



**BASS MODULE 500**

## 請閱讀並保管好所有安全、安全性和使用指示。

**CE** Bose Corporation 在此聲明本產品嚴格遵守 2014/53/EU 指令和其他所有適用於歐盟指令要求中的基本要求和相關規定。您可以從以下位置找到完整的符合聲明：  
[www.Bose.com/compliance](http://www.Bose.com/compliance)

### 重要安全指示

1. 閱讀這些指示。
2. 保留這些指示。
3. 注意所有警告。
4. 請遵守所有指示。
5. 不要在水邊使用此裝置。
6. 只能用乾布清潔。
7. 請勿堵塞任何通風口。請按照製造商的指示安裝。
8. 請勿將其安裝在任何熱源旁，例如暖氣片、熱調節裝置、火爐或可產生熱量的其他設備（包括擴音器）。
9. 防止踩踏或擠壓電源線，尤其是插頭、電源插座以及設備上的出口位置。
10. 只能使用製造商指定的附件/配件。
11. 在雷雨天氣或者如果長時間不使用，請拔下裝置插頭。
12. 任何維修事宜均請向合格的人員諮詢。如果本裝置有任何損壞，均需進行維修，例如電源線或插頭受損；液體濺入或物體落入裝置內；本裝置受淋或受潮、不能正常工作或跌落。

## 警告/小心



此符號表示產品外殼內存在未絕緣的危險電壓，可能造成觸電危險。



此符號表示本指南中提供了重要的操作和維護指示。



包含小部件，可能導致窒息危險。不適合 3 歲以下的兒童使用。



本產品含有磁性材料。諮詢醫生了解此裝置是否會影響植入式醫療裝置。

- 為減少著火或電擊的危險，請勿使本產品受淋或受潮。
- 本產品不得受液體淋濺或噴灑，不得將裝有液體的物體（如花瓶等）置於本產品上或本產品附近。
- 保持產品遠離火源和熱源。請勿將明火火源（如點燃的蠟燭）置於本產品上或靠近本產品。
- 未經授權切勿擅自改裝本產品。
- 請勿在汽車或船舶上使用本產品。
- 本系統隨附的揚聲器線纜和互連連接線不可用於入牆式安裝。請根據當地建築法規選取正確的入牆式安裝線纜和連接線。
- 如果將電源插頭或裝置聯結器作為斷路裝置，則斷路裝置應保持可以隨時還原工作狀態。
- 由於有通風需求，Bose 不推薦把產品放置在有限的空間中，如壁腔或封閉式櫥櫃。
- 產品標籤位於產品底部。

**備註：**本裝置已經過測試，符合 FCC 規則第 15 部分有關 B 類數位裝置的各項限制。這些限制性規定旨在防範安裝在住宅中的裝置產生有害干擾。本裝置產生、使用並可能發散無線射頻能量，如果不按照指示安裝和使用，則可能會對無線電通訊造成有害干擾。然而，按照指示安裝並不能保證某些安裝不會發生干擾。如果本裝置確實對無線電或電視接收造成有害干擾（可透過關閉和開啟本裝置來確定），使用者可嘗試採取以下一種或多種措施來糾正干擾：

- 重新調整接收天線的方向或位置。
- 增大本裝置和接收器的間距。
- 將本裝置和接收器電源線插入不同線路上的插座中。
- 請諮詢經銷商或有經驗的無線電/電視技術人員以獲得協助。

未經 Bose Corporation 明確批准，擅自變更或改裝本裝置會使使用者操作本裝置的權利失效。

本裝置符合為公眾闡明的 FCC 和加拿大 ISED 輻射限制。本發射器不能與其他天線或發射器位於同一地點或同時運行。

本裝置符合 FCC 規則第 15 部分規定和加拿大 ISED 免許可證 RSS 標準。本裝置工作時應滿足下列兩種情形：(1) 本裝置不會造成有害干擾；(2) 本裝置必須承受任何接收到的干擾，包括可能造成裝置異常工作的干擾。

您在安裝和操作本裝置時，身體應距離輻射體至少 20 cm。

本裝置運行於 5150 至 5250 Mhz 頻帶時僅能在室內使用，否則可能會對同通道行動衛星系統產生有害干擾。

接收器類別 = 2

根據能源相關產品的生態設計要求指令（2009/125/EC），本產品符合下列規範或文件：條例 (EC) 1275/2008 號根據條例 (EU) 801/2013 號修訂。

必要的電源狀態資訊	電源模式	
	待命	網路待命
在 230V/50Hz 輸入的情況下，指定電源模式下的功耗	< 0.5 W	Bose 無線 < 2.0 W
設備等待多長時間自動切換入模式	< 2.5 小時	≤ 20 分鐘
在 230V/50Hz 輸入的情況下，若所有有線網路連接埠已連接且所有無線網路連接埠已啟動，網路待命的功耗	N/A	< 2.0 W
網路連接埠取消啟動/啟動流程。取消啟動所有網路將啟用待命模式。	根據法規 801/2013（「Lot 26」1275/2008 修訂）附錄 II 3(a)，取消啟動無線連接埠之要求「不適用於依靠僅一個無線網路連接實現指定用途且沒有有線網路連接的產品」。	

**歐洲：**

工作頻帶 2400 至 2483.5 MHz、5150 至 5350 MHz 和 5470 至 5725 MHz。

最大傳輸功率低於 20 dBm EIRP。

最大傳輸功率低於監管限制，因此無需 SAR 測試或根據適用法規豁免。

此裝置在下表中列出的所有歐盟成員國中運行於 5150 至 5350 MHz 頻率範圍時，僅限室內使用。

									
比利時	丹麥	愛爾蘭	英國	法國	賽普勒斯	斯諾伐克	匈牙利	奧地利	瑞典
保加利亞	德國	葡萄牙	薩爾瓦多	克羅地亞	拉脫維亞	立陶宛	馬爾他	波蘭	
捷克	愛沙尼亞	芬蘭	西班牙	義大利	羅馬尼亞	盧森堡	荷蘭	塞拉里昂	

 此符號表示本產品不得作為生活垃圾丟棄，必須送至相關回收部門循環利用。適當的處理和回收有助於保護自然資源、人類健康以及自然環境。想了解更多有關本產品的處理和回收資訊，請與當地民政部門、廢棄物處理服務機構或售出本產品的商店聯絡。

**低功率電波輻射性電機管理辦法**

**第十二條**

經型式認證合格之低功率射頻電機，非經許可，公司、商號或使用者均不得擅自變更頻率、加大功率或變更原設計之特性及功能。

**第十四條**

低功率射頻電機之使用不得影響飛航安全及干擾合法通訊；經發現有干擾現象時，應立即停用，並改善至無干擾時方得繼續使用。前項合法通訊，指依電信法規定作業之無線電通訊。

低功率射頻電機須忍受合法通訊或工業、科學及醫療用電波輻射性裝置之干擾。

**中國危險物質限用表**

有毒或有害物質或元素的名稱及成分						
	有毒或有害物質或元素					
零件名稱	鉛 (Pb)	汞 (Hg)	鎘 (Cd)	六價鉻 (CR(VI))	多溴化聯苯 (PBB)	多溴二苯醚 (PBDE)
印刷電路板	X	0	0	0	0	0
金屬零件	X	0	0	0	0	0
塑膠零件	0	0	0	0	0	0
揚聲器	X	0	0	0	0	0
連接線	X	0	0	0	0	0
此表格符合 SJ/T 11364 條款。 0：表示此零件中所有同類物質包含的有毒或有害物質低於 GB/T 26572 中的限定要求。 X：表示此零件使用的同類物質中至少有一種包含的有毒或有害物質高於 GB/T 26572 中的限定要求。						

**台灣 BSMI 限用物質含有情況標示**

設備名稱：無線低音箱，型號：425843						
限用物質及其化學符號						
裝置	鉛 (Pb)	汞 (Hg)	鎘 (Cd)	六價鉻 (Cr+6)	多溴化聯苯 (PBB)	多溴聯苯醚 (PBDE)
印刷電路板	-	○	○	○	○	○
金屬零件	-	○	○	○	○	○
塑膠零件	○	○	○	○	○	○
揚聲器	-	○	○	○	○	○
連接線	-	○	○	○	○	○

**備註 1：**「○」表示限用物質的濃度百分比含量未超過參考值。  
**備註 2：**「-」表示限用物質屬於豁免項目範圍。

**請填寫以下內容，留作記錄**

序號和型號位於低音箱的底部。

序號： \_\_\_\_\_

型號： \_\_\_\_\_

請將收據連同使用者指南存放在一起。現在是註冊您的 Bose 產品的好機會。  
 您可以到 [global.Bose.com/register](http://global.Bose.com/register) 輕鬆完成註冊。

**生產日期：**序號中第八位數字表示生產年份；「0」表示 2010 年或 2020 年。

**中國進口商：**Bose 電子（上海）有限公司，中國（上海）自由貿易試驗區，日櫻北路 353 號，9 號廠房 C 部

**歐洲進口商：**Bose Products B.V., Gorslaan 60, 1441 RG Purmerend, The Netherlands

**台灣進口商：**Bose 台灣分公司，台灣 104 台北市民生東路三段 10 號，9F-A1  
 電話：+886-2-2514 7676

**墨西哥進口商：**Bose de México, S. de R.L. de C.V., Paseo de las Palmas 405-204, Lomas de Chapultepec, 11000 México, D.F. 電話：+5255 (5202) 3545

**輸入額定值：**100-240V ~ 50/60Hz，55W

### 安全性資訊



本產品能夠接收來自 Bose 的自動安全性更新。要接收自動安全性更新，您必須完成 Bose Music 應用程式中的產品設定流程，並將產品連接至網際網路。**如果您沒有完成設定流程，您需要自行安裝 Bose 屆時提供的安全性更新。**

Apple 和 Apple 徽標是 Apple Inc. 在美國及其他國家/地區的註冊商標。App Store 是 Apple Inc. 的服務標記。

Bluetooth® 文字標記和徽標是由 Bluetooth SIG, Inc. 所擁有的註冊商標，Bose Corporation 對上述標記的任何使用都遵守許可規定。

Google 和 Google Play 是 Google LLC 的商標。



HDMI、HDMI High-Definition Multimedia Interface 和 HDMI 徽標是 HDMI Licensing Administrator, Inc. 的商標或註冊商標。

Acoustimass、ADAPTiQ、Bose、Bose Bass Module、Bose Music、Bose Music 徽標、Bose Smart Soundbar、Bose Soundbar、Bose TV Speaker、SoundTouch、無線符號設計和 Virtually Invisible 是 Bose Corporation 的商標。

Wi-Fi 是 Wi-Fi Alliance® 的註冊商標。

Bose 公司總部：1-877-230-5639

©2020 Bose Corporation。未經事先書面許可，不得複製、修改、發行或以其他方式使用本指南的任何部分。

## 裝箱單

內件 .....	10
----------	----

## 低音箱放置

建議 .....	11
----------	----

## 電源

將低音箱連接到電源.....	12
----------------	----

## 連接到條形音箱或揚聲器

選擇連接方法.....	13
使用 Bose Music 應用程式連接 .....	14
第一次使用 Bose Music 應用程式？ .....	14
使用 SoundTouch 300 遙控器連接.....	15
檢查聲音.....	15
使用音訊連接線連接.....	16

## 低音箱狀態

狀態指示燈.....	18
------------	----

## 維護與保養

清潔低音箱.....	19
更換零件和配件.....	19
有限保固.....	19



## 疑難排解

首先嘗試這些解決方案.....	20
其他解決方案.....	20
重設與條形音箱的連接.....	22
重設低音箱.....	23

## 參考內容

存取條形音箱或揚聲器使用者指南.....	24
----------------------	----

## 內件

請確認包裝箱中內含以下部件：

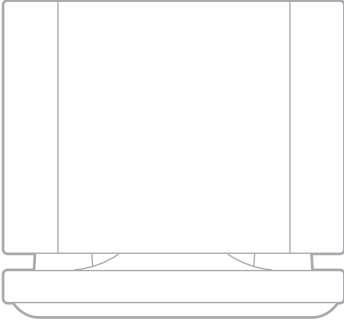

Bose Bass Module 500

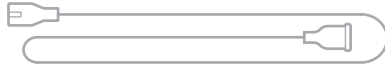

電源線\*

\* 可能隨附多條電源線。請使用適用於您所在地區的電源線。

**備註：**如果產品部分損壞，請勿使用。請聯絡 Bose 授權經銷商或 Bose 客戶服務中心。

請造訪：[global.Bose.com/Support](http://global.Bose.com/Support)

## 建議

為了獲得最佳效能，放置低音箱時請遵守以下建議。

禁止在低音箱上放置任何物品。

為了避免無線干擾，應使低音箱與其他無線設備保持 0.3 - 0.9 m 的距離。將低音箱放於金屬櫃之外並遠離金屬櫃、其他音訊/視訊元件和直接熱源。

將低音箱放在穩定的水平面上。振動會導致低音箱移動，在光滑表面（大理石、玻璃或高度拋光的木材）上，這種情況特別突出。

將低音箱沿電視所在的牆面放置，或沿房間前三分之一部分的任何牆面放置。

使低音箱的背面（Bose 標誌的對面）至少遠離其他表面 7.6 cm。擋住此面底部的連接埠會影響音效。

要增強低音效果，請將低音箱靠近牆壁和牆角。要減弱低音效果，請將低音箱遠離牆壁和牆角。

確保附近有交流（市電）插座。

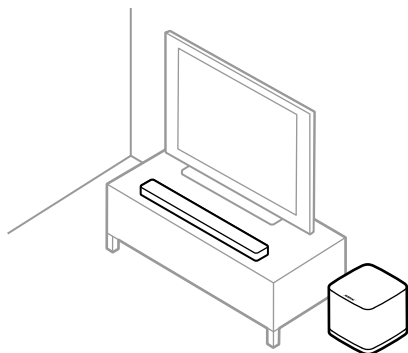

**小心：**使用時，請勿使低音箱倒置或側放。

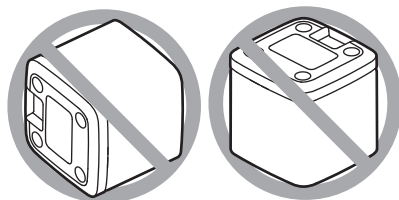

## 將低音箱連接到電源

1. 將電源線連接到低音箱上的 POWER 連接器。

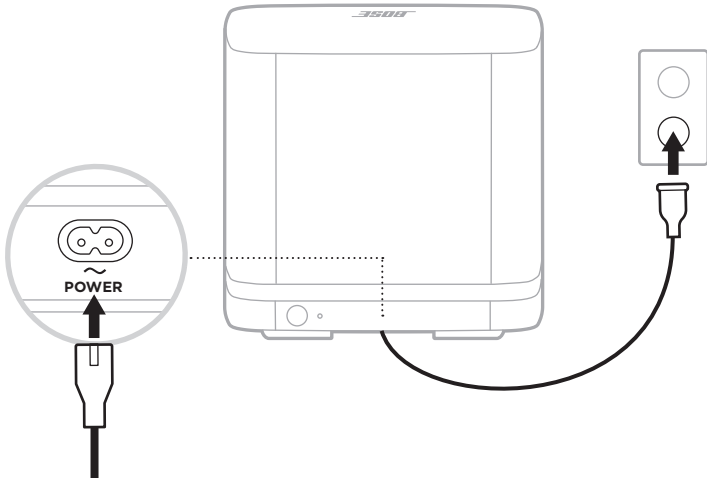

2. 將電源線的另一端插入交流（電源）插座。

## 選擇連接方法

連接低音箱的方式取決於您的條形音箱或揚聲器。從下表選擇連接方法。

條形音箱或揚聲器	連接方法
<b>Bose Soundbar 500、 Bose Soundbar 700 或 Bose Smart Soundbar 300</b>	使用 Bose Music 應用程式連接（請參見第 14 頁）。 <b>備註：</b> 如果使用 Bose Music 應用程式無法存取或難以連接時，請參見第 20 頁上的「疑難排解」。
<b>SoundTouch 300 soundbar</b>	使用條形音箱的遙控器連接（請參見第 15 頁）。
<b>Bose TV Speaker (或替代的條形音箱有線設定)</b>	使用音訊連接線（未提供）連接（請參見第 16 頁）。

## 使用 BOSE MUSIC 應用程式連接

1. 在 Bose Music 應用程式的**我的 Bose** 畫面中，選取您的條形音箱。
2. 點選螢幕右下角的條形音箱影像。
3. 點選**設定 > 配件揚聲器 > 新增 Bose 配件揚聲器**。
4. 請按照應用程式指示操作。



## 第一次使用 Bose Music 應用程式？

1. 在行動裝置上，下載 Bose Music 應用程式。



2. 請按照應用程式指示操作。

## 使用 SOUNDTOUCH 300 遙控器連接

1. 在條形音箱的遙控器上，按下 SoundTouch 按鈕 。
2. 按住 7 直到條形音箱上的連接指示燈  閃爍白色光。

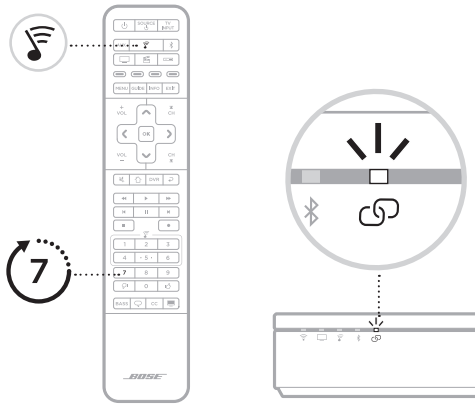

連接後，您會聽到提示音。低音箱背面的指示燈和條形音箱上的  發出白色光。

**注意：**連接可能需要幾分鐘的時間。

如果低音箱未連接到條形音箱，請參見第 20 頁上的「疑難排解」。

## 檢查聲音

**備註：**為避免聽到的聲音失真，請關閉電視揚聲器。請參閱電視的使用者指南，了解詳細資訊。

1. 打開電視。
2. 若您在使用有線電視/衛星接收盒或其他輔助音訊源：
  - a. 開啟此音訊源電源。
  - b. 如果此訊號源已與電視連接，選取相應的電視輸出。
3. 打開條形音箱。

低音箱將發出提示音。

**備註：**如果低音箱未發出提示音，請參見第 21 頁上的「疑難排解」。

## 使用音訊連接線連接

您可使用 3.5 mm 音訊連接線（未提供）將低音箱連接到條形音箱或揚聲器。

如果您沒有 3.5 mm 音訊連接線（耳機和行動裝置上的常用連接線），請造訪 [worldwide.Bose.com/Support/BASS700](http://worldwide.Bose.com/Support/BASS700) 以購買 4.5 m 連接線。您也可以在本地電子材料行購買此連接線。

1. 將 3.5 mm 音訊連接線的一端連接到低音箱上的 BASS IN 連接器。

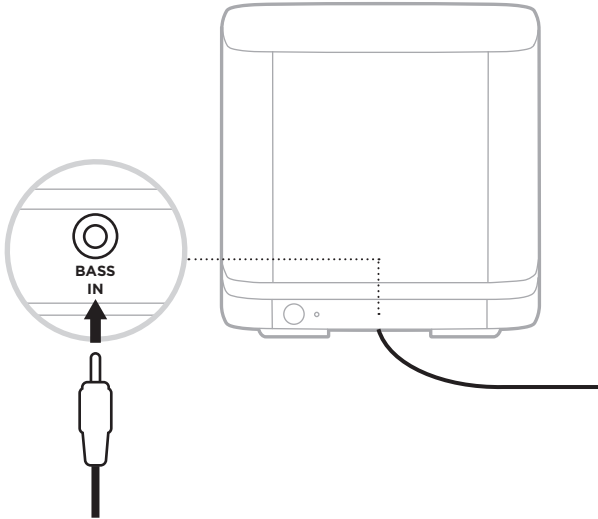



- 將連接線另一端連接至條形音箱或揚聲器背面的 BASS 連接器。

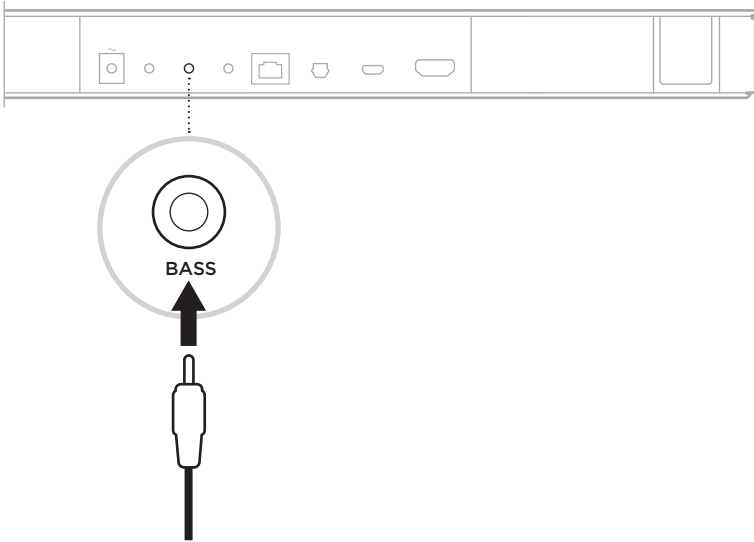

**注意：**

**Bose TV Speaker 或 Bose Smart Soundbar 300：**確定將連接線連接到 BASS 連接器，而非 AUX IN 或 IR 連接器。

**SoundTouch 300 soundbar：**將連接線連接至 ACOUSTIMASS 連接器。

- 檢查聲音效果（請參見第 15 頁）。

## 狀態指示燈

音箱背面的指示燈顯示系統狀態。

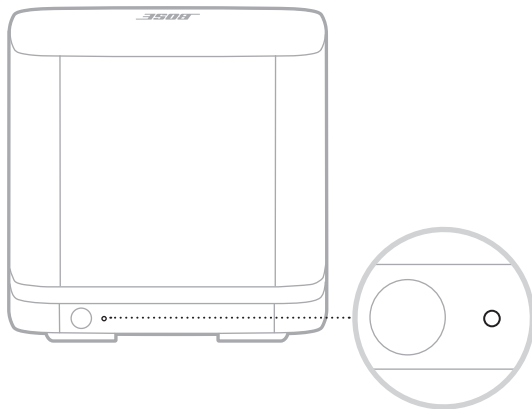

指示燈活動	系統狀態
白色光恆亮	連接到條形音箱或揚聲器
閃爍白色光	正在下載軟體更新
琥珀色光恆亮	網路待命（無線連接）
閃爍琥珀色光	準備連接到條形音箱或揚聲器
關閉	節能模式（有線連接）
閃爍紅色光	錯誤 - 聯絡 Bose 客戶服務中心

## 清潔低音箱

使用乾燥的軟布清潔低音箱的外表面。

### 小心：

切勿讓液體濺入低音箱或任何開口。

請勿在低音箱附近使用噴霧劑。

請勿使用任何溶劑、化學品或含酒精、氨水、研磨劑的清潔劑。

切勿讓物體落入任何開口中。

## 更換零件和配件

可透過 Bose 客戶服務中心訂購更換零件和配件。

請造訪：[global.Bose.com/Support](http://global.Bose.com/Support)

## 有限保固

您的低音箱受有限保固保護。請造訪我們的網站：[global.Bose.com/warranty](http://global.Bose.com/warranty)，了解有限保固的詳細資料。

要註冊產品，請造訪 [global.Bose.com/register](http://global.Bose.com/register)，了解相關指示。未執行註冊並不影響您的保固期權利。

## 首先嘗試這些解決方案

如果低音箱出現問題：

拔下低音箱和條形音箱或揚聲器的電源線，等待 30 秒，然後再將其牢固插入交流（市電）插座中。

接好所有連接線。

檢查低音箱狀態（請參見第 18 頁）。

使低音箱和條形音箱或揚聲器遠離任何可能的干擾源（無線路由器、無線電話、電視、微波爐等）。

按照放置原則放置低音箱（請參見第 11 頁）。

## 其他解決方案

若無法解決問題，請參見下表了解常見問題的症狀和解決方法。若仍然無法解決問題，請聯絡 Bose 客戶服務中心。

請造訪：[worldwide.Bose.com/contact](http://worldwide.Bose.com/contact)

症狀	解決方法
<b>Bose Music 應用程式無法在行動裝置上運行</b>	<p>確定您的行動裝置與 Bose Music 應用程式相容，並滿足最低系統要求。有關更多資訊，請參見您行動裝置上的應用程式商店。</p>
<b>低音箱無法無線連接條形音箱</b>	<p>確認狀態指示燈閃爍琥珀色光，表示低音箱已準備連接（請參見第 18 頁）。</p> <p>重複連接流程（請參見第 13 頁）。</p> <p>如果低音箱之前已連接到條形音箱，請重設低音箱連接（請參見第 22 頁）。</p> <p>拔下低音箱和條形音箱的電源線，等待 30 秒，然後再將其牢固插入交流（市電）插座中。</p> <p>使用 3.5 mm 音訊連接線將低音箱連接到條形音箱（請參見第 16 頁）。</p> <p><b>備註：</b>如果您沒有 3.5 mm 音訊連接線（耳機和行動裝置上的常用連接線），請造訪 <a href="http://worldwide.Bose.com/Support/BASS700">worldwide.Bose.com/Support/BASS700</a> 以購買 4.5 m 連接線。您也可以在本地球材行購買此連接線。</p>

症狀	解決方法
<p><b>間歇性播放或無音訊</b></p>	<p>取消系統靜音。</p> <p>增大音量。</p> <p>確認條形音箱或揚聲器正在播放音訊。如果沒有，請參閱低音箱或揚聲器使用者指南進行疑難排解（請參見第 24 頁）。</p> <p>測試不同的音訊源（若有）。</p> <p>確保您播放的音訊有低音頻率，例如音樂或電影。</p> <p>無線連接：</p> <p>    確認狀態指示燈呈恆亮白色光亮起，表示低音箱已連接到條形音箱（請參見第 18 頁）。</p> <p>    重複連接流程（請參見第 13 頁）。</p> <p>    如果低音箱之前已連接到條形音箱，請重設低音箱連接（請參見第 22 頁）。</p> <p>按照放置原則放置低音箱（請參見第 11 頁）。</p>
<p><b>低音箱聲音差或失真</b></p>	<p>測試不同的音訊源（若有）。</p> <p>按照放置原則放置低音箱（請參見第 11 頁）。</p> <p>取下低音箱上的所有保護膜。</p> <p>如將低音箱連接到 Bose Soundbar 500、Bose Soundbar 700 或 SoundTouch 300 條形音箱，請運行 ADAPTiQ 音訊調校。有關更多資訊，請參閱條形音箱的使用者指南（請參見第 24 頁）。</p> <p><b>備註：</b>如果您已丟失 ADAPTiQ 耳機（隨條形音箱提供），請聯絡 Bose 客戶服務中心進行替換。</p> <p>如果低音箱已連接至 Bose TV Speaker 或 Bose Smart Soundbar 300，請確定將 3.5 mm 音訊連接線（未提供）連接到揚聲器或條形音箱背面的 BASS 連接器，而不是 AUX IN 或 IR 連接器。</p>
<p><b>低音過重或過低</b></p>	<p>調整低音。有關更多資訊，請參閱條形音箱或揚聲器的使用者指南（請參見第 24 頁）。</p> <p>如將低音箱連接到 Bose Soundbar 500、Bose Soundbar 700 或 SoundTouch 300 條形音箱，請運行 ADAPTiQ 音訊調校。有關更多資訊，請參閱條形音箱的使用者指南（請參見第 24 頁）。</p> <p><b>備註：</b>如果您已丟失 ADAPTiQ 耳機（隨條形音箱提供），請聯絡 Bose 客戶服務中心進行替換。</p> <p>將低音箱遠離附近的牆體和牆角。</p>

## 重設與條形音箱的連接

如果低音箱已不再連接到條形音箱，請重設低音箱的無線連接。重設無線連接會導致條形音箱嘗試連接低音箱，這可能會解決連接問題。

要重設無線連接，請按下低音箱背面的按鈕。

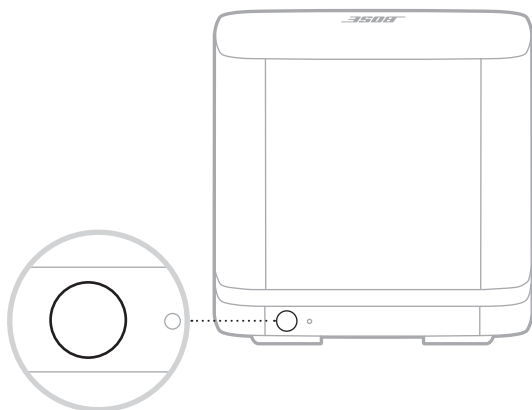

低音箱重新連接條形音箱後，您會聽到一個提示音，且低音箱背面的指示燈會發出白色光。

## 重設低音箱

重設低音箱會清除所有無線連接資訊，將低音箱返回到原始出廠設定。

1. 按住低音箱背面的按鈕，直到系統狀態指示燈閃爍白色光。

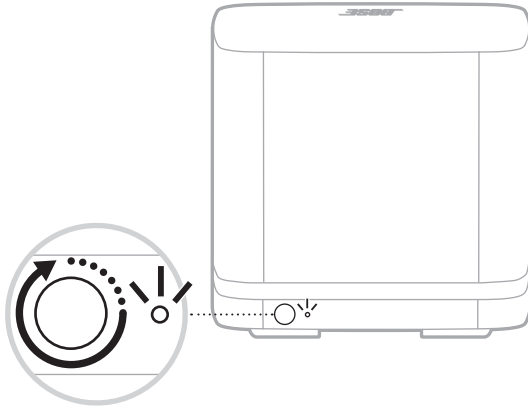

重設完成後，指示燈閃爍琥珀色光。

2. 將低音箱連接到條形音箱（請參見第 13 頁）。

## 存取條形音箱或揚聲器使用者指南

如需條形音箱或揚聲器專用指示和排解疑難，請參閱條形音箱或揚聲器使用者指南。請造訪：

**Bose Soundbar 500** : [worldwide.Bose.com/Support/SB500](http://worldwide.Bose.com/Support/SB500)

**Bose Soundbar 700** : [worldwide.Bose.com/Support/SB700](http://worldwide.Bose.com/Support/SB700)

**SoundTouch 300 soundbar** : [global.Bose.com/Support/ST300](http://global.Bose.com/Support/ST300)

**Bose TV Speaker** : [worldwide.Bose.com/Support/TVS](http://worldwide.Bose.com/Support/TVS)

**Bose Smart Soundbar 300** : [worldwide.Bose.com/Support/SB300](http://worldwide.Bose.com/Support/SB300)



