

取扱説明書

BOSE

SOUNDTOUCH® SA-5
AMPLIFIER

安全上の留意項目

安全上の留意項目および使用方法をよく読み、それに従ってください。

1. 本書をよくお読みください。
2. 必要な時にご覧になれるよう、本書を保管してください。
3. すべての注意と警告に留意してください。
4. すべての指示に従ってください。
5. この製品を水や湿気の近くで使用しないでください。
6. お手入れは乾いた布を使用して行ってください。
7. 通気孔は塞がないでください。ボーズ社の指示に従って設置してください。
8. ラジエーター、暖房送風口、ストーブ、その他の熱を発生する装置(アンプを含む)の近くには設置しないでください。
9. 電源コードが踏まれたり挟まれたりしないように保護してください。特に電源プラグやテーブルタップ、機器と電源コードの接続部などにはご注意ください。
10. 必ず指定された付属品、あるいはアクセサリのみをご使用ください。
11. 雷雨時や長期間使用しない場合は、電源プラグを抜いてください。
12. 修理が必要な際には、カスタマーサービスにお問い合わせください。製品に何らかの損傷が生じた場合、たとえば電源コードやプラグの損傷、液体や物の内部への侵入、雨や湿気などによる水濡れ、動作の異常、製品本体の落下などの際には、ただちに電源プラグを抜き、修理をご依頼ください。

警告/注意



正三角形に矢印付き稲妻マークが入った表示は、製品内部に電圧の高い危険な部分があり、感電の原因となる可能性があることをお客様に注意喚起するものです。



正三角形に感嘆符が入った表示は、この取扱説明書の中に製品の取り扱いとメンテナンスに関する重要な項目が記載されていることを、お客様に注意喚起するものです。



のどに詰まりやすい小さな部品が含まれています。3歳未満のお子様には適していません。

- 火災や感電を避けるため、雨の当たる場所や湿度の高い場所で製品を使用しないでください。
- 水漏れやしぶきがかかるような場所でこの製品を使用しないでください。また、花瓶などの液体が入った物品を製品の上や近くに置かないでください。他の電気製品と同様、製品内に液体が侵入しないように注意してください。液体が侵入すると、故障や火災の原因となる場合があります。
- 火の付いたろうそくなどの火気を製品の上や近くに置かないでください。
- この製品は屋内専用機器です。屋外、RV車内、船上などで使用するようには設計されていません。また、そのような使用環境におけるテストも行われていません。
- システムやアクセサリを改造しないでください。許可なく製品を改造すると、安全性、法令の遵守、およびシステムパフォーマンスを損なう原因となります場合があります。

注記:

- 万一の事故や故障に備えるために、電源プラグはよく見えて容易に手が届く位置にあるコンセントに接続してください。
- 製品ラベルは本体底面にあります。
- お住まいの地域の法令等に準拠したケーブルや施工法をご確認ください。詳しくは専門の施工業者にご相談ください。
- Bose Corporationによって明確な許諾を受けていない本製品への変更や改造を行うと、この機器を操作するユーザーの権利が無効になります。
- この製品は0°C ~ 40°C (32°F ~ 104°F)の温度範囲で使用してください。



標高2000mを超える高地での使用には適していません。

電気ノイズを発生する製品に関する情報

注: 本機は、FCC規則のパート15に定められたクラスBデジタル装置の規制要件に基づいて所定の試験が実施され、これに準拠することが確認されています。この規制要件は、住宅に設置した際の有害な干渉に対し、合理的な保護となるように策定されています。本機は無線周波数エネルギーを発生、利用、また放射することがありますので、指示通りに設置および使用されない場合は、無線通信に有害な電波干渉を引き起こす可能性があります。しかし、特定の設置条件で干渉が発生しないことを保証するものではありません。本機が、電源のオン・オフによりラジオ・テレビ受信に有害な干渉を引き起こしていると確認された場合、次の1つあるいはいくつかの方法で対処を試みることをお勧めします。

- 受信アンテナの向きや位置を変える。
- 本機と受信機の距離を離す。
- 受信機の接続されているコンセントとは別の回路のコンセントに本機を接続する。
- 販売店もしくは経験豊富なラジオ・テレビ技術者に相談する。

Bose Corporationによって明確な許諾を受けていない本製品への変更や改造を行うと、この機器を使用するユーザーの権利が無効になります。

このデバイスを5150 ~ 5250MHz帯で運用する場合、同一チャンネルの移動体衛星システムへの有害な干渉の恐れを低減するため、屋内専用です。

米国およびカナダの重要な準拠情報

このデバイスは、FCC規則のパート15およびカナダ産業省のライセンス適用免除RSS規則に準拠しています。動作は次の2つの条件に従う必要があります: (1) 本装置は有害な干渉を引き起こしません。(2) 本装置は、不適切な動作を招く可能性がある干渉を含め、いかなる干渉も対応できません。

本機は、FCCおよびカナダ産業省が使用制限されていない環境向けに定めた電磁波放出制限に準拠しています。本機は、ラジエーターと身体の間を20cm以上離して設置して動作させる必要があります。

本機を他のアンテナまたはトランスミッターと一緒に配置したり、動作させたりしないでください。

本機は、カナダ産業省のライセンス適用免除RSS規則に準拠しています。

このクラスBデジタル製品はカナダICES-003に適合しています。

CAN ICES-3 (B)/NMB-3(B)

規制に関する情報

CE Bose Corporationは、この製品がEU指令2014/53/EUおよび該当するその他すべてのEU指令の必須要件およびその他の該当条項に準拠していることを宣言します。完全な適合宣言書については、www.Bose.com/complianceを参照してください。

本製品は、エネルギー関連製品のエコデザイン要件に関する指令2009/125/ECに従い、以下の基準または文書に準拠しています: Regulation (EC) No. 1275/2008、改正版Regulation (EU) No. 801/2013

電力状態に関する必須情報	電力モード	
	スタンバイ	ネットワーク待機
当該電力モードでの消費電力(230V/50Hz入力) 機器が自動的にモードに切り替わるまでの時間 すべての有線ネットワークポートが接続され、すべてのワイヤレスネットワークポートが有効な場合の、ネットワーク待機モードの消費電力(230V/50Hz入力)	≤0.5W <2.5時間 該当なし	すべてのネットワークタイプ≤3.0 W ≤20分 ≤3.0W
ネットワークポートの有効化/無効化手順。すべてのネットワークを無効にすると、スタンバイモードが有効になります。	Wi-Fi® と Bluetooth®: 無効化するには、Wi-Fiインジケータが消灯するまで、本体のControlボタンを長押しします。有効化するには、Controlボタンを押します。 Ethernet: 無効化するには、Ethernetケーブルを外します。有効化するには、Ethernetケーブルを差し込みます。	

ヨーロッパ向け:

運用周波数帯: 2400 ~ 2483.5 MHz:

Bluetooth/Wi-Fi: 最大送信出力 20 dBm EIRP 未満

Bluetooth Low Energy: 最大電力スペクトル密度 10 dBm/MHz EIRP 未満

運用周波数帯: 5150 ~ 5350 MHz および 5470 ~ 5725 MHz:

Wi-Fi: 最大送信出力 20 dBm EIRP 未満

このデバイスを5150 ~ 5350 MHzの周波数範囲で運用する場合、表に記載されているすべてのEU加盟国で屋内使用に限定されています。

									
BE	DK	IE	UK	FR	CY	SK	HU	AT	SE
BG	DE	PT	EL	HR	LV	LT	MT	PL	
CZ	EE	FI	ES	IT	RO	LU	NL	SI	

 この記号は、製品が家庭ごみとして廃棄されてはならず、リサイクル用に適切な収集施設に送る必要があることを意味しています。適切な廃棄とリサイクルにより、自然資源、人体の健康、環境が保護されることとなります。本製品の廃棄およびリサイクルに関する詳細は、お住まいの自治体、廃棄サービス、または本製品を購入された店舗にお問い合わせください。

有毒/有害物質または成分の名称および含有量						
パーツ名	有毒/有害物質および成分					
	鉛 (Pb)	水銀 (Hg)	カドミウム (Cd)	六価クロム (CR(VI))	ポリ臭化ビフェニル (PBB)	ポリ臭化ジフェニルエーテル (PBDE)
PCB	X	0	0	0	0	0
金属パーツ	X	0	0	0	0	0
プラスチックパーツ	0	0	0	0	0	0
スピーカー	X	0	0	0	0	0
ケーブル	X	0	0	0	0	0

この表はSJ/T 11364の規定に従って作成されています。

0: このパーツに使用されているすべての均質物質に含まれている当該有毒/有害物質が、GB/T 26572の制限要件を下回っていることを示します。

X: このパーツに使用されている1種類以上の均質物質に含まれている当該有毒/有害物質が、GB/T 26572の制限要件を上回っていることを示します。

製造日: シリアル番号の8桁目の数字は製造年を表します。「9」は2009年または2019年です。

中国における輸入元: Bose Electronics (Shanghai) Company Limited, Part C, Plan 9, No. 353 North Riyang Road, China (Shanghai) Pilot Free Trade Zone

EUにおける輸入元: Bose Products B.V., Gorslaan 60, 1441 RG Purmerend, The Netherlands

台湾における輸入元: Bose Taiwan Branch, 9F-A1, No.10, Section 3, Minsheng East Road, Taipei City 104, Taiwan
Phone Number: 886 2 2514 7977

メキシコにおける輸入元: Bose de México, S. de R.L. de C.V., Paseo de las Palmas 405-204, Lomas de Chapultepec, 11000 México, D.F. Phone Number: +5255 (5202) 3545

法的情報

Amazon、Kindle、Fireおよびそれらに関連するすべてのロゴは、Amazon, Inc. またはその関連会社の商標です。

AppleおよびAppleのロゴはApple Inc.の商標であり、アメリカ合衆国および他の国々で登録されています。App StoreはApple Inc.のサービスマークです。

Android、Google Play、およびGoogle PlayのロゴはGoogle LLCの商標です。

Bluetooth®のワードマークとロゴは、Bluetooth SIG, Inc.が所有する登録商標で、Bose Corporationはこれらの商標を使用する許可を受けています。

この製品はiHeartRadioサービスに対応しています。iHeartRadioはiHeartMedia, Inc.の登録商標です。

SoundTouchおよび音符と無線電波を組み合わせたデザインは、米国および他の国々におけるBose Corporationの登録商標です。

この製品にはSpotifyソフトウェアが組み込まれており、次のサイトに掲載されたサードパーティのライセンスが適用されます。 www.spotify.com/connect/third-party-licenses

SpotifyはSpotify ABの登録商標です。

Wi-FiはWi-Fi Alliance®の登録商標です。

Bose Corporation Headquarters: 1-877-230-5639

©2019 Bose Corporation. 本書のいかなる部分も、書面による事前の許可のない複写、変更、配布、その他の使用は許可されません。

製品情報の控え

シリアル番号とモデル番号は、製品の背面または底面に記載されています。

シリアル番号: _____

モデル番号: _____

この取扱説明書と共に、ご購入時の領収書を保管することをお勧めします。製品の登録を願います。登録は弊社Webサイトから簡単に行えます。

内容物

内容物の確認.....	9
-------------	---

はじめに

設置ガイド.....	10
スピーカーの接続ガイド.....	10
スピーカーケーブルの長さについて.....	10
スピーカーを設置する.....	11
アンプとスピーカーを接続する.....	11
2組目のスピーカーを接続する.....	13
アンプを電源に接続する.....	14
ネットワーク待機状態.....	14

SoundTouch® appのセットアップ

SoundTouch® appをダウンロードしてインストールする.....	15
SoundTouch® オーナーサポートセンター.....	15

SoundTouch®を既にお使いの方

アンプを既存のアカウントに追加する.....	16
アンプを新しいネットワークに接続する.....	16

プリセットのカスタマイズ

プリセットを設定する.....	17
プリセットを再生する.....	17

Bluetooth® 接続

モバイル機器を接続する.....	18
モバイル機器の接続を解除する.....	18
モバイル機器のBluetooth機能を使用して接続する.....	19

アンプ各部の名称

端子.....	20
---------	----

ケーブル接続

AUX IN端子に接続する.....	21
--------------------	----

目次

Wi-Fi® インジケーター

Wi-Fiの状態.....	22
---------------	----

高度な機能

Wi-Fi機能とBluetooth機能を無効にする.....	23
Wi-Fi機能とBluetooth機能を再度有効にする.....	23
過負荷保護機能.....	23

補足事項

アンプのお手入れについて.....	24
お問い合わせ先.....	24
保証.....	24
仕様.....	25

故障かな？と思ったら

故障かな？と思ったら.....	26
アンプのBluetoothペアリングリストを消去する.....	28
アンプをリセットする.....	28

壁面取り付け

取り付け用部品の仕様(目安).....	29
ブラケットを壁に取り付ける.....	29
アンプをマウント用ブラケットに取り付ける.....	31

付録: パソコンによるセットアップ

パソコンを使用してアンプをセットアップする.....	32
作業を始める前に.....	32
パソコンによるセットアップ.....	32

内容物の確認

箱の中身を取り出して、下図の内容物がすべて同梱されていることを確認してください。

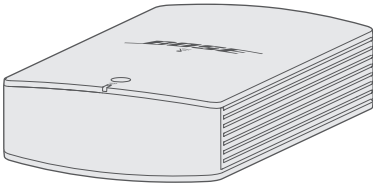

SoundTouch® SA-5 amplifier

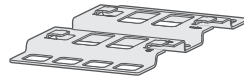

マウント用ブラケット



アンカー (2)



ネジ (2)

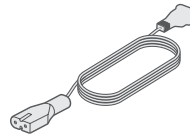

電源コード*

*電源コードは2つ以上付属する場合があります。お使いの国・地域に適したものをお使いください。

注: 万が一、開梱時に内容物の損傷や欠品などが発見された場合は、そのままの状態を保ち、ただちにお買い上げになった販売店までご連絡ください。お問い合わせ先につきましては、global.Bose.com/Support/SA5をご参照ください。

設置ガイド

信号の干渉を回避するために、ほかのワイヤレス機器から30～90 cmほど離れた場所にアンプを設置してください。

- アンプは屋内に設置します。
- 電源コンセントが近くにある場所に設置してください。
- アンプは棚の上に設置するか、壁に取り付けます。
- アンプの性能を最大限に引き出すには、風通しの良い場所に設置してください。

注意:

- アンプは、室温が40°C (104°F)以下の場所に設置してください。
- アンプの周囲には75 mm以上の隙間をあけてください。
- 完全に密閉された場所にアンプを設置しないでください。熱でアンプの性能が低下する場合があります。
- 2台以上のアンプを重ねて使用しないでください。アンプを複数使用する場合は、横に並べてください。

注: 壁面への取り付け方法は29ページをご覧ください。

スピーカーの接続ガイド

- アンプを内蔵していないスピーカーのみをお使いください。アンプ内蔵スピーカーを接続すると、機器が破損する恐れがあります。
- スピーカーを1組使用する場合、最小インピーダンスは4Ωです。
- スピーカーを2組使用する場合、最小インピーダンスは8Ωです。

スピーカーケーブルの長さについて

最大長	ゲージ
9 m (30 フィート)	18 (0.82 mm ²)
14 m (45 フィート)	16 (1.3 mm ²)
21 m (70 フィート)	14 (2.0 mm ²)

スピーカーを設置する

使用する場所にスピーカーを設置してから、スピーカーケーブルをアンプに接続します。

アンプとスピーカーを接続する

スピーカーを設置したら、スピーカーケーブルをアンプに接続します。

スピーカーケーブルは絶縁された2本のケーブルです。

- 印(ストライプ、波形、色など)が付いているケーブルをプラス(+)側に接続します。
- 印のないケーブルをマイナス(-)側に接続します。

スピーカーを接続する前に、アンプが電源に接続されていないことを確認します。

1. **SPEAKERS OUT** 端子からブロックコネクター A を取り外します。

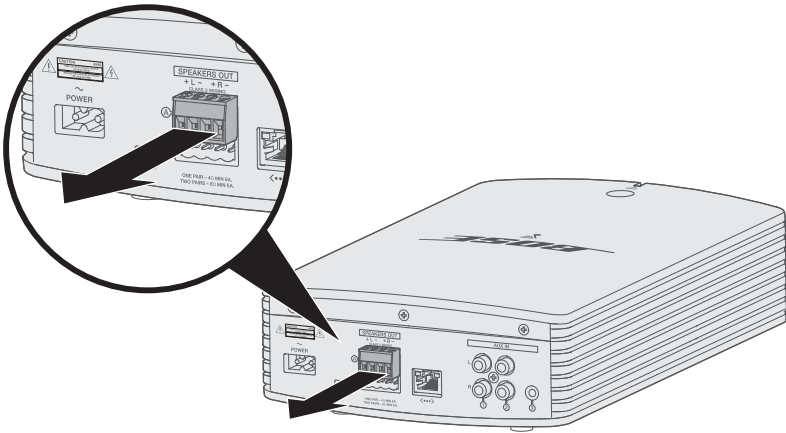

2. スピーカーケーブルをブロックコネクター A に接続します。

- A. Left (左)側スピーカーケーブルの印のある方をプラス(+ **L**)側の端子に差し込み、印のない方をマイナス(**L** -)側の端子に差し込みます。
- B. Right (右)側スピーカーケーブルの印のある方をプラス(+ **R**)側の端子に差し込み、印のない方をマイナス(**R** -)側の端子に差し込みます。

はじめに

3. 細いマイナスドライバーを使用して、ネジを時計回りに回してケーブルを端子に固定します。

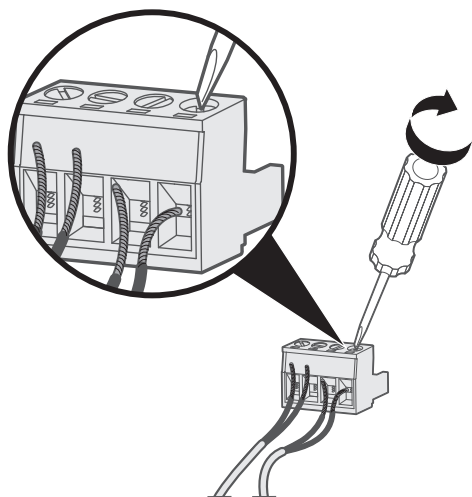

4. ブロックコネクターを **SPEAKERS OUT** 端子に差し込みます。

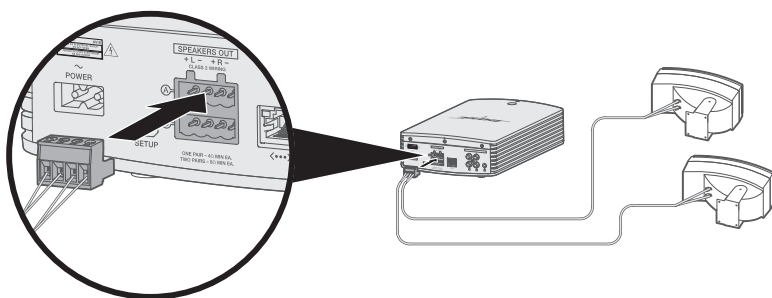

5. スピーカーの取扱説明書に従い、スピーカーケーブルをスピーカーに接続します。

ヒント: 屋外に設置したスピーカーのケーブル接続部分を保護するには、シリコンコーキング材をお使いください。コーキング材はホームセンターなどでお求めになれます。

2組目のスピーカーを接続する

広い空間や、別の部屋で同じ音楽を再生する場合は、2組のスピーカーをアンプに接続できます。

2組目のスピーカーを接続するには、「アンプとスピーカーを接続する」(11ページ)の手順1～5を繰り返してブロックコネクター B に接続します。

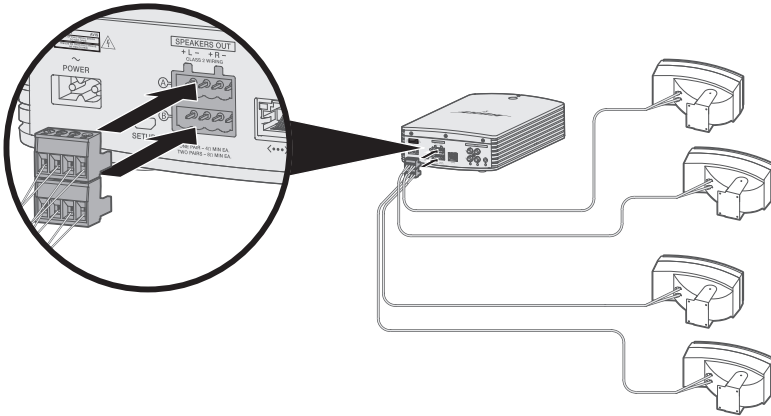

アンプを電源に接続する

スピーカーケーブルをアンプに接続したら、アンプを電源に接続します。

1. 電源コードをアンプの **POWER** 端子に接続します。
2. 電源コードの反対側を、壁のコンセントに差し込みます。

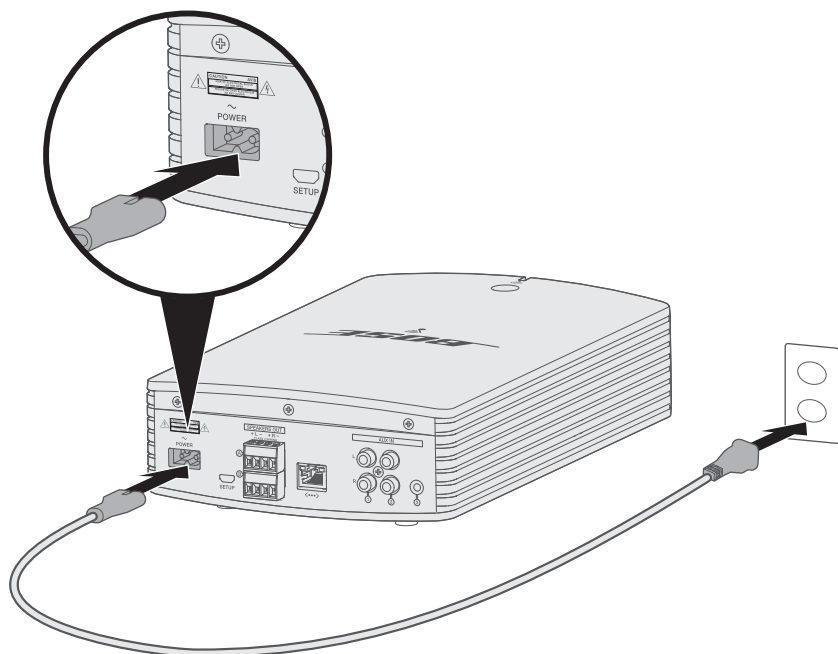

ネットワーク待機状態

音楽の再生を停止してボタンを20分間操作しないと、アンプがネットワーク待機状態になります。アンプをネットワーク待機状態から復帰するには、次のいずれかの操作を行います。

- モバイル機器のSoundTouch®アプリでオーディオを再生または再開します。
- Controlボタンを押します(23ページを参照)。
- SoundTouch®リモコンの電源ボタン (⏻)、ソースボタン、またはプリセットボタンを押します。

SoundTouch® appは、スマートフォンやタブレット、パソコンなどからSoundTouch®の設定や操作をするためのソフトウェアです。このアプリを使用すると、スマートフォンやタブレットなどがアンプのリモコンとして機能します。

このアプリからSoundTouch®の設定、音楽サービスの追加、世界中のインターネットラジオ局の選局、プリセットの設定と変更、音楽のストリーミング再生などが行えます。新しい機能も随時追加されます。

注: 既に別のスピーカーでSoundTouch®をセットアップしてある場合は、16ページをご覧ください。

SoundTouch® appをダウンロードしてインストールする

スマートフォンやタブレットにBose® SoundTouch® appをダウンロードします。



SoundTouch® app

- **Apple製品ユーザーの場合:** App Storeからダウンロードします。
- **Android™ユーザーの場合:** Google Play™ストアからダウンロードします。
- **Amazon Kindle Fireユーザーの場合:** Amazon Androidアプリストアからダウンロードします。



アプリに表示される手順に従い、Wi-Fiネットワークへのアンプの追加、SoundTouch®アカウントの作成、音楽ライブラリや音楽サービスの追加などのセットアップを完了します。

注: パソコンを使用してセットアップする手順は、32ページをご覧ください。

ヒント: アンプをホームWi-Fiネットワークに接続すると、同じネットワーク上にあるスマートフォンやタブレットなどから操作できます。SoundTouch® appをスマートフォンやタブレットなどにダウンロードします。アンプに接続するすべてのデバイスで同じSoundTouch®アカウントを使用する必要があります。

SoundTouch® オーナーサポートセンター

 global.Bose.com/Support/SA5

オーナーサポートセンター Webサイトにアクセスできます。このサイトには、取扱説明書や製品に関する記事、ヒント、チュートリアル、ビデオライブラリなどが用意されており、オーナー同士で質問を投稿したり回答したりできるコミュニティ(英語のみ)があります。

アンプを既存のアカウントに追加する

既に別のスピーカーでSoundTouch®をセットアップしてある場合は、SoundTouch® appを再度ダウンロードする必要はありません。

アプリで **☰** > [設定] > [スピーカーの追加または再接続]の順に選択します。
セットアップの手順はアプリに表示されます。

アンプを新しいネットワークに接続する

ネットワークの設定情報を変更した場合は、新しいネットワークにアンプを追加します。追加するには、アンプをセットアップモードに切り替えます。

1. アプリで **☰** > [設定] > [スピーカーの設定]の順に選択して、アンプを選択します。
2. [スピーカーの接続]を選択します。
セットアップの手順はアプリに表示されます。

6つのプリセットには、お気に入りの音楽ストリーミングサービス、放送局、音楽ライブラリのプレイリスト、アーティスト、アルバム、曲などを自由に登録できます。SoundTouch® appのボタンをタッチするだけで、音楽をいつでも簡単に再生できます。

プリセットを使用する際は、次の点にご注意ください。

- プリセットは、アプリとリモコンのどちらからでも設定できます。
- 音楽ライブラリをプリセットに登録している場合は、音楽ライブラリを保存しているパソコンの電源がオンになっていて、SoundTouch®アンプと同じネットワークに接続されている必要があります。
- BluetoothモードやAUXモードはプリセットに設定することはできません。

プリセットを設定する

1. アプリを使用して音楽をストリーミング再生します。
2. 音楽を再生しているときに、アプリのプリセットボタンを長押しします。

プリセットを再生する

プリセットを設定したら、アプリのプリセットボタンを押して再生できます。

BLUETOOTH 接続

Bluetoothワイヤレステクノロジーにより、Bluetooth対応のスマートフォン、タブレット、パソコン、その他のオーディオ機器の音楽を本製品でワイヤレス再生することができます。モバイル機器の音楽を本製品でワイヤレス再生するには、あらかじめモバイル機器とアンプを接続する必要があります。

モバイル機器を接続する

1. アプリのデバイストレイからアンプを選択します。
2. Bluetooth  を選択します。
3. [接続]を選択します。
4. モバイル機器のデバイスリストからSoundTouch®アンプを選択します。

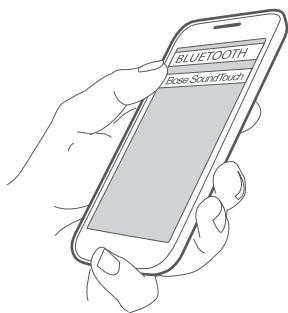

ヒント: SoundTouch® appでアンプに付けた名前を探してください。アンプに名前を付けていない場合は、デフォルトの名前が表示されます。

接続すると、デバイスリストのSoundTouch®アンプの名前が接続済みと表示されます。

モバイル機器の接続を解除する

モバイル機器のBluetooth機能をオフにします。

モバイル機器のBluetooth機能を使用して接続する

1. モバイル機器のBluetooth機能をオンにします。

ヒント: 通常、Bluetoothメニューは設定メニューにあります。

2. モバイル機器のデバイスリストからアンプを選択します。

端子

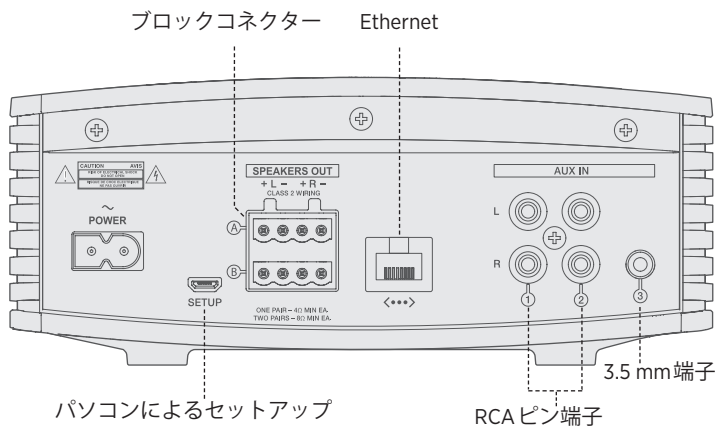

端子	説明
~ POWER	電源コードを接続します。電源コードを差し込んで電源コンセントに接続すると、電源が供給されます。SoundTouch®アンプには電源スイッチはありません。
SETUP	パソコンを使用してセットアップするためのUSB端子です。
<•••>	Ethernet端子を使用すれば、有線でもネットワークに接続できます。
SPEAKERS OUT	ブロックコネクターが2つ装備され、スピーカーを最大2組まで接続できます。
AUX IN	オーディオ機器やメディアプレーヤーを接続できるAUX IN端子が3つ装備されています。

AUX IN端子に接続する

スマートフォン、タブレット、パソコン、その他のオーディオ機器の音声出力を、アンプのAUX IN端子に接続できます。アンプには、3.5 mmステレオ音声ケーブルまたはRCAピンケーブル(赤/白)が接続できます(ケーブルは別途ご購入ください)。

1. ステレオ音声ケーブルを使用して、オーディオ機器をアンプのAUX端子に接続します。

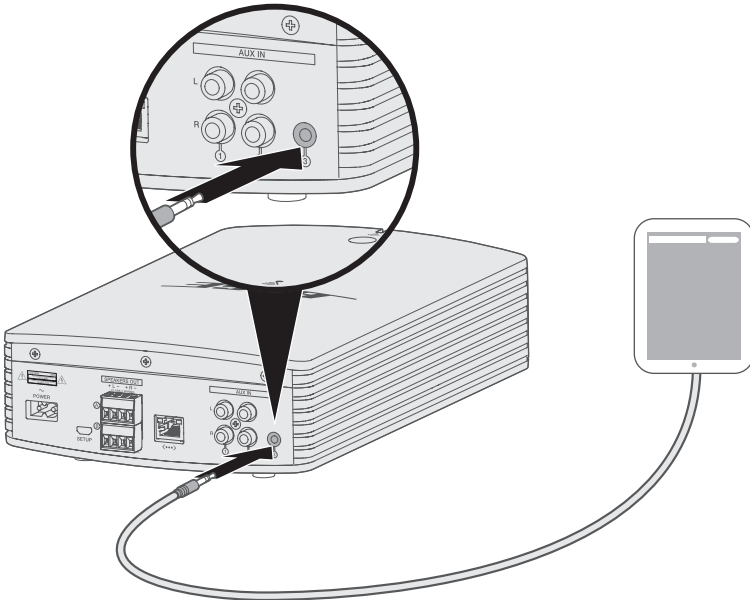

2. アプリのデバイスレイからアンプを選択します。
3. [AUX]を選択します。
4. 音楽を再生する外部機器を選択します。
5. モバイル機器で音楽を再生します。

Wi-Fiの状態

アンプの前面にあるインジケータには、Wi-Fiの状態が表示されます。アンプの状態に応じて、インジケータランプの点灯状態が変わります。

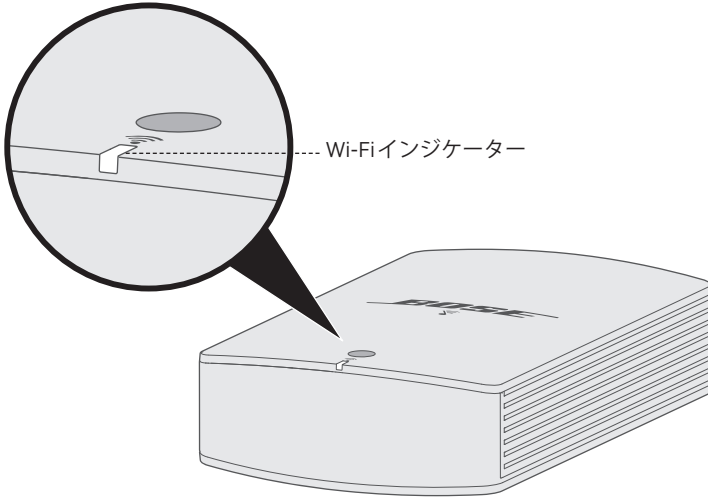

インジケータの表示	状態
白の点滅	Wi-Fiネットワークを探しています
白の点灯(明るい)	アンプ電源オン、Wi-Fiネットワークに接続
オレンジの点灯	アンプはセットアップモード
オレンジの速い点滅	ファームウェアエラー、Boseカスタマーサービスに連絡してください
消灯	ネットワーク無効、またはネットワーク待機状態(14ページを参照)

Wi-Fi機能とBluetooth機能を無効にする

Wi-Fi機能を無効にすると、Bluetooth機能も無効になります。

1. **Control** ボタンを8～10秒間長押しします。

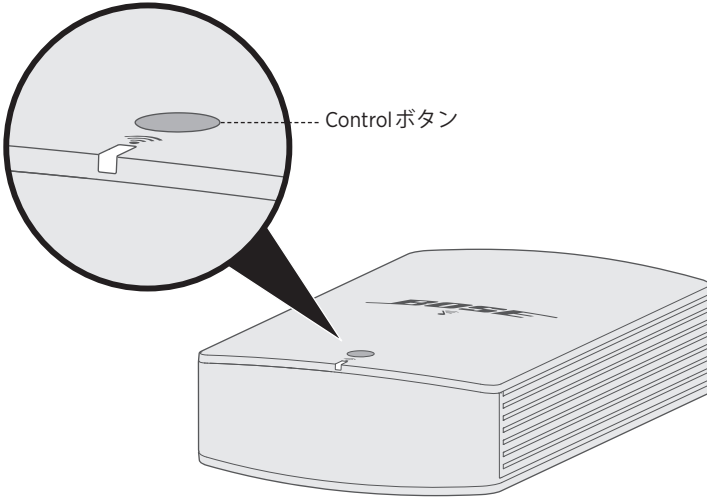

2. Wi-Fiインジケータが消灯したら、**Control** ボタンを放します。

Wi-Fi機能とBluetooth機能を再度有効にする

Wi-Fi機能を再度有効にすると、Bluetooth機能も再度有効になります。

Wi-Fiインジケータが点灯するまで、**Control** ボタンを約2秒間長押しします。

過負荷保護機能

アンプには、過熱防止のために最大出力を自動的に低減する過負荷保護機能が搭載されています。アンプを大音量に設定して音楽を長時間再生したり、換気の悪い場所にアンプを設置したりすると、この機能が動作する場合があります。アンプの温度が下がると、最大出力は自動的に元に戻ります。

アンプのお手入れについて

注意: お手入れの前に、電源コードをコンセントから抜いてください。

- アンプの外装は柔らかい布でから拭きしてください。
- アンプの近くでスプレーを使用しないでください。溶剤、化学薬品、またはアルコール、アンモニア、研磨剤などを含むクリーニング液は使用しないでください。
- 開口部に液体が入り込まないようにしてください。
- 手が届きにくい部分は、ブラシ付きのノズルを使用し、掃除機の弱いパワーで清掃します。

お問い合わせ先

本製品に関するご不明点は以下までお願いいたします。

global.bose.com/Support/SA5

保証

製品保証の詳細は弊社Webサイトをご覧ください。

製品の登録をお願いいたします。登録は弊社Webサイトから簡単に行えます。製品を登録されない場合でも、保証の内容に変更はありません。

仕様

外形寸法および質量

- 幅 18.4 cm x 奥行 30.0 cm x 高さ 7.7 cm (7 ¼" x 12" x 3")
- 1.5 kg (3.3 lb)

電源定格

100 ~ 240V ~ 50/60 Hz、400W

入力感度

- 3.5 mm ステレオ音声入力: 1Vrms
- RCA ピン入力: 2Vrms

S/N比

>100 dB

出力(連続平均)

100W / チャンネル、最小インピーダンス 8 Ω、20 ~ 20,000 Hz、全高調波歪率 0.6% 以下

使用温度範囲

0°C ~ 40°C (32°F ~ 104°F)

故障かな？と思ったら

アンプに問題が生じた場合は、下記の点をご確認ください。

- アンプを電源に接続します。
- すべてのケーブルとスピーカーケーブルをしっかりと接続します。
- Wi-Fiステータスインジケータの状態を確認します(22ページを参照)。
- アンプとモバイル機器を干渉源になるような電気製品(無線ルーター、コードレス電話、テレビ、電子レンジなど)から離します。
- アンプが正しく動作するように、無線ルーターやモバイル機器の推奨通信範囲内へ移動します。

問題が解決しない場合は、次の表を参照して一般的な問題の症状と対処方法をご確認ください。それでも問題が解決できない場合は、Boseカスタマーサービスまでお問い合わせください。

故障かな？と思ったら

次の表には、一般的な問題の症状と、考えられる対処方法が記載されています。

症状	対処方法
ネットワークのセットアップを完了できない	<ul style="list-style-type: none">• 正しいネットワーク名を選択して、パスワードを入力します。• モバイル機器とアンプを同じWi-Fiネットワークに接続します。• アンプをルーターの通信範囲内に設置します。• セットアップに使用する機器(モバイル機器やパソコン)のWi-Fi機能を有効にします。• 開いている他のアプリケーションを終了します。• セットアップにパソコンを使用している場合は、ファイアウォールの設定をチェックして、SoundTouch® appとSoundTouch®ミュージックサーバーが許可されるプログラムであることを確認します。• モバイル機器またはパソコンとルーターを再起動します。• アンプをリセットします(28ページを参照)。• ルーターが2.4GHz帯と5GHz帯の両方に対応している場合は、機器(モバイル機器やパソコン)とアンプが同じ周波数帯を使用して接続していることを確認します。• アプリをアンインストールし、アンプを出荷時の設定に戻してから(28ページを参照)、セットアップをやり直します。
ネットワークに接続できない	<ul style="list-style-type: none">• ネットワークの設定情報を変更した場合や、アンプを別のネットワークに接続する場合は、「アンプを新しいネットワークに接続する」(16ページ)をご覧ください。• Ethernetケーブルを使用してネットワークに接続します。

症状	対処方法
音が途切れる/ 聞こえない	<ul style="list-style-type: none"> 他のオーディオ/ビデオストリーミングアプリを停止します。 アンプとモバイル機器(または音楽再生アプリ)のミュートを解除するか、音量を上げます。 電源コードをコンセントから抜き、1分待ってから差し直します。 モバイル機器またはパソコンとルーターを再起動します。 音量がミュートされていたり、低すぎないか確認します。
スピーカーから 音が出ない	<ul style="list-style-type: none"> SoundTouch® appを使用してコンテンツを再生します。 アンプの電源を抜き、3分間待ちます。アンプに電源を再度接続します。
片側のスピー カーから音が出 ない	<ul style="list-style-type: none"> スピーカーケーブルに傷などがいないか確認します。 音が出る方のスピーカーからケーブルを外して、音が出ない方のスピーカーに接続します。それでも音が出ない場合は、ケーブルではなくスピーカーに問題がある可能性があります。 ブロックコネクタからスピーカーケーブルを外します。そのケーブルをもう一方のブロックコネクタに接続します。これでスピーカーから音が出る場合は、反対側のスピーカーケーブルに問題がある可能性があります。スピーカーケーブルを交換します。それでも音が出ない場合は、アンプのチャンネルに問題がある可能性があります。
ステレオの左右 のチャンネルが 逆から聞こえる	<p>スピーカーケーブルの接続を確認します。</p> <ul style="list-style-type: none"> アンプのSPEAKERS OUT + L -端子に接続されたスピーカーケーブルを左側のスピーカーに接続します。 アンプのSPEAKERS OUT + R -端子に接続されたスピーカーケーブルを右側のスピーカーに接続します。
低音または高音 が小さい	<p>スピーカーケーブルの接続を確認します。それぞれのスピーカーケーブルがプラス(+)極からプラス極、マイナス(-)極からマイナス極に接続されていることを確認します。</p>
再生時にノイズ が出たり音が 歪む	<ul style="list-style-type: none"> スピーカー背面の端子とアンプの端子パネルにスピーカーケーブルをしっかりと接続します。スピーカーケーブルの両極がお互いに接触していないことを確認します。 アンプが金属物や他のAV機器、熱源などの近くにないことを確認します。
Bluetooth 機器 の音楽を再生で きない	<ul style="list-style-type: none"> SoundTouch® appのセットアップを行ってから、更新を実行します。 モバイル機器を接続します(18ページを参照)。 別のモバイル機器を接続できるか試してみてください。 アンプのペアリングリストを消去します(28ページを参照)。 <p>モバイル機器での操作:</p> <ul style="list-style-type: none"> Bluetooth機能を無効にしてから、再度有効にします。 Bluetoothメニューからアンプを削除します。もう一度接続してみます。 モバイル機器の取扱説明書をご参照ください。

アンプのBluetoothペアリングリストを消去する

1. アプリで **≡** > [設定] > [スピーカーの設定]の順に選択して、アンプを選択します。
2. Bluetoothのメニュー項目を開いて、ペアリングリストを消去します。

アンプをリセットする

工場出荷時の設定に戻すと、アンプのソース、音量、ネットワーク設定などがすべて消去され、出荷されたときの設定に戻ります。

SoundTouch®アカウントとプリセットは消去されませんが、アンプと関連付けるには、同じアカウントを使用してアンプを再度セットアップする必要があります。

1. 電源ケーブルを抜きます。
2. **Control** ボタンを長押ししたまま電源ケーブルを再度接続します。
3. Wi-Fiインジケーターが点滅したら、ボタンを放します。

取り付け用部品の仕様(目安)

マウント用ブラケットと取り付け用部品を使用して、アンプを壁に取り付けることができます。

警告: 壁の強度が十分でない場合や、壁の裏側に電線や配管などが隠れている場合は、使用しないでください。ブラケットの取り付け方法がわからない場合は、専門業者に作業を依頼してください。ブラケットを取り付ける際は、建築関連法規に従ってください。

項目	木壁	板壁
壁の厚み	19 mm (3/4インチ)以上	9.5 mm (3/8インチ)以上
ドリルビット	2.38 mm (3/32インチ)	6.35 mm (1/4インチ)
皿木ネジ(2本)	M5 x 32 mm (#10 x 1 1/4インチ)	M5 x 32 mm (#10 x 1 1/4インチ)
ボードアンカー (2本)	使用しません	M5 (#10) ボードアンカー

ブラケットを壁に取り付ける

取り付け用部品を使用して、マウント用ブラケットを壁に固定します。

注意:

- アンプを壁に取り付ける際は、必ずアンプに付属のブラケットを使用してください。
- ブラケットを天井に取り付けないでください。
- 暖炉、ラジエーター、暖房送風口、その他の熱を発生する装置(アンプを含む)の近くにブラケットを取り付けたり、本製品を設置しないでください。テレビの近くに取り付ける場合は、取り付けに関する情報について、テレビの取扱説明書も併せてご覧ください。

壁面取り付け

1. 矢印のある側を手前にして、矢印を上に向けてマウント用ブラケットを壁の取り付け位置に合わせます。

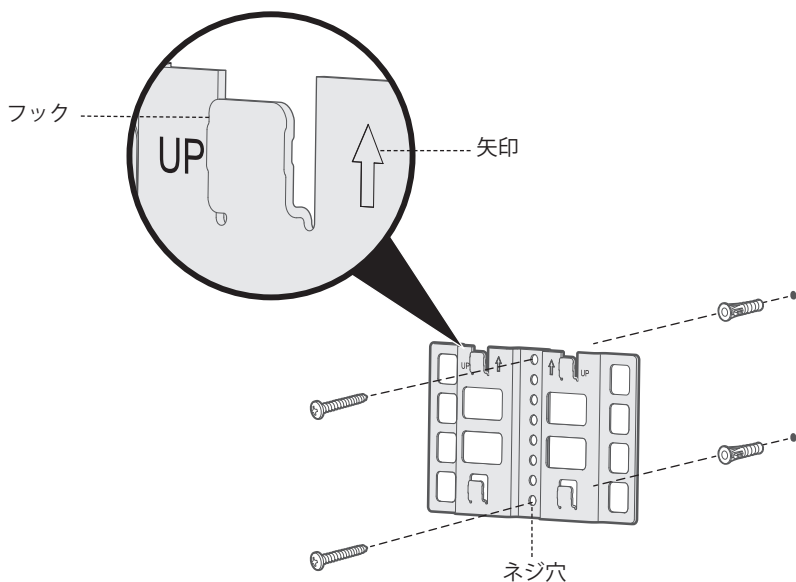

2. ブラケットの一番上と一番下のネジ穴に合わせて、壁に印を付けます。
3. ブラケットを外します。
4. 壁にドリルで穴を2つ開けます。
5. ブラケットをドリルの穴に合わせます。
注: ウォールボードにブラケットを取り付ける場合は、ブラケットを壁に取り付ける前に、アンカーを穴に差し込みます。
6. 必要に応じて、アンカーを差し込みます。
7. ネジを差し込んで時計回りに締めます。

アンプをマウント用ブラケットに取り付ける

アンプは縦と横のどちらの方向でも取り付けることができます。

- アンプを天井に取り付けしないでください。
- 端子パネルを下にしてアンプを取り付けしないでください。

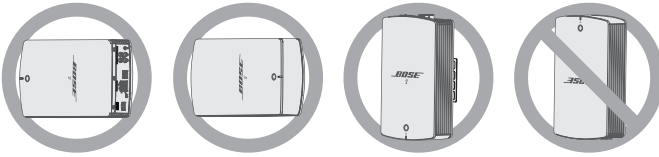

1. アンプの背面にある掛け金の位置をブラケットの4つのフックに合わせます。
ヒント: 縦方向に取り付ける場合は、必ず端子パネルを上に向けてください。

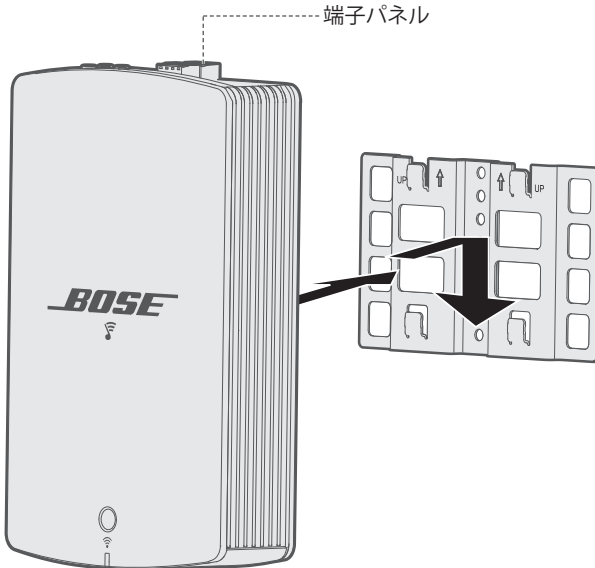

2. アンプをブラケットのフックに掛けながら下にずらして、ぴったりと収まるようにします。

パソコンを使用してアンプをセットアップする

スマートフォンやタブレットではなく、パソコンからアンプをセットアップすることもできます。

作業を始める前に

- アンプをパソコンの近くに移動します。
- パソコンがWi-Fiネットワークに接続されていることを確認します。
- Micro USB ケーブル(別売)を用意します。

注記:

- 一般にMicro USB ケーブルはモバイル機器の充電に使用されています。ケーブルはお近くの家電量販店などでもお求めになれます。ケーブルがお手元がない場合は、Boseカスタマーサービスにお問い合わせください。
- アンプ背面のUSB端子はパソコンによるセットアップ専用です。USB端子はスマートフォンやタブレットなどの充電、またはアンプの電源としては使用できません。

パソコンによるセットアップ

セットアップの最中に、USBケーブルで一時的にパソコンとアンプを接続するよう、アプリに指示が表示されます。アプリで指示が表示されるまで、USBケーブルを接続しないでください。

1. 電源コードを壁のコンセントに差し込みます。
2. パソコンでWebブラウザを開いて、次のURLにアクセスします：
global.Bose.com/Support/SA5
ヒント：音楽ライブラリが保存されているパソコンを使用してください。
3. SoundTouch®アプリをダウンロードして実行します。
セットアップの手順はアプリに表示されます。
4. セットアップが完了したら、パソコンとアンプからUSBケーブルを取り外します。アンプを使用する場所に置きます。



787179-0010

BOSE

©2019 Bose Corporation, The Mountain,
Framingham, MA 01701-9168 USA
AM787179 Rev. 03