



SPORT EARBUDS

Læs og opbevar alle sikkerheds- og brugsinstruktioner.

CE Bose Corporation erklærer hermed, at dette produkt stemmer overens med de væsentlige krav og andre relevante bestemmelser i direktiv 2014/53/EU og alle andre krav i EU-direktiver. Den fulde overensstemmelseserklæring kan findes på: www.Bose.com/compliance

Vigtige sikkerhedsinstruktioner

1. Læs disse instruktioner.
2. Gem disse instruktioner.
3. Ret dig efter alle advarsler.
4. Følg alle instruktioner.
5. Anvend ikke dette apparat i nærheden af vand.
6. Rengør kun med en tør klud.
7. Brug kun tilslutningsudstyr/tilbehør, der er angivet af producenten.

ADVARSLER/FORSIGTIGHEDSFORHOLDSREGLER

- Hold dine in-ear hovedtelefoner væk fra små børn og kæledyr, så de ikke sluger dem ved et uheld. In-ear hovedtelefonerne indeholder et litium-ion-batteri, der kan være farligt at sluge. Søg øjeblikkeligt læge, hvis hovedtelefonerne sluges. Når dine in-ear hovedtelefoner ikke er i brug, skal de opbevares i opladningsetuiet med opladningslåget lukket og opbevares utilgængeligt for børn og kæledyr.
- Lad IKKE børn bruge in-ear hovedtelefonerne.
- Brug IKKE in-ear hovedtelefonerne ved høj lydstyrke igennem længere tid.
 - Brug dine in-ear hovedtelefoner med en behagelig, moderat lydstyrke for at undgå høreskader.
 - Skru ned for lydstyrken på din enhed, før du placerer in-ear hovedtelefonerne i/på dine ører, skru derefter gradvist op, indtil du når et behageligt lydniveau.
- Når du bruger dette produkt, er der altid nogle almindelige forholdsregler, der skal følges, herunder:
 - Læs alle instruktioner, før du bruger opladningsetuiet.
 - For at undgå skader er tæt overvågning nødvendig, hvis opladningsetuiet bruges i nærheden af børn.
 - Udsæt ikke opladningsetuiet for vand, regn, væsker eller sne.
 - Anvendelse af en strømforsyning eller oplader, der ikke anbefales eller sælges af en producent af strømforsyninger, kan medføre risiko for brand eller personskade.
 - Brug ikke opladningsetuiet, så etuiet overstiger sin udgangseffekt. Overbelastende output over klassifikationen kan medføre risiko for brand eller personskade.
 - Undgå at bruge et opladningsetui, der er ødelagt eller ændret. Beskadigede eller ændrede batterier kan udvise uforudsigelig adfærd, der resulterer i brand, eksplosion eller risiko for personskade.
 - Skil ikke opladningsetuiet ad. Overlad det til en kvalificeret serviceperson, hvis der er behov for service eller reparation. Forkert samling kan medføre risiko for brand eller personskade.
 - Du må ikke åbne eller knuse et opladningsetui eller udsætte det for brand eller overdrevent høje temperaturer. Udsættelse for brand eller temperatur over 100 °C kan forårsage eksplosion.
 - Service er udført af en autoriseret reparatør, som kun bruger originale reservedele. Dette vil sikre, at produktets sikkerhed bevares.
- Vær forsigtig, og følg gældende love vedrørende brug af mobiltelefon og hovedtelefon, hvis du bruger in-ear hovedtelefoner til telefonopkald, mens du kører. I nogle jurisdiktioner gælder der særlige begrænsninger som f.eks. konfigurationer med ét ørestykke for brugen af sådanne produkter under kørslen. Brug IKKE in-ear hovedtelefonerne til andre formål under kørsel.

- Fokuser på din og andres sikkerhed, hvis du bruger in-ear hovedtelefonerne, mens du er i gang med en aktivitet, der kræver din opmærksomhed, f.eks. når du kører på cykel eller bevæger dig i nærheden af trafik, en byggeplads eller jernbanen osv. Fjern in-ear hovedtelefonerne, eller skru ned for lydstyrken for at sikre, at du kan høre omgivende lyde, inklusive alarmer og advarselssignaler.
- Brug IKKE in-ear hovedtelefonerne, hvis de udsender høj, unormal støj. Hvis det sker, skal du slukke in-ear hovedtelefonerne og kontakte Boses kundeservice.
- Nedsænk eller udsæt IKKE in-ear hovedtelefonerne for vand igennem en længere periode, og brug ikke hovedtelefonerne, når du deltager i vandsport, f.eks. svømning, vandski, surfing osv.
- Fjern in-ear hovedtelefonerne med det samme, hvis du føler varme, eller hvis lyden forsvinder.



Indeholder små dele, som kan udgøre en kvælningfare. Egner sig ikke til børn under 3 år.



Dette produkt indeholder magnetisk materiale. Kontakt din læge for at finde ud af, om dette kan påvirke din implanterbare medicinske enheds funktion.



Disse in-ear hovedtelefoner er klassificeret som et KLASSE 1 LASERPRODUKT i henhold til EN/IEC 60825-1:2014.

- Foretag IKKE nogen uautoriserede ændringer af produktet.
- Brug IKKE hovedtelefonerne uden de medfølgende ørespidses sat på.
- Må kun bruges med en godkendt strømforsyning, der overholder de lokale love og regler (f.eks. UL, CSA, VDE, CCC).
- Det batteri, der følger med dette produkt, kan udgøre en brandrisiko eller en risiko for kemisk forbrænding, hvis de ikke behandles korrekt.
- Udsæt ikke produkter, der indeholder batterier, for voldsom varme (f.eks. ved opbevaring i direkte sollys, brand eller lignende).
- Tør sved af hovedtelefonerne og opladningsetuiet før opladning.
- IPX4 er ikke en permanent tilstand, og vandtæthed kan blive reduceret på grund af normalt slid.
- For at undgå farlig stråling fra den interne laserkomponent må produktet kun bruges som anført i instruktionerne. In-ear hovedtelefonerne må ikke justeres eller repareres af andre end kvalificeret servicepersonale.
- Overholder 21 CFR 1040.10 og 1040.11 med undtagelse af overensstemmelse med IEC 60825-1 Ed. 3 som beskrevet i Laser Notice 56, dateret 8. maj 2019.

BEMÆRK: Dette udstyr er testet og det er blevet konstateret, at det overholder grænseværdierne for en digital enhed i Klasse B i henhold til afsnit 15 i FCC-reglerne. Disse grænser er udviklet til at yde rimelig beskyttelse mod skadelig interferens i en privat installation. Dette udstyr genererer, bruger og kan udstråle radiofrekvensenergi, og kan – hvis det ikke installeres og bruges i overensstemmelse med instruktionerne – forårsage skadelig interferens i forbindelse med radiokommunikation. Dette garanterer dog ikke, at der ikke kan forekomme interferens i en bestemt installation. Hvis dette udstyr forårsager skadelig interferens i forbindelse med radio- og tv-modtagelsen, hvilket kan kontrolleres ved at slukke og tænde for udstyret, opfordres brugere til at forsøge at eliminere interferensen ved hjælp af en eller flere af følgende fremgangsmåder:

- Ret modtageantennen i en anden retning, eller flyt antennen.
- Skab større afstand mellem udstyret og modtageren.
- Tilslut udstyret til en stikkontakt på et andet kredsløb end det, som modtageren er tilsluttet.
- Kontakt forhandleren eller en radio/tv-tekniker for at få hjælp.

Ændringer eller modifikationer, der ikke udtrykkeligt er godkendt af Bose Corporation, kan ophæve brugerens ret til at betjene dette udstyr.

Denne enhed overholder del 15 i FCC-reglerne og ISED Canadas licensfritagede RSS-standard(er). Driften er underlagt følgende to betingelser: (1) Denne enhed må ikke forårsage skadelig interferens, og (2) denne enhed skal acceptere enhver modtaget interferens, herunder interferens, der kan forårsage uønsket drift.

Denne enhed overholder FCC's og ISED Canadas strålingseksponeringsgrænser for befolkningen i almindelighed. Denne sender må ikke placeres eller anvendes sammen med nogen andre antenner eller sendere.

FCC ID: A94427929 / FCC ID: A94BL2R / FCC ID: A94BL2L

IC: 3232A-427929 / IC: 3232A-BL2R / IC: 3232A-BL2L

Etuimodel: 427929

Model for højre in-ear hovedtelefon: BL2R

Model for venstre in-ear hovedtelefon: BL2L



007-AH0181 (L)
007-AH0182 (R)
007-AH0183 (CASE)

CAN ICES-3(B)/NMB-3(B)

Europa:

Frekvensbåndets driftsområde er 2400 til 2483,5 MHz.

Maksimal sendeeffekt mindre end 20 dBm EIRP.

Den maksimale sendeeffekt er under de grænser, reglerne fastsætter. SAR-test er derfor ikke nødvendigt og er undtaget i henhold til de gældende regler.



Dette symbol betyder, at produktet ikke må smides ud som husholdningsaffald og bør indleveres til en passende indsamlingsordning med henblik på genanvendelse. Korrekt bortskaffelse og genanvendelse bidrager til at beskytte naturressourcer, menneskets sundhed og miljøet. Hvis du ønsker flere oplysninger om bortskaffelse og genanvendelse af dette produkt, kan du kontakte din kommune, dit renovationselskab eller den butik, hvor du har købt dette produkt.

Management Regulation for Low-power Radio-frequency Devices

Artikel XII

I henhold til "Management Regulation for Low-power Radio-frequency Devices" må ingen virksomhed, organisation eller bruger uden tilladelse fra NCC ændre frekvensen, øge transmissionseffekten eller ændre de oprindelige egenskaber eller ydeevnen for godkendte laveffektradiofrekvensenheder.

Artikel XIV

Laveffektradiofrekvensenhederne må ikke påvirke flysikkerheden eller forstyrre lovlig kommunikation; hvis dette konstateres, skal brugeren øjeblikkeligt ophøre med at bruge enheden, indtil der opnås en tilstand uden forstyrrelser. Den omtalte lovlige kommunikation vil sige radiokommunikation, der anvendes i overensstemmelse med telekommunikationsloven.

Laveffektradiofrekvensenhederne skal kunne modtage forstyrrelser fra lovlig kommunikation eller enheder, der udsender ISM-radiobølger.

UNDLAD forsøg på at fjerne det genopladelige litium-ion batteri fra dette produkt. Kontakt din lokale Bose-forhandler eller en anden kvalificeret tekniker vedrørende fjernelse.



廢電器請回收

Bortskaf brugte batterier i henhold til lokale bestemmelser. Batterier må ikke brændes.



Li-ion

Tablet med begrænsninger for farlige stoffer (Kina)

Navne på og indhold af giftige eller farlige stoffer eller elementer						
Delens navn	Giftige eller farlige stoffer og elementer					
	Bly (Pb)	Kviksølv (Hg)	Cadmium (Cd)	Hexavalent (CR(VI))	Polybromeret biphenyl (PBB)	Polybromeret diphenylether (PBDE)
PCB'er	X	0	0	0	0	0
Metaldele	X	0	0	0	0	0
Plastikdele	0	0	0	0	0	0
Højttalere	X	0	0	0	0	0
Kabler	X	0	0	0	0	0
Denne tabel er oprettet i henhold til bestemmelserne i SJ/T 11364.						
O: Angiver, at dette giftige eller farlige stof indeholdt i alle de homogene materialer til denne del er under grænsekravet i GB/T 26572.						
X: Angiver, at dette giftige eller skadelige stof, som findes i mindst ét af de homogene materialer, der anvendes til denne del, er over grænsekravet i GB/T 26572.						

Tablet med begrænsninger for farlige stoffer (Taiwan)

Navn på udstyr: Opladningsetui, typebetegnelse: 427929						
Enhed	Begrænsede stoffer og deres kemiske symboler					
	Bly (Pb)	Kviksølv (Hg)	Cadmium (Cd)	Hexavalent krom (Cr+6)	Polybromerede biphenyler (PBB)	Polybromeret diphenylether (PBDE)
PCB'er	-	o	o	o	o	o
Metaldele	-	o	o	o	o	o
Plastikdele	o	o	o	o	o	o
Højttalere	-	o	o	o	o	o
Kabler	-	o	o	o	o	o
Bemærkning 1: "o" angiver, at indholdet af det begrænsede stofs procentindhold ikke overstiger procentdelen af referenceværdien for tilstedeværelsen.						
Bemærkning 2: "-" angiver, at det begrænsede stof svarer til undtagelsen.						

Fremstillingsdato: Det ottende ciffer i serienummeret angiver fremstillingsåret: "0" er 2010 eller 2020.

Fremstillingssted: Det syvende ciffer i serienummeret angiver fremstillingsstedet.

Importør i Kina: Bose Electronics (Shanghai) Company Limited, Part C, Plant 9, No. 353 North Riyang Road, Kina (Shanghai) Pilot Free Trade Zone

Importør i EU: Bose Products B.V., Gorslaan 60, 1441 RG Purmerend, Holland

Importør i Taiwan: Bose Taiwan Branch, 9F-A1, No. 10, Section 3, Minsheng East Road, Taipei City 104, Taiwan
Telefonnummer: +886-2-2514 7676

Importør i Mexico: Bose de México, S. de R.L. de C.V., Paseo de las Palmas 405-204, Lomas de Chapultepec, 11000 México, D.F. Telefonnummer: +5255 (5202) 3545

Inputklassifikation: 5 V --- 0,8A

CMIIT-ID'erne er placeret på opladningsetuiet.

Bedes udfyldt og opbevaret, så du har det til rådighed

In-ear hovedtelefonens datokode er placeret på in-ear hovedtelefonens dyse. Opladningsetuiets serienummer er placeret på pladsen til in-ear hovedtelefonerne i opladningsetuiet. Modelnumrene er placeret i bunden af opladningsetuiet.

Serienummer: _____

Modelnummer: _____

Opbevar kvitteringen sammen med brugervejledningen. Dette er et godt tidspunkt til at registrere dit Bose-produkt. Du kan nemt gøre det ved at gå til global.Bose.com/register

Sikkerhedsoplysninger



Dette produkt er i stand til at modtage automatiske sikkerhedsopdateringer fra Bose. For at kunne modtage automatiske sikkerhedsopdateringer skal du gennemføre produktopsætningsprocessen i Bose Music-appen og tilslutte produktet til internettet. **Hvis du ikke gennemfører opsætningsprocessen, har du ansvaret for at installere sikkerhedsopdateringer, som Bose stiller til rådighed.**

Apple, Apple-logoet, iPad, iPhone og iPod er varemærker, der tilhører Apple Inc., og er registreret i USA og andre lande. Varemærket "iPhone" bruges i Japan med en licens fra Aiphone K.K. App Store er et servicemærke, der tilhører Apple Inc.

Anvendelse af mærket Made for Apple betyder, at et tilbehør er designet til at tilsluttes specifikt til de(de) Apple-produkt(er), som identificeres i mærket, og at det er certificeret af udvikleren til at leve op til Apples ydelsesstandarder. Apple er ikke ansvarlig for denne enheds virkemåde eller for dens overensstemmelse med sikkerhedsstandarder og regler.

Bluetooth[®]-ordmærket og -logoerne er registrerede varemærker, der ejes af Bluetooth SIG, Inc., og enhver brug af sådanne mærker fra Bose Corporations side finder sted under licens.

Google og Google Play er varemærker, der tilhører Google LLC.

Bose, Bose Music og Bose Sport Earbuds er varemærker tilhørende Bose Corporation.

Bose Corporations hovedkvarter: 1-877-230-5639

©2020 Bose Corporation. Gengivelse, ændring, distribution eller anden brug af dette dokument eller dele heraf er forbudt uden forudgående skriftlig tilladelse.

The following license disclosures apply to certain third-party software packages used as components in the product.

Package: FreeRTOS

Copyright © Amazon Web Services, Inc. or its affiliates. All rights reserved.

The FreeRTOS package is subject to the license terms reprinted below:

MIT License

Permission is hereby granted, free of charge, to any person obtaining a copy of this software and associated documentation files (the "Software"), to deal in the Software without restriction, including without limitation the rights to use, copy, modify, merge, publish, distribute, sublicense, and/or sell copies of the Software, and to permit persons to whom the Software is furnished to do so, subject to the following conditions:

The above copyright notice and this permission notice shall be included in all copies or substantial portions of the Software.

THE SOFTWARE IS PROVIDED "AS IS", WITHOUT WARRANTY OF ANY KIND, EXPRESS OR IMPLIED, INCLUDING BUT NOT LIMITED TO THE WARRANTIES OF MERCHANTABILITY, FITNESS FOR A PARTICULAR PURPOSE AND NONINFRINGEMENT. IN NO EVENT SHALL THE AUTHORS OR COPYRIGHT HOLDERS BE LIABLE FOR ANY CLAIM, DAMAGES OR OTHER LIABILITY, WHETHER IN AN ACTION OF CONTRACT, TORT OR OTHERWISE, ARISING FROM, OUT OF OR IN CONNECTION WITH THE SOFTWARE OR THE USE OR OTHER DEALINGS IN THE SOFTWARE.

Package: Nanopb

Copyright © 2011 Petteri Aimonen <jpa at nanopb.mail.kapsi.fi>.

The Nanopb package is subject to the license terms reprinted below:

Zlib License

© 2011 Petteri Aimonen <jpa at nanopb.mail.kapsi.fi>

This software is provided 'as-is', without any express or implied warranty. In no event will the authors be held liable for any damages arising from the use of this software.

Permission is granted to anyone to use this software for any purpose, including commercial applications, and to alter it and redistribute it freely, subject to the following restrictions:

1. The origin of this software must not be misrepresented; you must not claim that you wrote the original software. If you use this software in a product, an acknowledgment in the product documentation would be appreciated but is not required.
2. Altered source versions must be plainly marked as such, and must not be misrepresented as being the original software.
3. This notice may not be removed or altered from any source distribution.

Package: Mbed TLS 2.16.1

© ARM Limited. All rights reserved.

The Mbed TLS package is subject to the license terms reprinted below:

Apache License

Version 2.0, January 2004

<http://www.apache.org/licenses/>

TERMS AND CONDITIONS FOR USE, REPRODUCTION, AND DISTRIBUTION

1. Definitions.

"License" shall mean the terms and conditions for use, reproduction, and distribution as defined by Sections 1 through 9 of this document.

"Licensor" shall mean the copyright owner or entity authorized by the copyright owner that is granting the License.

“Legal Entity” shall mean the union of the acting entity and all other entities that control, are controlled by, or are under common control with that entity. For the purposes of this definition, “control” means (i) the power, direct or indirect, to cause the direction or management of such entity, whether by contract or otherwise, or (ii) ownership of fifty percent (50%) or more of the outstanding shares, or (iii) beneficial ownership of such entity.

“You” (or “Your”) shall mean an individual or Legal Entity exercising permissions granted by this License.

“Source” form shall mean the preferred form for making modifications, including but not limited to software source code, documentation source, and configuration files.

“Object” form shall mean any form resulting from mechanical transformation or translation of a Source form, including but not limited to compiled object code, generated documentation, and conversions to other media types.

“Work” shall mean the work of authorship, whether in Source or Object form, made available under the License, as indicated by a copyright notice that is included in or attached to the work (an example is provided in the Appendix below).

“Derivative Works” shall mean any work, whether in Source or Object form, that is based on (or derived from) the Work and for which the editorial revisions, annotations, elaborations, or other modifications represent, as a whole, an original work of authorship. For the purposes of this License, Derivative Works shall not include works that remain separable from, or merely link (or bind by name) to the interfaces of, the Work and Derivative Works thereof.

“Contribution” shall mean any work of authorship, including the original version of the Work and any modifications or additions to that Work or Derivative Works thereof, that is intentionally submitted to Licensor for inclusion in the Work by the copyright owner or by an individual or Legal Entity authorized to submit on behalf of the copyright owner. For the purposes of this definition, “submitted” means any form of electronic, verbal, or written communication sent to the Licensor or its representatives, including but not limited to communication on electronic mailing lists, source code control systems, and issue tracking systems that are managed by, or on behalf of, the Licensor for the purpose of discussing and improving the Work, but excluding communication that is conspicuously marked or otherwise designated in writing by the copyright owner as “Not a Contribution.”

“Contributor” shall mean Licensor and any individual or Legal Entity on behalf of whom a Contribution has been received by Licensor and subsequently incorporated within the Work.

2. Grant of Copyright License. Subject to the terms and conditions of this License, each Contributor hereby grants to You a perpetual, worldwide, non-exclusive, no-charge, royalty-free, irrevocable copyright license to reproduce, prepare Derivative Works of, publicly display, publicly perform, sublicense, and distribute the Work and such Derivative Works in Source or Object form.
3. Grant of Patent License. Subject to the terms and conditions of this License, each Contributor hereby grants to You a perpetual, worldwide, non-exclusive, no-charge, royalty-free, irrevocable (except as stated in this section) patent license to make, have made, use, offer to sell, sell, import, and otherwise transfer the Work, where such license applies only to those patent claims licensable by such Contributor that are necessarily infringed by their Contribution(s) alone or by combination of their Contribution(s) with the Work to which such Contribution(s) was submitted. If You institute patent litigation against any entity (including a cross-claim or counterclaim in a lawsuit) alleging that the Work or a Contribution incorporated within the Work constitutes direct or contributory patent infringement, then any patent licenses granted to You under this License for that Work shall terminate as of the date such litigation is filed.
4. Redistribution. You may reproduce and distribute copies of the Work or Derivative Works thereof in any medium, with or without modifications, and in Source or Object form, provided that You meet the following conditions:
 - a. You must give any other recipients of the Work or Derivative Works a copy of this License; and
 - b. You must cause any modified files to carry prominent notices stating that You changed the files; and
 - c. You must retain, in the Source form of any Derivative Works that You distribute, all copyright, patent, trademark, and attribution notices from the Source form of the Work, excluding those notices that do not pertain to any part of the Derivative Works; and

d. If the Work includes a “NOTICE” text file as part of its distribution, then any Derivative Works that You distribute must include a readable copy of the attribution notices contained within such NOTICE file, excluding those notices that do not pertain to any part of the Derivative Works, in at least one of the following places: within a NOTICE text file distributed as part of the Derivative Works; within the Source form or documentation, if provided along with the Derivative Works; or, within a display generated by the Derivative Works, if and wherever such third-party notices normally appear. The contents of the NOTICE file are for informational purposes only and do not modify the License. You may add Your own attribution notices within Derivative Works that You distribute, alongside or as an addendum to the NOTICE text from the Work, provided that such additional attribution notices cannot be construed as modifying the License.

You may add Your own copyright statement to Your modifications and may provide additional or different license terms and conditions for use, reproduction, or distribution of Your modifications, or for any such Derivative Works as a whole, provided Your use, reproduction, and distribution of the Work otherwise complies with the conditions stated in this License.

5. Submission of Contributions. Unless You explicitly state otherwise, any Contribution intentionally submitted for inclusion in the Work by You to the Licensor shall be under the terms and conditions of this License, without any additional terms or conditions. Notwithstanding the above, nothing herein shall supersede or modify the terms of any separate license agreement you may have executed with Licensor regarding such Contributions.
6. Trademarks. This License does not grant permission to use the trade names, trademarks, service marks, or product names of the Licensor, except as required for reasonable and customary use in describing the origin of the Work and reproducing the content of the NOTICE file.
7. Disclaimer of Warranty. Unless required by applicable law or agreed to in writing, Licensor provides the Work (and each Contributor provides its Contributions) on an “AS IS” BASIS, WITHOUT WARRANTIES OR CONDITIONS OF ANY KIND, either express or implied, including, without limitation, any warranties or conditions of TITLE, NON-INFRINGEMENT, MERCHANTABILITY, or FITNESS FOR A PARTICULAR PURPOSE. You are solely responsible for determining the appropriateness of using or redistributing the Work and assume any risks associated with Your exercise of permissions under this License.
8. Limitation of Liability. In no event and under no legal theory, whether in tort (including negligence), contract, or otherwise, unless required by applicable law (such as deliberate and grossly negligent acts) or agreed to in writing, shall any Contributor be liable to You for damages, including any direct, indirect, special, incidental, or consequential damages of any character arising as a result of this License or out of the use or inability to use the Work (including but not limited to damages for loss of goodwill, work stoppage, computer failure or malfunction, or any and all other commercial damages or losses), even if such Contributor has been advised of the possibility of such damages.
9. Accepting Warranty or Additional Liability. While redistributing the Work or Derivative Works thereof, You may choose to offer, and charge a fee for, acceptance of support, warranty, indemnity, or other liability obligations and/or rights consistent with this License. However, in accepting such obligations, You may act only on Your own behalf and on Your sole responsibility, not on behalf of any other Contributor, and only if You agree to indemnify, defend, and hold each Contributor harmless for any liability incurred by, or claims asserted against, such Contributor by reason of your accepting any such warranty or additional liability.

END OF TERMS AND CONDITIONS

©2020 Bose Corporation

Licensed under the Apache License, Version 2.0 (the “License”); you may not use this file except in compliance with the License.

You may obtain a copy of the License at: <http://www.apache.org/licenses/LICENSE-2.0>

Unless required by applicable law or agreed to in writing, software distributed under the License is distributed on an “AS IS” BASIS, WITHOUT WARRANTIES OR CONDITIONS OF ANY KIND, either express or implied.

See the License for the specific language governing permissions and limitations under the License.

HVAD ER DER I ÆSKEN?

Indhold	13
---------------	----

OPSÆTNING AF BOSE MUSIC-APPEN

Download Bose Music-appen.....	14
Tilføj in-ear hovedtelefonerne til en eksisterende konto	14

SVED- OG VEJRBESTANDIGHED 15**SÅDAN BRUGES DE**

Isæt in-ear hovedtelefonerne.....	16
Tjek pasformen	17
Prøv en øreprop med en anden størrelse.....	18
Skift ørepropper	19

TÆND/SLUK

Tænd for strømmen	20
Sluk.....	21
Standby.....	21

BERØRINGSKONTROL

Berøringsoverfladeområdet.....	22
Medieafspilning.....	22
Telefonopkald	23
Opkaldsunderretninger	23
Stemmestyring af mobil enhed	23

REGISTRERING I ØRET

Automatisk afspil/pause	24
Besvar opkald automatisk.....	24

TILPAS BERØRINGSKONTROL

Genvej.....	25
Indstil en genvej	25
Brug din genvej	25
Fjern eller rediger din genvej	25

BATTERI

Oplad in-ear hovedtelefonerne	26
Oplad opladningsetuiet.....	27
Tjek batteriniveauet for in-ear hovedtelefonerne	27
Under brug af in-ear hovedtelefonerne	27
Under opladning af in-ear hovedtelefonerne	27
Kontrollér opladningsetuiets batteriniveau	28
Opladningstid.....	28

STATUS FOR IN-EAR HOVEDTELEFONERNE OG OPLADNINGSETUIET

In-ear hovedtelefonernes statuslamper	29
<i>Bluetooth</i> [®] -status	29
Batteristatus	29
Opladningsetuiets statuslamper	30
Batteristatus	30
Opdaterings- og fejlstatus	30

BLUETOOTH-FORBINDELSER

Opret forbindelse ved hjælp af <i>Bluetooth</i> -menuen på din mobile enhed.....	31
Frakobling af en mobil enhed	32
Genopret forbindelse til en mobil enhed.....	32
Ryd in-ear hovedtelefonernes enhedsliste.....	33

PLEJE OG VEDLIGEHOLDELSE

Opbevaring af in-ear hovedtelefonerne.....	34
Rengør in-ear hovedtelefonerne og opladningsetuiet.....	34
Reservedele og tilbehør	34
Begrænset garanti.....	34
Opdater in-ear hovedtelefonerne.....	35
Visning af datokoden for in-ear hovedtelefonen.....	35
Se opladningsetuiets serienummer	35

FEJLFINDING

Prøv disse løsninger først	36
Andre løsninger	36
Genstart in-ear hovedtelefonerne og opladningsetuiet.....	41

INDHOLD

Bekræft, at følgende dele er i æsken:



Bose Sport Earbuds



Opladningsetui



Ørepropper (str. 1 og 3)

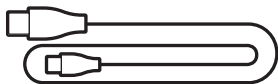

USB-C- til USB-A-kabel

BEMÆRK: Str. 2-ørepropper er monteret på dine in-ear hovedtelefoner. Du kan finde hjælp til at identificere øreproppernes størrelse på side 18.

BEMÆRK: Hvis en hvilken som helst del af produktet er beskadiget, må du ikke anvende det. Kontakt din autoriserede Bose-forhandler eller Boses kundeservice.

Besøg: worldwide.Bose.com/Support/SportEarbuds

Med Bose Music-appen kan du indstille og kontrollere in-ear hovedtelefonerne fra en hvilken som helst mobil enhed som f.eks. en smartphone eller tablet.

Ved hjælp af appen kan du administrere *Bluetooth*-forbindelser, administrere indstillinger for in-ear hovedtelefonerne, vælge dit talemiddelssprog og få nye funktioner.

BEMÆRK: Hvis du allerede har oprettet en Bose-konto for et andet Bose-produkt, kan du finde flere oplysninger under "Tilføj in-ear hovedtelefonerne til en eksisterende konto."

DOWNLOAD BOSE MUSIC-APPEN

1. Download Bose Music-appen på din mobile enhed.

BEMÆRK: Hvis du befinder dig på det kinesiske fastland, skal du hente appen Bose音乐.

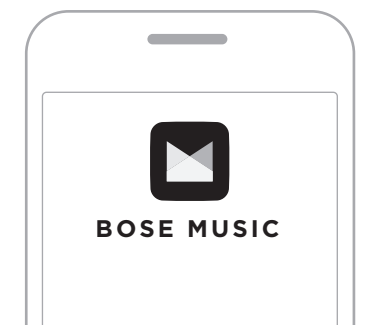

2. Følg app-instruktionerne.

TILFØJ IN-EAR HOVEDTELEFONERNE TIL EN EKSISTERENDE KONTO

I Bose Music-appen skal du gå til skærmen My Products og tilføje dine Bose Sport Earbuds.

In-ear hovedtelefonerne er klassificeret som vandtætte i IPX4-klassen. De er designet til at være sved- og vejrbestandige, men er ikke beregnet til at være nedsænket i vand.

FORSIGTIG:

- Undgå at svømme eller tage brusebad med in-ear hovedtelefonerne.
- Nedsænk IKKE in-ear hovedtelefonerne i vand.

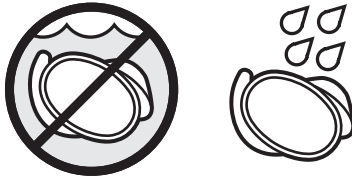

NOTER:

- For at forhindre rust skal opladningskontakterne på in-ear hovedtelefonerne regelmæssigt rengøres med en tør, blød vatpind eller lignende.
- IPX4 er ikke en permanent tilstand, og vandtætheden kan blive reduceret på grund af normalt slid.

ISÆT IN-EAR HOVEDTELEFONERNE

1. Isæt in-ear hovedtelefonen, så øreproppen hviler i ørekanalens åbning.

BEMÆRK: Hver øreprop er mærket med enten et **L** (venstre) eller et **R** (højre).

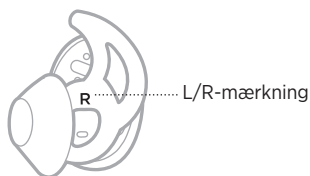

2. Drej in-ear hovedtelefonen lidt tilbage, indtil øreproppen skaber en behagelig lukning af ørekanalen.

BEMÆRK: Hvis du drejer in-ear hovedtelefonerne for langt tilbage (eller frem), kan det påvirke lyd- og mikrofonkvaliteten.

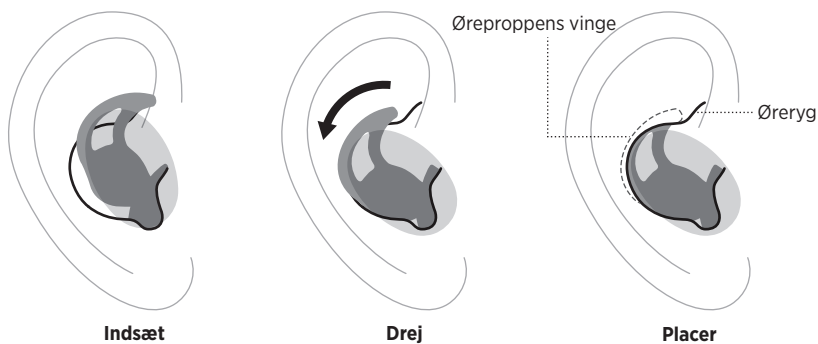

3. Placer øreproppens vinge under øreryggen.



4. Tjek, om de sidder rigtigt (se side 17).
5. Gentag trin 1-4 for at sætte den anden in-ear hovedtelefon i.

TJEK PASFORMEN

Brug et spejl til at tjekke, om du har drejet din in-ear hovedtelefon korrekt tilbage, placeret øreproppens vinge, og at du bruger den bedste størrelse øreprop til hvert øre.

PASFORM	TJEK FØLGENDE
Korrekt pasform	 <p>Når øreproppen passer korrekt:</p> <ul style="list-style-type: none"> • Øreproppen hviler på åbningen af ørekanalen for at lukke den komfortabelt. Baggrundsstøj bør være dæmpet. • Øreproppens vinge stikker ikke ud eller føles klemt under øreryggen.
For stor	 <p>Når øreproppen er for stor:</p> <ul style="list-style-type: none"> • Øreproppen føles, som om den er mast ind i ørekanalen. • Øreproppens vinge stikker ud eller føles klemt under øreryggen.
For lille	 <p>Når øreproppen er for lille:</p> <ul style="list-style-type: none"> • Øreproppen hviler inde i ørekanalen, føles løs i øret og falder ud, når du bevæger hovedet. • Øreproppens vinge når ikke til øreryggen.

PRØV EN ØREPROP MED EN ANDEN STØRRELSE

Bær dine in-ear hovedtelefoner i en længere periode. Hvis ørepropperne ikke føles komfortable eller sikre, eller hvis lydkvaliteten ikke er som forventet, skal du prøve en anden størrelse øreprop.

Størrelsen er markeret på bunden af hver øreprop med et **1** (lille), **2** (mellem) eller **3** (stor).



Str. 2-ørepropper er monteret på dine in-ear hovedtelefoner. Hvis str. 2 føles for løs, skal du prøve str. 3. Hvis den føles for stram, skal du prøve str. 1.

Du skal måske prøve alle tre ørepropstørrelser eller bruge forskellige størrelser til hvert øre.

SKIFT ØREPROPPER

1. Hold om din in-ear hovedtelefon, stræk forsigtigt øreproppens base, og træk den væk fra in-ear hovedtelefonen.

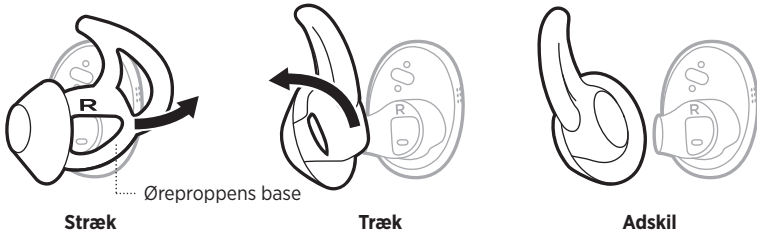

FORSIGTIG: Træk IKKE i det øverste af øreproppen for at undgå, at den går i stykker.

2. Vælg en ny ørepropstørrelse (se side 18).
3. Placer in-ear hovedtelefonens dyse ud for øreproppens bagside, og skub in-ear hovedtelefonens dyse på øreproppen.

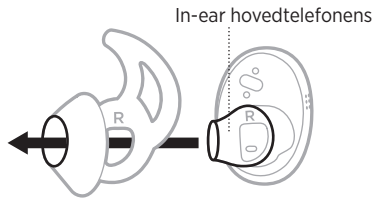

4. Stræk forsigtigt øreproppens base rundt om dysen, og tryk ned, indtil øreproppen klikker sikkert på plads.



5. Sæt in-ear hovedtelefonerne i (se side 16).
6. Tjek, om de sidder rigtigt (se side 17).

TÆND FOR STRØMMEN

Tryk på knappen foran på opladningsetuiet.

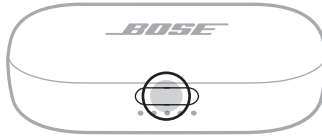

Når opladningsetuiet åbnes, tændes in-ear hovedtelefonerne. Statuslamperne for in-ear hovedtelefonen (se side 29) og statuslamperne for opladningsetuiet lyser (se side 30).



BEMÆRK: Når du fjerner in-ear hovedtelefonerne fra opladningsetuiet, skal du lukke etuiet for at bevare batterilevetiden og holde etuiet frit for snavs.

SLUK

1. Anbring begge in-ear hovedtelefoner i opladningsetuiet.

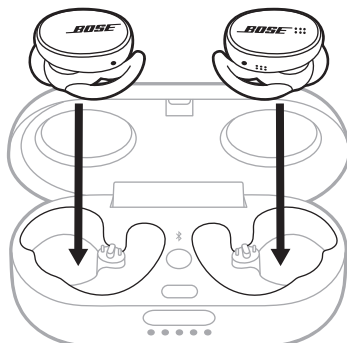

Statuslamperne for in-ear hovedtelefonen lyser i overensstemmelse med opladningsstatussen (se side 29).

2. Luk etuiet.

In-ear hovedtelefonerne slukkes.

STANDBY

Standby bevarer in-ear hovedtelefonens batteri, når in-ear hovedtelefonerne er ude af etuiet og ikke er i brug. In-ear hovedtelefonerne skifter til Standby, når du fjerner begge in-ear hovedtelefoner fra ørerne i 20 minutter.

Du vækker in-ear hovedtelefonerne ved at sætte den højre in-ear hovedtelefon i øret.

Brug berøringskontrol ved at trykke på in-ear hovedtelefonernes berøringsoverflade. Med berøringskontrol kan du afspille/pause lyd, udføre grundlæggende opkaldsfunktioner, få adgang til den mobile enheds stemmestyring og bruge en genvej (se side 25).

BERØRINGSOVERFLADEOMRÅDET

Berøringsoverfladen findes på den udvendige overflade på hver in-ear hovedtelefon. Den højre in-ear hovedtelefon styrer medieafspilning, telefonopkald og stemmestyring for den mobile enhed. Den venstre øreprop styrer din genvej.

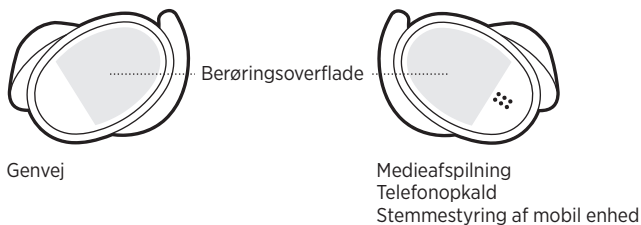

MEDIEAFSPILNING

KONTROL

GØR FØLGENDE

Afspil/pause

Dobbeltryk på den højre in-ear hovedtelefon.



TELEFONOPKALD

KONTROL	GØR FØLGENDE	
Besvar/afslut et opkald	Dobbeltryk på den højre in-ear hovedtelefon.	
Afvis et opkald	Tryk og hold på den højre in-ear hovedtelefon.	

BEMÆRK: Mikrofonen findes på den højre in-ear hovedtelefon. Når du taler i telefon, skal du have den højre in-ear hovedtelefon på. Du hører lyd fra begge in-ear hovedtelefoner.



Opkaldsunderretninger

En talemæssig meddelelse angiver indgående opkald og opkaldsstatus.

Du kan stoppe opkaldsunderretninger ved at deaktivere talemæssige meddelelser ved hjælp af Bose Music-appen. Du kan få adgang til denne indstilling i menuen Indstillinger.

STEMMESTYRING AF MOBIL ENHED

Du kan få adgang til stemmestyring for din mobile enhed ved hjælp af in-ear hovedtelefonerne. Mikrofonen på den højre in-ear hovedtelefon fungerer som en udvidelse af mikrofonen på din mobile enhed.

KONTROL	GØR FØLGENDE	
Anvend stemmestyring af mobil enhed	Tryk på den højre in-ear hovedtelefon, og hold den nede, indtil du hører en tone. Slip, og sig derefter din anmodning.	
Stop stemmestyring af mobil enhed	Dobbeltryk på den højre in-ear hovedtelefon.	

Registrering i øret bruger sensorer til at finde ud af, om du har den højre in-ear hovedtelefon på. Du kan automatisk afspille/pause lyd og besvare telefonopkald (hvis aktiveret) ved at indsætte eller fjerne den højre in-ear hovedtelefon.

BEMÆRK: Du kan deaktivere Registrering i øret-funktionerne ved hjælp af Bose Music-appen. Du kan få adgang til disse muligheder i menuen Indstillinger.

AUTOMATISK AFSPIL/PAUSE

Når du fjerner den højre in-ear hovedtelefon, stopper lyden på begge in-ear hovedtelefoner midlertidigt.

Sæt den højre in-ear hovedtelefon i igen for at starte lyden igen.

BESVAR OPKALD AUTOMATISK

Du kan besvare telefonopkald ved at indsætte den højre in-ear hovedtelefon.

BEMÆRK: Brug Bose Music-appen til at aktivere denne funktion. Du kan få adgang til denne indstilling i menuen Indstillinger.

GENVEJ

En genvej giver dig mulighed for hurtigt og nemt at få adgang til en af følgende funktioner:

- Tjek batteriniveauet for in-ear hovedtelefonerne.
- Spring et nummer over.

Indstil en genvej

Brug Bose Music-appen til at indstille en genvej. Du kan få adgang til denne indstilling i menuen Indstillinger.

Brug din genvej

Tryk to gange på den venstre in-ear hovedtelefon for at bruge din genvej.



Fjern eller rediger din genvej

Brug Bose Music-appen til at fjerne eller ændre din genvej. Du kan få adgang til denne indstilling i menuen Indstillinger.

OPLAD IN-EAR HOVEDTELEFONERNE

1. Juster opladningskontakterne på den venstre in-ear hovedtelefon, så de passer til opladningsbenene på venstre side af opladningsetuiet.

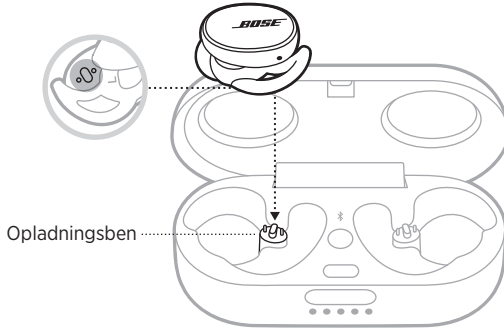

BEMÆRK: Inden opladning skal du sørge for, at in-ear hovedtelefonerne har stuetemperatur, mellem 8 °C og 39 °C.

2. Placer in-ear hovedtelefonen i opladningsetuiet, indtil den klikker på plads magnetisk. Statuslampen for in-ear hovedtelefonen lyser i overensstemmelse med opladningsstatussen (se side 29).

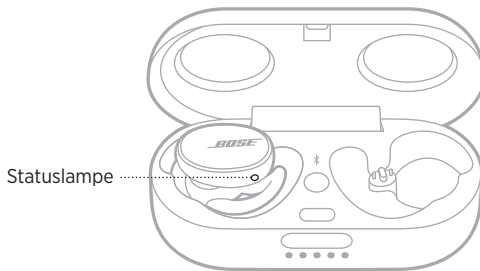

3. Gentag trin 1-2 for den højre in-ear hovedtelefon.
4. Luk opladningsetuiet.

BEMÆRK: Hvis etuiet også oplader, kan det forblive åbent.

OPLAD OPLADNINGSETUIET

FORSIGTIG: Må kun bruges med en godkendt strømforsyning, der overholder de lokale love og regler (f.eks. UL, CSA, VDE, CCC).

1. Sæt den lille ende af USB-kablet i USB-C-porten, når opladningsetuiet er lukket.

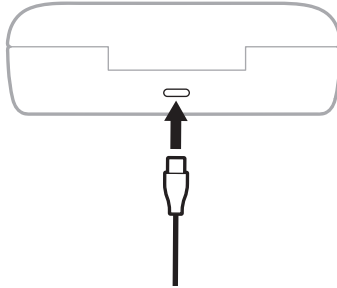

2. Tilslut den anden ende til en USB-A-væglader (medfølger ikke).

Opladningsetuiets statuslamper lyser (se side 30).

NOTER:

- Hvis in-ear hovedtelefonerne er i etuiet, kan etuiet forblive åbent.
- Inden opladning skal du sørge for, at etuiet har stuetemperatur, mellem 8 °C og 39 °C.

TJEK BATTERINIVEAUET FOR IN-EAR HOVEDTELEFONERNE

Under brug af in-ear hovedtelefonerne

- Når du fjerner in-ear hovedtelefonerne fra opladningsetuiet og sætter dem i ørerne, fortæller en talemeddelelse dig om in-ear hovedtelefonernes batteriniveau.
- Hvis du indstiller din genvej til at kontrollere batteriniveauet, skal du trykke to gange på den venstre in-ear hovedtelefon (se side 25). En talemeddelelse angiver batteriniveauet for in-ear hovedtelefonen.
- Brug Bose Music-appen. In-ear hovedtelefonens batteriniveau vises på skærmen My Products og på startskærmen.

BEMÆRK: Hvis den ene in-ear hovedtelefon har et lavere batteriniveau end den anden, fortæller talemeddelelsen dig om det laveste batteriniveau. Hvis batteriniveauet er lavt, hører du "Lav batteriladning, oplad nu."

Under opladning af in-ear hovedtelefonerne

Når du anbringer in-ear hovedtelefonerne i opladningsetuiet, lyser in-ear hovedtelefonens statuslampe i overensstemmelse med opladningsstatussen (se side 29).

KONTROLLÉR OPLADNINGSETUIETS BATTERINIVEAU

Tryk på knappen foran på opladningsetuiet for at åbne etuiet.

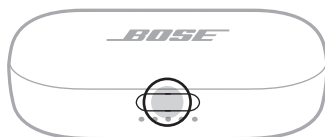

Opladningsetuiets statuslamper lyser i overensstemmelse med batteriniveaueu (se side 30).

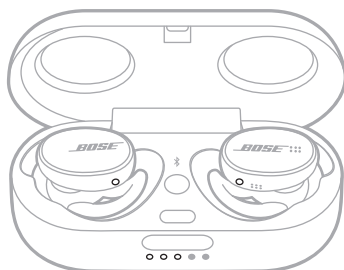

OPLADNINGSTID

KOMPONENT	OPLADNINGSTID
In-ear hovedtelefoner	2 timer
Opladningsetui	3 timer

NOTER:

- Når in-ear hovedtelefonernes batteriniveau er lavt, gør opladning i 15 minutter det muligt at have in-ear hovedtelefonerne tændt i op til 2 timer.
- En fuld opladning gør det muligt at have in-ear hovedtelefonerne tændt i op til 5 timer.
- Når etuiet er fuldt opladet, kan du oplade in-ear hovedtelefonerne helt op til 2 gange.
- Når in-ear hovedtelefonerne er i etuiet, varierer opladningstiden for etuiet.

IN-EAR HOVEDTELEFONERNES STATUSLAMPER

Statuslamperne på in-ear hovedtelefonerne findes på den udvendige overflade på hver in-ear hovedtelefon.

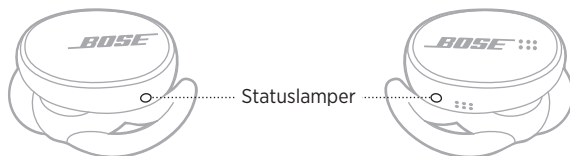

Bluetooth-status

Viser status for *Bluetooth*-forbindelsen for mobile enheder.

LYSAKTIVITET	SYSTEMTILSTAND
Blinker langsomt blå	Klar til tilslutning
Blinker blå	Opretter forbindelse
Lyser konstant blå	Tilsluttet

Batteristatus

Viser batteristatus for in-ear hovedtelefonen.

LYSAKTIVITET	SYSTEMTILSTAND
Blinker langsomt hvidt	Oplader
Lyser hvidt	Fuldt opladet
Blinker langsomt rødt	Skal oplades
Blinker rødt og hvidt	Fejl – kontakt Bose kundeservice

OPLADNINGSETUIETS STATUSLAMPER

Opladningsetuiets statuslamper er placeret på forsiden af opladningsetuiet. De viser etuiets opladningsstatus og batteriniveau samt opdateringsstatus for in-ear hovedtelefonerne.

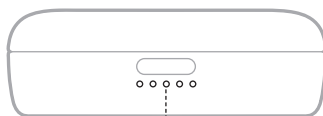

Statuslamper

Batteristatus

Viser opladningsetuiets batteriniveau.

LYSAKTIVITET	OPLADNINGSPROCENT
○ ● ● ● ●	0 % - 20 %
○ ○ ● ● ●	21 % - 40 %
○ ○ ○ ● ●	41 % - 60 %
○ ○ ○ ○ ●	61 % - 80 %
○ ○ ○ ○ ○	81 % - 100 %

BEMÆRK: Når etuiet oplader, blinker den sidste lampe i henhold til det aktuelle batteriniveau. Når det er helt opladet, lyser alle fem statuslamper på opladningsetuiet hvidt.

Opdaterings- og fejlstatus

Viser opdaterings- og fejlstatus.

LYSAKTIVITET	SYSTEMTILSTAND
⦿ ○ ● ● ●	Opdaterer in-ear hovedtelefonerne (se side 35) BEMÆRK: Opladningsetuiets statuslamper blinker efter hinanden startende med den første lampe.
⦿ ⦿ ⦿ ⦿ ⦿	Opladningsfejl – kontakt Bose kundeservice

OPRET FORBINDELSE VED HJÆLP AF *BLUETOOTH*-MENUEN PÅ DIN MOBILE ENHED

Du kan gemme op til syv enheder på in-ear hovedtelefonens enhedsliste. Du kan kun tilslutte og afspille lyd fra én enhed ad gangen.

BEMÆRK: For at få den bedste oplevelse skal du bruge Bose Music-appen til at konfigurere og tilslutte din mobile enhed (se side 14).

1. Tryk på *Bluetooth*-knappen  i opladningsetuiet og hold den nede, indtil du hører "Klar til tilslutning."

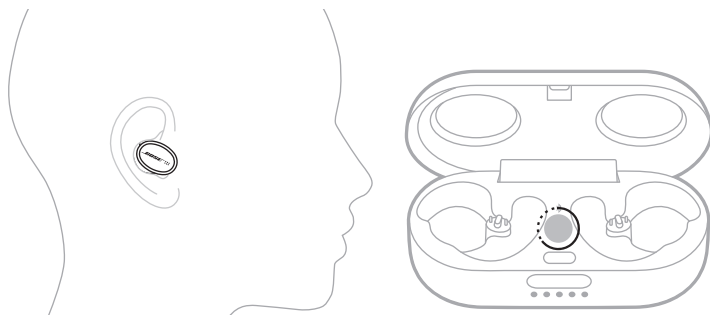

BEMÆRK: Hvis du ikke har in-ear hovedtelefonerne på, skal du trykke på *Bluetooth*-knappen  i opladningsetuiet og holde den nede, indtil in-ear hovedtelefonens statuslamper blinker blåt langsomt.

2. Aktivér *Bluetooth*-funktionen på din enhed.

BEMÆRK: *Bluetooth*-funktionen findes normalt i menuen Indstillinger.

3. Vælg in-ear hovedtelefonerne på enhedslisten.

BEMÆRK: Led efter det navn, du angav for dine in-ear hovedtelefoner, i Bose Music-appen. Hvis du ikke navngav dine in-ear hovedtelefoner, vises standardnavnet.



Når der er oprettet forbindelse, hører du "Sluttet til <navn på mobil enhed>." In-ear hovedtelefonernes navn vises på listen med mobile enheder.

BEMÆRK: Hvis du ikke har in-ear hovedtelefonerne på, lyser statuslamperne blåt.

FRAKOBLING AF EN MOBIL ENHED

Brug Bose Music-appen til at frakoble din mobile enhed.

TIP: Du kan også bruge *Bluetooth*-indstillinger til at frakoble din enhed. Hvis du deaktiverer *Bluetooth*-funktionen, frakobles alle andre enheder.

GENOPRET FORBINDELSE TIL EN MOBIL ENHED

Når in-ear hovedtelefonerne er tændt, forsøger de at oprette forbindelse til den senest forbundne enhed.

NOTER:

- Enheden skal være inden for rækkevidde (9 meter) og tændt.
- Sørg for, at *Bluetooth*-funktionen er aktiveret på din mobile enhed.

RYD IN-EAR HOVEDTELEFONERNES ENHEDSLISTE

1. Tryk på *Bluetooth*-knappen  i opladningsetuiet og hold den nede, indtil du hører "Bluetooth-enhedslisten er ryddet."

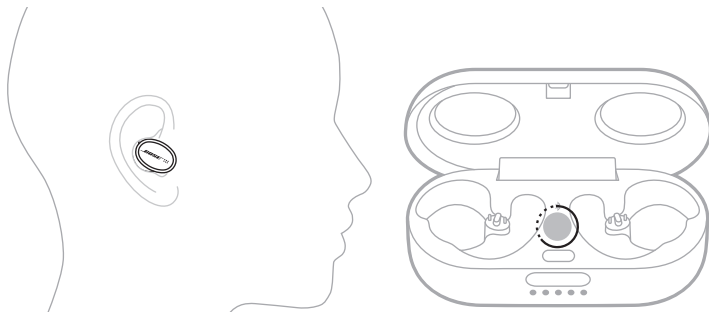

BEMÆRK: Hvis du ikke har in-ear hovedtelefonerne på, skal du trykke på *Bluetooth*-knappen  i opladningsetuiet i 10 sekunder. In-ear hovedtelefonernes lamper pulserer langsomt blå.

2. Slet in-ear hovedtelefonerne fra *Bluetooth*-listen på din mobile enhed.

Alle enheder slettes, og in-ear hovedtelefonerne er klar til at blive tilsluttet (se side 14).

OPBEVARING AF IN-EAR HOVEDTELEFONERNE

Når du ikke bruger in-ear hovedtelefonerne, skal du placere dem i opladningsetuiet. Luk opladningsetuiet for at bevare batterilevetiden og holde opladningsetuiet frit for snavs.

Når in-ear hovedtelefonerne opbevares i en længere periode (mere end 4 uger), skal du sørge for, at de opbevares ved stuetemperatur, og at opladningsetuiets batteriniveau er større end 40 % (se side 30).

RENGØR IN-EAR HOVEDTELEFONERNE OG OPLADNINGSETUIET

KOMPONENT	FREM GANGSMÅDE
Ørepropper	Fjern ørepropperne fra in-ear hovedtelefonerne, og vask dem så med vand og et mildt rengøringsmiddel. BEMÆRK: Sørg for at skylle og tørre ørepropperne grundigt, før du monterer dem på in-ear hovedtelefonerne igen.
In-ear hovedtelefonernes dyser	Må kun tørres af med en tør, blød vatpind eller tilsvarende. FORSIGTIG: Sæt aldrig et rengøringsredskab ind i dysen.
Opladningskontakter (på in-ear hovedtelefoner) og opladningsben (i opladningsetui)	For at forhindre rust skal de tørres af med en tør, blød vatpind eller tilsvarende.
Opladningsetui	Må kun tørres af med en tør, blød vatpind eller tilsvarende.

RESERVEDELE OG TILBEHØR

Reserve dele og tilbehør kan bestilles via Boses kundeservice.

Besøg: worldwide.Bose.com/Support/SportEarbuds

BEGRÆNSET GARANTI

In-ear hovedtelefonerne er dækket af en begrænset garanti. Se vores websted på global.Bose.com/warranty for at få flere oplysninger om den begrænsede garanti.

Hvis du vil registrere dit produkt, kan du finde instruktioner på global.Bose.com/register. Hvis du undlader at registrere produktet, har det ingen betydning for den begrænsede garanti.

OPDATER IN-EAR HOVEDTELEFONERNE

In-ear hovedtelefonerne og opladningsetuiet begynder at opdateres automatisk, når de er tilsluttet Bose Music-appen, og der findes en opdatering. Følg app-instruktionerne.

TIP: Du kan også opdatere in-ear hovedtelefonerne og opladningsetuiet ved hjælp af Boses opdateringswebsted. På din computer skal du gå til: btu.Bose.com og følge vejledningen på skærmen.

VISNING AF DATOKODEN FOR IN-EAR HOVEDTELEFONEN

Fjern øreproppen fra in-ear hovedtelefonen (se side 19).

Datokoden er placeret på in-ear hovedtelefonens dyse.

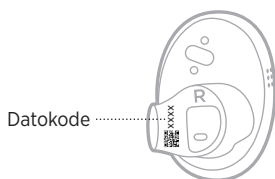

SE OPLADNINGSETUIETS SERIENUMMER

Fjern den højre in-ear hovedtelefon fra opladningsetuiet.

Opladningsetuiets serienummer er placeret på venstre side af pladsen til den højre in-ear hovedtelefon.

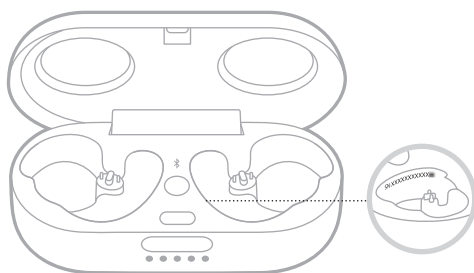

TIP: Opladningsetuiets serienummer er også placeret på æskens udvendige mærkat.

PRØV DISSE LØSNINGER FØRST

Hvis du oplever problemer med in-ear hovedtelefonerne, kan du prøve disse løsninger først:

- Oplad batteriet (se side 26).
- Tænd in-ear hovedtelefonerne (se side 20).
- Kontrollér statuslamperne for in-ear hovedtelefonerne og statuslamperne for opladningsetuiet (se side 29).
- Sørg for, at din mobile enhed understøtter *Bluetooth*-forbindelser (se side 31).
- Download Bose Music-appen, og køр tilgængelige softwareopdateringer (se side 14).
- Flyt din mobile enhed tættere på in-ear hovedtelefonerne (9 meter) og væk fra eventuel interferens eller forhindringer.
- Øg lydstyrken på din mobilenhed og i musikappen.
- Tilslut en ekstra mobil enhed (se side 14).

ANDRE LØSNINGER

Hvis dette ikke løser problemet, kan du i nedenstående tabel identificere symptomer og løsninger på almindelige problemer. Kontakt Bose kundeservice, hvis du ikke kan løse dit problem.

Besøg: worldwide.Bose.com/contact

SYMPTOM	LØSNING
In-ear hovedtelefonerne bliver ikke tændt	<p>Sørg for, at in-ear hovedtelefonerne ikke er i standbytilstand. Du vækker in-ear hovedtelefonerne ved at sætte den højre in-ear hovedtelefon i øret.</p> <p>Placer begge in-ear hovedtelefoner i opladningsetuiet, indtil de klikker på plads magnetisk. Luk etuiet, og åbn det igen. Statuslamperne for in-ear hovedtelefonerne viser opladningsstatussen (se side 29).</p> <p>Hvis in-ear hovedtelefonerne har været udsat for høje eller lave temperaturer, skal du lade in-ear hovedtelefonerne vende tilbage til stuetemperatur.</p>

SYMPTOM	LØSNING
In-ear hovedtelefonerne kan ikke tilsluttes til en mobil enhed	<p>På din enhed:</p> <ul style="list-style-type: none"> • Slå <i>Bluetooth</i>-funktionen fra, og slå den derefter til igen. • Slet in-ear hovedtelefonerne fra <i>Bluetooth</i>-listen på din enhed. Tilslut igen (se side 14). <p>Placer begge in-ear hovedtelefoner i opladningsetuiet, indtil de klikker på plads magnetisk, og statuslamperne viser opladningsstatussen (se side 29). Luk etuiet, og åbn det igen. Tilslut igen (se side 14).</p> <p>Sørg for at have den højre in-ear hovedtelefon på.</p> <p>Sørg for, at den højre in-ear hovedtelefon er inden for rækkevidde (9 meter) af opladningsetuiet, og at etuiet er åbent.</p> <p>Ryd in-ear hovedtelefonens enhedsliste (se side 33). Tilslut igen (se side 14).</p> <p>Besøg: worldwide.Bose.com/Support/SportEarbuds for at se Sådan gør du-videoer.</p> <p>Genstart in-ear hovedtelefonerne og opladningsetuiet (se side 41).</p>
In-ear hovedtelefonerne reagerer ikke under app-opsætningen	<p>Sørg for, at du bruger Bose Music-appen til opsætning (se side 14).</p> <p>Sørg for, at <i>Bluetooth</i>-funktionen er aktiveret i indstillingsmenuen på din mobile enhed.</p>
Bose Music-appen kan ikke finde in-ear hovedtelefonerne	<p>Mens du har in-ear hovedtelefonerne på, skal du trykke på <i>Bluetooth</i>-knappen \times i opladningsetuiet og holde den nede, indtil du hører "Klar til tilslutning."</p> <p>Placer begge in-ear hovedtelefoner i opladningsetuiet, indtil de klikker på plads magnetisk. Luk etuiet, og åbn det igen. Fjern in-ear hovedtelefonerne.</p>
Bose Music-appen virker ikke på min mobile enhed	<p>Kontrollér, at din mobile enhed er kompatibel med Bose Music-appen og opfylder minimumskravene til systemet. Du kan finde flere oplysninger i app-butikken på din mobile enhed.</p> <p>Fjern Bose Music-appen på din mobile enhed. Geninstaller appen (se side 14).</p>
Uregelmæssig <i>Bluetooth</i>-forbindelse	<p>Ryd in-ear hovedtelefonens enhedsliste (se side 33). Tilslut igen (se side 14).</p> <p>Flyt din mobile enhed tættere på den højre in-ear hovedtelefon.</p> <p>Genstart in-ear hovedtelefonerne og opladningsetuiet (se side 41).</p>

SYMPTOM	LØSNING
Ingen lyd	<p>Sørg for, at begge ørepropper sidder godt fast i dit øre, og at de ikke er drejet for langt tilbage (se side 16).</p> <p>Sørg for at holde hovedet oprejst, når du sætter in-ear hovedtelefonerne i.</p> <p>Tryk på afspil på din mobile enhed for at kontrollere, om lyden afspilles.</p> <p>Afspil lyd fra en anden applikation eller musiktjeneste.</p> <p>Afspil lyd fra indhold, der er gemt direkte på din enhed.</p> <p>Genstart din mobile enhed.</p> <p>Sørg for, at in-ear hovedtelefonerne er inden for rækkevidde af hinanden.</p> <p>Deaktiver Registrering i øret-funktionerne ved hjælp af Bose Music-appen.</p>
Ingen lyd fra den ene in-ear hovedtelefon	<p>Sørg for, at begge ørepropper sidder godt fast i dit øre, og at de ikke er drejet for langt tilbage (se side 16).</p> <p>Sørg for at holde hovedet oprejst, når du sætter in-ear hovedtelefonerne i.</p> <p>Sørg for, at in-ear hovedtelefonerne er inden for rækkevidde af hinanden.</p> <p>Placer begge in-ear hovedtelefoner i opladningsetuiet, indtil de klikker på plads magnetisk, og statuslamperne for in-ear hovedtelefonerne viser opladningsstatussen (se side 29).</p> <p>Fjern in-ear hovedtelefonerne.</p>
Lyd og video er ikke synkroniserede	<p>Luk programmet eller musiktjenesten, og åbn det/den igen.</p> <p>Afspil lyd fra en anden applikation eller musiktjeneste.</p> <p>Placer begge in-ear hovedtelefoner i opladningsetuiet, indtil de klikker på plads magnetisk. Luk etuiet i 10 sekunder. Åbn etuiet.</p> <p>Fjern in-ear hovedtelefonerne.</p>
Dårlig lyd kvalitet	<p>Sørg for, at begge ørepropper sidder godt fast i dit øre, og at de ikke er drejet for langt tilbage (se side 16).</p> <p>Prøv et andet lydspor.</p> <p>Afspil lyd fra en anden applikation eller musiktjeneste.</p> <p>Sørg for, at der ikke er snavs eller voks på ørepropperne og in-ear hovedtelefonernes dyser.</p> <p>Sluk eventuelle lydforbedringsfunktioner på enheden eller musikappen.</p> <p>Sørg for, at dine in-ear hovedtelefoner er tilsluttet over den korrekte <i>Bluetooth</i>-profil: Stereo A2DP. Kontrollér din enheds menu med <i>Bluetooth</i>-/lydindstillinger for at sikre, at den korrekte profil er valgt.</p> <p>På din enhed:</p> <ul style="list-style-type: none"> • Slå <i>Bluetooth</i>-funktionen fra, og slå den derefter til igen. • Slet in-ear hovedtelefonerne fra <i>Bluetooth</i>-listen på din enhed. Tilslut igen (se side 14).

SYMPTOM	LØSNING
Mikrofonen registrerer ikke lyden	<p>Sørg for, at begge ørepropper sidder godt fast i dit øre, og at de ikke er drejet for langt tilbage (se side 16).</p> <p>Kontrollér, at mikrofonåbningen på den højre in-ear hovedtelefon ikke er blokeret.</p> <p>Sørg for, at mikrofonens lyd ikke er slået fra på din telefon.</p> <p>Hvis du er i gang med et telefonopkald, skal du sørge for at bruge den højre in-ear hovedtelefon.</p> <p>Prøv et andet telefonopkald.</p> <p>Prøv en anden kompatibel enhed.</p> <p>På din enhed:</p> <ul style="list-style-type: none"> • Slå <i>Bluetooth</i>-funktionen fra, og slå den derefter til igen. • Slet in-ear hovedtelefonerne fra <i>Bluetooth</i>-listen på din enhed. Tilslut igen (se side 14).
In-ear hovedtelefonerne oplades ikke	<p>Sørg for, at in-ear hovedtelefonerne er placeret korrekt i opladningsetuiet. For at bevare batteriets levetid skal etuiet være lukket, mens in-ear hovedtelefonerne oplades (se side 26).</p> <p>Sørg for, at der ikke er smuds eller rester, der dækker opladningskontakterne på dine in-ear hovedtelefonene eller opladningsbenene i etuiet.</p> <p>Sørg for, at USB-kablet er korrekt justeret i forhold til porten på opladningsetuiet.</p> <p>Fastgør begge USB-kablets ender.</p> <p>Prøv et andet USB-kabel.</p> <p>Prøv en anden vægoplader.</p> <p>Hvis in-ear hovedtelefonerne eller opladningsetuiet har været udsat for høje eller lave temperaturer, skal du lade in-ear hovedtelefonerne vende tilbage til stuetemperatur. Oplad igen (se side 26).</p>
Opladningsetuiet oplades ikke	<p>Sørg for, at USB-kablet er korrekt justeret i forhold til porten på opladningsetuiet.</p> <p>Fastgør begge USB-kablets ender.</p> <p>Prøv et andet USB-kabel.</p> <p>Sørg for, at opladningsetuiet er lukket. For at bevare batteriets levetid skal etuiet være lukket, mens det oplades (se side 27).</p> <p>Prøv en anden vægoplader.</p> <p>Hvis opladningsetuiet har været udsat for høje eller lave temperaturer, skal du lade etuiet vende tilbage til stuetemperatur. Oplad igen (se side 27).</p>

SYMPTOM	LØSNING
Ørepropper falder af	Sæt ørepropperne godt fast i in-ear hovedtelefonerne (se side 19).
In-ear hovedtelefonerne reagerer ikke	Placer begge in-ear hovedtelefoner i opladningsetuiet, indtil de klikker på plads magnetisk, og statuslamperne viser opladningsstatussen. Luk etuiet, og åbn det igen. Statuslamperne for in-ear hovedtelefonerne viser opladningsstatussen (se side 29). Gænstart in-ear hovedtelefonerne og opladningsetuiet (se side 41).
In-ear hovedtelefonerne reagerer ikke på trykbetjening	Sørg for, at du trykker på den rigtige trykbetjeningsoverflade (se side 22). Sørg for, at din finger har god kontakt med trykbetjeningsoverfladen (se side 22). Ved funktioner med flere tryk skal du trykke med varierende kraft. Sørg for, at dine hænder er rene. Hvis dit hår er vådt, skal du sørge for, at det ikke påvirker berøringsoverfladen. Hvis du har handsker på, så tag dem af, inden du trykker på trykbetjeningsoverfladen. Deaktiver Registrering i øret-funktionerne ved hjælp af Bose Music-appen (se side 24). Hvis in-ear hovedtelefonerne har været udsat for høje eller lave temperaturer, skal du lade in-ear hovedtelefonerne vende tilbage til stuetemperatur. Gænstart in-ear hovedtelefonerne og opladningsetuiet (se side 41).
Kan ikke få adgang til genvej	Kontrollér, at du har indstillet en genvej ved hjælp af Bose Music-appen (se side 25).
Talemeddelelses-sprog er ikke korrekt	Rediger sproget for talemeddelelser ved hjælp af Bose Music-appen (se side 14). Du kan få adgang til denne indstilling i menuen Indstillinger.
Modtager ikke opkaldsunderretninger	Sørg for, at talemeddelelser er aktiveret ved hjælp af Bose Music-appen (se side 14). Du kan få adgang til denne indstilling i menuen Indstillinger.

GENSTART IN-EAR HOVEDTELEFONERNE OG OPLADNINGSETUIET

Hvis in-ear hovedtelefonerne ikke reagerer, kan du genstarte dem.

BEMÆRK: Genstart af in-ear hovedtelefonerne rydder deres enhedsliste. Det rydder ikke andre indstillinger.

1. Anbring in-ear hovedtelefonerne i opladningsetuiet.
2. Tryk på *Bluetooth*-knappen \times i opladningsetuiet, og hold den nede i 30 sekunder, indtil in-ear hovedtelefonernes statuslamper blinker.

Når genstarten er gennemført, blinker statuslamperne for in-ear hovedtelefonen (se side 29) og statuslamperne for opladningsetuiet (se side 30).



836279-0010