



SPORT EARBUDS

Bitte lesen Sie alle Sicherheitshinweise und Gebrauchsanleitungen durch und bewahren Sie sie auf.

CE Die Bose Corporation erklärt hiermit, dass dieses Produkt die wesentlichen Anforderungen und andere relevante Bestimmungen der Richtlinie 2014/53/EU und weitere geltende EU-Richtlinien erfüllt. Die vollständige Konformitätserklärung ist einsehbar unter www.Bose.com/compliance

UK CA Dieses Produkt erfüllt alle geltenden Vorschriften zur elektromagnetischen Verträglichkeit 2016 und alle anderen zutreffenden UK-Richtlinien. Die vollständige Konformitätserklärung ist einsehbar unter www.Bose.com/compliance

Die Bose Corporation erklärt hiermit, dass dieses Produkt die wesentlichen Anforderungen gemäß Funkgeräterichtlinie 2017 und alle anderen zutreffenden UK-Richtlinien erfüllt. Die vollständige Konformitätserklärung ist einsehbar unter www.Bose.com/compliance

Wichtige Sicherheitshinweise

1. Lesen Sie die folgenden Anweisungen.
2. Bewahren Sie die Anweisungen auf.
3. Beachten Sie alle Warn- und Sicherheitshinweise.
4. Befolgen Sie alle Anweisungen.
5. Verwenden Sie dieses Gerät nicht in der Nähe von Wasser.
6. Reinigen Sie das Gerät nur mit einem sauberen, trockenen Tuch.
7. Verwenden Sie nur Zubehör-/Anbauteile, die vom Hersteller zugelassen sind.

WARNUNGEN/VORSICHTSMASSNAHMEN

- Um ein versehentliches Verschlucken zu verhindern, sollten Sie die Ohrhörer von Kindern und Haustieren entfernt aufbewahren. Die Ohrhörer enthalten eine kleine Lithium-Ionen-Batterie und können bei Verschlucken gefährlich sein. Bei Verschlucken sofort Arzt aufsuchen. Bewahren Sie die Ohrhörer bei Nichtgebrauch im Lade-Etui mit geschlossenem Ladedeckel und außerhalb der Reichweite von Kindern und Haustieren auf.
- Die Ohrhörer dürfen NICHT von Kindern verwendet werden.
- Verwenden Sie die Ohrhörer NICHT längere Zeit bei hoher Lautstärke.
 - Um Gehörschäden zu vermeiden, sollten Sie die Ohrhörer bei angenehmer, mittlerer Lautstärke verwenden.
 - Schalten Sie die Lautstärke an Ihrem Gerät leiser, bevor Sie die Ohrhörer aufsetzen, und erhöhen Sie die Lautstärke dann nach und nach, bis ein angenehmes Niveau erreicht ist.
- Bei Verwendung dieses Produkts sollten immer grundlegende Vorsichtsmaßnahmen befolgt werden, z. B.:
 - Lesen Sie die gesamte Anleitung vor Verwendung des Lade-Etuis durch.
 - Um die Gefahr von Verletzungen zu verringern, ist eine Aufsicht erforderlich, wenn das Lade-Etui in der Nähe von Kindern verwendet wird.
 - Setzen Sie das Lade-Etui nicht Wasser, Regen, Flüssigkeiten oder Schnee aus.
 - Die Verwendung eines Netzteils oder Ladegeräts, das nicht vom Hersteller des Netzteils empfohlen oder verkauft wurde, kann zu Stromschlag oder Verletzungen führen.
 - Verwenden Sie das Lade-Etui nicht über seiner Nennleistung. Überlast über der Nennleistung kann zu Feuergefahr oder Verletzungen führen.
 - Verwenden Sie das Lade-Etui nicht, wenn es beschädigt ist oder modifiziert wurde. Beschädigte oder modifizierte Batterien können unvorhersehbares Verhalten zeigen und zu Feuer, Explosion oder Verletzungsgefahr führen.
 - Zerlegen Sie das Lade-Etui nicht. Wenden Sie sich an eine qualifizierte Serviceperson, wenn Service oder Reparatur erforderlich ist. Falsches Zusammenbauen kann zu Feuergefahr oder Verletzungen führen.
 - Öffnen, verbiegen oder setzen Sie das Lade-Etui nicht Feuer oder übermäßigen Temperaturen aus. Wenn es Feuer oder Temperaturen über 100 °C ausgesetzt wird, kann es explodieren.
 - Lassen Sie Servicearbeiten von einer qualifizierten Reparaturperson nur unter Verwendung von identischen Ersatzteilen durchführen. Dadurch wird die Sicherheit des Produkts aufrechterhalten.

- Seien Sie vorsichtig und befolgen Sie die örtlichen Gesetze bezüglich der Verwendung von Mobiltelefonen und Kopfhörern, wenn Sie die Ohrhörer für Telefongespräche beim Autofahren verwenden. In einigen Ländern gelten bestimmte Einschränkungen, zum Beispiel die Verwendung von einem einzigen Ohrstück während des Fahrens. Verwenden Sie die Ohrhörer beim Autofahren NICHT für einen anderen Zweck.
- Konzentrieren Sie sich auf Ihre Sicherheit und die anderer, wenn Sie die Ohrhörer verwenden und gleichzeitig eine Tätigkeit durchführen, die Ihre Aufmerksamkeit erfordert, z. B. beim Fahrradfahren oder Gehen in der Nähe von Verkehr, einer Baustelle oder Straße usw. Nehmen Sie die Ohrhörer ab oder passen Sie die Lautstärke an, um sicherzustellen, dass Sie Umgebungsgeräusche hören können, z. B. Alarime und Warnsignale.
- Verwenden Sie die Ohrhörer NICHT, wenn sie ein lautes ungewöhnliches Geräusch von sich geben. Schalten Sie in diesem Fall die Ohrhörer aus und wenden Sie sich an den Bose-Kundendienst.
- Tauchen Sie die Ohrhörer NICHT in Wasser und setzen Sie sie nicht längere Zeit dem Wasser aus und tragen Sie sie nicht bei Wassersportarten, z. B. Schwimmen, Wasserskifahren, Surfen usw.
- Entfernen Sie die Ohrhörer sofort, wenn Sie Wärme spüren oder nichts mehr hören.



Enthält kleine Teile, die verschluckt werden können und eine Erstickungsgefahr darstellen. Nicht geeignet für Kinder unter drei Jahren.



Dieses Produkt enthält magnetische Materialien. Wenden Sie sich an Ihren Arzt, wenn Sie wissen möchten, ob dies den Betrieb Ihres implantierten medizinischen Geräts beeinflussen kann.



Diese Ohrhörer sind ein LASER-PRODUKT DER KLASSE 1 gemäß EN/IEC 60825-1:2014.

- Nehmen Sie KEINE nicht genehmigten Änderungen an diesem Produkt vor.
- Verwenden Sie die Ohrhörer NICHT ohne die mitgelieferten Ohreinsätze.
- Verwenden Sie dieses Produkt nur mit einem zugelassenen Netzteil, das die lokalen gesetzlichen Anforderungen erfüllt (z. B. UL, CSA, VDE, CCC).
- Die mit diesem Produkt mitgelieferte Batterie kann bei unsachgemäßer Handhabung Feuer oder Verätzungen verursachen.
- Setzen Sie Produkte mit Batterien keiner großen Hitze aus (z. B. durch Aufbewahrung im direkten Sonnenlicht, Feuer oder ähnliches).
- Wischen Sie vor dem Aufladen eventuell vorhandenen Schweiß von den Ohrhörern und vom Lade-Etui ab.
- IPX4 ist kein permanenter Zustand und die Beständigkeit kann sich als Folge des normalen Verschleißes verringern.
- Um gefährliche Strahlung durch die interne Laserkomponente zu vermeiden, sollten Sie das Produkt nur wie in der Anleitung angegeben verwenden. Reparatur- und Wartungsarbeiten müssen von qualifiziertem Kundendienstpersonal durchgeführt werden.
- Entspricht 21 CFR 1040.10 und 1040.11 mit Ausnahme der Übereinstimmung mit IEC 60825-1 Ed. 3, wie in Laser Notice 56 vom 8. Mai 2019 beschrieben.

HINWEIS: Dieses Gerät wurde getestet und erfüllt die Grenzwerte für digitale Geräte der Klasse B gemäß Abschnitt 15 der FCC-Vorschriften. Diese Grenzwerte wurden festgelegt, um einen angemessenen Schutz gegen elektromagnetische Störungen bei einer Installation in Wohngebieten zu gewährleisten. Dieses Gerät erzeugt und verwendet Hochfrequenzstrahlung und kann sie auch aussenden. Daher verursacht das Gerät bei nicht ordnungsgemäßer Installation und Benutzung möglicherweise Störungen des Funkverkehrs. Es wird jedoch keine Garantie dafür gegeben, dass bei einer bestimmten Installation keine Störstrahlungen auftreten. Sollte dieses Gerät den Radio- oder Fernsehempfang stören (Sie können dies überprüfen, indem Sie das Gerät aus- und wiedereinschalten), so ist der Benutzer dazu angehalten, die Störungen durch eine der folgenden Maßnahmen zu beheben:

- Richten Sie die Antenne neu aus.
- Vergrößern Sie den Abstand zwischen dem Gerät und einem Radio- oder Fernsehempfänger.
- Schließen Sie das Gerät an eine Steckdose in einem anderen Stromkreis als den Empfänger an.
- Wenden Sie sich an einen Händler oder einen erfahrenen Radio-/Fernsehtechniker.

Veränderungen am Gerät, die nicht durch die Bose Corporation autorisiert wurden, können zur Folge haben, dass die Betriebserlaubnis für das Gerät erlischt.

Dieses Gerät erfüllt die Bestimmungen in Teil 15 der FCC-Vorschriften und die lizenzfreien RSS-Standards von ISED Canada. Der Betrieb unterliegt den beiden folgenden Bedingungen: (1) dieses Gerät darf keine Störungen verursachen und (2) dieses Gerät muss jegliche Störungen dulden, einschließlich Störungen, die zu einem unerwünschten Betrieb führen.

Dieses Gerät erfüllt die Strahlungsexpositionsgrenzwerte der FCC und ISED für die allgemeine Bevölkerung. Der Sender darf nicht zusammen mit einer anderen Antenne oder einem anderen Sender aufgestellt oder betrieben werden.

FCC ID: A94427929 / FCC ID: A94BL2R / FCC ID: A94BL2L

IC: 3232A-427929 / IC: 3232A-BL2R / IC: 3232A-BL2L

Etui-Modell: 427929

Rechtes Ohrhörer-Modell: BL2R

Linkes Ohrhörer-Modell: BL2L

 007-AH0181 (L)
007-AH0182 (R)
007-AH0183 (CASE)

CAN ICES-3(B)/NMB-3(B)

Für Europa:

Frequenzband des Betriebs 2.400 bis 2483,5 MHz.

Maximale Sendeleistung weniger als 20 dBm EIRP.

Maximale Sendeleistung liegt unter den vorgeschriebenen Grenzwerten, sodass keine SAR-Tests nötig sind und gemäß den geltenden Vorschriften eine Befreiung gilt.



Dieses Symbol bedeutet, dass das Produkt nicht mit dem Hausmüll entsorgt werden darf, sondern bei einer geeigneten Sammelstelle für das Recycling abgegeben werden muss. Die ordnungsgemäße Entsorgung und das Recycling tragen dazu bei, die natürlichen Ressourcen, die Gesundheit und die Umwelt zu schützen.

Weitere Informationen zur Entsorgung und zum Recycling dieses Produkts erhalten Sie von Ihrer zuständigen Kommune, Ihrem Entsorgungsdienst oder dem Geschäft, in dem Sie dieses Produkt gekauft haben.

Verwaltungsverordnung für energiearme Funkfrequenzgeräte

Artikel XII

Laut der „Verwaltungsverordnung für energiearme Funkfrequenzgeräte“ dürfen Unternehmen oder Benutzer ohne Erlaubnis durch die NCC Folgendes nicht: die Frequenz ändern, die Übertragungsleistung verbessern oder die ursprünglichen Eigenschaften sowie die Leistung für ein zugelassenes energiearmes Funkfrequenzgerät ändern.

Artikel XIV

Energiearme Funkfrequenzgeräte dürfen die Flugsicherheit nicht beeinträchtigen oder gesetzlich zulässige Kommunikation stören. Andernfalls muss der Benutzer den Betrieb sofort einstellen, bis keine Störung mehr auftritt. Besagte gesetzlich zulässige Kommunikation bedeutet Funkkommunikation, die in Übereinstimmung mit dem Telekommunikationsgesetz erfolgt.

Energiearme Funkfrequenzgeräte müssen für Störung durch gesetzlich zulässige Kommunikation oder Geräte mit ISM-Funkwellenstrahlung empfänglich sein.

Versuchen Sie **NICHT**, die aufladbare Lithium-Ionen-Batterie aus diesem Produkt zu nehmen. Wenden Sie sich zum Herausnehmen an Ihren Bose-Händler oder einen anderen qualifizierten Fachmann.



廢電池請回收

Leere Batterien müssen getrennt entsorgt werden und gehören nicht in den Hausmüll. Nicht verbrennen.



Li-ion

Tabelle zur Einschränkung gefährlicher Stoffe für China

Namen und Inhalt der giftigen oder gefährlichen Stoffe oder Elemente						
Name des Teils	Gefährliche Stoffe oder Elemente					
	Blei (Pb)	Quecksilber (Hg)	Kadmium (Cd)	Sechswertiges Chrom (CR(VI))	Polybromiertes Biphenyl (PBB)	Polybromiertes Diphenylether (PBDE)
PCBs	X	0	0	0	0	0
Metallteile	X	0	0	0	0	0
Kunststoffteile	0	0	0	0	0	0
Lautsprecher	X	0	0	0	0	0
Kabel	X	0	0	0	0	0
Diese Tabelle wurde in Übereinstimmung mit den Bestimmungen von SJ/T 11364 erstellt.						
O: Gibt an, dass dieser giftige oder gefährliche Stoff, der in allen homogenen Materialien für dieses Teil enthalten ist, unter den Grenzwerten gemäß GB/T 26572 liegt.						
X: Gibt an, dass dieser giftige oder gefährliche Stoff, der in mindestens einem der homogenen Materialien enthalten ist, die für dieses Teil verwendet wurden, über den Grenzwerten gemäß GB/T 26572 liegt.						

Tabelle zur Einschränkung gefährlicher Stoffe für Taiwan

Gerätebezeichnung: Lade-Etui, Typbezeichnung: 427929						
Stoffe mit eingeschränkter Verwendung und ihre chemischen Symbole						
Einheit	Blei (Pb)	Quecksilber (Hg)	Kadmium (Cd)	Sechswertiges Chrom (Cr+6)	Polybromierte Biphenyle (PBB)	Polybromierte Diphenylether (PBDE)
PCBs	-	o	o	o	o	o
Metallteile	-	o	o	o	o	o
Kunststoffteile	o	o	o	o	o	o
Lautsprecher	-	o	o	o	o	o
Kabel	-	o	o	o	o	o
Hinweis 1: „o“ gibt an, dass der prozentuale Gehalt des Stoffs mit eingeschränkter Verwendung den Prozentsatz des Referenzwerts des Vorhandenseins nicht übersteigt.						
Hinweis 2: „-“ gibt an, dass der Stoff mit eingeschränkter Verwendung der Ausnahme entspricht.						

Herstellungsdatum: Die achte Ziffer in der Seriennummer gibt das Herstellungsjahr an: „1“ ist 2011 oder 2021.

Herstellungsort: Die siebte Ziffer in der Seriennummer gibt den Herstellungsort an.

China-Import: Bose Electronics (Shanghai) Company Limited, Part C, Plant 9, No. 353 North Riving Road, China (Shanghai) Pilot Free Trade Zone

EU-Import: Bose Products B.V., Gorslaan 60, 1441 RG Purmerend, Niederlande

Taiwan-Import: Bose Taiwan Branch, 9F-A1, No. 10, Section 3, Minsheng East Road, Taipei City 104, Taiwan
Telefonnummer: +886-2-2514 7676

Mexiko-Import: Bose de México, S. de R.L. de C.V., Paseo de las Palmas 405-204, Lomas de Chapultepec, 11000 México, D.F. Telefonnummer: +5255 (5202) 3545

UK-Import: Bose Limited, Bose House, Quayside Chatham Maritime, Chatham, Kent, ME4 4QZ, Vereinigtes Königreich

Eingangsnennleistung: 5 V --- 0,8 A

Die CMITT-IDs befinden sich auf dem Lade-Etui.

Bitte füllen Sie Folgendes aus und bewahren Sie es für Ihre Unterlagen auf:

Der Datumscode der Ohrhörer befindet sich am Ohrhörer-Anschlussstück. Die Seriennummer des Lade-Etuis befindet sich in der Ohrhörer-Vertiefung im Lade-Etui. Die Modellnummern befinden sich auf der Unterseite des Lade-Etuis.

Seriennummer: _____

Modellnummer: _____

Bewahren Sie die Kaufquittung zusammen mit der Bedienungsanleitung auf. Jetzt ist ein guter Zeitpunkt, um Ihr Bose-Produkt zu registrieren. Sie können dies ganz einfach auf global.Bose.com/register

Sicherheitshinweise



Dieses Produkt kann automatische Sicherheitsupdates von Bose empfangen. Um automatische Sicherheitsupdates zu empfangen, müssen Sie den Produkteinrichtungsvorgang in der Bose Music App abschließen und das Produkt mit dem Internet verbinden. **Wenn Sie den Einrichtungsvorgang nicht abschließen, sind Sie für das Installieren von Sicherheitsupdates verantwortlich, die Bose zur Verfügung stellt.**

Apple, das Apple-Logo, iPad, iPhone und iPod sind Marken von Apple Inc., die in den USA und anderen Ländern eingetragen sind. Die Marke „iPhone“ wird in Japan mit einer Lizenz von Aiphone K.K. verwendet. App Store ist eine Dienstleistungsmarke von Apple Inc.

Die Verwendung des Aufklebers „Made for Apple“ bedeutet, dass ein elektronisches Zubehör speziell für die Verwendung mit Apple-Produkten entwickelt wurde, die auf dem Aufkleber angegeben sind, und vom Entwickler für die Erfüllung der Apple-Leistungsstandards zertifiziert wurde. Apple übernimmt keine Verantwortung für den Betrieb dieses Geräts oder die Einhaltung von Sicherheits- und gesetzlichen Standards.

Die *Bluetooth*® Wortmarke und Logos sind eingetragene Marken der Bluetooth SIG, Inc. Jegliche Nutzung dieser Marken durch die Bose Corporation erfolgt unter Lizenz.

Google und Google Play sind Marken von Google, LLC.

Bose, Bose Music und Bose Sport Earbuds sind Marken der Bose Corporation.

Bose Corporation Unternehmenszentrale: 1-877-230-5639

©2021 Bose Corporation. Dieses Dokument darf ohne vorherige schriftliche Genehmigung weder ganz noch teilweise reproduziert, verändert, vertrieben oder auf andere Weise verwendet werden.

The following license disclosures apply to certain third-party software packages used as components in the product.

Package: FreeRTOS

Copyright © Amazon Web Services, Inc. or its affiliates. All rights reserved.

The FreeRTOS package is subject to the license terms reprinted below:

MIT License

Permission is hereby granted, free of charge, to any person obtaining a copy of this software and associated documentation files (the "Software"), to deal in the Software without restriction, including without limitation the rights to use, copy, modify, merge, publish, distribute, sublicense, and/or sell copies of the Software, and to permit persons to whom the Software is furnished to do so, subject to the following conditions:

The above copyright notice and this permission notice shall be included in all copies or substantial portions of the Software.

THE SOFTWARE IS PROVIDED "AS IS", WITHOUT WARRANTY OF ANY KIND, EXPRESS OR IMPLIED, INCLUDING BUT NOT LIMITED TO THE WARRANTIES OF MERCHANTABILITY, FITNESS FOR A PARTICULAR PURPOSE AND NONINFRINGEMENT. IN NO EVENT SHALL THE AUTHORS OR COPYRIGHT HOLDERS BE LIABLE FOR ANY CLAIM, DAMAGES OR OTHER LIABILITY, WHETHER IN AN ACTION OF CONTRACT, TORT OR OTHERWISE, ARISING FROM, OUT OF OR IN CONNECTION WITH THE SOFTWARE OR THE USE OR OTHER DEALINGS IN THE SOFTWARE.

Package: Nanopb

Copyright © 2011 Petteri Aimonen <jpa at nanopb.mail.kapsi.fi>.

The Nanopb package is subject to the license terms reprinted below:

Zlib License

© 2011 Petteri Aimonen <jpa at nanopb.mail.kapsi.fi>

This software is provided 'as-is', without any express or implied warranty. In no event will the authors be held liable for any damages arising from the use of this software.

Permission is granted to anyone to use this software for any purpose, including commercial applications, and to alter it and redistribute it freely, subject to the following restrictions:

1. The origin of this software must not be misrepresented; you must not claim that you wrote the original software. If you use this software in a product, an acknowledgment in the product documentation would be appreciated but is not required.
2. Altered source versions must be plainly marked as such, and must not be misrepresented as being the original software.
3. This notice may not be removed or altered from any source distribution.

Package: Mbed TLS 2.16.1

© ARM Limited. All rights reserved.

The Mbed TLS package is subject to the license terms reprinted below:

Apache License

Version 2.0, January 2004

<http://www.apache.org/licenses/>

TERMS AND CONDITIONS FOR USE, REPRODUCTION, AND DISTRIBUTION

1. Definitions.
"License" shall mean the terms and conditions for use, reproduction, and distribution as defined by Sections 1 through 9 of this document.
"Licensor" shall mean the copyright owner or entity authorized by the copyright owner that is granting the License.

“Legal Entity” shall mean the union of the acting entity and all other entities that control, are controlled by, or are under common control with that entity. For the purposes of this definition, “control” means (i) the power, direct or indirect, to cause the direction or management of such entity, whether by contract or otherwise, or (ii) ownership of fifty percent (50%) or more of the outstanding shares, or (iii) beneficial ownership of such entity.

“You” (or “Your”) shall mean an individual or Legal Entity exercising permissions granted by this License.

“Source” form shall mean the preferred form for making modifications, including but not limited to software source code, documentation source, and configuration files.

“Object” form shall mean any form resulting from mechanical transformation or translation of a Source form, including but not limited to compiled object code, generated documentation, and conversions to other media types.

“Work” shall mean the work of authorship, whether in Source or Object form, made available under the License, as indicated by a copyright notice that is included in or attached to the work (an example is provided in the Appendix below).

“Derivative Works” shall mean any work, whether in Source or Object form, that is based on (or derived from) the Work and for which the editorial revisions, annotations, elaborations, or other modifications represent, as a whole, an original work of authorship. For the purposes of this License, Derivative Works shall not include works that remain separable from, or merely link (or bind by name) to the interfaces of, the Work and Derivative Works thereof.

“Contribution” shall mean any work of authorship, including the original version of the Work and any modifications or additions to that Work or Derivative Works thereof, that is intentionally submitted to Licensor for inclusion in the Work by the copyright owner or by an individual or Legal Entity authorized to submit on behalf of the copyright owner. For the purposes of this definition, “submitted” means any form of electronic, verbal, or written communication sent to the Licensor or its representatives, including but not limited to communication on electronic mailing lists, source code control systems, and issue tracking systems that are managed by, or on behalf of, the Licensor for the purpose of discussing and improving the Work, but excluding communication that is conspicuously marked or otherwise designated in writing by the copyright owner as “Not a Contribution.”

“Contributor” shall mean Licensor and any individual or Legal Entity on behalf of whom a Contribution has been received by Licensor and subsequently incorporated within the Work.

2. Grant of Copyright License. Subject to the terms and conditions of this License, each Contributor hereby grants to You a perpetual, worldwide, non-exclusive, no-charge, royalty-free, irrevocable copyright license to reproduce, prepare Derivative Works of, publicly display, publicly perform, sublicense, and distribute the Work and such Derivative Works in Source or Object form.
3. Grant of Patent License. Subject to the terms and conditions of this License, each Contributor hereby grants to You a perpetual, worldwide, non-exclusive, no-charge, royalty-free, irrevocable (except as stated in this section) patent license to make, have made, use, offer to sell, sell, import, and otherwise transfer the Work, where such license applies only to those patent claims licensable by such Contributor that are necessarily infringed by their Contribution(s) alone or by combination of their Contribution(s) with the Work to which such Contribution(s) was submitted. If You institute patent litigation against any entity (including a cross-claim or counterclaim in a lawsuit) alleging that the Work or a Contribution incorporated within the Work constitutes direct or contributory patent infringement, then any patent licenses granted to You under this License for that Work shall terminate as of the date such litigation is filed.
4. Redistribution. You may reproduce and distribute copies of the Work or Derivative Works thereof in any medium, with or without modifications, and in Source or Object form, provided that You meet the following conditions:
 - a. You must give any other recipients of the Work or Derivative Works a copy of this License; and
 - b. You must cause any modified files to carry prominent notices stating that You changed the files; and
 - c. You must retain, in the Source form of any Derivative Works that You distribute, all copyright, patent, trademark, and attribution notices from the Source form of the Work, excluding those notices that do not pertain to any part of the Derivative Works; and

d. If the Work includes a “NOTICE” text file as part of its distribution, then any Derivative Works that You distribute must include a readable copy of the attribution notices contained within such NOTICE file, excluding those notices that do not pertain to any part of the Derivative Works, in at least one of the following places: within a NOTICE text file distributed as part of the Derivative Works; within the Source form or documentation, if provided along with the Derivative Works; or, within a display generated by the Derivative Works, if and wherever such third-party notices normally appear. The contents of the NOTICE file are for informational purposes only and do not modify the License. You may add Your own attribution notices within Derivative Works that You distribute, alongside or as an addendum to the NOTICE text from the Work, provided that such additional attribution notices cannot be construed as modifying the License.

You may add Your own copyright statement to Your modifications and may provide additional or different license terms and conditions for use, reproduction, or distribution of Your modifications, or for any such Derivative Works as a whole, provided Your use, reproduction, and distribution of the Work otherwise complies with the conditions stated in this License.

5. Submission of Contributions. Unless You explicitly state otherwise, any Contribution intentionally submitted for inclusion in the Work by You to the Licensor shall be under the terms and conditions of this License, without any additional terms or conditions. Notwithstanding the above, nothing herein shall supersede or modify the terms of any separate license agreement you may have executed with Licensor regarding such Contributions.
6. Trademarks. This License does not grant permission to use the trade names, trademarks, service marks, or product names of the Licensor, except as required for reasonable and customary use in describing the origin of the Work and reproducing the content of the NOTICE file.
7. Disclaimer of Warranty. Unless required by applicable law or agreed to in writing, Licensor provides the Work (and each Contributor provides its Contributions) on an “AS IS” BASIS, WITHOUT WARRANTIES OR CONDITIONS OF ANY KIND, either express or implied, including, without limitation, any warranties or conditions of TITLE, NON-INFRINGEMENT, MERCHANTABILITY, or FITNESS FOR A PARTICULAR PURPOSE. You are solely responsible for determining the appropriateness of using or redistributing the Work and assume any risks associated with Your exercise of permissions under this License.
8. Limitation of Liability. In no event and under no legal theory, whether in tort (including negligence), contract, or otherwise, unless required by applicable law (such as deliberate and grossly negligent acts) or agreed to in writing, shall any Contributor be liable to You for damages, including any direct, indirect, special, incidental, or consequential damages of any character arising as a result of this License or out of the use or inability to use the Work (including but not limited to damages for loss of goodwill, work stoppage, computer failure or malfunction, or any and all other commercial damages or losses), even if such Contributor has been advised of the possibility of such damages.
9. Accepting Warranty or Additional Liability. While redistributing the Work or Derivative Works thereof, You may choose to offer, and charge a fee for, acceptance of support, warranty, indemnity, or other liability obligations and/or rights consistent with this License. However, in accepting such obligations, You may act only on Your own behalf and on Your sole responsibility, not on behalf of any other Contributor, and only if You agree to indemnify, defend, and hold each Contributor harmless for any liability incurred by, or claims asserted against, such Contributor by reason of your accepting any such warranty or additional liability.

END OF TERMS AND CONDITIONS

©2020 Bose Corporation

Licensed under the Apache License, Version 2.0 (the “License”); you may not use this file except in compliance with the License.

You may obtain a copy of the License at: <http://www.apache.org/licenses/LICENSE-2.0>

Unless required by applicable law or agreed to in writing, software distributed under the License is distributed on an “AS IS” BASIS, WITHOUT WARRANTIES OR CONDITIONS OF ANY KIND, either express or implied.

See the License for the specific language governing permissions and limitations under the License.

LIEFERUMFANG

Inhalt 13

EINRICHTUNG DER BOSE MUSIC APP

Herunterladen der Bose Music App 14
 Hinzufügen der Ohrhörer zu einem vorhandenen Konto..... 14

SCHWEISS- UND WETTERBESTÄNDIGKEIT 15

TRAGEN DER OHRHÖRER

Einsetzen der Ohrhörer 16
 Prüfen des Sitzes..... 17
 Versuchen einer anderen Ohreinsatzgröße 18
 Austauschen der Ohreinsätze 19

STROM

Einschalten 20
 Ausschalten..... 21
 Standby..... 21

TOUCH-BEDIENUNG

Touch-Fläche 22
 Medienwiedergabe und Lautstärke 22
 Telefonanrufe..... 23
 Anrufenachrichtigungen 23
 Sprachsteuerung des Mobilgeräts..... 23

TRAGEERKENNUNG

Autom. Wiedergabe/Pause 24
 Anruf autom. entgegennehmen..... 24

ANPASSEN DER TOUCH-BEDIENUNG

Kürzel..... 25

 Einstellen eines Kürzels 25

 Verwenden Ihres Kürzels 25

 Entfernen oder Ändern Ihres Kürzels 25

BATTERIE

Aufladen der Ohrhörer 26

Aufladen des Lade-Etuis..... 27

Prüfen des Batteriestands der Ohrhörer 27

 Während der Verwendung der Ohrhörer 27

 Während des Aufladens der Ohrhörer 27

Prüfen des Batteriestands des Lade-Etuis..... 28

Ladedauer..... 28

OHRHÖRER- UND LADE-ETUI-STATUS

Ohrhörer-Statuslämpchen..... 29

Bluetooth[®]-Status 29

 Batteriestatus..... 29

Statuslämpchen des Lade-Etuis 30

 Batteriestatus..... 30

 Update- und Fehlerstatus..... 30

BLUETOOTH-VERBINDUNGEN

Verbinden mithilfe des *Bluetooth*-Menüs auf dem Mobilgerät 31

Trennen eines Mobilgeräts 32

Erneutes Verbinden eines Mobilgeräts..... 32

Löschen der Geräteliste der Ohrhörer..... 33

PFLEGE UND WARTUNG

Aufbewahren der Ohrhörer..... 34
Reinigen der Ohrhörer und des Lade-Etuis..... 34
Ersatzteile und Zubehör..... 34
Eingeschränkte Garantie..... 34
Aktualisieren der Ohrhörer 35
Anzeigen des Datumscodes der Ohrhörer 35
Anzeigen der Seriennummer des Lade-Etuis 35

FEHLERBEHEBUNG

Versuchen Sie zuerst diese Lösungen 36
Andere Lösungen..... 36
Neu Starten der Ohrhörer und des Lade-Etuis 41

INHALT

Überprüfen Sie, ob die folgenden Teile enthalten sind:

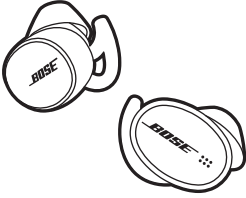

Bose Sport Earbuds

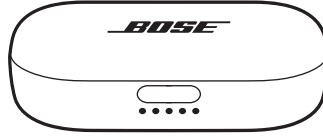

Lade-Etui

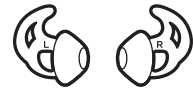
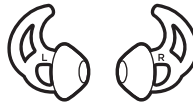

Ohreinsätze (Größe 1 und 3)

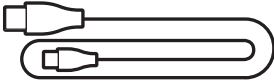

Kabel USB-C zu USB-A

HINWEIS: Ohreinsätze der Größe 2 sind an den Ohrhörern angebracht. Hilfe zum Identifizieren der Ohreinsatzgröße finden Sie unter Seite 18.

HINWEIS: Sollten Teile des Produkts beschädigt sein, verwenden Sie sie nicht. Wenden Sie sich an den Bose-Fachhandel oder den Bose-Kundendienst.

Besuchen Sie: [worldwide.bose.com/Support/SportEarbuds](https://www.worldwide.bose.com/Support/SportEarbuds)

Mit der Bose Music App können Sie die Ohrhörer von jedem Mobilgerät, z. B. einem Smartphone oder Tablet, aus steuern.

Mithilfe der App können Sie *Bluetooth*-Verbindungen verwalten, Ohrhörereinstellungen verwalten, die Sprache der Sprachbefehle auswählen und neue Funktionen erhalten.

HINWEIS: Wenn Sie bereits ein Bose-Konto für ein anderes Bose-Produkt erstellt haben, sehen Sie unter „Hinzufügen der Ohrhörer zu einem vorhandenen Konto“ nach.

HERUNTERLADEN DER BOSE MUSIC APP

1. Laden Sie auf Ihrem Mobilgerät die Bose Music App herunter.

HINWEIS: Wenn Sie sich in Festlandchina befinden, laden Sie die Bose音乐 App herunter.

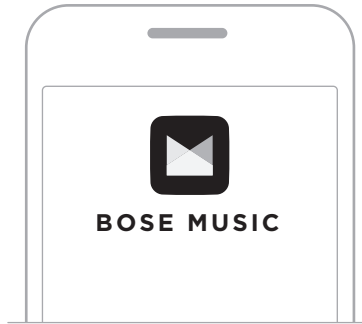

2. Befolgen Sie die Anweisungen in der App.

HINZUFÜGEN DER OHRHÖRER ZU EINEM VORHANDENEN KONTO

Fügen Sie in der Bose Music App auf dem Bildschirm „Meine Produkte“ Ihre Bose Sport Earbuds hinzu.

Für die Ohrhörer gilt Schutzart IPX4/wasserbeständig. Sie sind für Schweiß- und Wasserbeständigkeit ausgelegt, dürfen aber nicht in Wasser getaucht werden.

ACHTUNG:

- Sie sollten mit den Ohrhörern NICHT schwimmen oder duschen.
- Tauchen Sie die Ohrhörer NICHT ein.

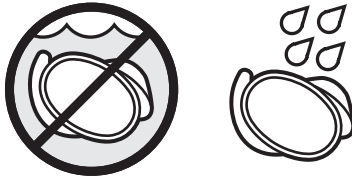

HINWEISE:

- Um ein Rosten zu verhindern, reinigen Sie die Ladekontakte an den Ohrhörern regelmäßig mit einem trockenen, weichen Wattestäbchen oder etwas Ähnlichem.
- IPX4 ist kein permanenter Zustand und die Beständigkeit kann sich als Folge des normalen Verschleißes verringern.

EINSETZEN DER OHRHÖRER

1. Setzen Sie den Ohrhörer so ein, dass der Ohreinsatz leicht auf der Öffnung des Gehörgangs sitzt.

HINWEIS: Jeder Ohreinsatz ist mit einem **L** (links) bzw. einem **R** (rechts) gekennzeichnet.

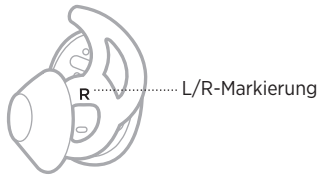

2. Drehen Sie den Ohrhörer leicht nach hinten, bis der Ohreinsatz den Gehörgang bequem abschließt.

HINWEIS: Wenn der Ohrhörer zu stark nach hinten (oder vorne) gedreht wird, kann dies den Ton und die Klangqualität des Mikrofons beeinträchtigen.

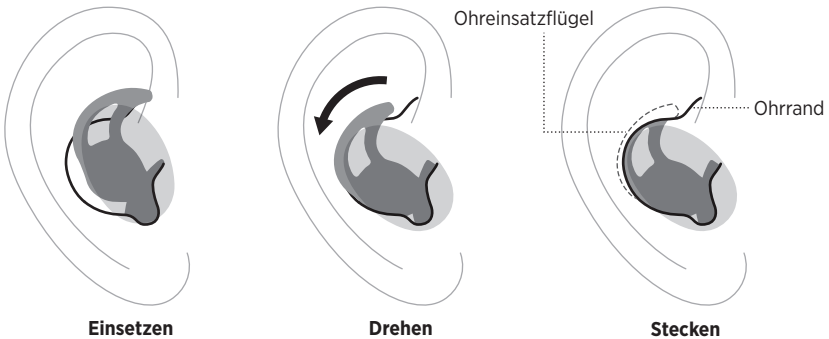

3. Stecken Sie den Ohreinsatzflügel unter den Ohrrand.



4. Prüfen Sie die Passform (siehe Seite 17).
5. Wiederholen Sie die Schritte 1 bis 4, um den anderen Ohrhörer einzusetzen.

PRÜFEN DES SITZES

Verwenden Sie einen Spiegel, um zu überprüfen, ob Sie den Ohrhörer richtig nach hinten gedreht und den Ohreinsatzflügel hineingesteckt haben und dass Sie die beste Ohreinsatzgröße für jedes Ohr verwenden.

SITZ	PRÜFUNG
<p>Perfekter Sitz</p>	 <p>Wenn der Ohreinsatz richtig sitzt:</p> <ul style="list-style-type: none"> • Der Ohreinsatz sitzt leicht auf der Öffnung des Gehörgangs, um diesen bequem abzuschließen. Hintergrundgeräusche sollten gedämpft werden. • Der Ohreinsatzflügel steht nicht hervor und fühlt sich nicht unter den Ohrrand gequetscht an. <p style="text-align: center;">✓</p>
<p>Zu groß</p>	 <p>Wenn der Ohreinsatz zu groß ist:</p> <ul style="list-style-type: none"> • Der Ohreinsatz fühlt sich im Gehörgang gequetscht an. • Der Ohreinsatzflügel steht heraus oder fühlt sich unter dem Ohrrand gequetscht an. <p style="text-align: center;">✗</p>
<p>Zu klein</p>	 <p>Wenn der Ohreinsatz zu klein ist:</p> <ul style="list-style-type: none"> • Der Ohreinsatz sitzt im Gehörgang, fühlt sich im Ohr locker an oder fällt heraus, wenn Sie den Kopf bewegen. • Der Ohreinsatzflügel erreicht den Ohrrand nicht. <p style="text-align: center;">✗</p>

VERSUCHEN EINER ANDEREN OHREINSATZGRÖSSE

Tragen Sie die Ohrhörer längere Zeit. Wenn die Ohreinsätze sich nicht bequem oder sicher anfühlen oder die Klangqualität nicht wie erwartet ist, versuchen Sie eine andere Ohreinsatzgröße.

Die Größe ist unten an jedem Ohreinsatz mit **1** (klein), **2** (mittel) oder **3** (groß) angegeben.



Ohreinsätze der Größe 2 sind an den Ohrhörern angebracht. Wenn sich Größe 2 zu locker anfühlt, versuchen Sie Größe 3. Wenn sie sich zu straff anfühlt, versuchen Sie Größe 1.

Möglicherweise müssen Sie alle drei Ohreinsatzgrößen probieren oder verschiedene Ohreinsatzgrößen für jedes Ohr verwenden.

AUSTAUSCHEN DER OHREINSÄTZE

1. Halten Sie den Ohrhörer und greifen Sie die Unterseite des Ohreinsatzes vorsichtig und ziehen Sie sie vom Ohrhörer weg.

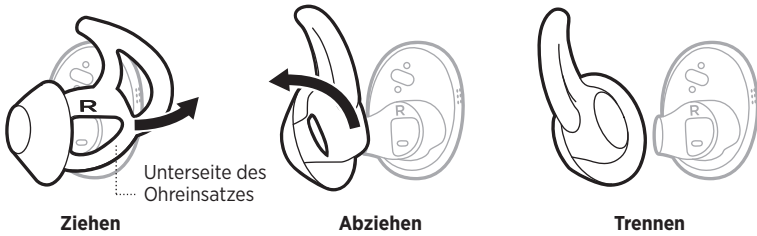

ACHTUNG: Um ein Zerreißen zu verhindern, ziehen Sie NICHT oben am Ohreinsatzflügel.

2. Wählen Sie eine neue Ohreinsatzgröße (siehe Seite 18).
3. Richten Sie das Ohrhörer-Anschlussstück mit dem Ohreinsatz aus und schieben Sie das Ohrhörer-Anschlussstück auf den Ohreinsatz.

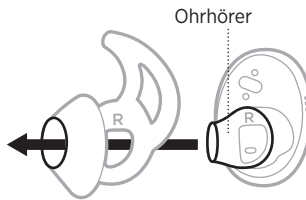

4. Ziehen Sie die Unterseite des Ohreinsatzes vorsichtig um das Anschlussstück und drücken Sie nach unten, bis der Ohreinsatz fest einrastet.

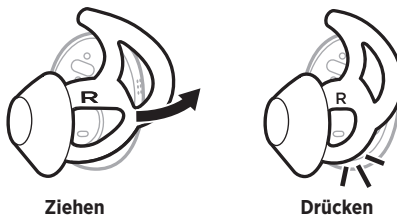

5. Setzen Sie die Ohrhörer ein (siehe Seite 16).
6. Prüfen Sie die Passform (siehe Seite 17).

EINSCHALTEN

Drücken Sie die Taste an der Vorderseite des Lade-Etuis.

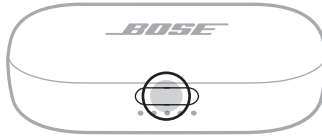

Wenn das Lade-Etui geöffnet wird, schalten sich die Ohrhörer ein. Die Ohrhörer-Statuslampchen (siehe Seite 29) und die Statuslampchen des Lade-Etuis (siehe Seite 30) leuchten.

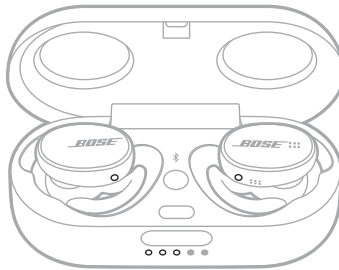

HINWEIS: Wenn Sie die Ohrhörer aus dem Lade-Etui nehmen, schließen Sie das Etui, um die Batterielevensdauer zu verlängern und das Etui frei von Schmutz zu halten.

AUSSCHALTEN

1. Legen Sie beide Ohrhörer in das Lade-Etui.

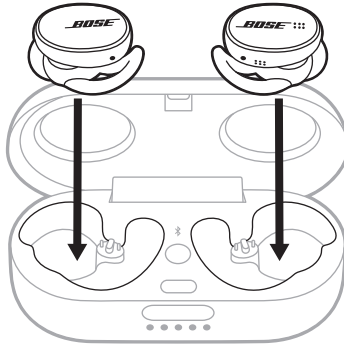

Die Ohrhörer-Statuslämpchen leuchten je nach Ladestatus (siehe Seite 29).

2. Schließen Sie das Etui.

Die Ohrhörer schalten sich aus.

STANDBY

Standby schont die Ohrhörer-Batterie, wenn sich die Ohrhörer nicht im Etui befinden und nicht verwendet werden. Die Ohrhörer schalten sich in den Standby, wenn Sie beide Ohrhörer 20 Minuten lang aus dem Ohr nehmen.

Um die Ohrhörer wieder zu aktivieren, setzen Sie den rechten Ohrhörer in Ihr Ohr ein.



Die Ohrhörer werden durch Tippen oder Wischen auf der Touch-Fläche bedient. Mit der Touch-Bedienung können Sie Ton wiedergeben/anhalten, die Lautstärke ändern (falls aktiviert), grundlegende Anruffunktionen durchführen, auf die Sprachsteuerung des Mobilgeräts zugreifen und ein Kürzel verwenden (siehe Seite 25).

TOUCH-FLÄCHE

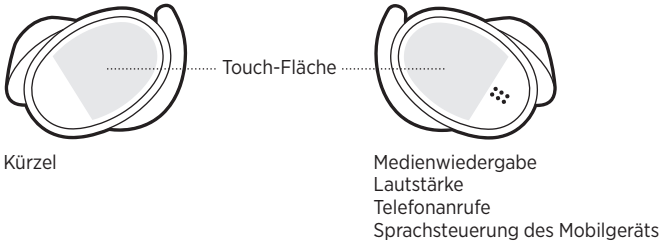
Die Touch-Fläche befindet sich an der Außenfläche jedes Ohrhörers. Der rechte Ohrhörer steuert die Medienwiedergabe, die Lautstärke, Telefonanrufe und die Sprachsteuerung des Mobilgeräts. Der linke Ohrhörer steuert Ihr Kürzel.





MEDIENWIEDERGABE UND LAUTSTÄRKE

STEUERUNG	VORGEHENSWEISE
Wiedergabe/Pause	Tippen Sie zwei Mal auf den rechten Ohrhörer. 
Lautstärke erhöhen*	Wischen Sie auf dem rechten Ohrhörer nach oben. 
Lautstärke verringern*	Wischen Sie auf dem rechten Ohrhörer nach unten. 

* Verwenden Sie die Bose Music App, um diese Funktion zu aktivieren. Auf diese Option können Sie vom Menü „Einstellungen“ aus zugreifen.

TELEFONANRUF

STEUERUNG	VORGEHENSWEISE	
Anruf annehmen/beenden	Tippen Sie zwei Mal auf den rechten Ohrhörer.	
Anruf ablehnen	Berühren und halten Sie den rechten Ohrhörer.	

HINWEIS: Das Mikrofon befindet sich am rechten Ohrhörer. Beim Sprechen am Telefon müssen Sie den rechten Ohrhörer tragen. Sie hören Ton aus beiden Ohrhörern.



Anrufbenachrichtigungen

Ein Sprachbefehl informiert über eingehende Anrufe und den Anrufstatus.

Um Anrufbenachrichtigungen zu stoppen, deaktivieren Sie Sprachbefehle mithilfe der Bose Music App. Auf diese Option können Sie vom Menü „Einstellungen“ aus zugreifen.

SPRACHSTEUERUNG DES MOBILGERÄTS

Mithilfe der Ohrhörer können Sie schnell auf die Sprachsteuerung Ihres Mobilgeräts zugreifen. Das Mikrofon am rechten Ohrhörer fungiert als Erweiterung des Mikrofons in Ihrem Mobilgerät.

STEUERUNG	VORGEHENSWEISE	
Zugriff auf die Sprachsteuerung des Mobilgeräts	Berühren und halten Sie den rechten Ohrhörer, bis Sie einen Ton hören. Lassen Sie los und sagen Sie dann Ihren Wunsch.	
Stoppen der Sprachsteuerung des Mobilgeräts	Tippen Sie zwei Mal auf den rechten Ohrhörer.	

Trageerkennung verwendet Sensoren, um zu erkennen, wann Sie den rechten Ohrhörer tragen. Sie können den Ton automatisch wiedergeben/anhalten und Telefonanrufe entgegennehmen (falls aktiviert), indem Sie den rechten Ohrhörer einsetzen oder herausnehmen.

HINWEIS: Verwenden Sie die Bose Music App, um die Trageerkennungsfunktionen zu deaktivieren. Auf diese Optionen können Sie vom Menü „Einstellungen“ aus zugreifen.

AUTOM. WIEDERGABE/PAUSE

Wenn Sie den rechten Ohrhörer herausnehmen, wird der Ton an beiden Ohrhörern angehalten.

Um die Tonwiedergabe wiederaufzunehmen, setzen Sie den rechten Ohrhörer wieder ein.

ANRUF AUTOM. ENTGEGENNEHMEN

Sie können Telefonanrufe entgegennehmen, indem Sie den rechten Ohrhörer einsetzen.

HINWEIS: Verwenden Sie die Bose Music App, um diese Funktion zu aktivieren. Auf diese Option können Sie vom Menü „Einstellungen“ aus zugreifen.

KÜRZEL

Ein Kürzel ermöglicht Ihnen das schnelle und einfache Zugreifen auf eine der folgenden Funktionen:

- Prüfen des Batteriestands der Ohrhörer.
- Überspringen eines Titels.

Einstellen eines Kürzels

Verwenden Sie die Bose Music App, um ein Kürzel einzustellen. Auf diese Option können Sie vom Menü „Einstellungen“ aus zugreifen.

Verwenden Ihres Kürzels

Um Ihr Kürzel zu verwenden, tippen Sie zweimal auf den linken Ohrhörer.



Entfernen oder Ändern Ihres Kürzels

Verwenden Sie die Bose Music App, um Ihr Kürzel zu entfernen oder zu ändern. Auf diese Option können Sie vom Menü „Einstellungen“ aus zugreifen.

AUFLADEN DER OHRHÖRER

1. Richten Sie die Ladestifte am linken Ohrhörer mit den Ladestiften auf der linken Seite des Lade-Etuis aus.

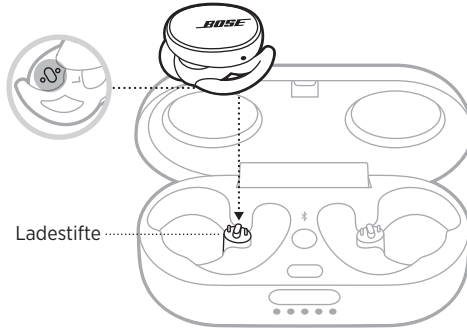

HINWEIS: Vergewissern Sie sich vor dem Aufladen, dass die Ohrhörer Raumtemperatur haben (zwischen 8° C und 39° C).

2. Legen Sie den Ohrhörer in das Lade-Etui, bis er magnetisch einrastet.
Das Ohrhörer-Statuslämpchen leuchtet je nach Ladestatus (siehe Seite 29).

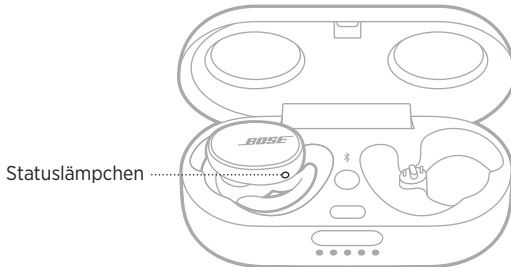

3. Wiederholen Sie die Schritte 1 bis 2, für den rechten Ohrhörer.
4. Schließen Sie das Lade-Etui.

HINWEIS: Wenn das Etui ebenfalls aufgeladen wird, kann es offen bleiben.

AUFLADEN DES LADE-ETUIS

ACHTUNG: Verwenden Sie dieses Produkt nur mit einem zugelassenen Netzteil, das die lokalen gesetzlichen Anforderungen erfüllt (z. B. UL, CSA, VDE, CCC).

1. Verbinden Sie bei geschlossenem Lade-Etui das kleine Ende des USB-Kabels mit dem USB-C-Anschluss.

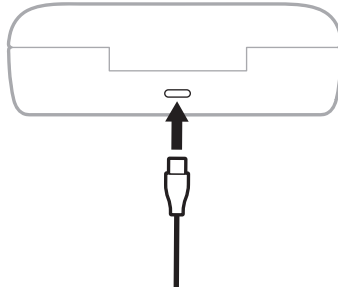

2. Verbinden Sie das andere Ende mit einem USB-A-Wandladegerät (nicht mitgeliefert).

Die Statuslampchen des Lade-Etuis leuchten (siehe Seite 30).

HINWEISE:

- Wenn sich die Ohrhörer im Etui befinden, kann das Etui offen bleiben.
- Vergewissern Sie sich vor dem Aufladen, dass das Lade-Etui Raumtemperatur hat (zwischen 8° C und 39° C).

PRÜFEN DES BATTERIESTANDS DER OHRHÖRER

Während der Verwendung der Ohrhörer

- Wenn Sie die Ohrhörer aus dem Lade-Etui nehmen und sie in Ihre Ohren einsetzen, gibt ein Sprachbefehl den Batteriestand der Ohrhörer an.
- Wenn Sie Ihr Kürzel zum Prüfen des Batteriestands einstellen, tippen Sie zweimal auf den linken Ohrhörer (siehe Seite 25). Ein Sprachbefehl informiert über den Batteriestand der Ohrhörer.
- Verwenden Sie die Bose Music App. Der Batteriestand der Ohrhörer wird auf dem Bildschirm „Mein Produkte“ und auf dem Startbildschirm angezeigt.

HINWEIS: Wenn ein Ohrhörer einen niedrigeren Batteriestand hat als der andere, gibt der Sprachbefehl den niedrigeren Batteriestand an. Wenn die Batterie schwach ist, hören Sie „Batterie schwach, bitte jetzt aufladen“.

Während des Aufladens der Ohrhörer

Wenn Sie die Ohrhörer in das Lade-Etui legen, leuchten die Ohrhörer-Statuslampchen je nach Ladestatus (siehe Seite 29).

PRÜFEN DES BATTERIESTANDS DES LADE-ETUIS

Drücken Sie die Taste an der Vorderseite des Lade-Etuis, um das Etui zu öffnen.

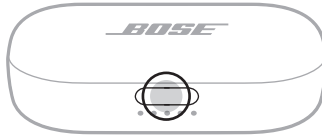

Die Statuslämpchen des Lade-Etuis leuchten je nach Batteriestand (siehe Seite 30).

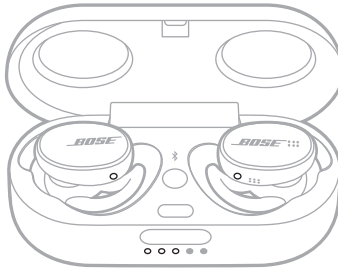

LADEDAUER

TEIL	LADEDAUER
Ohrhörer	2 Stunden
Lade-Etui	3 Stunden

HINWEISE:

- Wenn der Batteriestand der Ohrhörer schwach ist, werden die Ohrhörer durch 15-minütiges Laden für 2 Stunden Betrieb geladen.
- Einmal vollständig aufgeladen bieten die Ohrhörer bis zu 5 Stunden Betriebsdauer.
- Bei vollständig aufgeladenem Etui können Sie die Ohrhörer bis zu zwei Mal vollständig laden.
- Die Ladezeit der in das Etui gelegten Ohrhörer variiert.

OHRHÖRER-STATUSLÄMPCHEN

Die Ohrhörer-Statuslämpchen befinden sich an der Außenfläche jedes Ohrhörers.

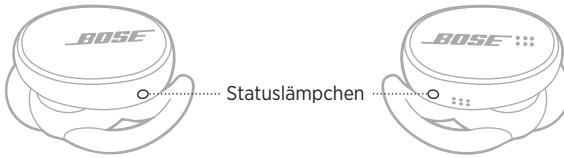

Bluetooth-Status

Zeigt den *Bluetooth* Verbindungsstatus der Mobilgeräte an.

AKTIVITÄT DER LÄMPCHEN	SYSTEMZUSTAND
Blinkt langsam blau	Bereit für die Verbindung
Blinkt blau	Verbinden
Leuchtet blau	Verbunden

Batteriestatus

Zeigt den Batteriestatus der Ohrhörer.

AKTIVITÄT DER LÄMPCHEN	SYSTEMZUSTAND
Blinkt langsam weiß	Aufladen
Leuchtet weiß	Vollständig geladen
Blinkt langsam rot	Aufladen erforderlich
Blinkt rot und weiß	Fehler - Wenden Sie sich an den Bose-Kundendienst

STATUSLÄMPCHEN DES LADE-ETUIS

Die Statuslampchen des Lade-Etuis befinden sich an der Vorderseite des Lade-Etuis. Sie zeigen den Ladestatus und den Batteriestand des Etuis und den Update-Status der Ohrhörer an.

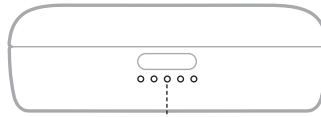

Statuslampchen

Batteriestatus



Zeigt den Batteriestand des Lade-Etuis.

AKTIVITÄT DER LÄMPCHEN	LADEPROZENTSATZ
○ ● ● ● ●	0 % - 20 %
○ ○ ● ● ●	21 % - 40 %
○ ○ ○ ● ●	41 % - 60 %
○ ○ ○ ○ ●	61 % - 80 %
○ ○ ○ ○ ○	81 % - 100 %

HINWEIS: Wenn das Etui aufgeladen wird, blinkt das letzte Lämpchen je nach aktuellem Batteriestand. Sobald das Etui vollständig aufgeladen ist, leuchten alle fünf Statuslampchen durchgehend weiß.

Update- und Fehlerstatus

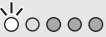
Zeigt den Update- und Fehlerstatus.

AKTIVITÄT DER LÄMPCHEN	SYSTEMZUSTAND
	Aktualisieren der Ohrhörer (siehe Seite 35) HINWEIS: Die Statuslampchen des Lade-Etuis blinken nacheinander, beginnend mit dem ersten Lämpchen.
	Ladefehler – Wenden Sie sich an den Bose Kundendienst

VERBINDEN MITHILFE DES *BLUETOOTH*-MENÜS AUF DEM MOBILGERÄT

Sie können bis zu sieben Geräte in der Geräteliste des Ohrhörers speichern. Sie können immer nur ein Gerät gleichzeitig verbinden und Ton von ihm wiedergeben.

HINWEIS: Verwenden Sie für ein optimales Erlebnis die Bose Music App, um Ihr Mobilgerät einzurichten und zu verbinden (siehe Seite 14).

1. Halten Sie die *Bluetooth*-Taste  im Lade-Etui gedrückt, bis Sie „Bereit zum Verbinden“ hören.

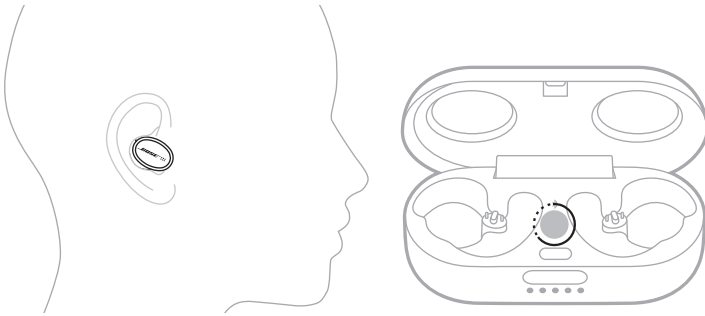

HINWEIS: Wenn Sie die Ohrhörer nicht tragen, halten Sie die *Bluetooth*-Taste  im Lade-Etui gedrückt, bis die Ohrhörer-Statuslämpchen langsam blau blinken.

2. Aktivieren Sie die *Bluetooth*-Funktion auf Ihrem Gerät.

HINWEIS: Die *Bluetooth*-Funktion finden Sie normalerweise im Einstellungen-Menü.

3. Wählen Sie die Ohrhörer aus der Geräteliste aus.

HINWEIS: Suchen Sie nach dem Namen, den Sie in der Bose Music App für die Ohrhörer eingegeben haben. Wenn Sie Ihren Ohrhörern keinen Namen gegeben haben, wird der voreingestellte Name angezeigt.



Nach dem Verbinden hören Sie „Verbunden mit <Name des Mobilgeräts>“. Der Name der Ohrhörer wird in der Mobilgeräteliste angezeigt.

HINWEIS: Wenn Sie die Ohrhörer nicht tragen, leuchten die Statuslämpchen blau.

TRENNEN EINES MOBILGERÄTS

Verwenden Sie die Bose Music App, um Ihr Mobilgerät zu trennen.

TIPP: Sie können auch die *Bluetooth*-Einstellungen verwenden, um Ihr Gerät zu trennen. Durch Deaktivieren der *Bluetooth*-Funktion werden alle anderen Geräte getrennt.

ERNEUTES VERBINDEN EINES MOBILGERÄTS

Wenn die Ohrhörer eingeschaltet sind, versuchen Sie, sich mit dem zuletzt verbundenen Gerät erneut zu verbinden.

HINWEISE:

- Das Gerät muss sich innerhalb der Reichweite (9 m) befinden und eingeschaltet sein.
- Stellen Sie sicher, dass die *Bluetooth*-Funktion an Ihrem Mobilgerät aktiviert ist.

LÖSCHEN DER GERÄTELISTE DER OHRHÖRER

1. Halten Sie die *Bluetooth*-Taste  im Lade-Etui gedrückt, bis Sie „*Bluetooth*-Geräteliste gelöscht“ hören.

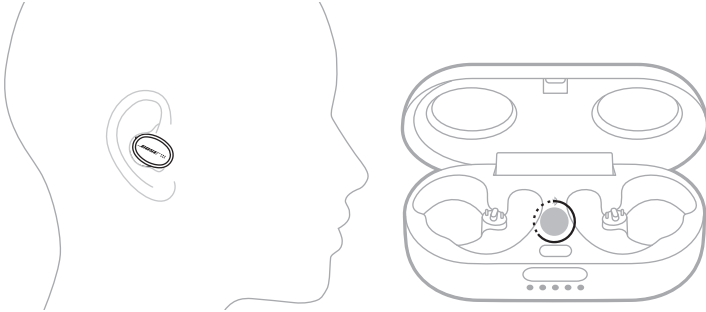

HINWEIS: Wenn Sie die Ohrhörer nicht tragen, halten Sie die *Bluetooth*-Taste  im Lade-Etui 10 Sekunden gedrückt. Die Ohrhörer-Statuslampchen blinken langsam blau.

2. Löschen Sie die Ohrhörer aus der *Bluetooth*-Liste auf Ihrem Mobilgerät.

Alle Geräte werden gelöscht und die Ohrhörer sind für das Verbinden bereit (siehe Seite 14).

AUFBEWAHREN DER OHRHÖRER

Bewahren Sie die Ohrhörer bei Nichtgebrauch im Lade-Etui auf. Schließen Sie das Lade-Etui, um die Batterielebensdauer zu verlängern und das Etui frei von Schmutz zu halten.

Wenn Sie die Ohrhörer längere Zeit (mehr als 4 Wochen) nicht verwenden, stellen Sie sicher, dass Sie sie bei Raumtemperatur aufbewahren und dass der Batteriestand des Lade-Etuis mindestens 40 % beträgt (siehe Seite 30).

REINIGEN DER OHRHÖRER UND DES LADE-ETUIS

TEIL	VORGEHENSWEISE
Ohreinsätze	Nehmen Sie die Ohreinsätze von den Ohrhörern ab und waschen Sie sie mit einem milden Reinigungsmittel und Wasser. HINWEIS: Spülen Sie die Ohreinsätze gründlich aus und lassen Sie sie vollständig trocknen, bevor Sie sie wieder auf die Ohrhörer setzen.
Ohrhörer	Wischen Sie sie nur mit einem trockenen, weichen Wattestäbchen oder etwas Ähnlichem ab. ACHTUNG: Führen Sie kein Reinigungswerkzeug in das Anschlussstück ein.
Reinigen der Kontakte (an den Ohrhörern) und Ladestifte (im Lade-Etui)	Um ein Rosten zu verhindern, wischen Sie sie mit einem trockenen, weichen Wattestäbchen oder etwas Ähnlichem ab.
Lade-Etui	Wischen Sie sie nur mit einem trockenen, weichen Wattestäbchen oder etwas Ähnlichem ab.

ERSATZTEILE UND ZUBEHÖR

Ersatzteile und Zubehör können über den Bose-Kundendienst bestellt werden.

Besuchen Sie: worldwide.Bose.com/Support/SportEarbuds

EINGESCHRÄNKTE GARANTIE

Für die Ohrhörer gilt eine eingeschränkte Garantie. Nähere Informationen zur eingeschränkten Garantie finden Sie auf unserer Website unter global.Bose.com/warranty.

Eine Anleitung zum Registrieren Ihres Produkts finden Sie unter global.Bose.com/register. Ihre eingeschränkte Garantie ist jedoch unabhängig von der Registrierung gültig.

AKTUALISIEREN DER OHRHÖRER

Die Ohrhörer und das Lade-Etui werden, wenn ein Update verfügbar ist, beim Verbinden mit der Bose Music App automatisch aktualisiert. Befolgen Sie die Anweisungen in der App.

TIPP: Sie können die Ohrhörer und das Lade-Etui außerdem mithilfe der Bose Updater Website aktualisieren. Besuchen Sie auf Ihrem Computer: btu.bose.com und folgen Sie den Anweisungen auf dem Bildschirm.

ANZEIGEN DES DATUMSCODES DER OHRHÖRER

Entfernen Sie den Ohreinsatz vom Ohrhörer (siehe Seite 19).

Der Datumscodes befindet sich am Ohrhörer-Anschlussstück.

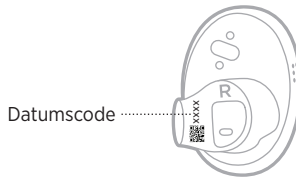

ANZEIGEN DER SERIENNUMMER DES LADE-ETUIS

Nehmen Sie den rechten Ohrhörer aus dem Lade-Etui.

Die Seriennummer des Lade-Etuis befindet an der linken Seite der rechten Ohrhörervertiefung.

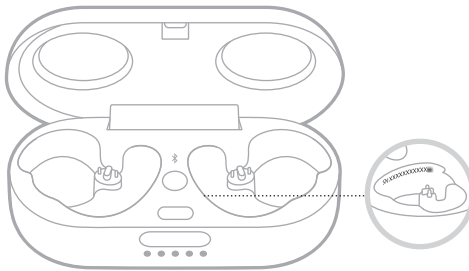

TIPP: Die Seriennummer des Lade-Etuis befindet sich ebenfalls auf dem Etikett außen am Karton.

VERSUCHEN SIE ZUERST DIESE LÖSUNGEN

Falls Sie mit Ihren Ohrhörern Probleme haben, versuchen Sie zuerst die folgenden Lösungen:

- Laden Sie die Batterie auf (siehe Seite 26).
- Schalten Sie die Ohrhörer ein (siehe Seite 20).
- Prüfen Sie die Ohrhörer-Statuslämpchen und die Statuslämpchen des Lade-Etuis (siehe Seite 29).
- Stellen Sie sicher, dass Ihr Mobilgerät *Bluetooth*-Verbindungen unterstützt (siehe Seite 31).
- Laden Sie die Bose Music App herunter und führen Sie die verfügbaren Software-Updates aus (siehe Seite 14).
- Stellen Sie das Mobilgerät näher zu den Ohrhörern (9 m) und von Störquellen oder Hindernissen weg.
- Stellen Sie die Lautstärke an den Ohrhörern, an Ihrem Mobilgerät und in der Music App höher.
- Verbinden Sie ein anderes Mobilgerät (siehe Seite 14).

ANDERE LÖSUNGEN

Wenn Sie das Problem nicht beheben konnten, sehen Sie in der folgenden Tabelle nach, in der Sie Symptome und Lösungen für gängige Probleme finden. Wenn Sie Ihr Problem nicht beheben können, wenden Sie sich an den Bose-Kundendienst.

Besuchen Sie: worldwide.Bose.com/contact

SYMPTOM	LÖSUNG
Die Ohrhörer schalten sich nicht ein	<p>Stellen Sie sicher, dass die Ohrhörer nicht im Standby-Betrieb sind. Um die Ohrhörer wieder zu aktivieren, setzen Sie den rechten Ohrhörer in Ihr Ohr ein.</p> <p>Legen Sie beide Ohrhörer in das Lade-Etui, bis sie magnetisch einrasten. Schließen Sie das Etui und öffnen Sie es wieder. Die Ohrhörer-Statuslämpchen zeigen den Ladestatus (siehe Seite 29).</p> <p>Wenn die Ohrhörer hohen oder niedrigen Temperaturen ausgesetzt waren, lassen Sie die Ohrhörer Raumtemperatur annehmen.</p>

SYMPTOM	LÖSUNG
Ohrhörer verbinden sich nicht mit dem Mobilgerät	<p>An Ihrem Gerät:</p> <ul style="list-style-type: none"> • Schalten Sie die <i>Bluetooth</i>-Funktion aus und wieder ein. • Löschen Sie die Ohrhörer aus der <i>Bluetooth</i>-Liste auf Ihrem Gerät. Verbinden Sie sie erneut (siehe Seite 14). <p>Legen Sie beide Ohrhörer in das Lade-Etui, bis sie magnetisch einrasten und die Statuslämpchen den Ladestatus anzeigen (siehe Seite 29). Schließen Sie das Etui und öffnen Sie es wieder. Verbinden Sie sie erneut (siehe Seite 14).</p> <p>Vergewissern Sie sich, dass Sie den rechten Ohrhörer tragen.</p> <p>Der rechte Ohrhörer muss sich innerhalb der Reichweite (9 m) des Lade-Etuis befinden und das Lade-Etui muss offen sein.</p> <p>Löschen Sie die Geräteliste der Ohrhörer (siehe Seite 33). Verbinden Sie sie erneut (siehe Seite 14).</p> <p>Besuchen Sie: worldwide.Bose.com/Support/SportEarbuds, um Anleitungsvideos anzusehen.</p> <p>Starten Sie die Ohrhörer und das Lade-Etui neu (siehe Seite 41).</p>
Ohrhörer reagieren während der App-Einrichtung nicht	<p>Stellen Sie sicher, dass Sie die Bose Music App für das Einrichten verwenden (siehe Seite 14).</p> <p>Stellen Sie sicher, dass die <i>Bluetooth</i>-Funktion im Menü „Einstellungen“ Ihres Mobilgeräts aktiviert ist.</p>
Bose Music App kann die Ohrhörer nicht finden	<p>Halten Sie, während Sie die Ohrhörer tragen, die <i>Bluetooth</i>-Taste \otimes im Lade-Etui gedrückt, bis Sie „Bereit zum Verbinden“ hören.</p> <p>Legen Sie beide Ohrhörer in das Lade-Etui, bis sie magnetisch einrasten. Schließen Sie das Etui und öffnen Sie es wieder. Nehmen Sie die Ohrhörer heraus.</p>
Bose Music App funktioniert auf dem Mobilgerät nicht	<p>Stellen Sie sicher, dass Ihr Mobilgerät kompatibel zur Bose Music App ist und die Mindestsystemanforderungen erfüllt. Sehen Sie für weitere Informationen im App-Store auf Ihrem Mobilgerät nach.</p> <p>Starten Sie die Bose Music App auf Ihrem Mobilgerät. Installieren Sie die App neu (siehe Seite 14).</p>
Unterbrochene Bluetooth-Verbindung	<p>Löschen Sie die Geräteliste der Ohrhörer (siehe Seite 33). Verbinden Sie sie erneut (siehe Seite 14).</p> <p>Verringern Sie den Abstand des Mobilgeräts zum rechten Ohrhörer.</p> <p>Starten Sie die Ohrhörer und das Lade-Etui neu (siehe Seite 41).</p>

SYMPTOM	LÖSUNG
Kein Ton	<p>Stellen Sie sicher dass beide Ohreinsätze fest in Ihr Ohr passen und nicht zu stark nach hinten gedreht sind (siehe Seite 16).</p> <p>Stellen Sie sicher, dass Sie den Kopf beim Einsetzen der Ohrhörer gerade halten.</p> <p>Drücken Sie „Wiedergabe“ am Mobilgerät, um sicherzustellen, dass Ton ausgegeben wird.</p> <p>Geben Sie Ton von einer anderen Anwendung oder einem anderen Musikdienst wieder.</p> <p>Geben Sie Ton von Inhalten wieder, die direkt auf Ihrem Gerät gespeichert sind.</p> <p>Starten Sie Ihr Mobilgerät neu.</p> <p>Vergewissern Sie sich, dass die Ohrhörer sich innerhalb der Reichweite zueinander befinden.</p> <p>Deaktivieren Sie die Trageerkennungsfunktion mithilfe der Bose Music App.</p>
Kein Ton aus einem Ohrhörer	<p>Stellen Sie sicher dass beide Ohreinsätze fest in Ihr Ohr passen und nicht zu stark nach hinten gedreht sind (siehe Seite 16).</p> <p>Stellen Sie sicher, dass Sie den Kopf beim Einsetzen der Ohrhörer gerade halten.</p> <p>Vergewissern Sie sich, dass die Ohrhörer sich innerhalb der Reichweite zueinander befinden.</p> <p>Legen Sie beide Ohrhörer in das Lade-Etui, bis sie magnetisch einrasten und die Statuslämpchen den Ladestatus anzeigen (siehe Seite 29).</p> <p>Nehmen Sie die Ohrhörer heraus.</p>
Audio und Video sind nicht synchron	<p>Schließen Sie die Anwendung oder den Musikdienst und öffnen Sie sie/ ihn wieder.</p> <p>Geben Sie Ton von einer anderen Anwendung oder einem anderen Musikdienst wieder.</p> <p>Legen Sie beide Ohrhörer in das Lade-Etui, bis sie magnetisch einrasten. Schließen Sie das Etui 10 Sekunden lang. Öffnen Sie das Etui. Nehmen Sie die Ohrhörer heraus.</p>
Schlechte Tonqualität	<p>Stellen Sie sicher dass beide Ohreinsätze fest in Ihr Ohr passen und nicht zu stark nach hinten gedreht sind (siehe Seite 16).</p> <p>Versuchen Sie einen anderen Audiotitel.</p> <p>Geben Sie Ton von einer anderen Anwendung oder einem anderen Musikdienst wieder.</p> <p>Entfernen Sie eventuelle Fremdkörper oder Ohrschmalz von den Ohreinsätzen und Ohrhörer-Anschlussstücken.</p> <p>Schalten Sie alle Klangverbesserungsfunktionen am Gerät oder in der Music App ab.</p> <p>Stellen Sie sicher, dass Ihre Ohrhörer über das richtige <i>Bluetooth</i>-Profil verbunden sind: Stereo A2DP. Prüfen Sie das <i>Bluetooth</i>-/Audioeinstellungsmenü des Geräts, um sicherzustellen, dass das richtige Profil ausgewählt ist.</p> <p>An Ihrem Gerät:</p> <ul style="list-style-type: none"> • Schalten Sie die <i>Bluetooth</i>-Funktion aus und wieder ein. • Löschen Sie die Ohrhörer aus der <i>Bluetooth</i>-Liste auf Ihrem Gerät. Verbinden Sie sie erneut (siehe Seite 14).

SYMPTOM	LÖSUNG
Das Mikrofon nimmt keinen Ton an	<p>Stellen Sie sicher dass beide Ohreinsätze fest in Ihr Ohr passen und nicht zu stark nach hinten gedreht sind (siehe Seite 16).</p> <p>Vergewissern Sie sich, dass die Mikrofonöffnungen am rechten Ohrhörer nicht blockiert sind.</p> <p>Vergewissern Sie sich, dass das Mikrofon an Ihrem Telefon nicht stummgeschaltet ist.</p> <p>Überprüfen Sie während eines Telefonanrufs, ob Sie den rechten Ohrhörer verwenden.</p> <p>Versuchen Sie einen anderen Telefonanruf.</p> <p>Versuchen Sie ein anderes kompatibles Gerät.</p> <p>An Ihrem Gerät:</p> <ul style="list-style-type: none"> • Schalten Sie die <i>Bluetooth</i>-Funktion aus und wieder ein. • Löschen Sie die Ohrhörer aus der <i>Bluetooth</i>-Liste auf Ihrem Gerät. Verbinden Sie sie erneut (siehe Seite 14).
Ohrhörer werden nicht aufgeladen	<p>Stellen Sie sicher, dass die Ohrhörer richtig im Lade-Etui liegen. Um Batterie zu sparen, sollte das Etui geschlossen sein, während die Ohrhörer aufgeladen werden (siehe Seite 26).</p> <p>Stellen Sie sicher, dass sich kein Schmutz und keine Fremdkörper oder Ohrschmalz an den Ladekontakten der Ohrhörer oder den Ladestiften des Etuis ansammeln.</p> <p>Achten Sie darauf, dass das USB-Kabel richtig mit dem Anschluss am Lade-Etui ausgerichtet ist.</p> <p>Schließen Sie beide Stecker des USB-Kabels an.</p> <p>Versuchen Sie ein anderes USB-Kabel.</p> <p>Versuchen Sie ein anderes Wandladegerät.</p> <p>Wenn die Ohrhörer oder das Lade-Etui hohen oder niedrigen Temperaturen ausgesetzt waren, lassen Sie die Ohrhörer oder das Etui Raumtemperatur annehmen. Laden Sie sie erneut auf (siehe Seite 26).</p>
Lade-Etui wird nicht geladen	<p>Achten Sie darauf, dass das USB-Kabel richtig mit dem Anschluss am Lade-Etui ausgerichtet ist.</p> <p>Schließen Sie beide Stecker des USB-Kabels an.</p> <p>Versuchen Sie ein anderes USB-Kabel.</p> <p>Stellen Sie sicher, dass das Lade-Etui geschlossen ist. Um Batterie zu sparen, sollte das Etui geschlossen sein, während es aufgeladen wird (siehe Seite 27).</p> <p>Versuchen Sie ein anderes Wandladegerät.</p> <p>Wenn das Lade-Etui hohen oder niedrigen Temperaturen ausgesetzt war, lassen Sie das Etui Raumtemperatur annehmen. Laden Sie sie erneut auf (siehe Seite 27).</p>

SYMPTOM	LÖSUNG
Ohreinsätze fallen ab	Bringen Sie die Ohreinsätze fest an den Ohrhörern an (siehe Seite 19).
Ohrhörer reagieren nicht	<p>Legen Sie beide Ohrhörer in das Lade-Etui, bis sie magnetisch einrasten und die Statuslämpchen den Ladestatus anzeigen. Schließen Sie das Etui und öffnen Sie es wieder. Die Ohrhörer-Statuslämpchen zeigen den Ladestatus (siehe Seite 29).</p> <p>Starten Sie die Ohrhörer und das Lade-Etui neu (siehe Seite 41).</p>
Ohrhörer reagieren nicht auf die Touch-Bedienung	<p>Stellen Sie sicher, dass Sie auf die korrekte Touch-Bedienungsfläche tippen (siehe Seite 22).</p> <p>Stellen Sie sicher, dass Ihr Finger die Touch-Bedienungsfläche richtig berührt (siehe Seite 22).</p> <p>Versuchen Sie bei Befehlen, die mehrfaches Antippen erfordern, den Druck zu variieren.</p> <p>Stellen Sie sicher, dass Ihre Hände trocken sind.</p> <p>Wenn Ihr Haar nass ist, achten Sie darauf, dass es die Touch-Bedienungsfläche nicht stört.</p> <p>Wenn Sie Handschuhe tragen, ziehen Sie sie aus, bevor Sie die Touch-Bedienungsfläche berühren.</p> <p>Deaktivieren Sie die Trageerkennungsfunktion mithilfe der Bose Music App (siehe Seite 24).</p> <p>Wenn die Ohrhörer hohen oder niedrigen Temperaturen ausgesetzt waren, lassen Sie die Ohrhörer Raumtemperatur annehmen.</p> <p>Starten Sie die Ohrhörer und das Lade-Etui neu (siehe Seite 41).</p>
Lautstärke kann nicht angepasst werden	<p>Stellen Sie sicher, dass Lautstärkeregelung mithilfe der Bose Music App aktiviert ist (siehe Seite 22).</p> <p>Achten Sie darauf, auf die Fläche zur Touch-Bedienung nach rechts zu wischen (siehe Seite 22).</p> <p>Siehe „Ohrhörer reagieren nicht auf die Touch-Bedienung“ oben.</p>
Zugriff auf das Kürzel nicht möglich	Vergewissern Sie sich, dass Sie ein Kürzel mithilfe der Bose Music App eingerichtet haben (siehe Seite 25).
Sprache für Sprachbefehle ist nicht korrekt	Ändern Sie die Sprache für Sprachbefehle mithilfe der Bose Music App (siehe Seite 14). Auf diese Option können Sie vom Menü „Einstellungen“ aus zugreifen.
Kein Empfang von Anrufbenachrichtigungen	Stellen Sie sicher, dass Sprachbefehle mithilfe der Bose Music App aktiviert sind (siehe Seite 14). Auf diese Option können Sie vom Menü „Einstellungen“ aus zugreifen.

NEU STARTEN DER OHRHÖRER UND DES LADE-ETUIS

Wenn die Ohrhörer nicht reagieren, können Sie sie neu starten.

HINWEIS: Der Neustart der Ohrhörer löscht die Ohrhörer-Geräteliste. Andere Einstellungen werden nicht gelöscht.

1. Legen Sie die Ohrhörer in das Lade-Etui.
2. Halten Sie die *Bluetooth*-Taste  im Lade-Etui 30 Sekunden lang gedrückt, bis die Ohrhörer-Statuslämpchen blinken.

Wenn der Neustart abgeschlossen ist, leuchten die Ohrhörer-Statuslämpchen (siehe Seite 29) und die Statuslämpchen des Lade-Etuis (siehe Seite 30).



836279-0010