

**Cue the
music.**

BOSE

QUIETCOMFORT HEADPHONES

Please read and keep all safety and use instructions.



Bose Corporation hereby declares that this product is in compliance with the essential requirements and other relevant provisions of Directive 2014/53/EU and all other applicable EU directive requirements. The complete declaration of conformity can be found at: www.Bose.com/compliance



This product conforms to all applicable Electromagnetic Compatibility Regulations 2016 and all other applicable UK regulations. The complete declaration of conformity can be found at: www.Bose.com/compliance

Bose Corporation hereby declares that this product is in compliance with the essential requirements per Radio Equipment Regulations 2017 and all other applicable UK regulations. The complete declaration of conformity can be found at: www.Bose.com/compliance

Important Safety Instructions

Do not use this apparatus near water.

Clean only with a dry cloth.

Refer all servicing to qualified personnel. Servicing is required when the apparatus has been damaged in any way, such as power-supply cord or plug is damaged, liquid has been spilled or objects have fallen into the apparatus, the apparatus has been exposed to rain or moisture, does not operate normally, or has been dropped.

WARNINGS/CAUTIONS

- To avoid hearing damage, do not use your headphones at a high volume. Turn the volume down on your product before placing the headphones in/on your ears, then turn the volume up gradually until you reach a comfortable, moderate listening level.
- Use of these headphones while operating a vehicle is not recommended and may be prohibited by law in some locations. Use caution and follow applicable laws regarding headphone use while operating a vehicle. Stop using your headphones immediately if they interfere with your ability to remain attentive or if they interfere with your ability to hear surrounding sounds, including alarms and warning signals, while operating a vehicle.
- Use caution if using these headphones while performing any activity that requires your attention. Do not use the headphones when the inability to clearly hear surrounding sounds may present a danger to yourself or others, for example while riding a bicycle or walking in or near traffic, a construction site, railroad, etc.
- Do NOT use the headphones if they emit any loud unusual noise. If this happens, turn the headphones off and contact Bose customer service.
- Remove product immediately if you notice heat coming from the product.



Contains small parts which may be a choking hazard. Not suitable for children under age 3.



This product contains magnetic material. Consult your physician on whether this might affect your implantable medical device.

IMPORTANT SAFETY INSTRUCTIONS

- To reduce the risk of fire or electrical shock, do NOT expose this product to rain, dripping, splashing, or moisture and do not place liquid filled objects such as vases, on or near the product.
- Keep the product away from fire and heat sources. Do NOT place naked flame sources, such as lighted candles, on or near the product.
- Use this product only with an agency approved LPS power supply which meets local regulatory requirements (e.g., UL, CSA, VDE, CCC).
- Do NOT make unauthorized alterations to this product.
- If the battery leaks, do not allow the liquid to come in contact with the skin or eyes. If contact is made, seek medical advice.
- Do not expose products containing batteries to excessive heat (e.g. from storage in direct sunlight, fire or the like).
- Do NOT wear while charging.

NOTE: This equipment has been tested and found to comply with the limits for a Class B digital device, pursuant to Part 15 of the FCC Rules. These limits are designed to provide reasonable protection against harmful interference in a residential installation. This equipment generates, uses, and can radiate radio frequency energy and, if not installed and used in accordance with the instructions, may cause harmful interference to radio communications. However, there is no guarantee that interference will not occur in a particular installation. If this equipment does cause harmful interference to radio or television reception, which can be determined by turning the equipment off and on, the user is encouraged to try to correct the interference by one or more of the following measures:

- Reorient or relocate the receiving product or antenna.
- Increase the separation between the equipment and receiver.
- Connect the equipment into an outlet on a circuit different from that to which the receiver is connected.
- Consult the dealer or an experienced radio/TV technician for help.

Changes or modifications not expressly approved by Bose Corporation could void the user's authority to operate this equipment.

This device complies with part 15 of the FCC Rules and with ISED Canada license-exempt RSS standard(s). Operation is subject to the following two conditions: (1) This device may not cause harmful interference, and (2) this device must accept any interference received, including interference that may cause undesired operation.

This device complies with FCC and ISED Canada radiation exposure limits set forth for general population. This transmitter must not be co-located or operating in conjunction with any other antenna or transmitter.

Meets IMDA Requirements.

FCC ID: A94437310 | **IC:** 3232A-437310

CAN ICES-3(B)/NMB-3(B)

For Europe: Frequency band of operation 2400 to 2483.5 MHz. | Maximum transmit power less than 20 dBm EIRP.



This symbol means the product must not be discarded as household waste, and should be delivered to an appropriate collection facility for recycling. Proper disposal and recycling helps protect natural resources, human health and the environment. For more information on disposal and recycling of this product, contact your local municipality, disposal service, or the shop where you bought this product.

Low-power Radio-frequency Devices Technical Regulations

Without permission granted by the NCC, any company, enterprise, or user is not allowed to change frequency, enhance transmitting power or alter original characteristic as well as performance to a approved low power radio-frequency devices. The low power radio-frequency devices shall not influence aircraft security and interfere legal communications; If found, the user shall cease operating immediately until no interference is achieved. The said legal communications means radio communications is operated in compliance with the Telecommunications Management Act. The low power radio-frequency devices must be susceptible with the interference from legal communications or ISM radio wave radiated devices.

DON'T attempt to remove the rechargeable lithium-ion battery from this product. Contact your local Bose retailer or other qualified professional for removal.

Removal of the rechargeable lithium-ion battery in this product should be conducted only by a qualified professional. Please contact your local Bose retailer or see products.bose.com/static/compliance/index.html for further information.



Please dispose of used batteries properly, following local regulations. Do not incinerate.



Names and Contents of Toxic or Hazardous Substances or Elements						
Part Name	Toxic or Hazardous Substances and Elements					
	Lead (Pb)	Mercury (Hg)	Cadmium (Cd)	Hexavalent (Cr(VI))	Polybrominated Biphenyl (PBB)	Polybrominated diphenylether (PBDE)
PCBs	X	○	○	○	○	○
Metal Parts	X	○	○	○	○	○
Plastic Parts	○	○	○	○	○	○
Speakers	X	○	○	○	○	○
Cables	X	○	○	○	○	○
This table is prepared in accordance with the provisions of SJ/T 11364. ○: Indicates that this toxic or hazardous substance contained in all of the homogeneous materials for this part is below the limit requirement of GB/T 26572. X: Indicates that this toxic or hazardous substance contained in at least one of the homogeneous materials used for this part is above the limit requirement of GB/T 26572.						

Equipment name: Bose QuietComfort Headphones Type designation: 442395						
Unit	Restricted substances and its chemical symbols					
	Lead (Pb)	Mercury (Hg)	Cadmium (Cd)	Hexavalent chromium (Cr+6)	Polybrominated biphenyls (PBB)	Polybrominated diphenyl ethers (PBDE)
PCBs	-	○	○	○	○	○
Metal Parts	-	○	○	○	○	○
Plastic Parts	○	○	○	○	○	○
Speakers	-	○	○	○	○	○
Cables	-	○	○	○	○	○
Note 1: "○" indicates that the percentage content of the restricted substance does not exceed the percentage of reference value of presence. Note 2: The "-" indicates that the restricted substance corresponds to the exemption.						

Date of Manufacture: The eighth digit in the serial number indicates the year of manufacture; "3" is 2013 or 2023.

Importers: Bose Electronics (Shanghai) Company Limited, Level 6, Tower D, No. 2337 Gudai Rd. Minhang District, Shanghai 201100 | Bose Products B.V., Gorslaan 60, 1441 RG Purmerend, The Netherlands | Bose de México S. de R.L. de C.V., Avenida Prado Sur #150, Piso 2, Interior 222 y 223, Colonia Lomas de Chapultepec V Sección, Miguel Hidalgo, Ciudad de México, C.P. 11000 Phone Number: +5255 (5202) 3545 | Bose Limited (H.K.), 9F., No.10, Sec. 3, Minsheng E. Road, Zhongshan Dist. Taipei City 10480, Phone Number: +886-2-2514 7676 | Bose Limited, Bose House, Quayside Chatham Maritime, Chatham, Kent, ME4 4QZ, United Kingdom

Input Rating: 5V \equiv 0.5A | **Charging Temperature Range:** 32° F to 113° F (0° C to 45° C) |

Discharging Temperature Range: -4° F to 140° F (-20° C to 60° C)

The CMIIT ID is located inside the earcup under the scrim.

License Disclosures: To view the license disclosures that apply to the third-party software packages included as components of the Bose QuietComfort Headphones, use the Bose app. You can access this information from the Settings menu.

Apple, the Apple logo, iPad, and iPhone are trademarks of Apple Inc., registered in the U.S. and other countries. App Store is a service mark of Apple Inc. The trademark "iPhone" is used in Japan with a license from Aiphone K.K.

Use of the Made for Apple badge means that an accessory has been designed to connect specifically to the Apple product(s) identified in the badge, and has been certified by the developer to meet Apple performance standards. Apple is not responsible for the operation of this device or its compliance with safety and regulatory standards.

The *Bluetooth*® word mark and logos are registered trademarks owned by Bluetooth SIG, Inc. and any use of such marks by Bose Corporation is under license.

Google Play is a trademark of Google LLC.

This product incorporates Spotify software which is subject to third-party licenses found here: www.spotify.com/connect/third-party-licenses

Spotify is a registered trademark of Spotify AB.

USB Type-C® and USB-C® are registered trademarks of USB Implementers Forum.

Bose, the B logo, and QuietComfort are trademarks of Bose Corporation. | Bose Corporation Headquarters: 1-877-230-5639 | ©2024 Bose Corporation. No part of this work may be reproduced, modified, distributed, or otherwise used without prior written permission.

Please complete and retain for your records

The serial and model numbers are located inside the earcup under the scrim.

Serial number: _____

Model number: 437310

Please keep your receipt. Now is a good time to register your Bose product. You can easily do this by going to worldwide.Bose.com/ProductRegistration

WHAT'S IN THE BOX

Contents 10

BOSE APP

Download the Bose app 11

HEADPHONE CONTROLS

Power on 13

Power off 14

 Auto-off 14

Media playback and volume 15

Phone calls 16

Noise cancellation 17

Mobile device voice control 18

SHORTCUTS

Use your shortcut 19

Change or disable your shortcut 19

NOISE CANCELLATION

Noise cancelling modes 20

Change the noise cancelling mode 21

Noise cancellation while on a call 21

Use noise cancellation only 22

BLUETOOTH® CONNECTIONS

Connect using the Bose app..... 23

Connect using the *Bluetooth* menu on your mobile device 23

Disconnect a mobile device 25

Reconnect a mobile device 25

Connect another mobile device 25

Identify connected mobile devices 25

Switch between two connected mobile devices 26

Reconnect a previously connected device 26

Clear the headphone device list..... 26

BATTERY

Charge the headphones..... 27

 Charging time 27

 Hear the battery level..... 27

HEADPHONE STATUS

Bluetooth status 28

Battery status 28

Charging status 29

Update and error status 29

WIRED CONNECTION

Connect the audio cable and microphone 30

CONNECT BOSE PRODUCTS

Connect a Bose Smart Speaker or Soundbar	31
Benefits	31
Compatible products.....	31
Connect using the Bose app.....	32
Connect using the product controls.....	33
Reconnect to a Bose Smart Speaker or Soundbar	34

CARE AND MAINTENANCE

Store the headphones	35
Clean the headphones.....	37
Replacement parts and accessories	37
Limited warranty.....	37
Serial number location	37

TROUBLESHOOTING

Try these solutions first.....	38
Other solutions.....	38
Reset the headphones.....	43
Restore the headphones to factory settings.....	44

CONTENTS

Confirm that the following parts are included:



Bose QuietComfort Headphones



Carry case

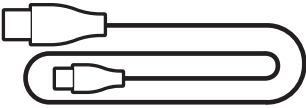

USB Type-A to USB Type-C® cable

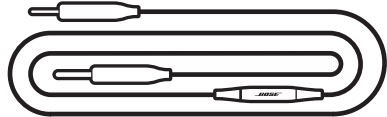

3.5 mm to 2.5 mm audio cable
with microphone

NOTE: If any part of your product appears to be missing or damaged, don't use it. Visit support.bose.com/QC for troubleshooting articles, videos, and product repair or replacement.

The Bose app lets you set up and control the headphones from any mobile device, such as a smartphone or tablet.

Using the app, you can manage *Bluetooth* connections, manage headphone settings, choose your voice prompt language, and get any future updates and new features made available by Bose.

NOTE: If you've already downloaded the Bose app for another Bose product, you can add the headphones from the product list screen.

DOWNLOAD THE BOSE APP

1. On your mobile device, download the Bose app.



2. Follow the app instructions.

The headphone controls are located on the back of the earcups.

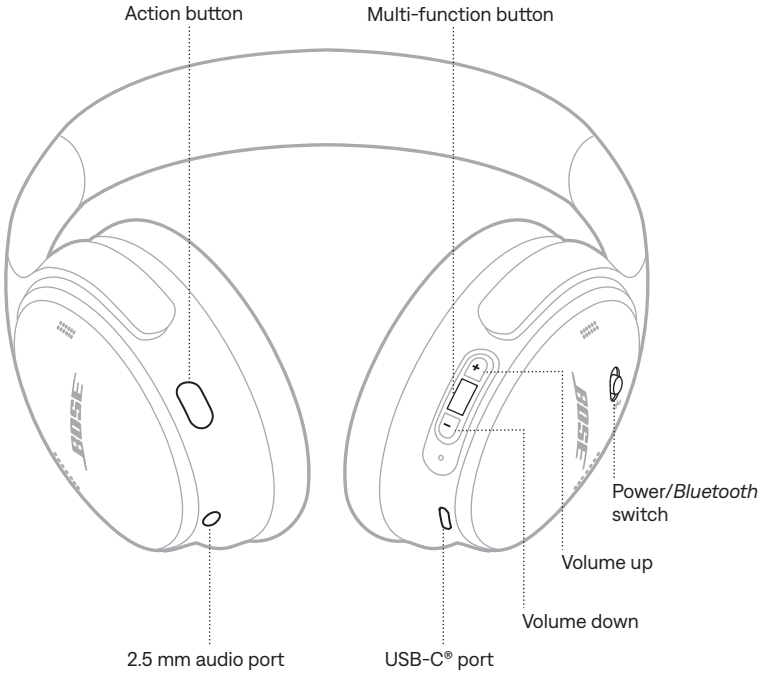

POWER ON

Slide the Power/*Bluetooth* switch to the right ☞.

A voice prompt announces the battery level, and the status light glows according to the current charge level (see page 28).



POWER OFF

Slide the Power/*Bluetooth* switch to the left.



NOTE: When the headphones are powered off, noise cancellation is disabled.

Auto-off

Auto-off conserves the headphone battery when they aren't in use.

To enable and customize the auto-off feature, use the Bose app. You can access this option from the Settings menu.

MEDIA PLAYBACK AND VOLUME

The Multi-function button and volume buttons control media playback and volume.

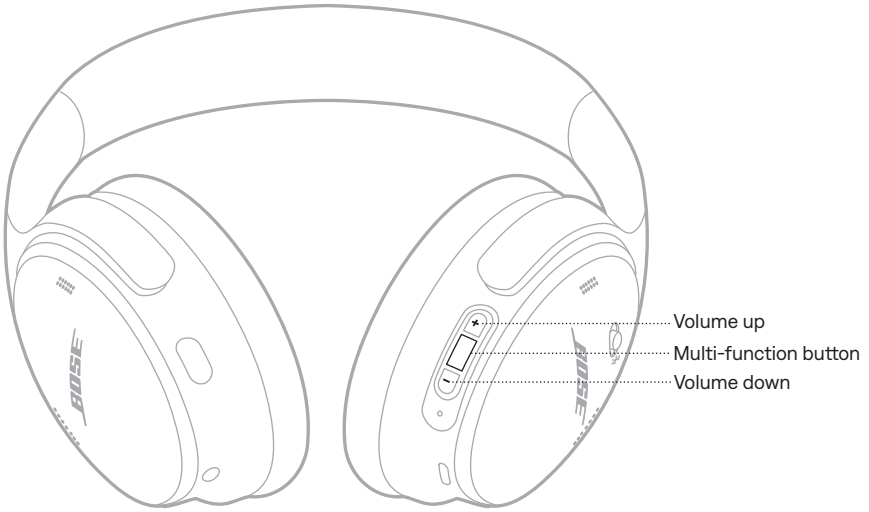

FUNCTION	WHAT TO DO
Play/Pause	Press the Multi-function button.
Skip forward	Double-press the Multi-function button.
Skip backward	Triple-press the Multi-function button.
Volume up	Press +.
Volume down	Press -.

NOTES:

- To quickly increase the volume, press and hold +.
- To quickly decrease the volume, press and hold -.

PHONE CALLS

The Multi-function button controls phone calls. The Action button enables you to mute the audio while on a call.

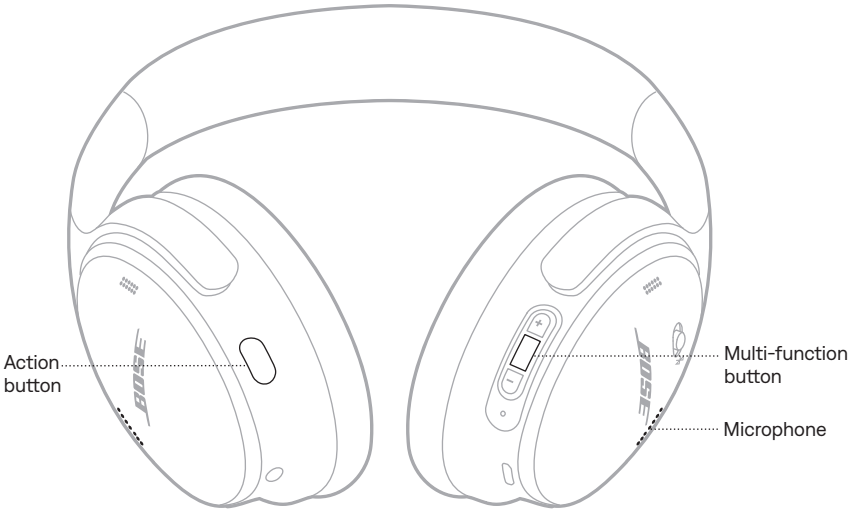

FUNCTION	WHAT TO DO
Answer/End a call	Press the Multi-function button.
Decline an incoming call	Press and hold the Multi-function button for 1 second.
Answer a second incoming call and put the current call on hold	While on a call and a second incoming call is ringing, press the Multi-function button.
Decline a second incoming call and stay on current call	While on a call and a second incoming call is ringing, press and hold the Multi-function button for 1 second.
Switch between two calls	While two calls are active, double-press the Multi-function button.
Create a conference call	While two calls are active, press and hold the Multi-function button for 3 seconds.
Mute/Unmute a call	While on a call, double-press the Action button.

NOISE CANCELLATION

The Action button allows you to quickly and easily switch between noise cancelling modes.

For information about noise cancelling modes, see page 20.

MOBILE DEVICE VOICE CONTROL

You can use the headphones to access voice control on your mobile device.
Press and hold the Multi-function button.



NOTE: You can't access voice control while on a call.

A shortcut enables you to quickly and easily access one of the following functions:

- Access Spotify
- Access battery level

NOTE: By default, accessing battery level is enabled.

USE YOUR SHORTCUT

Press and hold the Action button.



CHANGE OR DISABLE YOUR SHORTCUT

To change or disable your shortcut, use the Bose app. You can access this option from the main screen.

Noise cancelling reduces unwanted noise, providing a clearer, more lifelike audio performance.

You can choose between two pre-configured noise cancelling modes — Quiet or Aware — or create up to two of your own custom modes.

Choose your noise cancelling mode based on your listening preferences and environment.

NOISE CANCELLING MODES

MODE	DESCRIPTION
Quiet	Full noise cancellation with Bose-optimized audio. Allows you to block out distractions using the highest level of noise cancellation.
Aware	Full transparency with Bose-optimized audio. Allows you to hear your surroundings while enjoying your audio.
Custom	<p>Custom noise control (noise cancellation or wind block) based on your listening preferences and environment.</p> <p>NOTE: You can create up to two custom modes using the Bose app. To access this option, tap Modes on the main screen.</p>

NOTE: By default, the headphones power on in Quiet Mode. To set the headphones to power on with the last mode used, use the Bose app. You can access this option from the Settings menu.

CHANGE THE NOISE CANCELLING MODE

Press the Action button.



A voice prompt announces the selected mode.

TIP: You can also change the mode using the Bose app. To access this option, tap Modes on the main screen.

NOISE CANCELLATION WHILE ON A CALL

When you make or receive a call, the headphones remain at the current noise cancellation setting and self voice is activated. Self voice helps you hear yourself speak more naturally.

To adjust noise cancellation while on a call, change the mode (see “Change the noise cancelling mode”).

NOTE: To adjust self voice, use the Bose app. You can access this option from the Settings menu.

USE NOISE CANCELLATION ONLY

You can use noise cancellation only, without audio or interruptions from phone calls.

1. Do one of the following:
 - Disconnect your mobile device (see page 25).
 - Turn the *Bluetooth* feature off on your mobile device.
2. Press the Action button to change the mode (see page 21).

NOTE: To reconnect your mobile device, select the headphones from the *Bluetooth* list on your device.

You can store up to eight devices in the headphone device list, and the headphones can be actively connected to up to two devices at a time (multi-point connection). You can play audio from only one device at a time.

NOTE: For the best experience, use the Bose app to set up and connect your mobile device (see page 11).

CONNECT USING THE BOSE APP

To connect the headphones and manage *Bluetooth* settings using the Bose app, see page 11.

CONNECT USING THE *BLUETOOTH* MENU ON YOUR MOBILE DEVICE

1. Slide the *Power/Bluetooth* switch to the right \rightarrow and hold for 3 seconds until you hear "Ready to connect" and the status light blinks blue.



2. On your device, enable the *Bluetooth* feature.

NOTE: The *Bluetooth* feature is usually found in the Settings menu.

3. Select your headphones from the device list.

NOTE: Look for the name you entered for your headphones in the Bose app. If you didn't name your headphones, the default name appears.



Once connected, you hear "Connected to <device name>," and the status light glows solid blue for 10 seconds.

DISCONNECT A MOBILE DEVICE

To disconnect your mobile device, use the Bose app.

TIP: You can also use *Bluetooth* settings on your mobile device to disconnect your device. Disabling the *Bluetooth* feature disconnects all other devices.

RECONNECT A MOBILE DEVICE

When powered on, the headphones try to reconnect with the two most recently-connected devices.

NOTES:

- The devices must be within range (30 ft or 9 m) and powered on.
- Make sure the *Bluetooth* feature is enabled on your mobile device.
- If the multi-point connection feature is disabled, the headphones try to reconnect with the most recently-connected device.

CONNECT ANOTHER MOBILE DEVICE

The headphones can be actively connected to up to two devices at a time (multi-point connection).

To connect another device, download the Bose app (see page 11) or use the *Bluetooth* menu on your mobile device (see page 23).

NOTES:

- You can only play audio from one device at a time.
- To manage or disable the multi-point connection feature, use the Bose app. You can access this option from the Settings menu.
- Disabling the multi-point connection feature disconnects the second connected device.

IDENTIFY CONNECTED MOBILE DEVICES

Slide the Power/*Bluetooth* switch to the right \rightarrow and release to hear which devices are currently connected.

SWITCH BETWEEN TWO CONNECTED MOBILE DEVICES

1. Pause audio on your first mobile device.
2. Play audio on your second mobile device.

NOTES:

- Your headphones receive phone calls from both devices, regardless of which device is playing audio.
- You can also switch between two devices using the Bose app. You can access this option from the Settings menu.

RECONNECT A PREVIOUSLY CONNECTED DEVICE

1. Slide the *Power/Bluetooth* switch to the right ⌘ and release to hear which devices are connected.
2. Within 2 seconds, slide the *Power/Bluetooth* switch to the right ⌘ and release again to hear the name of the next device in the headphone device list.
3. Repeat until you hear the correct device name.

You hear a tone that indicates when the device is connected.

4. Play audio on the connected mobile device.

NOTE: If two devices are already connected to the headphones, the newly-connected device replaces the second device that was previously connected.

CLEAR THE HEADPHONE DEVICE LIST

1. Slide the *Power/Bluetooth* switch to the right ⌘ and hold for 15 seconds until you hear "*Bluetooth* device list cleared. Ready to connect."
2. Delete your headphones from the *Bluetooth* list on your mobile device.

All devices are cleared and the headphones are ready to connect.

CHARGE THE HEADPHONES

1. Connect the small end of the USB cable into the USB-C port on the right earcup.
2. Connect the other end into a USB-A power source such as a computer or wall charger.

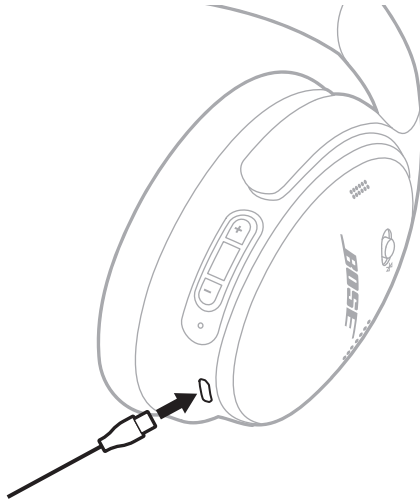

The headphones begin charging, and the status light blinks white for 10 seconds. When the headphones are fully charged, the status light glows solid white.

NOTE: The headphones don't play and aren't available in the Bose app while charging.

Charging time

Allow up to 2.5 hours to fully charge the headphones.

A full charge powers the headphones for up to 24 hours.

Hear the battery level

Each time you power on the headphones, a voice prompt announces the battery level. When the headphone battery is low, you hear "Battery low."

NOTE: To visually check the battery, see the status light located on the right earcup. For more information, see "Battery status" on page 28.

TIP: You can also hear the battery level using a shortcut. The battery level must be set as a shortcut using the Bose app (see page 19).

The status light is located on the right earcup.



BLUETOOTH STATUS

Shows the *Bluetooth* connection status.

LIGHT ACTIVITY	SYSTEM STATE
Blinking blue	Ready to connect
Solid blue (10 seconds)	Connected

BATTERY STATUS

Shows the battery level.

LIGHT ACTIVITY	SYSTEM STATE
Solid white	Medium to full charge
Solid amber	Low charge

TIP: You can also check the battery level using the Bose app or hear the battery level using a shortcut. The battery level must be set as a shortcut using the Bose app (see page 11).

CHARGING STATUS

Shows the charging status.

LIGHT ACTIVITY	SYSTEM STATE
Blinks white 2 times	Charging begins
Solid amber	Charging
Solid white	Full charge

UPDATE AND ERROR STATUS

Shows the update or error status.

LIGHT ACTIVITY	SYSTEM STATE
Fast blinking white (10 seconds)	Updating software (via USB)
Slow blinking white (30 to 60 seconds)	Updating software (wirelessly)
Blinking amber and white	Error - contact Bose customer service

CONNECT THE AUDIO CABLE AND MICROPHONE

The 2.5 mm to 3.5 mm audio cable has a built-in microphone. You can use the audio cable for phone calls or listening to audio on your source device when a *Bluetooth* connection isn't available, the headphone battery is depleted, or the headphones are powered off.

NOTES:

- When the audio cable is connected, *Bluetooth* connection and the microphone voice pick-up on the earcups are disabled.
- When the audio cable is connected and the headphone battery is depleted or the headphones are powered off, the headphone controls are disabled. Phone calls and media playback must be controlled on your source device.
- For the best experience, a *Bluetooth* connection is recommended.

1. Connect the cable to the 2.5 mm port on the left earcup.



2. Connect the other end of the cable to the 3.5 mm port on your source device.

CONNECT A BOSE SMART SPEAKER OR SOUNDBAR

Using SimpleSync technology, you can connect the headphones to a Bose Smart Soundbar or Bose Smart Speaker for a personal listening experience.

Benefits

- Use independent volume controls on each product to lower or mute your Bose Smart Soundbar while keeping the headphones as loud as you like.
- Hear your music clearly from the next room by connecting the headphones to your Bose Smart Speaker.

NOTE: SimpleSync technology has a *Bluetooth* range of up to 30 ft (9 m). Walls and construction materials can affect reception.

Compatible products

You can connect the headphones to any Bose Smart Speaker or Bose Smart Soundbar.

Popular compatible products include:

- Bose Smart Soundbar 900
- Bose Smart Soundbar 700/Bose Soundbar 700
- Bose Smart Soundbar 600
- Bose Smart Speaker 500/Bose Home Speaker 500
- Bose Home Speaker 300
- Bose Portable Smart Speaker/Bose Portable Home Speaker

New products are added periodically. For a complete list and more information, visit: support.bose.com/Groups

Connect using the Bose app

1. Slide the Power/*Bluetooth* switch to the right  and hold for 3 seconds until you hear "Ready to connect another device" and the status light blinks blue.



2. Use the Bose app to connect the headphones to a compatible Bose product. For more information, visit: support.bose.com/Groups

NOTES:

- Make sure that the headphones are within 30 ft (9 m) of your soundbar or speaker.
- You can connect the headphones to only one product at a time.

Connect using the product controls

1. Slide the Power/*Bluetooth* switch to the right  and hold for 3 seconds until you hear "Ready to connect another device" and the status light blinks blue.



2. On your soundbar remote or the top of your speaker, press and hold the *Bluetooth* button until the light bar or light ring pulses blue.

The headphones connect to your soundbar or speaker, and you hear the same audio through both devices.

NOTES:

- Make sure that the headphones are within 30 ft (9 m) of your soundbar or speaker.
- You can connect the headphones to only one product at a time.

RECONNECT TO A BOSE SMART SPEAKER OR SOUNDBAR

Use the Bose app to reconnect the headphones to a previously-connected compatible Bose product. For more information, visit: support.bose.com/Groups

NOTES:

- Your soundbar or speaker must be within range (30 ft or 9 m) and powered on.
- If the headphones don't reconnect, see "Headphones don't reconnect to a previously-connected Bose Smart Soundbar or Speaker" on page 42.

STORE THE HEADPHONES

The earcups rotate for easy, convenient storage. Place the headphones flat into the case.

1. Rotate both earcups inward so they lay flat.

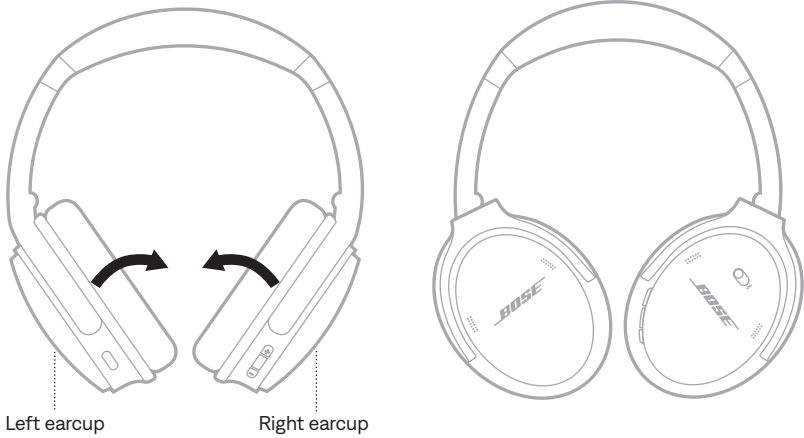

2. Fold the left earcup up toward the headband.

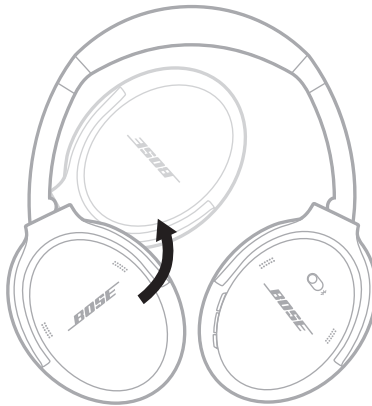

3. Place the headphones flat in the case.

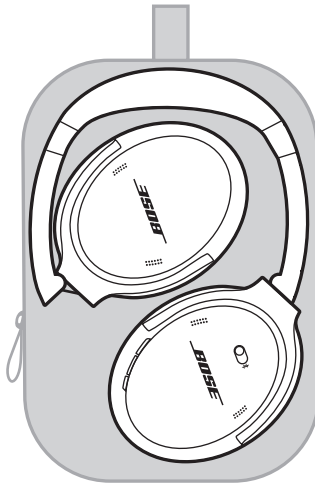

NOTES:

- Make sure to power off the headphones when not in use.
- Before storing the headphones for more than a few months, make sure the battery is fully charged.

CLEAN THE HEADPHONES

Wipe the outside surfaces with a soft, dry cloth.

Don't allow moisture to get inside the earcups.

REPLACEMENT PARTS AND ACCESSORIES

Replacement parts and accessories can be ordered through Bose customer service.

Visit: support.Bose.com/QC

LIMITED WARRANTY

Your headphones are covered by a limited warranty. Visit our website at worldwide.Bose.com/Warranty for details of the limited warranty.

To register your product, visit worldwide.Bose.com/ProductRegistration for instructions. Failure to register will not affect your limited warranty rights.

SERIAL NUMBER LOCATION

The serial number is located inside the right earcup under the scrim. The scrim is the inner screen that covers and protects the components inside the earcup.

To view the serial number, grab the scrim at the top edge and gently peel it away.

CAUTION: Be careful not to press down on or remove any other components inside the earcup as this could damage the headphones.

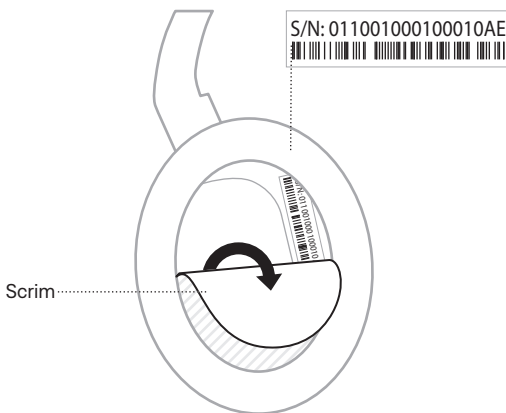

TRY THESE SOLUTIONS FIRST

If you experience problems with your headphones:

- Charge the headphones (see page 27).
- Power on the headphones (see page 13).
- Check the headphones status light (see page 28).
- Make sure your mobile device supports *Bluetooth* connections (see page 23).
- Move your mobile device closer to the headphones (30 ft or 9 m) and away from any interference or obstructions.
- Increase the volume on your headphones, mobile device, and music app.
- Connect another mobile device (see page 25).

If you couldn't resolve your issue, see the table below to identify symptoms and solutions to common problems. You can also access troubleshooting articles, videos, and other resources at: support.bose.com/QC

If you are unable to resolve your issue, contact Bose customer service.

Visit: worldwide.bose.com/contact

OTHER SOLUTIONS

SYMPTOM	SOLUTION
Headphones don't power on	Slide the Power/ <i>Bluetooth</i> switch to the right † (see page 13).
Headphones don't connect with mobile device	<p>Power off the headphones, then power on again.</p> <p>Disconnect the audio cable.</p> <p>Disconnect the USB charging cable.</p> <p>On your mobile device:</p> <ul style="list-style-type: none"> • Disable the <i>Bluetooth</i> feature and then re-enable. • Delete your Bose QuietComfort Headphones from the <i>Bluetooth</i> list on your device. Connect again. <p>Connect using the <i>Bluetooth</i> menu on your mobile device (see page 23).</p> <p>Clear the headphone device list (see page 26). Delete the headphones from the <i>Bluetooth</i> list on your mobile device, including any duplicate listings labeled LE (Low Energy). Connect again (see page 23).</p> <p>Visit support.bose.com/QC to see how-to videos.</p>

SYMPTOM	SOLUTION
Headphones don't respond during app setup	<p>Uninstall the Bose app on your mobile device. Reinstall the app (see page 11).</p> <p>Make sure you're using the Bose app for setup (see page 11).</p> <p>Make sure you have given the Bose app access to <i>Bluetooth</i> connections in your mobile device Settings menu.</p> <p>Make sure the <i>Bluetooth</i> feature is on in your mobile device Settings menu.</p>
Bose app can't find headphones	<p>Uninstall the Bose app on your mobile device. Reinstall the app (see page 11).</p> <p>Make sure you have given the Bose app access to <i>Bluetooth</i> connections in your mobile device Settings menu.</p> <p>Connect using the <i>Bluetooth</i> menu on your mobile device (see page 23).</p> <p>Clear the headphone device list (see page 26). Delete the headphones from the <i>Bluetooth</i> list on your mobile device, including any duplicate listings labeled LE (Low Energy). Connect again (see page 23).</p>
Bose app doesn't work on mobile device	<p>Make sure your mobile device is compatible with the Bose app and meets minimum system requirements. For more information, refer to the app store on your mobile device.</p> <p>Uninstall the Bose app on your mobile device. Reinstall the app (see page 11).</p>
Headphones don't charge	<p>Make sure both ends of the USB cable are securely connected into the ports (see page 27).</p> <p>Try a different USB-A wall charger, USB cable, or AC (mains) power source.</p> <p>If your headphones have been exposed to high or low temperatures, let the headphones return to room temperature and try charging again.</p>

SYMPTOM	SOLUTION
No sound	<p>Make sure the volume is turned up (see page 15).</p> <p>Slide the <i>Power/Bluetooth</i> switch to the right \times and release to hear the connected device. Make sure you are using the correct device.</p> <p>Press play on your mobile device to make sure audio is playing.</p> <p>Play audio from a different application or music service.</p> <p>Play audio from content stored directly on your device.</p> <p>If two mobile devices are connected, pause your other device first.</p> <p>Restart your mobile device.</p> <p>Reset the headphones (see page 43).</p>
Poor sound quality	<p>If in a windy environment, create a custom mode with wind blocking enabled in the Bose app. To access this option, tap Modes on the main screen (see page 20).</p> <p>Make sure you're using the Bose app for setup (see page 11).</p> <p>Clear the headphone device list (see page 26). Delete the headphones from the <i>Bluetooth</i> list on your mobile device, including any duplicate listings labeled LE (Low Energy). Connect again (see page 23).</p> <p>Play audio from a different application or music service.</p> <p>Play audio from content stored directly on your device.</p> <p>If two mobile devices are connected, disconnect the second device.</p> <p>Turn off any audio enhancement features on the device or music app.</p> <p>Visit support.bose.com/QC to see how-to videos.</p> <p>Reset the headphones (see page 43).</p>
No sound from a device connected by the audio cable	<p>Make sure both ends of the audio cable are securely connected into the ports (see page 30).</p> <p>Press play on your source device to make sure audio is playing.</p> <p>Play audio from a different application or music service.</p> <p>Play audio from content stored directly on your source device.</p> <p>Increase the volume on the headphones, then increase the volume on your source device.</p> <p>Restart your source device.</p>

SYMPTOM	SOLUTION
Poor sound quality from a device connected by audio cable	<p>Make sure both ends of the audio cable are securely connected into the ports (see page 30).</p> <p>Restart your source device.</p>
Audio cable microphone doesn't work	<p>Make sure your mobile device is compatible with the audio cable (CTIA standard pin connection). Refer to your source device owner's guide.</p>
Action button doesn't change the noise cancelling mode	<p>If the audio cable is connected, disconnect the cable.</p> <p>Use the Bose app to change the mode. To access this option, tap Modes on the main screen.</p>
Headphones don't respond	<p>Reset the headphones (see page 43).</p>
Poor noise cancellation	<p>Check the mode (see page 20).</p>
Difficulty hearing a caller while on a phone call	<p>Increase the volume using your mobile device.</p> <p>Try a different mode (see page 20).</p>
Voice prompt language isn't correct	<p>Change the voice prompt language using the Bose app. You can access this option from the Settings menu.</p>
Not receiving call notifications	<p>Make sure you have given the headphones access to your contacts in your mobile device <i>Bluetooth</i> menu.</p>
Headphones don't connect to a Bose Smart Soundbar or Speaker	<p>Make sure you're connecting using the Bose app (see page 32).</p> <p>Make sure you're connecting to a compatible Bose product. For a complete list visit: support.bose.com/Groups</p> <p>Slide the <i>Power/Bluetooth</i> switch to the right \otimes and hold for 3 seconds until you hear "Ready to connect another device" and the <i>Bluetooth</i> light blinks blue.</p> <p>Make sure that the headphones are within 30 ft (9 m) of your soundbar or speaker.</p>

SYMPTOM	SOLUTION
Headphones don't reconnect to a previously-connected Bose Smart Soundbar or Speaker	On the headphones, slide the Power/ <i>Bluetooth</i> switch to the right \times and hold for 3 seconds until you hear "Ready to connect" and the status light blinks blue. Use the Bose app to connect the headphones to a compatible Bose product. For more information, visit: support.Bose.com/Groups
Delayed audio when connected to a Bose Smart Soundbar or Speaker	Download the Bose app and run available software updates.

RESET THE HEADPHONES

If the headphones are unresponsive, you can reset them.

Resetting the headphones resets the product controls and reboots the headphones. It doesn't clear any device settings.

1. Connect the small end of the USB cable to the USB-C port on the left earcup.



2. Slide the Power/*Bluetooth* switch to the right \rightarrow . At the same time, connect the other end of the USB to a USB-A power source such as a computer or wall charger.

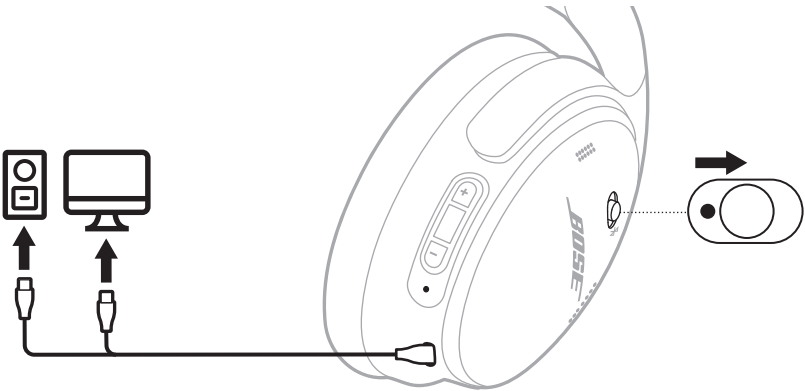

When the reset is complete, the status light glows according to the current charge level (see page 28).

NOTE: If you're unable to resolve your issue, additional troubleshooting and support is available at: support.Bose.com/QC

RESTORE THE HEADPHONES TO FACTORY SETTINGS

A restore to factory settings can clear all settings and return the headphones to their original out-of-box state. After, the headphones can be configured as if they were being set up for the first time.

Restoring to factory settings is only recommended if you are having issues with the headphones, or you have been instructed to do so by Bose customer service.

1. Remove the headphones from the *Bluetooth* list on your device.
2. Remove the headphones from your Bose account using the Bose app.

NOTE: For more information about how to remove the headphones from your Bose account using the Bose app, visit: support.Bose.com/QC

3. Slide the *Power/Bluetooth* switch to the right \rightarrow and hold. At the same time, press and hold the Action button for 30 seconds.

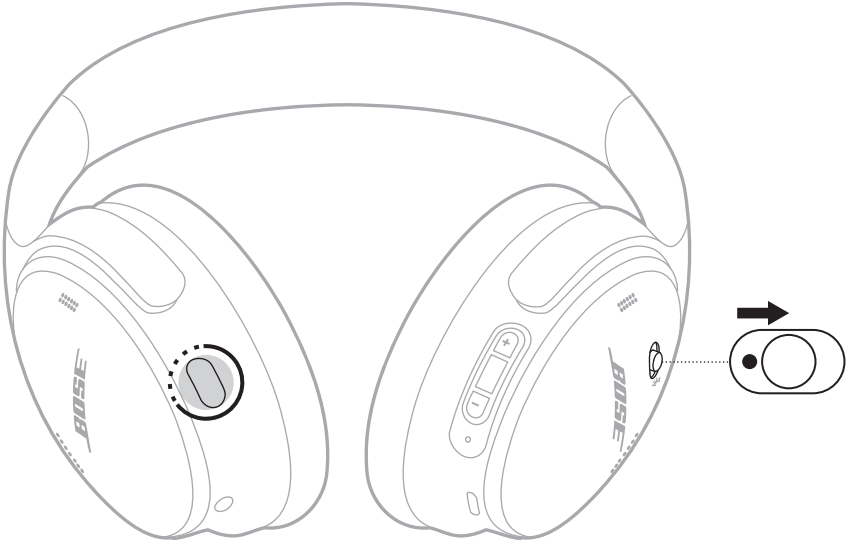

The status light blinks white. After 30 seconds, the status light blinks amber to indicate factory settings are being restored (2 to 3 seconds).

When the reset is complete, the status light slowly blinks blue. The headphones are now in their original out-of-box state.

NOTE: If you're unable to resolve your issue, additional troubleshooting and support is available at: support.Bose.com/QC

Læs og opbevar venligst alle sikkerheds- og brugsinstruktioner.



Bose Corporation erklærer hermed, at dette produkt stemmer overens med de væsentlige krav og andre relevante bestemmelser i direktiv 2014/53/EU og alle andre krav i EU-direktiver. Den fulde overensstemmelseserklæring kan findes på: www.Bose.com/compliance



Dette produkt efterlever alle relevante regler for elektromagnetisk kompatibilitet pr. 2016 og alle andre relevante UK-regler. Den fulde overensstemmelseserklæring kan findes på: www.Bose.com/compliance

Bose Corporation erklærer hermed, at dette produkt stemmer overens med de væsentlige krav i henhold til reglerne for radioudstyr pr. 2017 og alle andre relevante UK-regler. Den fulde overensstemmelseserklæring kan findes på: www.Bose.com/compliance

Vigtige sikkerhedsinstruktioner

Anvend ikke dette apparat i nærheden af vand.

Rengør kun med en tør klud.

Overlad al service til kvalificeret servicepersonale. Et serviceeftersyn er påkrævet, når apparatet på nogen måde er beskadiget, hvis f.eks. netledningen eller stikket er beskadiget, der er blevet spildt væske, eller der er kommet genstande ind i apparatet, hvis apparatet er blevet udsat for regn eller fugt, ikke virker normalt eller er blevet tabt.

ADVARSLER/FORSIGTIGHEDSFORHOLDSREGLER

- For at undgå høreskader bør du ikke bruge dine hovedtelefoner ved høj lydstyrke. Skru ned for lyden på dit produkt, inden du placerer hovedtelefonerne i/på dine ører, og skru derefter gradvist op for lyden, indtil du når et behageligt, moderat lytteniveau.
- Det anbefales ikke at bruge disse hovedtelefoner som fører af et køretøj, og det kan være forbudt ved lov visse steder. Vær forsigtig og overhold gældende lovgivning om brug af hovedtelefoner som fører af et køretøj. Hold straks op med at bruge dine hovedtelefoner, hvis de forstyrrer din evne til at være opmærksom, eller hvis de forstyrrer din evne til at høre lyde fra omgivelserne, herunder alarmer og advarselssignaler, mens du fungerer som fører af et køretøj.
- Vær forsigtig, hvis du bruger disse hovedtelefoner, mens du udfører en aktivitet, der kræver din opmærksomhed. Brug ikke hovedtelefonerne, hvis det kan udgøre en fare for dig selv eller andre, hvis du ikke kan høre de omkringliggende lyde tydeligt, f.eks. når du cykler eller går i eller i nærheden af trafik, en byggeplads, en jernbane osv.
- Brug IKKE hovedtelefonerne, hvis de udsender høj, unormal støj. Hvis det sker, skal du slukke hovedtelefonerne og kontakte Boses kundeservice.
- Fjern straks produktet, hvis du bemærker, at der kommer varme fra produktet.



Indeholder små dele, som kan udgøre en kvælningfare. Egner sig ikke til børn under 3 år.



Dette produkt indeholder magnetisk materiale. Kontakt din læge for at finde ud af, om dette kan påvirke din implanterbare medicinske enheds funktion.

- For at reducere risikoen for brand eller elektrisk stød, må du IKKE udsætte dette produkt for regn, dryp, sprøjt eller fugt, og du må ikke placere væskefyldte genstande som f.eks. vaser på eller i nærheden af produktet.
- Hold altid produktet væk fra ild og andre varmekilder. Placer IKKE nogen form for åben ild (f.eks. stearinlys) på eller tæt ved produktet.
- Brug kun dette produkt med en godkendt LPS-strømforsyning, der overholder de lokale love og regler (f.eks. UL, CSA, VDE, CCC).
- Foretag IKKE nogen uautoriserede ændringer af produktet.
- Hvis batterierne lækker, må væsken ikke komme i kontakt med huden eller øjnene. Hvis der finder kontakt sted, skal der søges læge.
- Udsæt ikke produkter, der indeholder batterier, for voldsom varme (f.eks. ved opbevaring i direkte sollys, brand eller lignende).
- Må IKKE bæres under opladning.

BEMÆRK: Dette udstyr er testet og det er blevet konstateret, at det overholder grænseværdierne for en digital enhed i Klasse B i henhold til afsnit 15 i FCC-reglerne. Disse grænser er udviklet til at yde rimelig beskyttelse mod skadelig interferens i en privat installation. Dette udstyr genererer, bruger og kan udstråle radiofrekvensenergi, og kan – hvis det ikke installeres og bruges i overensstemmelse med instruktionerne – forårsage skadelig interferens i forbindelse med radiokommunikation. Dette garanterer dog ikke, at der ikke kan forekomme interferens i en bestemt installation. Hvis dette udstyr forårsager skadelig interferens i forbindelse med radio- og tv-modtagelsen, hvilket kan kontrolleres ved at slukke og tænde for udstyret, opfordres brugere til at forsøge at eliminere interferensen ved hjælp af en eller flere af følgende fremgangsmåder:

- Ret det modtagende produkt eller antennen i en anden retning, eller flyt dem.
- Skab større afstand mellem udstyret og modtageren.
- Tilslut udstyret til en stikkontakt på et andet kredsløb end det, som modtageren er tilsluttet.
- Kontakt forhandleren eller en radio/tv-tekniker for at få hjælp.

Ændringer eller modifikationer, der ikke udtrykkeligt er godkendt af Bose Corporation, kan ophæve brugerens ret til at betjene dette udstyr.

Denne enhed overholder del 15 i FCC-reglerne og ISED Canadas licensfritagede RSS-standard(er). Driften er underlagt følgende to betingelser: (1) Denne enhed må ikke forårsage skadelig interferens, og (2) denne enhed skal acceptere enhver modtaget interferens, herunder interferens, der kan forårsage uønsket drift.

Denne enhed overholder FCC's og ISED Canadas strålingseksponeringsgrænser for befolkningen i almindelighed. Denne sender må ikke placeres eller anvendes sammen med nogen andre antenner eller sendere.

Overholder IMDA-kravene.

FCC-ID: A94437310 | **IC:** 3232A-437310

CAN ICES-3(B)/NMB-3(B)

Europa: Frekvensbåndets driftsområde er 2400 til 2483,5 MHz. | Maksimal sendeeffekt mindre end 20 dBm EIRP.



Dette symbol betyder, at produktet ikke må smides ud som husholdningsaffald og bør indleveres til en passende indsamlingsordning med henblik på genanvendelse. Korrekt bortskaffelse og genanvendelse bidrager til at beskytte naturressourcer, menneskets sundhed og miljøet. Hvis du ønsker flere oplysninger om bortskaffelse og genanvendelse af dette produkt, kan du kontakte din kommune, dit renovationselskab eller den butik, hvor du har købt dette produkt.

Tekniske regler for laveffektradiofrekvensenheder

Ingen virksomhed, organisation eller bruger må uden tilladelse fra NCC ændre frekvensen, øge transmissionseffekten eller ændre de oprindelige egenskaber eller ydelsen for godkendte laveffektradiofrekvensenheder. Laveffektradiofrekvensenhederne må ikke påvirke flysikkerheden eller forstyrre lovlig kommunikation; hvis dette konstateres, skal brugeren øjeblikkeligt ophøre med at bruge enheden, indtil der opnås en tilstand uden forstyrrelser. Den omtalte lovlige kommunikation vil sige radiokommunikation, der anvendes i overensstemmelse med Telecommunications Management Act. Laveffektradiofrekvensenhederne skal kunne modtage forstyrrelser fra lovlig kommunikation eller enheder, der udsender ISM-radiobølger.

UNDLAD forsøg på at fjerne det genopladelige litium-ion batteri fra dette produkt. Kontakt din lokale Bose-forhandler eller en anden kvalificeret tekniker vedrørende fjernelse.

Fjernelse af det genopladelige litium-ion-batteri i dette produkt skal udføres af en kvalificeret person. Kontakt din lokale Bose-forhandler, eller se products.bose.com/static/compliance/index.html for at få flere oplysninger.



Bortskaf brugte batterier i henhold til lokale bestemmelser. Batterier må ikke brændes.



Li-ion

R33807

RoHS

Navne på og indhold af giftige eller farlige stoffer eller elementer						
Delens navn	Giftige eller farlige stoffer og elementer					
	Bly (Pb)	Kviksølv (Hg)	Cadmium (Cd)	Hexavalent (CR(VI))	Polybromeret biphenyl (PBB)	Polybromeret diphenylether (PBDE)
PCB'er	X	O	O	O	O	O
Metaldele	X	O	O	O	O	O
Plastikdele	O	O	O	O	O	O
Højttalere	X	O	O	O	O	O
Kabler	X	O	O	O	O	O
Denne tabel er oprettet i henhold til bestemmelserne i SJ/T 11364.						
O: Angiver, at dette giftige eller farlige stof indeholder i alle de homogene materialer til denne del er under grænsekravet i GB/T 26572.						
X: Angiver, at dette giftige eller skadelige stof, som findes i mindst ét af de homogene materialer, der anvendes til denne del, er over grænsekravet i GB/T 26572.						

Navn på udstyr: QuietComfort Headphones Typeangivelse: 442395						
Enhed	Begrænsede stoffer og deres kemiske symboler					
	Bly (Pb)	Kviksølv (Hg)	Cadmium (Cd)	Hexavalent krom (Cr+6)	Polybromerede biphenyler (PBB)	Polybromeret diphenylether (PBDE)
PCB'er	-	o	o	o	o	o
Metaldele	-	o	o	o	o	o
Plastikdele	o	o	o	o	o	o
Højttalere	-	o	o	o	o	o
Kabler	-	o	o	o	o	o
Note 1: "o" angiver, at indholdet af det begrænsede stofs procentindhold ikke overstiger procentdelen af referenceværdien for tilstedeværelsen.						
Note 2: "-" angiver, at den begrænsede stof svarer til undtagelsen.						

Fremstillingsdato: Det ottende ciffer i serienummeret angiver fremstillingsåret: "3" er 2013 eller 2023.

Importører: Bose Electronics (Shanghai) Company Limited, Level 6, Tower D, No. 2337 Gudai Rd. Minhang District, Shanghai 201100 | Bose Products B.V., Gorslaan 60, 1441 RG Purmerend, Holland | Bose de México S. de R.L. de C.V., Avenida Prado Sur #150, Piso 2, Interior 222 y 223, Colonia Lomas de Chapultepec V Sección, Miguel Hidalgo, Ciudad de México, C.P. 11000 Telefonnummer: +5255 (5202) 3545 | Bose Limited (H.K.), 9F, No. 10, Sec. 3, Minsheng E. Road, Zhongshan Dist. Taipei City 10480, Telefonnummer: +886-2-2514 7676 | Bose Limited, Bose House, Quayside Chatham Maritime, Chatham, Kent, ME4 4QZ, Storbritannien

Inputklassifikation: 5 V --- 0,5 A | **Temperaturområde ved opladning:** 0° C til 45° C | **Temperaturområde ved afladning:** -20° C til 60° C

MIIT ID kan findes inde i ørekoppen under stoffet.

Licensoplysninger: Du kan få vist de licensmeddelelser, der gælder for de tredjepartssoftwarepakker, som er inkluderet som komponenter i Bose QuietComfort Headphones, ved at bruge Bose-appen. Du kan få adgang til disse oplysninger fra menuen Indstillinger.

Apple, Apple-logoet, iPad og iPhone er varemærker, der tilhører Apple Inc., og er registreret i USA og andre lande. App Store er et servicemærke, der tilhører Apple Inc. Varemærket "iPhone" benyttes i Japan med licens fra Aiphone K.K.

Anvendelse af mærket Made for Apple betyder, at et tilbehør er designet til at tilsluttes specifikt til de(t) Apple-produkt(er), som identificeres i mærket, og at det er certificeret af udvikleren til at leve op til Apples ydelsesstandarder. Apple er ikke ansvarlig for denne enheds virkemåde eller for dens overensstemmelse med sikkerhedsstandarder og regler.

Bluetooth[®]-ordmærket og -logoerne er registrerede varemærker, der ejes af Bluetooth SIG, Inc., og enhver brug af sådanne mærker fra Bose Corporations side finder sted under licens.

Google Play er et varemærke, der tilhører Google LLC.

Dette produkt indeholder Spotify-software, som er underlagt licenser fra tredjeparter, der findes her: www.spotify.com/connect/third-party-licenses

Spotify er et registreret varemærke tilhørende Spotify AB.

USB Type-C[®] og USB-C[®] er registrerede varemærker, der tilhører USB Implementers Forum.

Bose, B-logoet og QuietComfort er varemærker tilhørende Bose Corporation. I Bose Corporations hovedkontor: 1-877-230-5639 | ©2024 Bose Corporation. Gengivelse, ændring, distribution eller anden brug af dette dokument eller dele heraf er forbudt uden forudgående skriftlig tilladelse.

Bedes udfyldt og opbevaret, så du har det til rådighed

Serie- og modelnumrene er placeret inde i ørekoppen under stoffet.

Serienummer: _____

Modelnummer: 437310

Du bedes gemme din kvittering. Dette er et godt tidspunkt til at registrere dit Bose-produkt. Du kan nemt gøre det ved at gå til worldwide.Bose.com/ProductRegistration

HVAD ER DER I ÆSKEN?

Indhold.....	10
--------------	----

BOSE-APPEN

Download Bose-appen.....	11
--------------------------	----

HOVEDTELEFONKNAPPER

Tænd.....	13
Sluk.....	14
Automatisk slukning.....	14
Medieafspilning og lydstyrke.....	15
Telefonopkald.....	16
Støjreduktion	17
Stemmestyring af mobil enhed.....	18

GENVEJE

Brug din genvej.....	19
Skift eller deaktiver din genvej.....	19

STØJREDUKTION

Støjreduktionstilstande.....	20
Skift tilstand for støjreduktion.....	21
Støjreduktion under et opkald.....	21
Brug kun støjreduktion	22

BLUETOOTH®-FORBINDELSER

Tilslut ved hjælp af Bose-appen	23
Opret forbindelse ved hjælp af <i>Bluetooth</i> -menuen på din mobile enhed	23
Frakobling af en mobil enhed.....	25
Genopret forbindelse til en mobil enhed	25
Tilslut endnu en mobilenhed.....	25
Identificer tilsluttede mobile enheder.....	25
Skift mellem to tilsluttede mobile enheder	26
Tilslut en tidligere tilsluttet enhed igen	26
Ryd hovedtelefonernes enhedsliste	26

BATTERI

Oplad hovedtelefonerne.....	27
Opladningstid.....	27
Hør batteriniveaueet	27

HOVEDTELEFONSTATUS

<i>Bluetooth</i> -status	28
Batteristatus	28
Opladningsstatus	29
Opdaterings- og fejlstatus	29

KABELBASERET FORBINDELSE

Tilslut lyd-kablet og mikrofonen.....	30
---------------------------------------	----

TILSLUT PRODUKTER FRA BOSE

Opret forbindelse til en Bose Smart Speaker eller Soundbar.....	31
Fordele.....	31
Kompatible produkter.....	31
Tilslut ved hjælp af Bose-appen.....	32
Opret forbindelse ved hjælp af knapperne på produktet.....	33
Genopret forbindelsen til en Bose Smart Speaker eller Soundbar.....	34

PLEJE OG VEDLIGEHOLDELSE

Opbevar hovedtelefonerne.....	35
Rengør hovedtelefonerne.....	37
Reserve dele og tilbehør.....	37
Begrænset garanti.....	37
Serienummerets placering.....	37

FEJLFINDING

Prøv disse løsninger først.....	38
Andre løsninger.....	38
Nulstil hovedtelefonerne.....	43
Gendan hovedtelefonernes fabriksindstillinger.....	44

INDHOLD

Bekræft, at følgende dele er i æsken:



Bose QuietComfort Headphones



Bæretaske



USB Type A til Type-C®-kabel

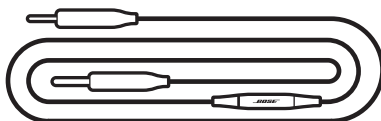

3,5 til 2,5 mm lyd kabel med mikrofon

BEMÆRK: Hvis en hvilken som helst del af dit produkt mangler eller er beskadiget, må du ikke anvende det. Besøg support.bose.com/QC, hvor der findes fejlfindingsartikler, videoer og produktreparation eller -udskiftning.

Med Bose-appen kan du indstille og kontrollere hovedtelefonerne fra en hvilken som helst mobil enhed som f.eks. en smartphone eller tablet.

Ved hjælp af appen kan du administrere *Bluetooth*-forbindelser, administrere indstillinger for hovedtelefonerne, vælge dit talemmeddelelsessprog og få alle fremtidige opdateringer og nye funktioner, som Bose stiller til rådighed.

BEMÆRK: Hvis du allerede har downloadet Bose-appen til et andet Bose-produkt, kan du tilføje hovedtelefonerne fra produktlisteskærmen.

DOWNLOAD BOSE-APPEN

1. Download Bose-appen på din mobile enhed.



2. Følg app-instruktionerne.

Hovedtelefonernes knapper findes på bagsiden af ørekopperne.

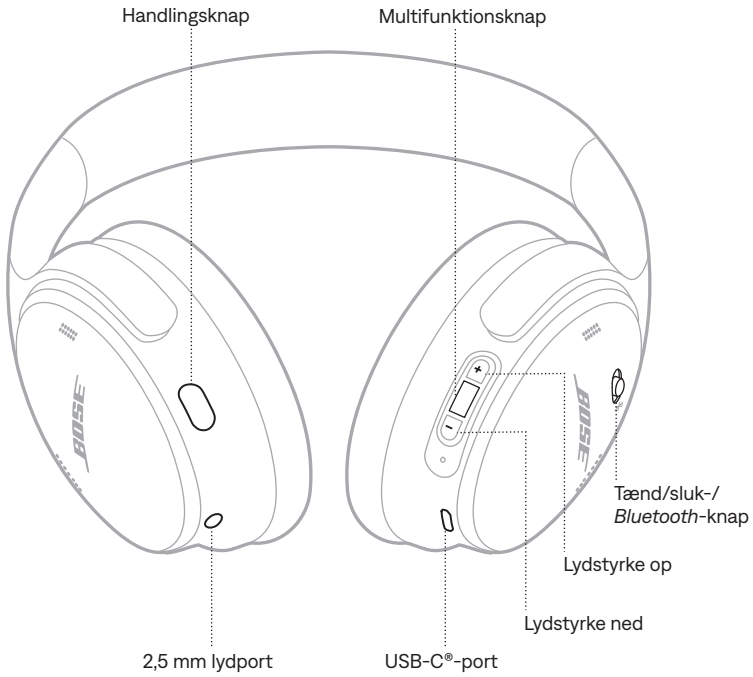

TÆND

Skub tænd/sluk/*Bluetooth*-knappen til højre ☞.

En talemæssig besked giver besked om batteriniveauet, og statuslampen lyser svarende til det aktuelle opladningsniveau (se side 28).



SLUK

Skub tænd/sluk/*Bluetooth*-knappen til venstre.



BEMÆRK: Når hovedtelefonerne er slukket, er støjrreduktion deaktiveret.

Automatisk slukning

Automatisk slukning bevarer hovedtelefonernes batteri, når de ikke er i brug.

Brug Bose-appen til at aktivere og tilpasse funktionen for automatisk slukning. Du kan få adgang til denne indstilling i menuen Indstillinger.

MEDIEAFSPILNING OG LYDSTYRKE

Multifunktionsknappen og lydstyrkeknapperne styrer medieafspilning og lydstyrke.

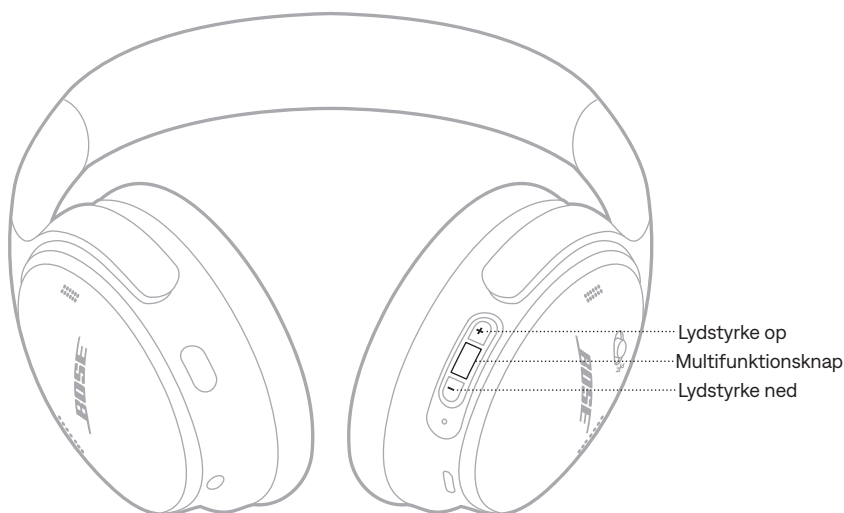

FUNKTION	GØR FØLGENDE
Afspil/pause	Tryk på multifunktionsknappen.
Gå frem	Dobbeltryk på multifunktionsknappen.
Gå tilbage	Tryk tre gange på multifunktionsknappen.
Lydstyrke op	Tryk på +.
Lydstyrke ned	Tryk på —.

BEMÆRKNINGER:

- Du kan hurtigt øge lydstyrken ved at trykke på + og holde knappen nede.
- Du kan hurtigt reducere lydstyrken ved at trykke på — og holde knappen nede.

TELEFONOPKALD

Multifunktionsknappen styrer telefonopkald. Handlingsknappen giver dig mulighed for at slå lyden fra, mens du besvarer et opkald.



FUNKTION	GØR FØLGENDE
Besvar/afslut et opkald	Tryk på multifunktionsknappen.
Afvis et indgående opkald	Tryk på multifunktionsknappen, og hold den nede i 1 sekund.
Besvar et andet indgående opkald, og parker det aktuelle opkald	Hvis der kommer et nyt indgående opkald under et opkald, skal du trykke på multifunktionsknappen.
Afvis et nyt opkald, og bliv i det aktuelle opkald	Hvis der kommer et nyt indgående opkald under et opkald, skal du trykke på multifunktionsknappen og holde den nede i 1 sekund.
Skift mellem to opkald	Mens to opkald er aktive, skal du trykke to gange på multifunktionsknappen.
Opret en konference	Mens de to opkald er aktive, skal du trykke på multifunktionsknappen og holde den nede i 3 sekunder.
Slå lyden til/fra for et opkald	Under et opkald skal du trykke to gange på handlingsknappen.

STØJREDUKTION

Handlingsknappen giver dig mulighed for hurtigt og nemt at skifte mellem støjreduktionstilstande.

Du kan finde flere oplysninger om støjreduktionstilstande på side 20.

STEMMESTYRING AF MOBIL ENHED

Du kan bruge hovedtelefonerne til at få adgang til stemmestyring på din mobile enhed.

Tryk på multifunktionsknappen, og hold den nede.



BEMÆRK: Du kan ikke få adgang til stemmestyring, mens du er i gang med en samtale.

En genvej giver dig mulighed for hurtigt og nemt at få adgang til en af følgende funktioner:

- Få adgang til Spotify
- Få adgang til batteriniveau

BEMÆRK: Som standard er adgang til batteriniveau aktiveret.

BRUG DIN GENVEJ

Tryk på handlingsknappen, og hold den nede.



SKIFT ELLER DEAKTIVER DIN GENVEJ

Brug Bose-appen til at ændre eller deaktivere din genvej. Du kan få adgang til denne indstilling fra hovedskærmen.

Støjreduktion reducerer uønsket lyd og giver en mere klar og virkelighedstro lydoplevelse.

Du kan vælge mellem to forhåndsconfigurerede støjreduktionstilstande – Stille eller Opmærksom – eller oprette op til to af dine egne brugerdefinerede tilstande.

Du kan vælge din støjreduktionstilstand baseret på dine lyttepræferencer og omgivelserne.

STØJREDUKTIONSTILSTANDE

TILSTAND	BESKRIVELSE
Stille	Fuld støjreduktion med optimeret Bose-lyd. Giver dig mulighed for at udelukke distraktioner ved at bruge støjreduktion på det højeste niveau.
Opmærksom	Fuld transparens med optimeret Bose-lyd. Giver dig mulighed for at høre dine omgivelser, mens du nyder din lyd.
Brugerdefineret	Brugerdefineret støjstyring (støjreduktion eller vindblokering) baseret på dine lyttepræferencer og omgivelserne. BEMÆRK: Du kan oprette op til to brugerdefinerede tilstande ved hjælp af Bose-appen. Du kan få adgang til denne valgmulighed ved at trykke på Tilstande på hovedskærmen.

BEMÆRK: Som standard tændes hovedtelefonerne i tilstanden Stille. Hvis du vil indstille hovedtelefonerne til at tænde i den senest anvendte tilstand, skal du bruge Bose-appen. Du kan få adgang til denne indstilling i menuen Indstillinger.

SKIFT TILSTAND FOR STØJREDUKTION

Tryk på handlingsknappen.



En talemædelelse giver besked om den valgte tilstand.

TIP: Du kan også ændre tilstanden ved hjælp af Bose-appen. Du kan få adgang til denne valgmulighed ved at trykke på Tilstande på hovedskærmen.

STØJREDUKTION UNDER ET OPKALD

Når du foretager eller modtager et opkald, bliver hovedtelefonerne på det aktuelle støjræduktionsniveau, og egenstemme aktiveres. Egenstemme hjælper dig med at høre dig selv tale mere naturligt.

For at justere støjræduktionen under et opkald skal du ændre tilstanden (se "Skift tilstand for støjræduktion").

BEMÆRK: Du kan tilpasse egenstemme ved hjælp af Bose-appen. Du kan få adgang til denne indstilling i menuen Indstillinger.

BRUG KUN STØJREDUKTION

Du kan nøjes med at bruge støjreduktion uden lyd eller forstyrrende telefonopkald.

1. Gør et af følgende:
 - Frakobl din mobile enhed (se side 25).
 - Slå *Bluetooth*-funktionen fra på din mobile enhed.
2. Tryk på handlingsknappen for at ændre tilstanden (se side 21).

BEMÆRK: Hvis du vil tilslutte din mobile enhed igen, skal du vælge hovedtelefonerne på *Bluetooth*-listen på din enhed.

Du kan gemme op til otte enheder på hovedtelefonernes enhedsliste, og hovedtelefonerne kan aktivt forbindes til op til to enheder ad gangen (multipunktstilslutning). Du kan kun afspille lyd på en mobil enhed ad gangen.

BEMÆRK: For at få den bedste oplevelse skal du bruge Bose-appen til at konfigurere og tilslutte din mobile enhed (se side 11).

TILSLUT VED HJÆLP AF BOSE-APPEN

Oplysninger om, hvordan du tilslutter hovedtelefonerne og administrerer *Bluetooth*-indstillinger ved hjælp af Bose-appen, findes på side 11.

OPRET FORBINDELSE VED HJÆLP AF *BLUETOOTH*-MENUEN PÅ DIN MOBILE ENHED

1. Skub tænd/sluk/*Bluetooth*-knappen mod højre , og hold den i 3 sekunder, indtil du hører "Klar til tilslutning", og statuslampen blinker blåt.



3. Aktivér *Bluetooth*-funktionen på din enhed.

BEMÆRK: *Bluetooth*-funktionen findes normalt i menuen Indstillinger.

4. Vælg dine hovedtelefoner på enhedslisten.

BEMÆRK: Led efter det navn, du angav for dine hovedtelefoner, i Bose-appen.
Hvis du ikke navngav dine hovedtelefoner, vises standardnavnet.



Når der er oprettet forbindelse, hører du "Sluttet til <navn på enhed>," og statuslampen lyser blåt konstant i 10 sekunder.

FRAKOBLING AF EN MOBIL ENHED

Hvis du vil frakoble din enhed, skal du bruge Bose-appen.

TIP: Du kan også bruge *Bluetooth*-indstillinger på din mobile enhed til at frakoble din enhed. Hvis du deaktiverer *Bluetooth*-funktionen, frakobles alle andre enheder.

GENOPRET FORBINDELSE TIL EN MOBIL ENHED

Når hovedtelefonerne er tændt, vil de forsøge at oprette forbindelse igen til to af de enheder, der har været tilsluttet for nylig.

BEMÆRKNINGER:

- Enhederne skal være inden for rækkevidde (9 meter) og tændt.
- Sørg for, at *Bluetooth*-funktionen er aktiveret på din mobile enhed.
- Hvis multipunktstilslutning er slået fra, forsøger hovedtelefonerne at genoprette forbindelse til den senest forbundne enhed.

TILSLUT ENDNU EN MOBILENHED

Hovedtelefonerne kan være aktivt tilsluttet op til to enheder ad gangen (multipunktstilslutning).

Hvis du vil tilslutte en ekstra enhed, skal du downloade Bose-appen (se side 11) eller bruge *Bluetooth*-menuen på din mobile enhed (se side 23).

BEMÆRKNINGER:

- Du kan kun afspille lyd fra én enhed ad gangen.
- Du kan administrere eller deaktivere multipunktstilslutning ved hjælp af Bose-appen. Du kan få adgang til denne indstilling i menuen Indstillinger.
- Deaktivering af multipunktstilslutning frakobler den anden tilsluttede enhed.

IDENTIFICER TILSLUTTEDE MOBILE ENHEDER

Skub tænd/sluk/*Bluetooth*-kontakten til højre ☞ og slip den for at høre, hvilke enheder der er tilsluttet i øjeblikket.

SKIFT MELLEM TO TILSLUTTEDE MOBILE ENHEDER

1. Sæt lyden på den første mobile enhed på pause.
2. Afspil lyd på den anden mobile enhed.

BEMÆRKNINGER:

- Dine hovedtelefoner modtager telefonopkald fra begge enheder, uanset hvilken enhed der afspiller lyd.
- Du kan også skifte mellem to enheder ved hjælp af Bose-appen. Du kan få adgang til denne indstilling i menuen Indstillinger.

TILSLUT EN TIDLIGERE TILSLUTTET ENHED IGEN

1. Skub tænd/sluk/*Bluetooth*-knappen til højre ⌘ og slip den for at høre, hvilke enheder der er tilsluttet.
2. Inden for 2 sekunder skal du skubbe tænd/sluk/*Bluetooth*-knappen til højre ⌘ og slippe den igen for at høre navnet på den næste enhed på hovedtelefonenhedslisten.
3. Gentag, indtil du hører navnet på den korrekte enhed.
Du hører en tone, der angiver, at enheden er tilsluttet.
4. Afspil lyd på den tilsluttede mobile enhed.

BEMÆRK: Hvis der allerede er tilsluttet to enheder til hovedtelefonerne, erstatter den nye tilsluttede enhed den anden enhed, som blev tilsluttet tidligere.

RYD HOVEDTELEFONERNES ENHEDSLISTE

1. Skub tænd/sluk/*Bluetooth*-kontakten mod højre ⌘, og hold den i 15 sekunder, indtil du hører "Liste over *Bluetooth*-enheder ryddet. Klar til tilslutning."
2. Slet dine hovedtelefoner fra *Bluetooth*-listen på din mobile enhed.
Alle enheder slettes, og hovedtelefonerne er klar til at blive tilsluttet.

OPLAD HOVEDTELEFONERNE

1. Sæt den lille ende af USB-kablet i USB-C-porten på den højre ørekop.
2. Tilslut den anden ende til en USB-A-strømkilde som f.eks. en computer eller en vægoplader.



Hovedtelefonerne begynder at oplade, og statuslampen blinker hvidt i 10 sekunder. Alle statuslamperne lyser hvidt, når hovedtelefonerne er fuldt opladet.

BEMÆRK: Hovedtelefonerne afspiller ikke og er ikke tilgængelige i Bose-appen under opladning.

Opladningstid

Bemærk, at en fuld opladning af hovedtelefonerne tager op til 2,5 timer.

En fuld opladning gør det muligt at have hovedtelefonerne tændt i op til 24 timer.

Hør batteriniveauet

Hver gang du tænder hovedtelefonerne, høres der en talemæssig meddelelse, som angiver batteriniveauet. Hvis hovedtelefonernes batteriniveau er lavt, hører du "Lav batteriladning."

BEMÆRK: Du kan kontrollere batteriet visuelt ved hjælp af statuslampen på den højre ørekop. Du finder flere oplysninger under "Batteristatus" på side 28.

TIP: Du kan også høre batteriniveauet ved hjælp af en genvej. Batteriniveauet skal være indstillet som en genvej ved hjælp af Bose-appen (se side 19).

Statuslampen er placeret på den højre ørekop.



BLUETOOTH-STATUS

Viser status for *Bluetooth*-forbindelsen.

LYSAKTIVITET	SYSTEMTILSTAND
Blinker blå	Klar til tilslutning
Lyser konstant blå (10 sekunder)	Tilsluttet

BATTERISTATUS

Viser batteriniveaet.

LYSAKTIVITET	SYSTEMTILSTAND
Lyser hvidt	Medium til fuld opladning
Lyser gult	Lav opladning

TIP: Du kan også kontrollere batteriniveaet ved hjælp af Bose-appen eller høre batteriniveaet ved hjælp af en genvej. Batteriniveaet skal være indstillet som en genvej ved hjælp af Bose-appen (se side 19).

OPLADNINGSTATUS

Viser opladningsstatus.

LYSAKTIVITET	SYSTEMTILSTAND
Blinker hvidt 2 gange	Opladningen starter
Lyser gult	Oplader
Lyser hvidt	Fuldt opladet

OPDATERINGS- OG FEJLSTATUS

Viser opdaterings- eller fejlstatus.

LYSAKTIVITET	SYSTEMTILSTAND
Blinker hurtigt hvidt (10 sekunder)	Opdaterer software (via USB)
Blinker langsomt hvidt (30 til 60 sekunder)	Opdaterer software (trådløst)
Blinker gult og hvidt	Fejl. Kontakt Bose kundeservice

TILSLUT LYDKABLET OG MIKROFONEN

2,5 til 3,5 mm lyd-kablet har en indbygget mikrofon. Du kan bruge lyd-kablet til telefonopkald eller til at lytte til lyd på din kildeenhed, når der ikke er en tilgængelig *Bluetooth*-forbindelse, hovedtelefonens batteri er opbrugt, eller hovedtelefonerne er slukket.

BEMÆRKNINGER:

- Når lyd-kablet er tilsluttet, er *Bluetooth*-forbindelsen og mikrofonens stemmemodtagelse på ørekopperne deaktiveret.
 - Når lyd-kablet er tilsluttet, og hovedtelefonernes batteri er opbrugt, eller hovedtelefonerne er slukket, er hovedtelefonknapperne deaktiveret. Telefonopkald og medieafspilning skal styres på din kildeenhed.
 - For at få den bedste oplevelse anbefales en *Bluetooth*-forbindelse.
1. Sæt kablet i 2,5 mm-porten på den venstre ørekop.



2. Sæt den anden ende af kablet i 3,5 mm-porten på din kildeenhed.

OPRET FORBINDELSE TIL EN BOSE SMART SPEAKER ELLER SOUNDBAR

Med SimpleSync-teknologi kan du tilslutte hovedtelefonerne til en Bose Smart Soundbar eller en Bose Smart Speaker og få en personlig lytteoplevelse.

Fordele

- Brug den uafhængige lydstyrkeregulering på hvert produkt til at reducere lyden eller slå den helt fra på din Bose Smart Soundbar, mens du kan have lyden lige så høj, som du vil, i hovedtelefonerne.
- Hør musik tydeligt fra et andet rum ved at tilslutte hovedtelefonerne til din Bose Smart Speaker.

BEMÆRK: SimpleSync-teknologien har en *Bluetooth*-rækkevidde på op til 9 meter. Vægge og byggematerialer kan påvirke modtagelsen.

Kompatible produkter

Du kan tilslutte hovedtelefonerne til enhver Bose Smart Speaker eller Bose Smart Soundbar.

Populære kompatible produkter omfatter:

- Bose Smart Soundbar 900
- Bose Smart Soundbar 700/Bose Soundbar 700
- Bose Smart Soundbar 600
- Bose Smart Speaker 500/Bose Home Speaker 500
- Bose Home Speaker 300
- Bose Portable Smart Speaker/Bose Portable Home Speaker

Nye produkter tilføjes jævnligt. Du kan finde en komplet liste og flere oplysninger her: support.bose.com/Groups

Tilslut ved hjælp af Bose-appen

1. Skub tænd/sluk/*Bluetooth*-knappen mod højre , og hold den i 3 sekunder, indtil du hører "Klar til tilslutning af en anden enhed", og statuslampen blinker blå.



2. Brug Bose-appen til at tilslutte hovedtelefonerne til et kompatibelt Bose-produkt. Du kan finde flere oplysninger her: support.bose.com/Groups

BEMÆRKNINGER:

- Sørg for, at hovedtelefonerne er inden for 9 m fra din soundbar eller din højttaler.
- Du kan kun tilslutte hovedtelefonerne til et produkt ad gangen.

Opret forbindelse ved hjælp af knapperne på produktet

1. Skub tænd/sluk/*Bluetooth*-knappen mod højre , og hold den i 3 sekunder, indtil du hører "Klar til tilslutning af en anden enhed", og statuslampen blinker blå.



2. På fjernbetjeningen til din soundbar eller oven på din højttaler skal du trykke på *Bluetooth*-knappen og holde den nede, indtil lysbjælken eller lysringen blinker blå.

Hovedtelefonerne opretter forbindelse til din soundbar eller højttaler, og du hører den samme lyd gennem begge enheder.

BEMÆRKNINGER:

- Sørg for, at hovedtelefonerne er inden for 9 m fra din soundbar eller din højttaler.
- Du kan kun tilslutte hovedtelefonerne til et produkt ad gangen.

GENOPRET FORBINDELSEN TIL EN BOSE SMART SPEAKER ELLER SOUNDBAR

Brug Bose-appen til at genoprette forbindelsen mellem hovedtelefonerne og et tidligere tilsluttet kompatibelt Bose-produkt. Du kan finde flere oplysninger her: support.Bose.com/Groups

BEMÆRKNINGER:

- Din soundbar eller din højttaler skal være inden for rækkevidde (9 meter) og tændt.
- Hvis hovedtelefonerne ikke opretter forbindelse igen, skal du læse "Hovedtelefonerne genopretter ikke forbindelsen til en tidligere tilsluttet Bose Smart Soundbar eller Speaker" på side 42.

OPBEVAR HOVEDTELEFONERNE

Ørekopperne roteres, så de nemt kan opbevares på minimal plads. Placer hovedtelefonerne fladt i etuiet.

1. Drej begge ørekopper, så de ligger fladt.

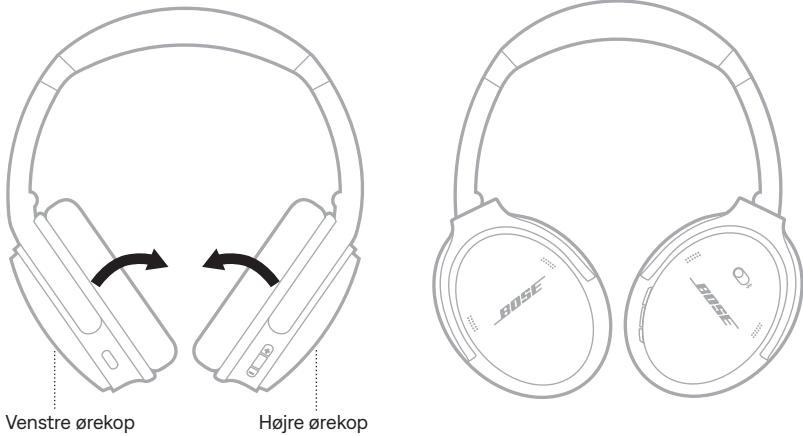

2. Fold den venstre ørekep mod hovedbåndet.

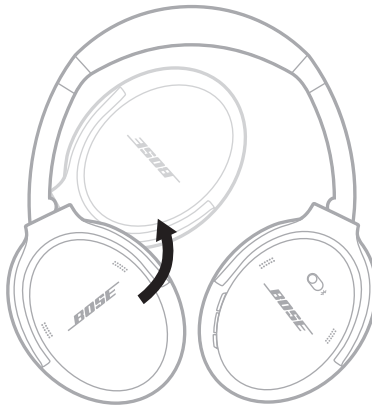

3. Placer hovedtelefonerne fladt i etuiet.

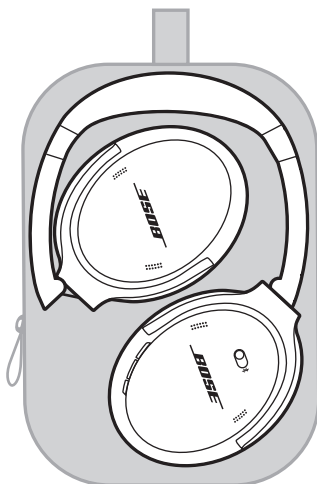

BEMÆRKNINGER:

- Sørg for at slukke hovedtelefonerne, når de ikke er i brug.
- Inden du opbevarer hovedtelefonerne i mere end et par måneder, skal du sørge for, at batteriet er fuldt opladet.

RENGØR HOVEDTELEFONERNE

Tør de ydre overflader med en blød, tør klud.

Der må ikke komme fugt ind i ørekopperne.

RESERVEDELE OG TILBEHØR

Reserve dele og tilbehør kan bestilles via Boses kundeservice.

Besøg: support.Bose.com/QC

BEGRÆNSET GARANTI

Dine hovedtelefoner er omfattet af en begrænset garanti. Se vores websted på worldwide.Bose.com/Warranty for at få flere oplysninger om den begrænsede garanti.

Hvis du vil registrere dit produkt, kan du finde instruktioner på worldwide.Bose.com/ProductRegistration. Hvis du undlader at registrere produktet, har det ingen betydning for den begrænsede garanti.

SERIENUMMERETS PLACERING

Serienummeret er placeret inde i den højre ørekop under stoffet. Stofbeklædningen er den indre afskærmning, som dækker og beskytter komponenterne inde i ørekoppen.

Hvis du vil se serienummeret, skal du tage fat i stofbeklædningen ved den øverste kant og forsigtigt trække den væk.

FORSIGTIG: Pas på ikke at trykke på eller fjerne nogen andre komponenter inde i ørekoppen, da dette kan beskadige hovedtelefonerne.

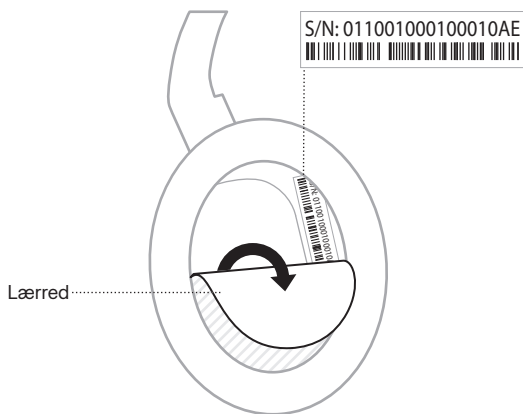

PRØV DISSE LØSNINGER FØRST

Hvis du oplever problemer med dine hovedtelefoner:

- Oplad hovedtelefonerne (se side 27).
- Tænd hovedtelefonerne (se side 13).
- Tjek hovedtelefonernes statuslampe (se side 28).
- Sørg for, at din mobile enhed understøtter *Bluetooth*-forbindelser (se side 23).
- Flyt din mobile enhed tættere på hovedtelefonerne (9 meter) og væk fra eventuel interferens eller forhindringer.
- Øg lydstyrken på dine hovedtelefoner, på din mobile enhed og i musikappen.
- Tilslut en ekstra mobil enhed (se side 25).

Hvis dette ikke løser problemet, kan du i nedenstående tabel identificere symptomer og løsninger på almindelige problemer. Du kan også få adgang til artikler om fejlfinding, videoer og andre ressourcer på: [support.Bose.com/QC](https://support.bose.com/QC)

Kontakt Bose kundeservice, hvis du ikke kan løse dit problem.

Besøg: [worldwide.Bose.com/contact](https://worldwide.bose.com/contact)

ANDRE LØSNINGER

SYMPTOM	LØSNING
Hovedtelefonerne tændes ikke	Skub tænd/sluk/ <i>Bluetooth</i> -knappen til højre ⌘ (se side 13).
Hovedtelefoner kan ikke tilsluttes til mobil enhed	<p>Sluk hovedtelefonerne, og tænd dem igen.</p> <p>Frakobl lydkalet.</p> <p>Frakobl USB-opladningskablet.</p> <p>På din mobile enhed:</p> <ul style="list-style-type: none"> • Deaktiver <i>Bluetooth</i>-funktionen, og slå den derefter til igen. • Slet dine Bose QuietComfort Headphones fra enhedens <i>Bluetooth</i>-liste. Tilslut igen. <p>Tilslut ved hjælp af <i>Bluetooth</i>-menuen på din mobile enhed (se side 23).</p> <p>Ryd hovedtelefonernes enhedsliste (se side 26). Slet hovedtelefonerne fra <i>Bluetooth</i>-listen på din mobile enhed, herunder eventuelle dubletposter med angivelsen LE (Low Energy). Tilslut igen (se side 23).</p> <p>Gå til support.Bose.com/QC for at se Sådan gør du-videoer.</p>

SYMPTOM	LØSNING
Hovedtelefonerne reagerer ikke under app-opsætningen	<p>Fjern Bose-appen på din mobile enhed. Geninstaller appen (se side 11).</p> <p>Sørg for, at du bruger Bose-appen til opsætning (se side 11).</p> <p>Sørg for, at du har givet Bose-appen adgang til <i>Bluetooth</i>-forbindelser i menuen Indstillinger på din mobile enhed.</p> <p>Sørg for, at <i>Bluetooth</i>-funktionen er aktiveret i indstillingsmenuen på din mobile enhed.</p>
Bose-appen kan ikke finde hovedtelefonerne	<p>Fjern Bose-appen på din mobile enhed. Geninstaller appen (se side 11).</p> <p>Sørg for, at du har givet Bose-appen adgang til <i>Bluetooth</i>-forbindelser i menuen Indstillinger på din mobile enhed.</p> <p>Tilslut ved hjælp af <i>Bluetooth</i>-menuen på din mobile enhed (se side 23).</p> <p>Ryd hovedtelefonernes enhedsliste (se side 26). Slet hovedtelefonerne fra <i>Bluetooth</i>-listen på din mobile enhed, herunder eventuelle dubletposter med angivelsen LE (Low Energy). Tilslut igen (se side 23).</p>
Bose-appen virker ikke på min mobile enhed	<p>Kontrollér, at din mobile enhed er kompatibel med Bose-appen og opfylder minimumskravene til systemet. Du kan finde flere oplysninger i app-butikken på din mobile enhed.</p> <p>Fjern Bose-appen på din mobile enhed. Geninstaller appen (se side 11).</p>
Hovedtelefonerne oplades ikke	<p>Kontroller, at begge USB-kablets ender er tilsluttet korrekt i portene (se side 27).</p> <p>Prøv en anden USB-A-vægooplader, et andet USB-kabel eller en anden jævnstrømskilde (lysnet).</p> <p>Hvis dine hovedtelefoner har været udsat for høje eller lave temperaturer, skal du lade hovedtelefonerne vende tilbage til stuetemperatur og forsøge at oplade igen.</p>

SYMPTOM	LØSNING
Ingen lyd	<p>Sørg for, at der er skruet op for lyden (se side 15).</p> <p>Skub tænd/sluk/<i>Bluetooth</i>-kontakten til højre ⌘, og slip den for at høre den tilsluttede enhed. Kontrollér, at du bruger den rigtige enhed.</p> <p>Tryk på afspil på din mobile enhed for at kontrollere, om lyden afspilles.</p> <p>Afspil lyd fra en anden applikation eller musiktjeneste.</p> <p>Afspil lyd fra indhold, der er gemt direkte på din enhed.</p> <p>Hvis to enheder er tilslutte, skal du standse din anden mobile enhed først.</p> <p>Genstart din mobile enhed.</p> <p>Nulstil hovedtelefonerne (se side 43).</p>
Dårlig lyd kvalitet	<p>Hvis du befinder dig et sted med meget vind, kan du oprette en brugerdefineret tilstand med vindblokering aktiveret i Bose-appen. Du kan få adgang til denne valgmulighed ved at trykke på Tilstande på hovedskærmen (se side 20).</p> <p>Sørg for, at du bruger Bose-appen til opsætning (se side 11).</p> <p>Ryd hovedtelefonernes enhedsliste (se side 26). Slet hovedtelefonerne fra <i>Bluetooth</i>-listen på din mobile enhed, herunder eventuelle dubletposter med angivelsen LE (Low Energy). Tilslut igen (se side 23).</p> <p>Afspil lyd fra en anden applikation eller musiktjeneste.</p> <p>Afspil lyd fra indhold, der er gemt direkte på din enhed.</p> <p>Hvis to mobile enheder er tilsluttet, skal du frakoble den anden enhed.</p> <p>Sluk eventuelle lydforbedringsfunktioner på enheden eller musikappen.</p> <p>Gå til support.bose.com/QC for at se Sådan gør du-videoer.</p> <p>Nulstil hovedtelefonerne (se side 43).</p>
Ingen lyd fra en enhed, der er tilsluttet via lyd kablet	<p>Kontroller, at begge lyd kablets ender er tilsluttet korrekt i portene (se side 30).</p> <p>Tryk på afspil på din kildeenhed for at kontrollere, at lyden afspilles.</p> <p>Afspil lyd fra en anden applikation eller musiktjeneste.</p> <p>Afspil lyd fra indhold, der er gemt direkte på din kildeenhed.</p> <p>Øg lydstyrken på hovedtelefonerne, og øg derefter lydstyrken på din kildeenhed.</p> <p>Genstart din kildeenhed.</p>

SYMPTOM	LØSNING
Dårlig lyd fra en enhed, der er tilsluttet med et lyd kabel	Kontroller, at begge lyd kablets ender er tilsluttet korrekt i portene (se side 30). Genstart din kildeenhed.
Lyd kabelmikrofon virker ikke	Kontrollér, at din mobile enhed er kompatibel med lyd kablet (CITA-standardbentilslutning). Se brugervejledningen til din kildeenhed.
Handlingsknappen ændrer ikke støjræduktions tilstanden	Hvis lyd kablet er tilsluttet, skal du frakoble kablet. Brug Bose-appen til at ændre tilstanden. Du kan få adgang til denne valgmulighed ved at trykke på Tilstande på hovedskærmen.
Hovedtelefonerne reagerer ikke	Nulstil hovedtelefonerne (se side 43).
Dårlig støjræduktion	Tjek tilstanden (se side 20).
Vanskeligt at høre den, der ringer op, under et telefonopkald	Øg lydstyrken ved hjælp af din mobile enhed. Prøv en anden tilstand (se side 20).
Talemeddelelsessproget er ikke korrekt	Rediger sproget for talemeddelelser ved hjælp af Bose-appen. Du kan få adgang til denne indstilling i menuen Indstillinger.
Modtager ikke opkaldsunderretninger	Sørg for, at du har givet hovedtelefonerne adgang til dine kontakter i <i>Bluetooth</i> -menuen på din mobile enhed.
Hovedtelefonerne opretter ikke forbindelse til en Bose Smart Soundbar eller Speaker	Sørg for, at du opretter forbindelse ved hjælp af Bose-appen (se side 32). Sørg for, at du opretter forbindelse til et kompatibelt Bose-produkt. Du kan finde en komplet liste her: support.bose.com/Groups Skub tænd/sluk/ <i>Bluetooth</i> -knappen mod højre ⌘, og hold den i 3 sekunder, indtil du hører "Klar til tilslutning af en anden enhed", og <i>Bluetooth</i> -lampen blinker blå. Sørg for, at hovedtelefonerne er inden for 9 m fra din soundbar eller din højttaler.

SYMPTOM	LØSNING
Hovedtelefonerne genopretter ikke forbindelsen til en tidligere tilsluttet Bose Smart Soundbar eller Speaker	Skub tænd/sluk/ <i>Bluetooth</i> -knappen på hovedtelefonerne mod højre ⌘ , og hold den i 3 sekunder, indtil du hører "Klar til tilslutning", og statuslampen blinker blåt. Brug Bose-appen til at tilslutte hovedtelefonerne til et kompatibelt Bose-produkt. Du kan finde flere oplysninger her: support.bose.com/Groups
Forsinket lyd, når der er oprettet forbindelse til en Bose Smart Soundbar eller Speaker	Download Bose-appen, og kørs tilgængelige softwareopdateringer.

NULSTIL HOVEDTELEFONERNE

Hvis hovedtelefonerne ikke reagerer, kan du nulstille dem.

Nulstilling af hovedtelefonerne nulstiller produktknapperne og genstarter hovedtelefonerne. Det rydder ikke nogen enhedsindstillinger.

1. Sæt den lille ende af USB-kablet i USB-C-porten på den venstre ørekop.



2. Skub tænd/sluk/*Bluetooth*-knappen til højre ☞. Tilslut samtidig USB-kablets anden ende til en USB-A-strømkilde som f.eks. en computer eller en vægplader.

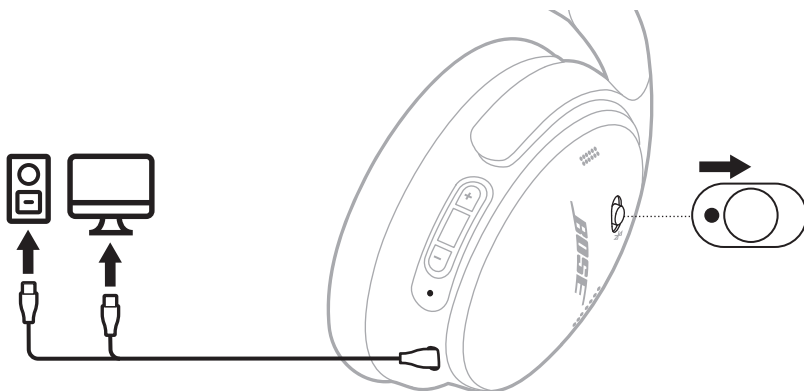

Når nulstillingen er fuldført, lyser statuslampen svarende til det aktuelle opladningsniveau (se side 28).

BEMÆRK: Hvis du ikke kan løse dit problem, findes der flere råd til fejlfinding og support på: support.bose.com/QC

GENDAN HOVEDTELEFONERNES FABRIKSINDSTILLINGER

En gendannelse til fabriksindstillingerne kan rydde alle indstillinger og bringe hovedtelefonerne tilbage til den tilstand, de var i ved leveringen. Derefter kan hovedtelefonerne konfigureres, som om det gøres for første gang.

En gendannelse til fabriksindstillingerne anbefales kun, hvis du har problemer med hovedtelefonerne, eller hvis Boses kundeservice har bedt dig om at gøre det.

1. Fjern hovedtelefonerne fra *Bluetooth*-listen på din enhed.
2. Fjern hovedtelefonerne fra din Bose-konto ved hjælp af Bose-appen.

BEMÆRK: Du kan finde flere oplysninger om, hvordan du fjerner hovedtelefonerne fra din Bose-konto ved hjælp af Bose-appen, her: support.Bose.com/QC

3. Skub tænd/sluk/*Bluetooth*-kontakten til højre \rightarrow , og hold den nede. Tryk og hold samtidig handlingsknappen i 30 sekunder.

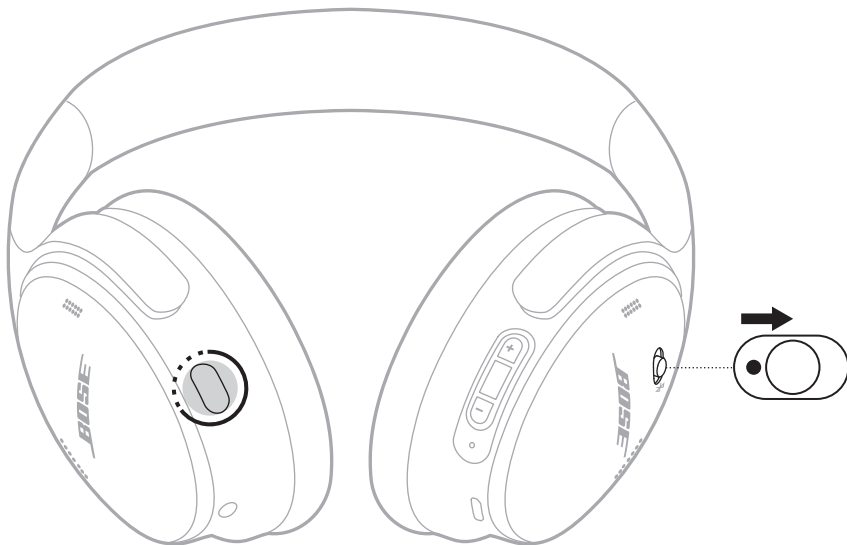

Statuslampen blinker hvidt. Efter 30 sekunder blinker statuslampen gult som en angivelse af, at fabriksindstillingerne gendannes (2 til 3 sekunder).

Når nulstillingen er gennemført, blinker statuslampen langsomt blåt. Hovedtelefonerne er nu i den tilstand, de oprindeligt var i ved leveringen.

BEMÆRK: Hvis du ikke kan løse dit problem, findes der flere råd til fejlfinding og support på: support.Bose.com/QC

Bitte lesen Sie alle Sicherheitshinweise und Gebrauchsanleitungen durch und bewahren Sie sie auf.

CE Die Bose Corporation erklärt hiermit, dass dieses Produkt die wesentlichen Anforderungen und andere relevante Bestimmungen der Richtlinie 2014/53/EU und weitere geltende EU-Richtlinien erfüllt. Die vollständige Konformitätserklärung ist einsehbar unter: www.Bose.com/compliance

UK CA Dieses Produkt erfüllt alle geltenden Vorschriften zur elektromagnetischen Verträglichkeit 2016 und alle anderen zutreffenden UK-Richtlinien. Die vollständige Konformitätserklärung ist einsehbar unter www.Bose.com/compliance

Die Bose Corporation erklärt hiermit, dass dieses Produkt die wesentlichen Anforderungen gemäß Funkgeräterichtlinie 2017 und alle anderen zutreffenden UK-Richtlinien erfüllt. Die vollständige Konformitätserklärung ist einsehbar unter www.Bose.com/compliance

Wichtige Sicherheitshinweise

Verwenden Sie dieses Gerät nicht in der Nähe von Wasser.

Reinigen Sie das Gerät nur mit einem sauberen, trockenen Tuch.

Wenden Sie sich bei allen Reparatur- und Wartungsarbeiten nur an qualifiziertes Personal. Wartungsarbeiten sind in folgenden Fällen nötig: bei jeglichen Beschädigungen wie z. B. des Netzkabels oder Netzsteckers, wenn Flüssigkeiten oder Gegenstände in das Gehäuse gelangt sind, das Gerät Regen oder Feuchtigkeit ausgesetzt wurde, fallen gelassen wurde oder nicht ordnungsgemäß funktioniert.

WARNUNGEN/VORSICHTSMASSNAHMEN

- Um Gehörschäden zu vermeiden, sollten Sie die Kopfhörer nicht bei hoher Lautstärke verwenden. Schalten Sie die Lautstärke an Ihrem Produkt leiser, bevor Sie die Kopfhörer aufsetzen, und erhöhen Sie die Lautstärke dann nach und nach, bis ein angenehmes, moderates Niveau erreicht ist.
- Die Verwendung dieser Kopfhörer während des Betriebs eines Fahrzeugs wird nicht empfohlen und ist an manchen Orten gesetzlich verboten. Seien Sie vorsichtig und befolgen Sie die geltenden Gesetze zur Verwendung von Kopfhörern während des Betriebs eines Fahrzeugs. Stellen Sie die Verwendung der Kopfhörer umgehend ein, wenn sie Ihre Aufmerksamkeitsfähigkeit beeinträchtigen oder wenn sie Ihre Fähigkeit beeinträchtigen, Umgebungsgeräusche, zum Beispiel Alarmer und Warnsignale, beim Betrieb eines Fahrzeugs zu hören.
- Seien Sie vorsichtig, wenn Sie die Kopfhörer während Aktivitäten verwenden, die Ihre Aufmerksamkeit erfordern. Verwenden Sie die Kopfhörer nicht, wenn die Unmöglichkeit, Umgebungsgeräusche zu hören, eine Gefahr für Sie selbst oder andere darstellen könnte, z. B. beim Fahrradfahren oder Gehen in der Nähe von Verkehr, einer Baustelle oder Eisenbahnstrecke usw.
- Verwenden Sie die Kopfhörer NICHT, wenn sie ein lautes ungewöhnliches Geräusch von sich geben. Schalten Sie in diesem Fall die Kopfhörer aus und wenden Sie sich an den Bose-Kundendienst.
- Entfernen Sie das Produkt umgehend, wenn Sie bemerken, dass Hitze vom Produkt ausgeht.



Enthält kleine Teile, die verschluckt werden können und eine Erstickungsgefahr darstellen. Nicht geeignet für Kinder unter drei Jahren.



Dieses Produkt enthält magnetische Materialien. Wenden Sie sich an Ihren Arzt, wenn Sie wissen möchten, ob dies den Betrieb Ihres implantierten medizinischen Geräts beeinflussen kann.

- Um die Gefahr eines Brands oder Stromschlags zu verringern, sollten Sie das Produkt nicht Regen, Tropfen, Spritzern oder Feuchtigkeit aussetzen und keine mit Flüssigkeit gefüllten Gefäße wie Vasen auf oder in der Nähe des Produkts stellen.
- Halten Sie das Produkt von Feuer und Wärmequellen fern. Stellen Sie keine brennenden Kerzen oder ähnliches auf das Gerät oder in die Nähe des Geräts.
- Verwenden Sie dieses Produkt nur mit einem zugelassenen LPS-Netzteil, das die lokalen gesetzlichen Anforderungen erfüllt (z. B. UL, CSA, VDE, CCC).
- Nehmen Sie KEINE nicht genehmigten Änderungen an diesem Produkt vor.
- Wenn die Batterie ausläuft, achten Sie darauf, dass Ihre Haut oder Ihre Augen nicht in Kontakt mit der austretenden Flüssigkeit kommen. Suchen Sie im Falle eines Kontakts einen Arzt auf.
- Setzen Sie Produkte mit Batterien keiner großen Hitze aus (z. B. durch Aufbewahrung im direkten Sonnenlicht, Feuer oder ähnliches).
- Tragen Sie sie NICHT, während sie aufgeladen werden.

HINWEIS: Dieses Gerät wurde getestet und erfüllt die Grenzwerte für digitale Geräte der Klasse B gemäß Abschnitt 15 der FCC-Vorschriften. Diese Grenzwerte wurden festgelegt, um einen angemessenen Schutz gegen elektromagnetische Störungen bei einer Installation in Wohngebieten zu gewährleisten. Dieses Gerät erzeugt und verwendet Hochfrequenzstrahlung und kann sie auch aussenden. Daher verursacht das Gerät bei nicht ordnungsgemäßer Installation und Benutzung möglicherweise Störungen des Funkverkehrs. Es wird jedoch keine Garantie dafür gegeben, dass bei einer bestimmten Installation keine Störstrahlungen auftreten. Sollte dieses Gerät den Radio- oder Fernsehempfang stören (Sie können dies überprüfen, indem Sie das Gerät aus- und wiedereinschalten), so ist der Benutzer dazu angehalten, die Störungen durch eine der folgenden Maßnahmen zu beheben:

- Richten Sie das Empfangsprodukt oder die Antenne neu aus.
- Vergrößern Sie den Abstand zwischen dem Gerät und einem Radio- oder Fernsehempfänger.
- Schließen Sie das Gerät an eine Steckdose in einem anderen Stromkreis als den Empfänger an.
- Wenden Sie sich an einen Händler oder einen erfahrenen Radio-/Fernsehtechniker.

Veränderungen am Gerät, die nicht durch die Bose Corporation autorisiert wurden, können zur Folge haben, dass die Betriebszulassung für das Gerät erlischt.

Dieses Gerät erfüllt die Bestimmungen in Teil 15 der FCC-Vorschriften und die lizenzfreien RSS-Standards von ISED Canada. Der Betrieb unterliegt den beiden folgenden Bedingungen: (1) dieses Gerät darf keine Störungen verursachen und (2) dieses Gerät muss jegliche Störungen dulden, einschließlich Störungen, die zu einem unerwünschten Betrieb führen.

Dieses Gerät erfüllt die Strahlungsexpositionsgrenzwerte der FCC und ISED Canada für die allgemeine Bevölkerung. Der Sender darf nicht zusammen mit einer anderen Antenne oder einem anderen Sender aufgestellt oder betrieben werden.

Erfüllt die IMDA-Anforderungen.

FCC ID: A94437310 | **IC:** 3232A-437310

CAN ICES-3(B)/NMB-3(B)

Für Europa: Frequenzband des Betriebs 2.400 bis 2.483,5 MHz. | Maximale Sendeleistung weniger als 20 dBm EIRP.



Dieses Symbol bedeutet, dass das Produkt nicht mit dem Hausmüll entsorgt werden darf, sondern bei einer geeigneten Sammelstelle für das Recycling abgegeben werden muss. Die ordnungsgemäße Entsorgung und das Recycling tragen dazu bei, die natürlichen Ressourcen, die Gesundheit und die Umwelt zu schützen. Weitere Informationen zur Entsorgung und zum Recycling dieses Produkts erhalten Sie von Ihrer zuständigen Kommune, Ihrem Entsorgungsdienst oder dem Geschäft, in dem Sie dieses Produkt gekauft haben.

Technische Vorschriften für energiearme Funkfrequenzgeräte

Ohne Erlaubnis durch die NCC dürfen Firmen, Unternehmen oder Benutzer Folgendes nicht: die Frequenz ändern, die Übertragungsleistung verbessern oder die ursprünglichen Eigenschaften sowie die Leistung für ein zugelassenes energiearmes Funkfrequenzgerät ändern. Energiearme Funkfrequenzgeräte dürfen die Flugsicherheit nicht beeinträchtigen oder gesetzlich zulässige Kommunikation stören. Andernfalls muss der Benutzer den Betrieb sofort einstellen, bis keine Störung mehr auftritt. Besagte gesetzlich zulässige Kommunikation bedeutet Funkkommunikation, die in Übereinstimmung mit dem Telecommunications Management Act erfolgt. Energiearme Funkfrequenzgeräte müssen für Störung durch gesetzlich zulässige Kommunikation oder Geräte mit ISM-Funkwellenstrahlung empfänglich sein.

Versuchen Sie **NICHT**, die aufladbare Lithium-Ionen-Batterie aus diesem Produkt zu nehmen. Wenden Sie sich zum Herausnehmen an Ihren Bose-Händler oder einen anderen qualifizierten Fachmann.

Das Herausnehmen des aufladbaren Lithium-Ionen-Akkus aus diesem Produkt sollte nur durch einen Fachmann erfolgen. Bitte wenden Sie sich für weitere Informationen an Ihren örtlichen Bose-Händler oder sehen Sie unter products.bose.com/static/compliance/index.html nach.



Leere Batterien müssen getrennt entsorgt werden und gehören nicht in den Hausmüll.

Nicht verbrennen.



Namen und Inhalt der giftigen oder gefährlichen Stoffe oder Elemente						
Name des Teils	Gefährliche Stoffe oder Elemente					
	Blei (Pb)	Quecksilber (Hg)	Kadmium (Cd)	Sechswertiges Chrom (CR(VI))	Polybromiertes Biphenyl (PBB)	Polybromiertes Diphenylether (PBDE)
PCBs	X	○	○	○	○	○
Metallteile	X	○	○	○	○	○
Kunststoffteile	○	○	○	○	○	○
Lautsprecher	X	○	○	○	○	○
Kabel	X	○	○	○	○	○
Diese Tabelle wurde in Übereinstimmung mit den Bestimmungen von SJ/T 11364 erstellt. O: Gibt an, dass dieser giftige oder gefährliche Stoff, der in allen homogenen Materialien für dieses Teil enthalten ist, unter den Grenzwerten gemäß GB/T 26572 liegt.						
X: Gibt an, dass dieser giftige oder gefährliche Stoff, der in mindestens einem der homogenen Materialien enthalten ist, die für dieses Teil verwendet wurden, über den Grenzwerten gemäß GB/T 26572 liegt.						

Gerätebezeichnung: Bose QuietComfort Headphones Typbezeichnung: 442395						
Stoffe mit eingeschränkter Verwendung und ihre chemischen Symbole						
Einheit	Blei (Pb)	Quecksilber (Hg)	Kadmium (Cd)	Sechswertiges Chrom (Cr+6)	Polybromierte Biphenyle (PBB)	Polybromierte Diphenylether (PBDE)
PCBs	-	○	○	○	○	○
Metallteile	-	○	○	○	○	○
Kunststoffteile	○	○	○	○	○	○
Lautsprecher	-	○	○	○	○	○
Kabel	-	○	○	○	○	○
Hinweis 1: „○“ gibt an, dass der prozentuale Gehalt des Stoffs mit eingeschränkter Verwendung den Prozentsatz des Referenzwerts des Vorhandenseins nicht übersteigt.						
Hinweis 2: „-“ gibt an, dass der Stoff mit eingeschränkter Verwendung der Ausnahme entspricht.						

Herstellungsdatum: Die achte Ziffer in der Seriennummer gibt das Herstellungsjahr an: „3“ ist 2013 oder 2023.

Importeure: Bose Electronics (Shanghai) Company Limited, Level 6, Tower D, No. 2337 Gudai Rd. Minhang District, Shanghai 201100 | Bose Products B.V., Gorslaan 60, 1441 RG Purmerend, Niederlande | Bose de México S. de R.L. de C.V., Avenida Prado Sur #150, Piso 2, Interior 222 y 223, Colonia Lomas de Chapultepec V Sección, Miguel Hidalgo, Ciudad de México, C.P. 11000 Telefonnummer: +5255 (5202) 3545 | Bose Limited (H.K.), 9F, No. 10, Sec. 3, Minsheng E. Road, Zhongshan Dist. Taipei City 10480, Telefonnummer: +886-2-2514 7676 | Bose Limited, Bose House, Quayside Chatham Maritime, Chatham, Kent, ME4 4QZ, United Kingdom

Eingangsnennleistung: 5 V ∷ 0,5 A | **Ladetemperaturbereich:** 0 °C bis 45 °C | **Entladetemperaturbereich:** -20 °C bis 60 °C

Die CMIIT-ID ist auf der Hörmuschel unter dem Gitterstoff angegeben.

Lizenzvereinbarungen: Um die Lizenzvereinbarungen anzuzeigen, die für die Softwarepakete von Drittanbietern gelten, die als Komponenten Ihrer Bose QuietComfort Headphones geliefert werden, verwenden Sie die Bose App. Auf diese Informationen können Sie vom Menü „Einstellungen“ aus zugreifen.

Apple, das Apple-Logo, iPad und iPhone sind Marken von Apple Inc., die in den USA und anderen Ländern eingetragen sind. App Store ist eine Dienstleistungsmarke von Apple Inc. Die Marke „iPhone“ wird in Japan mit einer Lizenz von Aiphone K.K. verwendet.

Die Verwendung des Aufklebers „Made for Apple“ bedeutet, dass ein elektronisches Zubehör speziell für die Verwendung mit Apple-Produkten entwickelt wurde, die auf dem Aufkleber angegeben sind, und vom Entwickler für die Erfüllung der Apple-Leistungsstandards zertifiziert wurde. Apple übernimmt keine Verantwortung für den Betrieb dieses Geräts oder die Einhaltung von Sicherheits- und gesetzlichen Standards.

Die *Bluetooth*[®] Wortmarke und Logos sind eingetragene Marken der Bluetooth SIG, Inc. Jegliche Nutzung dieser Marken durch die Bose Corporation erfolgt unter Lizenz.

Google Play ist eine Marke von Google LLC.

Dieses Produkt beinhaltet Spotify-Software, die Lizenzen von Fremdfirmen unterliegt, die hier zu finden sind: www.spotify.com/connect/third-party-licenses

Spotify ist eine eingetragene Marke von Spotify AB.

USB Type-C[®] und USB-C[®] sind eingetragene Marken des USB Implementers Forum.

Bose, das B-Logo und QuietComfort sind Marken der Bose Corporation. | Bose Corporation Unternehmenszentrale: 1-877-230-5639 | ©2024 Bose Corporation. Dieses Dokument darf ohne vorherige schriftliche Genehmigung weder ganz noch teilweise reproduziert, verändert, vertrieben oder auf andere Weise verwendet werden.

Bitte füllen Sie Folgendes aus und bewahren Sie es für Ihre Unterlagen auf:

Die Serien- und Modellnummern befinden sich in der Hörmuschel unter dem Gitterstoff.

Seriennummer: _____

Modellnummer: 437310

Bitte bewahren Sie Ihren Beleg auf. Jetzt ist ein guter Zeitpunkt, um Ihr Bose-Produkt zu registrieren.

Sie können dies ganz einfach auf worldwide.Bose.com/ProductRegistration

LIEFERUMFANG

Inhalt.....	10
-------------	----

BOSE APP

Herunterladen der Bose App.....	11
---------------------------------	----

KOPFHÖRER-BEDIENELEMENTE

Einschalten	13
Ausschalten.....	14
Automatische Abschaltung	14
Medienwiedergabe und Lautstärke	15
Telefonanrufe.....	16
Geräuschunterdrückung.....	17
Sprachsteuerung des Mobilgeräts.....	18

SHORTCUTS

Verwenden Ihres Shortcuts	19
Entfernen oder Ändern Ihres Shortcuts.....	19

GERÄUSCHUNTERDRÜCKUNG

Geräuschunterdrückungsmodi.....	20
Ändern des Geräuschunterdrückungsmodus	21
Geräuschunterdrückung während eines Anrufs.....	21
Ausschließliches Verwenden der Geräuschunterdrückung.....	22

BLUETOOTH®-VERBINDUNGEN

Mithilfe der Bose App verbinden.....	23
Verbinden mithilfe des <i>Bluetooth</i> -Menüs auf dem Mobilgerät.....	23
Trennen eines Mobilgeräts	25
Ein Mobilgerät erneut verbinden.....	25
Verbinden eines anderen Mobilgeräts	25
Identifizieren verbundener Mobilgeräte.....	25
Umschalten zwischen zwei verbundenen Mobilgeräten	26
Bereits verbundenes Gerät erneut verbinden	26
Löschen der Kopfhörer-Geräteliste.....	26

BATTERIE

Aufladen der Kopfhörer	27
Ladedauer.....	27
Akustische Anzeige des Batterieladezustands	27

KOPFHÖRER-STATUS

<i>Bluetooth</i> -Status	28
Batteriestatus	28
Ladestatus	29
Update- und Fehlerstatus	29

KABELGEBUNDENE VERBINDUNG

Audiokabel und Mikrofon anschließen	30
---	----

BOSE-PRODUKTE VERBINDEN

Verbinden mit einem Bose Smart Speaker oder einer Bose Smart Soundbar.....	31
Vorteile.....	31
Kompatible Produkte.....	31
Mithilfe der Bose App verbinden.....	32
Verbinden mithilfe der Produktsteuerung.....	33
Erneutes Verbinden mit einem Bose Smart Speaker oder einer Bose Smart Soundbar.....	34

PFLEGE UND WARTUNG

Aufbewahrung der Kopfhörer.....	35
Reinigen der Kopfhörer.....	37
Ersatzteile und Zubehör.....	37
Eingeschränkte Garantie.....	37
Ort der Seriennummer.....	37

FEHLERBEHEBUNG

Versuchen Sie zuerst diese Lösungen.....	38
Andere Lösungen.....	38
Kopfhörer zurücksetzen.....	43
Wiederherstellen der werkseitigen Einstellungen der Kopfhörer.....	44

INHALT

Überprüfen Sie, ob die folgenden Teile enthalten sind:



Bose QuietComfort Headphones



Transport-Etui

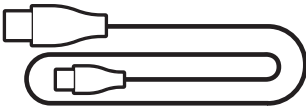

USB Type-A zu USB Type-C® Kabel

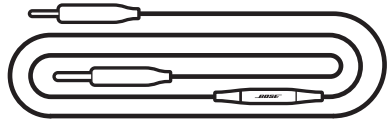

3,5-mm-auf-2,5-mm-Audiokabel mit Mikrofon

HINWEIS: Sollten Teile des Produkts offensichtlich fehlen oder beschädigt sein, verwenden Sie es nicht. Auf support.bose.com/QC finden Sie unsere Fehlerbehebungsartikel, Videos und Informationen zur Reparatur oder Austausch des Produkts.

Mit der Bose App können Sie die Kopfhörer von jedem Mobilgerät, z. B. einem Smartphone oder Tablet, aus steuern.

Mithilfe der App können Sie *Bluetooth*-Verbindungen verwalten, Kopfhörereinstellungen verwalten, die Sprache der Sprachbefehle auswählen und alle Updates und neuen Funktionen erhalten, die von Bose zur Verfügung gestellt werden.

HINWEIS: Wenn Sie die Bose App bereits für ein anderes Bose-Produkt heruntergeladen haben, können Sie die Kopfhörer auf dem Produktlisten-Bildschirm hinzufügen.

HERUNTERLADEN DER BOSE APP

1. Laden Sie auf Ihrem Mobilgerät die Bose App herunter.

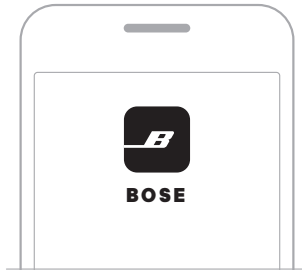

2. Befolgen Sie die Anweisungen in der App.

Die Kopfhörer-Bedienelemente befinden sich an der Rückseite der Hörmuscheln.

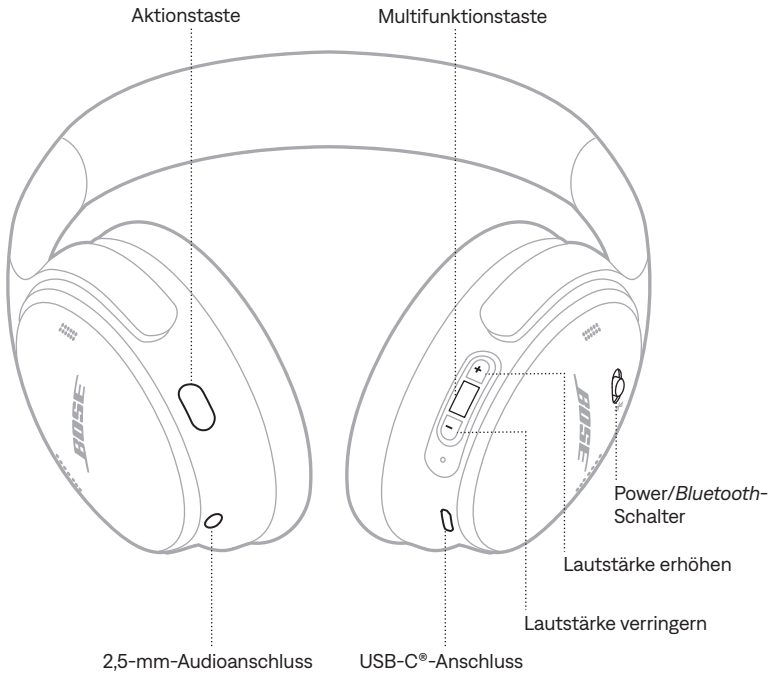

EINSCHALTEN

Schieben Sie den *Power/Bluetooth*-Schalter nach rechts ☞.

Ein Sprachbefehl gibt den Batterieladezustand an und das Statuslämpchen leuchtet gemäß dem aktuellen Ladezustand (siehe Seite 28).



AUSSCHALTEN

Schieben Sie den *Power/Bluetooth*-Schalter nach links.

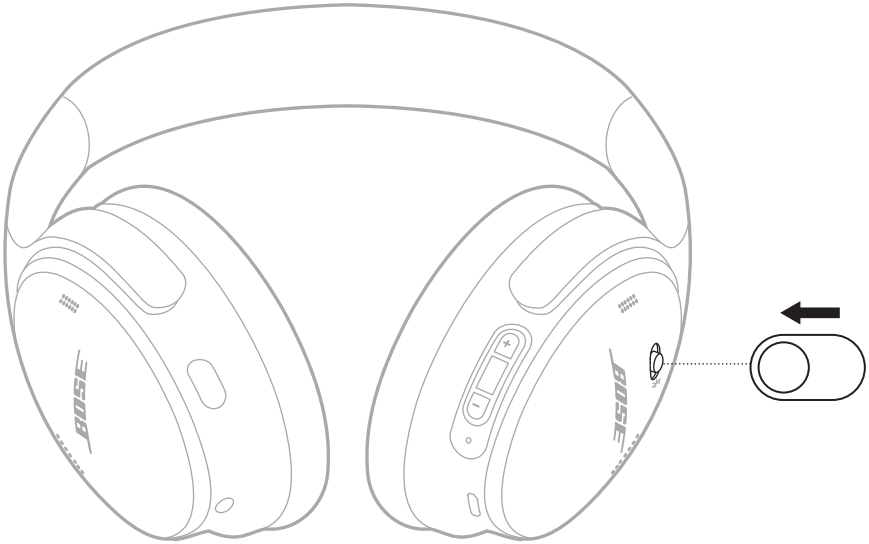

HINWEIS: Wenn die Kopfhörer ausgeschaltet sind, ist die Geräuschunterdrückung deaktiviert.

Automatische Abschaltung

Automatische Abschaltung schützt die Kopfhörerbatterie bei Nichtgebrauch.

Um die automatische Abschaltfunktion zu aktivieren und anzupassen, verwenden Sie die Bose App. Auf diese Option können Sie vom Menü „Einstellungen“ aus zugreifen.

MEDIENWIEDERGABE UND LAUTSTÄRKE

Die Medienwiedergabetaste und die Lautstärketasten steuern Medienwiedergabe und Lautstärke.

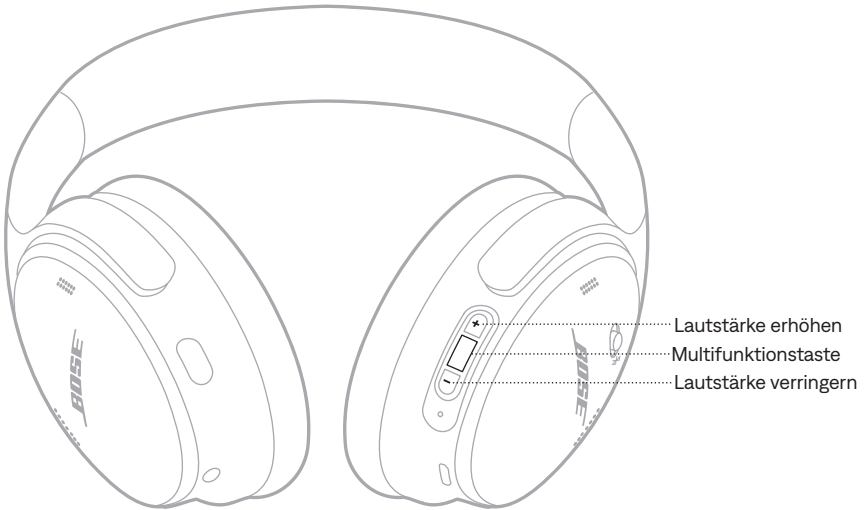

FUNKTION	VORGEHENSWEISE
Wiedergabe/Pause	Drücken Sie die Multifunktionstaste.
Vorwärts springen	Drücken Sie die Multifunktionstaste zwei Mal.
Rückwärts springen	Drücken Sie die Multifunktionstaste drei Mal.
Lautstärke erhöhen	Drücken Sie +.
Lautstärke verringern	Drücken Sie –.

HINWEISE:

- Um die Lautstärke schnell zu erhöhen, halten Sie + gedrückt.
- Um die Lautstärke schnell zu verringern, halten Sie – gedrückt.

TELEFONANRUF

Die Multifunktionstaste steuert Telefonanrufe. Die Aktionstaste ermöglicht Ihnen das Stummschalten des Tons während eines Anrufs.

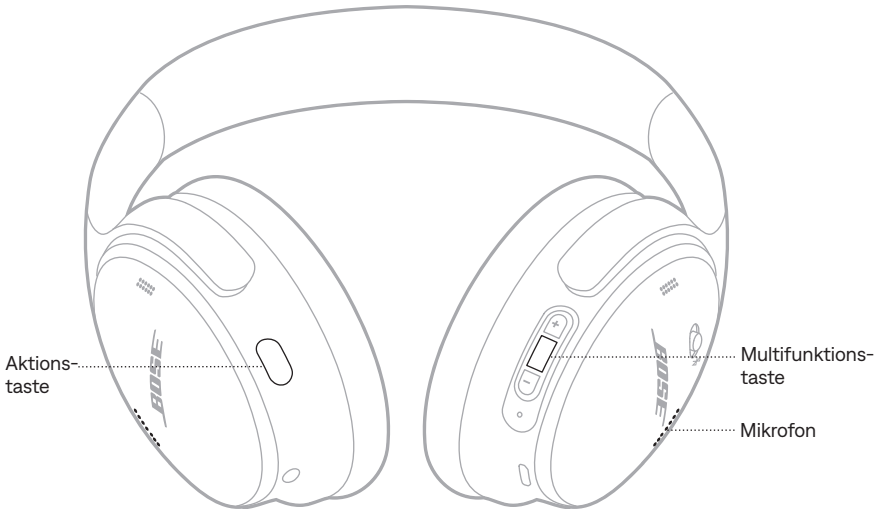

FUNKTION	VORGEHENSWEISE
Anruf annehmen/beenden	Drücken Sie die Multifunktionstaste.
Ankommenden Anruf ablehnen	Halten Sie die Multifunktionstaste 1 Sekunde lang gedrückt.
Zweiten eingehenden Anruf entgegennehmen und aktuellen Anruf auf Warten stellen	Wenn während eines Anrufs ein zweiter eingehender Anruf klingelt, drücken Sie die Multifunktionstaste.
Zweiten eingehenden Anruf ablehnen und beim aktuellen Anruf bleiben	Wenn während eines Anrufs ein zweiter eingehender Anruf klingelt, halten Sie die Multifunktionstaste 1 Sekunde lang gedrückt.
Zwischen zwei Anrufen umschalten	Während zwei Anrufe aktiv sind, drücken Sie die Multifunktionstaste zwei Mal.
Telefonkonferenz erstellen	Während zwei Anrufe aktiv sind, halten Sie die Multifunktionstaste 3 Sekunden lang gedrückt.
Einen Anruf stumm schalten/ Stummschaltung aufheben	Drücken Sie die Aktionstaste während eines Anrufs zwei Mal.

GERÄUSCHUNTERDRÜCKUNG

Mit der Aktionstaste können Sie schnell und einfach zwischen den Geräuschunterdrückungsmodi umschalten.

Weitere Informationen über die Geräuschunterdrückungsmodi finden Sie unter Seite 20.

SPRACHSTEUERUNG DES MOBILGERÄTS

Sie können die Kopfhörer verwenden, um auf die Sprachsteuerung Ihres Mobilgeräts zuzugreifen.

Halten Sie die Multifunktions Taste gedrückt.



HINWEIS: Während eines Anrufs können Sie nicht auf die Sprachsteuerung zugreifen.

Ein Shortcut ermöglicht Ihnen das schnelle und einfache Zugreifen auf eine der folgenden Funktionen:

- Zugriff auf Spotify
- Zugriff auf den Batterieladezustand

HINWEIS: Der Zugriff auf den Batterieladezustand ist standardmäßig aktiviert.

VERWENDEN IHRES SHORTCUTS

Halten Sie die Aktionstaste gedrückt.



ENTFERNEN ODER ÄNDERN IHRES SHORTCUTS

Verwenden Sie die Bose App, um Ihr Shortcut zu ändern oder zu deaktivieren. Auf diese Option können Sie vom Hauptbildschirm aus zugreifen.

Geräuschunterdrückung reduziert unerwünschte Geräusche und sorgt für einen natürlicheren Klang.

Sie können zwischen zwei vorkonfigurierten Geräuschunterdrückungsmodi, Leise und Aware, auswählen oder bis zu zwei eigene, benutzerdefinierte Modi erstellen.

Somit lässt sich der Geräuschunterdrückungsmodus an Ihre Hörvorlieben oder Umgebung anpassen.

GERÄUSCHUNTERDRÜCKUNGSMODI

MODUS	BESCHREIBUNG
Leise	Vollständige Geräuschunterdrückung mit Bose Spitzenklang. Ermöglicht das Blockieren von störenden Geräuschen unter Verwendung der höchsten Geräuschunterdrückungsstufe.
Aware	Vollständige Transparenz mit Bose Spitzenklang. Ermöglicht Ihnen das Hören der Umgebungsgeräusche während der Audiowiedergabe.
Individuelle Anpassung	Benutzerspezifische Geräuschkontrolle (Geräuschunterdrückung oder Windblock) auf Basis Ihrer Hörpräferenzen und der Umgebung. HINWEIS: Sie können bis zu zwei individuelle Modi mithilfe der Bose App erstellen. Um auf diese Option zuzugreifen, tippen Sie im Hauptbildschirm auf „Modi“.

HINWEIS: Standardmäßig werden die Kopfhörer im leisen Modus eingeschaltet. Verwenden Sie die Bose App, um die Kopfhörer für das Einschalten mit dem zuletzt verwendeten Modus einzustellen. Auf diese Option können Sie vom Menü „Einstellungen“ aus zugreifen.

ÄNDERN DES GERÄUSCHUNTERDRÜCKUNGSMODUS

Drücken Sie die Aktionstaste.



Ein Sprachbefehl gibt den ausgewählten Modus bekannt.

TIPP: Sie können den Modus auch mithilfe der Bose App ändern. Um auf diese Option zuzugreifen, tippen Sie im Hauptbildschirm auf „Modi“.

GERÄUSCHUNTERDRÜCKUNG WÄHREND EINES ANRUFES

Wenn Sie einen Anruf durchführen oder empfangen, bleiben die Kopfhörer bei der aktuellen Geräuschunterdrückungseinstellung und Self Voice wird aktiviert. Self Voice trägt dazu bei, dass Sie Ihre eigene Stimme natürlicher wahrnehmen.

Um die Geräuschunterdrückung während eines Anrufs anzupassen, ändern Sie den Modus (siehe „Ändern des Geräuschunterdrückungsmodus“).

HINWEIS: Verwenden Sie die Bose-App, um Self Voice anzupassen. Auf diese Option können Sie vom Menü „Einstellungen“ aus zugreifen.

AUSSCHLIESSLICHES VERWENDEN DER GERÄUSCHUNTERDRÜCKUNG

Sie können die Geräuschunterdrückung allein verwenden, ohne Ton oder Unterbrechungen durch Telefonanrufe.

1. Sie haben dafür die folgenden Möglichkeiten:
 - Trennen Sie Ihr Mobilgerät (siehe Seite 25).
 - Schalten Sie die *Bluetooth*-Funktion an Ihrem Mobilgerät aus.
2. Drücken Sie die Aktionstaste, um den Modus zu ändern (siehe Seite 21).

HINWEIS: Zum erneuten Verbinden mit dem Mobilgerät wählen Sie die Kopfhörer aus der *Bluetooth*-Liste auf Ihrem Mobilgerät aus.

Sie können bis zu acht Geräte in der Kopfhörer-Geräteliste speichern, und die Kopfhörer können mit bis zu zwei Geräten gleichzeitig aktiv verbunden sein (Mehrpunkt-Verbindung). Sie können Ton jeweils nur von einem Gerät wiedergeben.

HINWEIS: Verwenden Sie für ein optimales Erlebnis die Bose App, um Ihr Mobilgerät einzurichten und zu verbinden (siehe Seite 11).

MITHILFE DER BOSE APP VERBINDEN

Wie Sie mithilfe der Bose App die Kopfhörer verbinden und *Bluetooth*-Einstellungen verwalten, finden Sie in Seite 11.

VERBINDEN MITHILFE DES *BLUETOOTH*-MENÜS AUF DEM MOBILGERÄT

1. Schieben Sie den *Power-/Bluetooth*-Schalter nach rechts \rightarrow und halten Sie ihn 3 Sekunden lang, bis Sie „Bereit für die Verbindung“ hören und das Statuslämpchen blau blinkt.



3. Aktivieren Sie die *Bluetooth*-Funktion auf Ihrem Gerät.

HINWEIS: Die *Bluetooth*-Funktion finden Sie normalerweise im Einstellungen-Menü.

4. Wählen Sie die Kopfhörer aus der Geräteliste aus.

HINWEIS: Suchen Sie nach dem Namen, den Sie in der Bose App für die Kopfhörer eingegeben haben. Wenn Sie dem Kopfhörer keinen Namen gegeben haben, wird der voreingestellte Name angezeigt.



Nach dem Verbinden ertönt die Ansage „Verbunden mit <Name des Mobilgeräts>“ und das Statuslämpchen leuchtet 10 Sekunden lang blau.

TRENNEN EINES MOBILGERÄTS

Verwenden Sie die Bose App, um Ihr Mobilgerät zu trennen.

TIPP: Sie können zum Trennen Ihres Geräts auch die *Bluetooth*-Einstellungen auf Ihrem Mobilgerät verwenden. Durch Deaktivieren der *Bluetooth*-Funktion werden alle anderen Geräte getrennt.

EIN MOBILGERÄT ERNEUT VERBINDEN

Wenn die Kopfhörer eingeschaltet werden, verbinden sie sich automatisch wieder mit den zwei zuletzt verbundenen Geräten.

HINWEISE:

- Die Geräte müssen sich innerhalb der Reichweite (9 m) befinden und eingeschaltet sein.
- Stellen Sie sicher, dass die *Bluetooth*-Funktion an Ihrem Mobilgerät aktiviert ist.
- Wenn die Mehrpunkt-Verbindungsfunktion deaktiviert ist, versuchen die Kopfhörer, sich mit dem zuletzt verbundenen Gerät erneut zu verbinden.

VERBINDEN EINES ANDEREN MOBILGERÄTS

Die Kopfhörer können aktiv mit bis zu zwei Geräten gleichzeitig verbunden sein (Mehrpunkt-Verbindung).

Um ein anderes Gerät zu verbinden, laden Sie die Bose App herunter (siehe Seite 11) oder verwenden Sie das *Bluetooth*-Menü auf Ihrem Mobilgerät (siehe Seite 23).

HINWEISE:

- Sie können immer nur Ton von einem Gerät gleichzeitig wiedergeben.
- Verwenden Sie die Bose App, um die Mehrpunkt-Verbindungsfunktion zu verwalten oder zu deaktivieren. Auf diese Option können Sie vom Menü „Einstellungen“ aus zugreifen.
- Bei Deaktivierung der Mehrpunkt-Verbindungsfunktion wird das zweite verbundene Gerät getrennt.

IDENTIFIZIEREN VERBUNDENER MOBILGERÄTE

Schieben Sie den *Power/Bluetooth*-Schalter nach rechts \blacktriangleright und lassen Sie ihn los, um zu hören, welche Geräte zurzeit verbunden sind.

UMSCHALTEN ZWISCHEN ZWEI VERBUNDENEN MOBILGERÄTEN

1. Halten Sie den Ton auf dem ersten Mobilgerät an.
2. Geben Sie Ton auf dem zweiten Mobilgerät wieder.

HINWEISE:

- Die Kopfhörer können unabhängig davon, auf welchem Gerät die Audiowiedergabe erfolgt, Telefonanrufe von beiden Geräten empfangen.
- Sie können mithilfe der Bose App zwischen zwei Geräten umschalten. Auf diese Option können Sie vom Menü „Einstellungen“ aus zugreifen.

BEREITS VERBUNDENES GERÄT ERNEUT VERBINDEN

1. Schieben Sie den *Power/Bluetooth*-Schalter nach rechts ☒ und lassen Sie ihn los, um zu hören, welche Geräte verbunden sind.
2. Schieben Sie innerhalb von 2 Sekunden den *Power/Bluetooth*-Schalter nach rechts ☒ und lassen Sie ihn wieder los, um den Namen des nächsten Geräts in der Kopfhörer-Geräteliste zu hören.
3. Wiederholen Sie dies, bis Sie den korrekten Gerätenamen hören.
Sie hören einen Ton, der angibt, dass das Gerät verbunden wird.
4. Geben Sie Ton auf dem verbundenen Mobilgerät wieder.

HINWEIS: Wenn bereits zwei Geräte mit den Kopfhörern verbunden sind, ersetzt das neu verbundene Gerät das zweite Gerät, das vorher verbunden war.

LÖSCHEN DER KOPFHÖRER-GERÄTELISTE

1. Schieben Sie den *Power/Bluetooth*-Schalter nach rechts ☒ und halten Sie ihn 15 Sekunden lang gedrückt bis Sie „*Bluetooth*-Geräteliste gelöscht. Bereit für die Verbindung“ hören.
2. Löschen Sie die Kopfhörer aus der *Bluetooth*-Liste am Mobilgerät.
Alle Geräte werden gelöscht und die Kopfhörer sind für das Verbinden bereit.

AUFLADEN DER KOPFHÖRER

1. Verbinden Sie das kleine Ende des USB-Kabels mit dem USB-C-Anschluss in der rechten Hörmuschel.
2. Schließen Sie das andere Ende an eine USB-A-Stromquelle an, zum Beispiel einen Computer oder ein Wandladegerät.

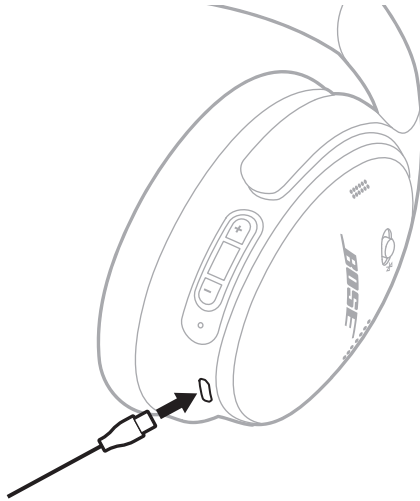

Das Aufladen der Kopfhörer beginnt und das Statuslampe blinkt 10 Sekunden lang weiß. Wenn die Kopfhörer voll aufgeladen sind, leuchtet das Statuslampe weiß.

HINWEIS: Während des Aufladens geben die Kopfhörer nichts wieder und sind nicht verfügbar.

Ladedauer

Das vollständige Aufladen kann bis zu 2,5 Stunden dauern.

Einmal vollständig aufgeladen bieten die Kopfhörer bis zu 24 Stunden Betriebsdauer.

Akustische Anzeige des Batterieladezustands

Jedes Mal, wenn Sie die Kopfhörer einschalten, gibt ein Sprachbefehl den Batterieladezustand an. Wenn die Kopfhörerbatterie schwach ist, hören Sie „Batterie schwach“.

HINWEIS: Zur visuellen Prüfung der Batterie verwenden Sie die Statuslampe an der rechten Hörmuschel. Weitere Informationen finden Sie unter „Batteriestatus“ auf Seite 28.

TIPP: Sie können den Batterieladezustand außerdem mithilfe eines Shortcuts hören. Der Batterieladezustand muss als Shortcut mithilfe der Bose App eingerichtet sein (siehe Seite 19).

Das Statuslämpchen befindet sich an der rechten Hörmuschel.



BLUETOOTH-STATUS

Zeigt den *Bluetooth* Verbindungsstatus an.

AKTIVITÄT DER LÄMPCHEN	SYSTEMZUSTAND
Blinkt blau	Bereit für die Verbindung
Leuchtet blau (10 Sekunden)	Verbunden

BATTERIESTATUS

Zeigt den Batterieladezustand an.

AKTIVITÄT DER LÄMPCHEN	SYSTEMZUSTAND
Leuchtet weiß	Halb bis voll aufgeladen
Leuchtet gelb	Fast entladen

TIPP: Sie können den Batterieladezustand außerdem mithilfe der Bose App überprüfen oder ihn mithilfe eines Shortcuts hören. Der Batterieladezustand muss als Shortcut mithilfe der Bose App eingerichtet sein (siehe Seite 19).

LADESTATUS

Zeigt den Ladezustand.

AKTIVITÄT DER LÄMPCHEN	SYSTEMZUSTAND
Blinkt 2 Mal weiß	Aufladen beginnt
Leuchtet gelb	Aufladen
Leuchtet weiß	Vollständige Aufladung

UPDATE- UND FEHLERSTATUS

Zeigt den Update- und Fehlerstatus.

AKTIVITÄT DER LÄMPCHEN	SYSTEMZUSTAND
Blinkt schnell weiß (10 Sekunden)	Software wird aktualisiert (über USB)
Blinkt langsam weiß (30 bis 60 Sekunden)	Software wird aktualisiert (drahtlos)
Blinkt gelb und weiß	Fehler – Wenden Sie sich an den Bose-Kundendienst

AUDIOKABEL UND MIKROFON ANSCHLIESSEN

Das 2,5-mm-auf-3,5-mm-Audiokabel hat ein integriertes Mikrofon. Sie können das Audiokabel für Telefonanrufe oder die Audiowiedergabe auf Ihrem Quellengerät verwenden, wenn keine *Bluetooth*-Verbindung verfügbar ist, die Kopfhörer-Batterie leer ist oder die Kopfhörer ausgeschaltet sind.

HINWEISE:

- Wenn das Audiokabel angeschlossen ist, sind die *Bluetooth*-Verbindung und die Mikrofon-Sprachaufnahme an den Hörmuscheln deaktiviert.
 - Wenn das Audiokabel angeschlossen und die Kopfhörerbatterie leer ist oder die Kopfhörer ausgeschaltet sind, sind die Bedienelemente des Kopfhörers deaktiviert. Telefonanrufe und Medienwiedergabe müssen an Ihrem Quellgerät gesteuert werden.
 - Für das optimale Ergebnis wird eine *Bluetooth*-Verbindung empfohlen.
1. Schließen Sie das Kabel an den 2,5-mm-Anschluss an der linken Hörmuschel an.



2. Schließen Sie das andere Ende des Kabels an den 3,5-mm-Anschluss an Ihrem Quellengerät an.

VERBINDEN MIT EINEM BOSE SMART SPEAKER ODER EINER BOSE SMART SOUNDBAR

Mit der SimpleSync-Technologie können Sie die Kopfhörer für ein persönliches Hörerlebnis mit einer Bose Smart Soundbar oder einem Bose Smart Speaker verbinden.

Vorteile

- Verwenden Sie unabhängige Lautstärkeregelungen an jedem Produkt, um die Bose Smart Soundbar leiser einzustellen oder stummzuschalten, während Sie über die Kopfhörer weiterhin so laut hören, wie Sie möchten.
- Hören Sie Musik im Raum nebenan ganz klar, indem Sie Ihre Kopfhörer mit Ihrem Bose Smart Speaker verbinden.

HINWEIS: Die SimpleSync-Technologie hat eine *Bluetooth*-Reichweite von bis zu 9 Metern. Wände und die Art der verwendeten Baumaterialien können den Empfang beeinträchtigen.

Kompatible Produkte

Sie können die Kopfhörer mit einem Bose Smart Speaker oder einer Bose Smart Soundbar verbinden.

Beliebte kompatible Produkte sind z. B.:

- Bose Smart Soundbar 900
- Bose Smart Soundbar 700/Bose Soundbar 700
- Bose Smart Soundbar 600
- Bose Smart Speaker 500/Bose Home Speaker 500
- Bose Home Speaker 300
- Bose Portable Smart Speaker/Bose Portable Home Speaker

Neue Produkte werden regelmäßig hinzugefügt. Eine vollständige Liste und weitere Informationen finden Sie unter: support.bose.com/Groups

Mithilfe der Bose App verbinden

1. Schieben Sie den Power-/Bluetooth-Schalter nach rechts  und halten Sie ihn 3 Sekunden lang, bis Sie „Bereit für die Verbindung mit einem anderen Gerät“ hören und das Statuslämpchen blau blinkt.



2. Verwenden Sie die Bose App, um die Kopfhörer mit einem kompatiblen Bose-Produkt zu verbinden. Weitere Informationen finden Sie unter: support.bose.com/Groups

HINWEISE:

- Vergewissern Sie sich, dass die Kopfhörer sich höchstens 9 m von der Soundbar oder dem Lautsprecher entfernt befinden.
- Sie können die Kopfhörer nur mit jeweils einem Produkt gleichzeitig verbinden.

Verbinden mithilfe der Produktsteuerung

1. Schieben Sie den *Power-/Bluetooth*-Schalter nach rechts  und halten Sie ihn 3 Sekunden lang, bis Sie „Bereit für die Verbindung mit einem anderen Gerät“ hören und das Statuslämpchen blau blinkt.



2. Halten Sie auf der Fernbedienung Ihrer Soundbar oder oben an Ihrem Lautsprecher die *Bluetooth*-Taste gedrückt, bis die Lichtleiste oder der Lichtring blau blinkt.

Die Kopfhörer verbinden sich mit Ihrer Soundbar oder Ihrem Lautsprecher und Sie hören denselben Ton über beide Geräte.

HINWEISE:

- Vergewissern Sie sich, dass die Kopfhörer sich höchstens 9 m von der Soundbar oder dem Lautsprecher entfernt befinden.
- Sie können die Kopfhörer nur mit jeweils einem Produkt gleichzeitig verbinden.

ERNEUTES VERBINDEN MIT EINEM BOSE SMART SPEAKER ODER EINER BOSE SMART SOUNDBAR

Verwenden Sie die Bose App, um die Kopfhörer wieder mit einem vorher verbundenen kompatiblen Bose Produkt zu verbinden. Weitere Informationen finden Sie unter: support.bose.com/Groups

HINWEISE:

- Die Soundbar oder der Lautsprecher muss sich innerhalb der Reichweite (9 m) befinden und eingeschaltet sein.
- Wenn sich die Kopfhörer nicht erneut verbinden, sehen Sie unter „Kopfhörer verbinden sich nicht erneut mit einer vorher verbundenen Bose Smart Soundbar oder einem vorher verbundenen Bose Smart Speaker“ auf Seite 42 nach.

AUFBEWAHRUNG DER KOPFHÖRER

Die Hörmuscheln können zur einfachen, praktischen Aufbewahrung gedreht werden. Legen Sie die Kopfhörer flach in das Etui.

1. Drehen Sie beide Hörmuscheln nach innen, sodass sie flach liegen.



2. Klappen Sie die linke Hörmuschel in Richtung Kopfbügel.

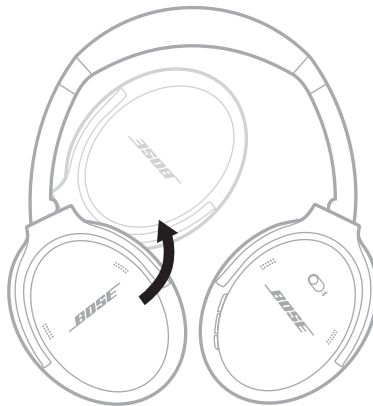

3. Legen Sie die Kopfhörer flach in das Etui.

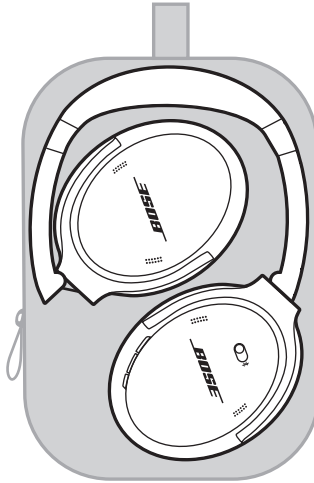

HINWEISE:

- Schalten Sie die Kopfhörer bei Nichtgebrauch aus.
- Wenn Sie die Kopfhörer länger als einige Monate aufbewahren, sollten Sie darauf achten, dass die Batterie vollständig geladen ist.

REINIGEN DER KOPFHÖRER

Wischen Sie die äußeren Flächen mit einem weichen, trockenen Tuch ab.

Achten Sie darauf, dass keine Feuchtigkeit ins Innere der Hörmuscheln gelangt.

ERSATZTEILE UND ZUBEHÖR

Ersatzteile und Zubehör können über den Bose-Kundendienst bestellt werden.

Besuchen Sie: support.bose.com/QC

EINGESCHRÄNKTE GARANTIE

Für Ihre Kopfhörer gilt eine eingeschränkte Garantie. Nähere Informationen zur eingeschränkten Garantie finden Sie auf unserer Website unter worldwide.bose.com/Warranty.

Eine Anleitung zum Registrieren Ihres Produkts finden Sie unter worldwide.bose.com/ProductRegistration. Ihre eingeschränkte Garantie ist jedoch unabhängig von der Registrierung gültig.

ORT DER SERIENNUMMER

Die Seriennummer befindet auf der Hörmuschel unter dem Gitterstoff. Der Gitterstoff ist die innere Abschirmung, die die Komponenten in der Hörmuschel abdeckt und schützt.

Um die Seriennummer zu sehen, greifen Sie den Gitterstoff am oberen Rand und ziehen Sie ihn vorsichtig weg.

ACHTUNG: Achten Sie darauf, keine anderen Komponenten in der Hörmuschel herunterzudrücken oder zu entfernen, da dies die Kopfhörer beschädigen könnte.

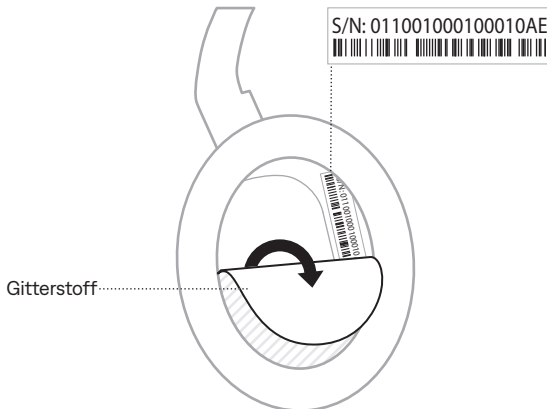

VERSUCHEN SIE ZUERST DIESE LÖSUNGEN

Bei Problemen mit den Kopfhörern:

- Laden Sie die Kopfhörer auf (siehe Seite 27).
- Schalten Sie die Kopfhörer ein (siehe Seite 13).
- Prüfen Sie die Kopfhörer-Statuslämpchen (siehe Seite 28).
- Stellen Sie sicher, dass Ihr Mobilgerät *Bluetooth*-Verbindungen unterstützt (siehe Seite 23).
- Stellen Sie das Mobilgerät näher zu den Kopfhörern (9 m) und von Störquellen oder Hindernissen weg.
- Stellen Sie die Lautstärke an den Kopfhörern, am Mobilgerät und in der Music App höher.
- Verbinden Sie ein anderes Mobilgerät (siehe Seite 25).

Wenn Sie das Problem nicht beheben konnten, sehen Sie in der folgenden Tabelle nach, in der Sie Symptome und Lösungen für gängige Probleme finden. Fehlerbehebungsartikel, Videos und andere Ressourcen finden Sie auch auf: support.Bose.com/QC

Wenn Sie Ihr Problem nicht beheben können, wenden Sie sich an den Bose-Kundendienst.

Besuchen Sie: worldwide.Bose.com/contact

ANDERE LÖSUNGEN

SYMPTOM	LÖSUNG
Die Kopfhörer schalten sich nicht ein	Schieben Sie den <i>Power/Bluetooth</i> -Schalter nach rechts ☞ (siehe Seite 13).
Kopfhörer verbinden sich nicht mit dem Mobilgerät	<p>Schalten Sie die Kopfhörer aus und wieder ein.</p> <p>Trennen Sie das Audiokabel.</p> <p>Trennen Sie das USB-Ladekabel.</p> <p>Auf Ihrem Mobilgerät:</p> <ul style="list-style-type: none"> • Deaktivieren Sie die <i>Bluetooth</i>-Funktion und aktivieren Sie sie wieder. • Löschen Sie die Bose QuietComfort Headphones aus der <i>Bluetooth</i>-Liste am Gerät. Stellen Sie die Verbindung erneut her. <p>Verbinden Sie sie mithilfe des <i>Bluetooth</i>-Menüs auf Ihrem Mobilgerät (siehe Seite 23)</p> <p>Löschen Sie die Kopfhörer-Geräteliste (siehe Seite 26). Löschen Sie das Kopfhörer aus der <i>Bluetooth</i>-Liste am Mobilgerät, einschließlich aller doppelten Auflistungen mit der Bezeichnung LE (Low Energy). Verbinden Sie sie erneut (siehe Seite 23).</p> <p>Auf support.Bose.com/QC finden Sie Anleitungsvideos.</p>

SYMPTOM	LÖSUNG
<p>Kopfhörer reagieren während der App-Einrichtung nicht</p>	<p>Starten Sie die Bose App auf Ihrem Mobilgerät. Installieren Sie die App neu (siehe Seite 11).</p> <p>Stellen Sie sicher, dass Sie die Bose App für das Einrichten verwenden (siehe Seite 11).</p> <p>Stellen Sie sicher, dass Sie der Bose App im Menü „Einstellungen“ Ihres Mobilgeräts Zugriff auf <i>Bluetooth</i>-Verbindungen gegeben haben.</p> <p>Stellen Sie sicher, dass die <i>Bluetooth</i>-Funktion im Menü „Einstellungen“ Ihres Mobilgeräts aktiviert ist.</p>
<p>Bose App kann die Kopfhörer nicht finden</p>	<p>Starten Sie die Bose App auf Ihrem Mobilgerät. Installieren Sie die App neu (siehe Seite 11).</p> <p>Stellen Sie sicher, dass Sie der Bose App im Menü „Einstellungen“ Ihres Mobilgeräts Zugriff auf <i>Bluetooth</i>-Verbindungen gegeben haben.</p> <p>Verbinden Sie sie mithilfe des <i>Bluetooth</i>-Menüs auf Ihrem Mobilgerät (siehe Seite 23).</p> <p>Löschen Sie die Kopfhörer-Geräteliste (siehe Seite 26). Löschen Sie das Kopfhörer aus der <i>Bluetooth</i>-Liste am Mobilgerät, einschließlich aller doppelten Auflistungen mit der Bezeichnung LE (Low Energy). Verbinden Sie sie erneut (siehe Seite 23).</p>
<p>Bose App funktioniert auf dem Mobilgerät nicht</p>	<p>Stellen Sie sicher, dass Ihr Mobilgerät kompatibel zur Bose App ist und die Mindestsystemanforderungen erfüllt. Sehen Sie für weitere Informationen im App-Store auf Ihrem Mobilgerät nach.</p> <p>Starten Sie die Bose App auf Ihrem Mobilgerät. Installieren Sie die App neu (siehe Seite 11).</p>
<p>Kopfhörer werden nicht aufgeladen</p>	<p>Vergewissern Sie sich, dass beide Enden des USB-Kabels fest in den Anschlüssen stecken (siehe Seite 27).</p> <p>Verwenden Sie ein anderes USB-Wandladegerät, ein anderes USB-Kabel oder eine andere (Netz-)Stromquelle.</p> <p>Wenn die Kopfhörer hohen oder niedrigen Temperaturen ausgesetzt waren, lassen Sie die Kopfhörer Raumtemperatur annehmen und versuchen Sie das Aufladen erneut.</p>

SYMPTOM	LÖSUNG
Kein Ton	<p>Stellen Sie sicher, dass die Lautstärke hoch eingestellt ist (siehe Seite 15).</p> <p>Schieben Sie den Power/<i>Bluetooth</i>-Schalter nach rechts ☒ und lassen Sie ihn los, um das verbundene Gerät zu hören. Stellen Sie sicher, dass Sie das richtige Gerät verwenden.</p> <p>Drücken Sie „Wiedergabe“ am Mobilgerät, um sicherzustellen, dass Ton ausgegeben wird.</p> <p>Geben Sie Ton von einer anderen Anwendung oder einem anderen Musikdienst wieder.</p> <p>Geben Sie Ton von Inhalten wieder, die direkt auf Ihrem Gerät gespeichert sind.</p> <p>Wenn zwei Mobilgeräte verbunden sind, halten Sie zuerst Ihr anderes Gerät an.</p> <p>Starten Sie Ihr Mobilgerät neu.</p> <p>Setzen Sie die Kopfhörer zurück (siehe Seite 43).</p>
Schlechte Tonqualität	<p>In einer windigen Umgebung erstellen Sie einen benutzerdefinierten Modus mit aktivierter Windblockierung in der Bose App. Um auf diese Option zuzugreifen, tippen Sie im Hauptbildschirm auf „Modi“ (siehe Seite 20).</p> <p>Stellen Sie sicher, dass Sie die Bose App für das Einrichten verwenden (siehe Seite 11).</p> <p>Löschen Sie die Kopfhörer-Geräteliste (siehe Seite 26). Löschen Sie das Kopfhörer aus der <i>Bluetooth</i>-Liste am Mobilgerät, einschließlich aller doppelten Auflistungen mit der Bezeichnung LE (Low Energy). Verbinden Sie sie erneut (siehe Seite 23).</p> <p>Geben Sie Ton von einer anderen Anwendung oder einem anderen Musikdienst wieder.</p> <p>Geben Sie Ton von Inhalten wieder, die direkt auf Ihrem Gerät gespeichert sind.</p> <p>Wenn zwei Mobilgeräte verbunden sind, trennen Sie das zweite Gerät.</p> <p>Schalten Sie alle Klangverbesserungsfunktionen am Gerät oder in der Music App ab.</p> <p>Auf support.bose.com/QC finden Sie Anleitungsvideos.</p> <p>Setzen Sie die Kopfhörer zurück (siehe Seite 43).</p>
Keine Tonwiedergabe von einem per Audiokabel verbundenem Gerät	<p>Vergewissern Sie sich, dass beide Enden des Audiokabels fest in den Anschlüssen stecken (siehe Seite 30).</p> <p>Drücken Sie „Wiedergabe“ an der Quelle, um sicherzustellen, dass Ton wiedergegeben wird.</p> <p>Geben Sie Ton von einer anderen Anwendung oder einem anderen Musikdienst wieder.</p> <p>Geben Sie Ton von Inhalten wieder, die direkt auf Ihrem Quellgerät gespeichert sind.</p> <p>Erhöhen Sie die Lautstärke an den Kopfhörern und dann an Ihrem Quellgerät.</p> <p>Starten Sie Ihr Quellgerät neu.</p>

SYMPTOM	LÖSUNG
Schlechte Tonqualität von einem Gerät, das über Audiokabel verbunden ist	<p>Vergewissern Sie sich, dass beide Enden des Audiokabels fest in den Anschlüssen stecken (siehe Seite 30).</p> <p>Starten Sie Ihr Quellgerät neu.</p>
Mikrofon am Audiokabel funktioniert nicht	<p>Stellen Sie sicher, dass Ihr Mobilgerät mit dem Audiokabel kompatibel ist (CTIA-Standard-Stiftanschluss). Sehen Sie in der Bedienungsanleitung Ihres Quellgeräts nach.</p>
Aktionstaste ändert den Geräuschunterdrückungsmodus nicht	<p>Wenn das Audiokabel angeschlossen ist, trennen Sie das Kabel.</p> <p>Verwenden Sie die Bose App, um den Modus zu ändern. Um auf diese Option zuzugreifen, tippen Sie im Hauptbildschirm auf „Modi“.</p>
Kopfhörer reagieren nicht	<p>Setzen Sie die Kopfhörer zurück (siehe Seite 43).</p>
Schlechte Geräuschunterdrückung	<p>Prüfen Sie den Modus (siehe Seite 20).</p>
Probleme, einen Anrufer während eines Telefonanrufs zu hören	<p>Erhöhen Sie die Lautstärke mithilfe des Mobilgeräts.</p> <p>Probieren Sie einen anderen Modus (siehe Seite 20).</p>
Sprache für Sprachbefehle ist nicht korrekt	<p>Ändern Sie die Sprache für Sprachbefehle mithilfe der Bose App. Auf diese Option können Sie vom Menü „Einstellungen“ aus zugreifen.</p>
Kein Empfang von Anrufbenachrichtigungen	<p>Vergewissern Sie sich, dass Sie den Kopfhörern Zugriff auf Ihre Kontakte im <i>Bluetooth</i>-Menü Ihres Mobilgeräts gegeben haben.</p>
Kopfhörer verbinden sich nicht mit einer Bose Smart Soundbar oder einem Bose Smart Speaker	<p>Stellen Sie sicher, dass Sie die Verbindung mithilfe der Bose App herstellen (siehe Seite 32).</p> <p>Stellen Sie sicher, dass Sie ein kompatibles Bose-Produkt verbinden. Eine vollständige Liste finden Sie auf: support.bose.com/Groups</p> <p>Schieben Sie den <i>Power-/Bluetooth</i>-Schalter nach rechts ⌘ und halten Sie ihn 3 Sekunden lang, bis Sie „Bereit für die Verbindung mit einem anderen Gerät“ hören und das <i>Bluetooth</i>-Lämpchen blau blinkt.</p> <p>Vergewissern Sie sich, dass die Kopfhörer sich höchstens 9 m von der Soundbar oder dem Lautsprecher entfernt befinden.</p>

SYMPTOM	LÖSUNG
<p>Kopfhörer verbinden sich nicht erneut mit einer vorher verbundenen Bose Smart Soundbar oder einem vorher verbundenen Bose Smart Speaker</p>	<p>Schieben Sie den Power-/Bluetooth-Schalter an den Kopfhörern nach rechts ☒ und halten Sie ihn 3 Sekunden lang, bis Sie „Bereit für die Verbindung“ hören und das Statuslämpchen blau blinkt. Verwenden Sie die Bose App, um die Kopfhörer mit einem kompatiblen Bose-Produkt zu verbinden. Weitere Informationen finden Sie unter: support.bose.com/Groups</p>
<p>Verzögerter Ton bei Verbindung mit einer Bose Smart Soundbar oder einem Bose Smart Speaker</p>	<p>Laden Sie die Bose App herunter und führen Sie die verfügbaren Software-Updates aus.</p>

KOPFHÖRER ZURÜCKSETZEN

Wenn die Kopfhörer nicht reagieren, können Sie sie zurücksetzen.

Beim Zurücksetzen der Kopfhörer werden die Bedienelemente des Produkts zurückgesetzt und die Kopfhörer neu gestartet. Es werden keine Geräteeinstellungen gelöscht.

1. Schließen Sie das kleine Ende des USB-Kabels an den USB-C-Anschluss an der linken Hörmuschel an.



2. Schieben Sie den Power/Bluetooth-Schalter nach rechts \rightarrow . Schließen Sie gleichzeitig das andere Ende des USB-Kabels an eine USB-A-Stromquelle an, zum Beispiel einen Computer oder ein Wandladegerät.

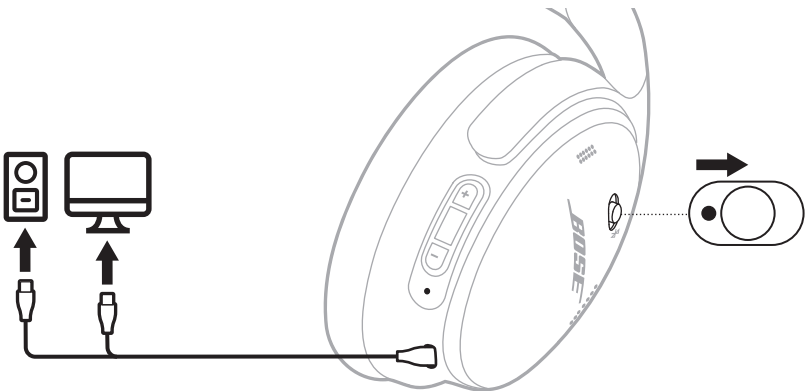

Wenn das Zurücksetzen abgeschlossen ist, leuchtet das Statuslämpchen entsprechend dem aktuellen Ladezustand (siehe Seite 28).

HINWEIS: Wenn Sie Ihr Problem nicht beheben können, finden Sie zusätzliche Fehlerbehebung und Support auf: support.Bose.com/QC

WIEDERHERSTELLEN DER WERKSEITIGEN EINSTELLUNGEN DER KOPFHÖRER

Durch ein Wiederherstellen der werkseitigen Einstellungen werden alle Einstellungen gelöscht und die Kopfhörer sind wieder in ihrem Originalzustand. Danach können die Kopfhörer wie beim erstmaligen Einrichten konfiguriert werden.

Das Wiederherstellen der werkseitigen Einstellungen wird nur empfohlen, wenn Sie Probleme mit den Kopfhörern haben oder wenn Sie vom Bose Kundendienst angewiesen wurden, dies zu tun.

1. Entfernen Sie die Kopfhörer aus der *Bluetooth*-Liste am Gerät.
2. Entfernen Sie die Kopfhörer mithilfe der Bose App aus Ihrem Bose-Konto.

HINWEIS: Weitere Informationen darüber, wie Sie die Kopfhörer mithilfe der Bose App aus Ihrem Bose-Konto entfernen, finden Sie auf: support.Bose.com/QC

3. Schieben Sie den *Power/Bluetooth*-Schalter nach rechts \rightarrow und halten Sie ihn. Halten Sie gleichzeitig die Aktionstaste 30 Sekunden lang gedrückt.

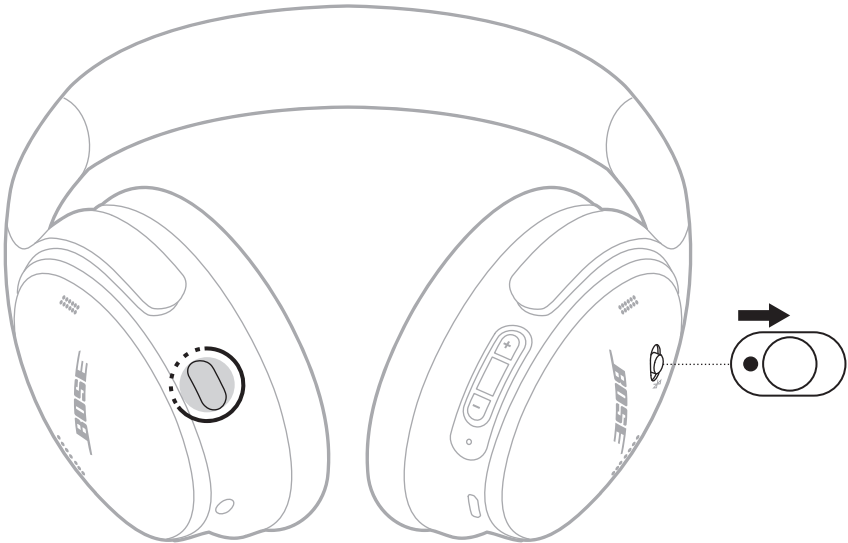

Das Statuslämpchen blinkt weiß. Nach 30 Sekunden blinkt das Statuslämpchen gelb, um anzugeben, dass die werkseitigen Einstellungen wiederhergestellt wurden (2 bis 3 Sekunden lang).

Wenn das Zurücksetzen abgeschlossen ist, blinkt das Statuslämpchen langsam blau. Die Kopfhörer befinden sich jetzt in ihrem Originalzustand.

HINWEIS: Wenn Sie Ihr Problem nicht beheben können, finden Sie zusätzliche Fehlerbehebung und Support auf: support.Bose.com/QC

Lees alle veiligheidsinstructies en de gebruiksaanwijzing door en bewaar deze.

CE Bose Corporation verklaart hierbij dat dit product voldoet aan de essentiële vereisten en andere relevante bepalingen van richtlijn 2014/53/EU en alle andere vereisten van de toepasselijke EU-richtlijnen. De volledige conformiteitsverklaring kunt u vinden op: www.Bose.com/compliance

UK CA Dit product voldoet aan alle toepasselijke voorschriften in de Electromagnetic Compatibility Regulations 2016 en aan alle overige toepasselijke wet- en regelgeving van het Verenigd Koninkrijk. De volledige conformiteitsverklaring kunt u vinden op: www.Bose.com/compliance

Bose Corporation verklaart hierbij dat dit product voldoet aan de essentiële vereisten zoals vastgelegd in de Radio Equipment Regulations 2017 en alle overige toepasselijke wet- en regelgeving van het Verenigd Koninkrijk. De volledige conformiteitsverklaring kunt u vinden op: www.Bose.com/compliance

Belangrijke veiligheidsinstructies

Gebruik dit apparaat niet in de buurt van water.

Alleen met een droge doek schoonmaken.

Laat alle onderhoud over aan bevoegde medewerkers. Onderhoud is vereist als het apparaat is beschadigd, als bijvoorbeeld een elektriciteits snoer of stekker is beschadigd, als er vloeistof in het apparaat is gemorst of voorwerpen in het apparaat zijn gevallen, als het apparaat is blootgesteld aan regen of vocht, of als het niet normaal werkt of is gevallen.

WAARSCHUWINGEN

- Gebruik om gehoorschade te voorkomen de hoofdtelefoon niet op een hoog volume. Zet het volume lager op het product voordat u de hoofdtelefoon in/op uw oren plaatst en zet het volume vervolgens geleidelijk hoger totdat u een comfortabel, gematigd luisterniveau bereikt.
- Het gebruik van deze hoofdtelefoon tijdens het besturen van een voertuig wordt afgeraden en kan op sommige locaties bij wet verboden zijn. Wees voorzichtig en handel in overeenstemming met de geldende wetgeving inzake het gebruik van hoofdtelefoons tijdens het besturen van een voertuig. Stop onmiddellijk met het gebruik van de hoofdtelefoon als dit afbreuk doet aan uw vermogen om tijdens het besturen van een voertuig alert te blijven of omgevingsgeluiden, waaronder alarmen en waarschuwingssignalen, waar te nemen.
- Wees voorzichtig als u deze hoofdtelefoon gebruikt tijdens het uitvoeren van activiteiten die uw aandacht vereisen. Gebruik de hoofdtelefoon niet wanneer het niet duidelijk kunnen horen van omgevingsgeluiden een gevaar voor uzelf of anderen kan opleveren, bijvoorbeeld tijdens fietsen of wandelen in of bij verkeer, een bouwterrein, spoorweg enz.
- Gebruik de hoofdtelefoon NIET als deze een hard, ongewoon geluid te horen geeft. Als dit gebeurt, zet de hoofdtelefoon dan uit en neem contact op met de Bose-klantenservice.
- Verwijder het product onmiddellijk als u merkt dat dit hitte afgeeft.



Bevat kleine onderdelen die een verstikkingsgevaar kunnen vormen. Niet geschikt voor kinderen jonger dan 3 jaar.



Dit product bevat magnetisch materiaal. Raadpleeg uw arts om te vragen of dit invloed kan hebben op uw implanteerbare medische hulpmiddel.

- Om het risico op brand of elektrische schokken te beperken, mag dit product NIET worden blootgesteld aan regen, vocht of druipende of spattende vloeistoffen en mogen er geen met vloeistof gevulde voorwerpen, zoals vazen, op of bij het product worden geplaatst.
- Houd het product uit de buurt van vuur en warmtebronnen. Plaats GEEN open vlammen, zoals brandende kaarsen, op of bij het product.
- Dit product mag alleen worden gebruikt met een officieel goedgekeurde LPS-voeding (Limited Power Supply) die voldoet aan de plaatselijke voorschriften (bv. UL, CSA, VDE, CCC).
- Er mogen GEEN wijzigingen aan dit product worden aangebracht door onbevoegden.
- Als de accu lekt, zorg dan dat de vloeistof niet in aanraking komt met huid of ogen. Bij aanraking dient u medische hulp in te roepen.
- Producten die accu's of batterijen bevatten niet blootstellen aan overmatige warmte (zoals direct zonlicht, vuur en dergelijke).
- Draag het product NIET tijdens het opladen.

OPMERKING: Dit apparaat is getest en voldoet aan de normen voor een digitaal apparaat van klasse B, volgens deel 15 van de FCC-voorschriften. Deze normen zijn bedoeld om redelijke bescherming te bieden tegen schadelijke storing bij installatie in een woonomgeving. Dit apparaat genereert en gebruikt radiofrequente energie en kan deze uitstralen en het kan, als het niet wordt geïnstalleerd en gebruikt volgens de instructies, schadelijke storing veroorzaken aan radiocommunicatie. Er is echter geen garantie dat er geen storing zal optreden bij een bepaalde installatie. Als dit apparaat schadelijke storing veroorzaakt aan de ontvangst van radio of tv, hetgeen kan worden bepaald door het apparaat aan en uit te zetten, wordt geadviseerd te trachten de storing te verhelpen door een of meer van de volgende maatregelen:

- Draai of verplaats het ontvangende product of de ontvangstantenne.
- Vergroot de afstand tussen de apparatuur en de ontvanger.
- Sluit de apparatuur aan op een stopcontact van een andere groep dan de groep waarop de ontvanger is aangesloten.
- Voor hulp neemt u contact op met de dealer of een ervaren radio- of tv-technicus.

Veranderingen of aanpassingen die niet uitdrukkelijk zijn goedgekeurd door Bose Corporation kunnen leiden tot het vervallen van de bevoegdheid van de gebruiker om dit apparaat te gebruiken.

Dit apparaat voldoet aan deel 15 van de FCC-voorschriften en aan de RSS-norm(en) van ISED Canada voor vergunningsvrije apparaten. Op het gebruik zijn de volgende twee voorwaarden van toepassing: (1) Dit apparaat mag geen schadelijke storing veroorzaken, en (2) dit apparaat moet bestand zijn tegen alle externe storing, waaronder storing die een ongewenste werking tot gevolg kan hebben.

Dit apparaat voldoet aan de limieten van de FCC en ISED Canada voor blootstelling van de bevolking aan straling. Deze zender mag niet worden geplaatst bij of samen worden gebruikt met een andere antenne of zender.

Voldoet aan de IMDA-vereisten.

FCC-ID: A94437310 | **IC:** 3232A-437310

CAN ICES-3(B)/NMB-3(B)

Voor Europa: Frequentieband 2400 tot 2483,5 MHz. | Maximaal zendvermogen minder dan 20 dBm EIRP.



Dit symbool betekent dat het product niet mag worden weggegooid als huishoudelijk afval en naar een geschikt inzamelpunt voor recycling moet worden gebracht. Het op de juiste wijze afvoeren en recyclen helpt natuurlijke hulpbronnen, de menselijke gezondheid en het milieu te beschermen. Voor meer informatie over het afvoeren en recyclen van dit product neemt u contact op met de gemeente waar u woont, de afvalverwerkingsinstantie of de winkel waar u dit product hebt gekocht.

Technische voorschriften m.b.t. radiofrequente apparaten met laag vermogen

Zonder toestemming van de NCC mogen bedrijven, ondernemingen of gebruikers de oorspronkelijke eigenschappen en werking van goedgekeurde radiofrequente apparaten met laag vermogen niet wijzigen en evenmin de frequentie daarvan wijzigen of het zendvermogen verhogen. Radiofrequente apparaten met laag vermogen mogen de veiligheid van vliegtuigen niet beïnvloeden en wettelijke communicaties niet verstoren. Als een dergelijke storing wordt vastgesteld, moet de gebruiker onmiddellijk stoppen met het gebruik van het apparaat tot dit niet langer storing veroorzaakt. Onder de genoemde wettelijke communicaties wordt verstaan dat radiocommunicatie wordt gebruikt in overeenstemming met de Telecommunications Management Act (wet op telecommunicatiebeheer). Radiofrequente apparaten met laag vermogen moeten bestand zijn tegen storing van wettelijke communicaties of apparaten die ISM-radiogolven uitstralen.

Probeer **NIET** om de oplaadbare lithium-ion-accu uit dit product te verwijderen. Neem contact op met uw plaatselijke Bose-dealer of ander bevoegd vakman om deze te verwijderen.

De oplaadbare lithium-ion-accu in dit product mag alleen door een bevoegd vakman worden verwijderd. Voor verdere informatie neemt u contact op met uw plaatselijke Bose-verkoper of gaat u naar products.bose.com/static/compliance/index.html.



Gooi gebruikte accu's en batterijen op de juiste wijze weg, volgens de plaatselijke voorschriften.
Niet verbranden.



Namen van en gehalte aan giftige of gevaarlijke stoffen of elementen						
Giftige of gevaarlijke stoffen en elementen						
Naam onderdeel	Lood (Pb)	Kwik (Hg)	Cadmium (Cd)	Zeswaardig chroom (Cr(VI))	Polybroombifenyyl (PBB)	Polybroomdifenyylether (PBDE)
PCB's	X	O	O	O	O	O
Metalen onderdelen	X	O	O	O	O	O
Plastic onderdelen	O	O	O	O	O	O
Luidsprekers	X	O	O	O	O	O
Kabels	X	O	O	O	O	O

Deze tabel is opgesteld in overeenstemming met de bepalingen van SJ/T 11364.

O: Geeft aan dat het gehalte aan deze giftige of gevaarlijke stof in alle homogene materialen van dit onderdeel onder de maximaal toegelaten waarden in GB/T 26572 ligt.

X: Geeft aan dat de giftige of gevaarlijke stof in minstens één van de voor dit onderdeel gebruikte homogene materialen boven de maximaal toegelaten waarden in GB/T 26572 ligt.



Naam van de apparatuur: Bose QuietComfort hoofdtelefoon Typeaanduiding: 442395						
Stoffen waarvoor beperkingen gelden, met de bijbehorende chemische symbolen						
Onderdeel	Lood (Pb)	Kwik (Hg)	Cadmium (Cd)	Zeswaardig chroom (Cr+6)	Polybroombifenylen (PBB)	Polybroomdifenyylethers (PBDE)
PCB's	-	o	o	o	o	o
Metalen onderdelen	-	o	o	o	o	o
Plastic onderdelen	o	o	o	o	o	o
Luidsprekers	-	o	o	o	o	o
Kabels	-	o	o	o	o	o

Opmerking 1: "o" geeft aan dat de procentuele inhoud van de stof waarvoor beperkingen gelden het percentage van de referentiewaarde voor aanwezigheid niet overschrijdt.

Opmerking 2: "-" geeft aan dat de stof waarvoor beperkingen gelden overeenkomt met de uitzondering.

Fabricagedatum: Het achtste cijfer in het serienummer geeft het fabricagejaar aan. "3" is 2013 of 2023.

Importeurs: Bose Electronics (Shanghai) Company Limited, Level 6, Tower D, No. 2337 Gudai Rd. Minhang District, Shanghai 201100 | Bose Products B.V., Gorslaan 60, 1441 RG Purmerend, Nederland | Bose de México S. de R.L. de C.V., Avenida Prado Sur #150, Piso 2, Interior 222 y 223, Colonia Lomas de Chapultepec V Sección, Miguel Hidalgo, Ciudad de México, C.P. 11000 Telefoonnummer: +5255 (5202) 3545 | Bose Limited (H.K.), 9F., No. 10, Sec. 3, Minsheng E. Road, Zhongshan Dist. Taipei City 10480, Telefoonnummer: +886-2-2514 7676 | Bose Limited, Bose House, Quayside Chatham Maritime, Chatham, Kent, ME4 4QZ, United Kingdom

Ingangsspecificaties: 5 V \pm 0,5 A | **Oplaadtemperatuur:** 0° C tot 45° C | **Ontlaadtemperatuur:** -20° C tot 60° C

De CE-Markering bevindt zich in de oorschelp onder de afscherming.

Bekendmakingen met betrekking tot licenties: Gebruik de Bose-app als u de bekendmakingen met betrekking tot licenties wilt weergeven die van toepassing zijn op de softwarepakketten van derden die deel uitmaken van de Bose QuietComfort hoofdtelefoon. Deze informatie bevindt zich in het menu Instellingen.

Apple, het Apple-logo, iPad en iPhone zijn handelsmerken van Apple Inc., gedeponeerd in de VS en andere landen. App Store is een servicemerk van Apple Inc. Het handelsmerk "iPhone" wordt in Japan gebruikt met een licentie van Aiphone K.K.

Gebruik van de Made for Apple-badge betekent dat een accessoire speciaal ontworpen is voor verbinding met de in de badge vermelde Apple-producten en is gecertificeerd door de ontwikkelaar om te voldoen aan de prestatiestandaarden van Apple. Apple is niet verantwoordelijk voor de werking van dit apparaat of de mate waarin het apparaat voldoet aan veiligheidsnormen en wettelijke voorschriften.

Het *Bluetooth*[®]-woordmerk en de bijbehorende logo's zijn gedeponeerde handelsmerken die het eigendom zijn van Bluetooth SIG, Inc. en het gebruik van dergelijke merken door Bose Corporation gebeurt onder licentie.

Google Play is een handelsmerk van Google LLC.

Dit product bevat Spotify-software die onderworpen is aan licenties van derden die hier worden vermeld: www.spotify.com/connect/third-party-licenses

Spotify is een gedeponeerd handelsmerk van Spotify AB.

USB Type-C[®] and USB-C[®] zijn gedeponeerde handelsmerken van USB Implementers Forum.

Bose, het B-logo en QuietComfort zijn handelsmerken van Bose Corporation. | Hoofdkantoor Bose Corporation: 1-877-230-5639 | ©2024 Bose Corporation. Niets in deze uitgave mag worden gereproduceerd, gewijzigd, gedistribueerd of op andere wijze gebruikt zonder voorafgaande schriftelijke toestemming.

Vul het volgende in en bewaar deze informatie voor uw administratie

De serie- en modelnummers bevinden zich in de oorschelp onder de afscherming.

Serienummer: _____

Modelnummer: 437310

Bewaar uw aankoopbewijs. Dit is een goed moment om uw Bose-product te registreren. Dit kan eenvoudig door naar worldwide.Bose.com/ProductRegistration te gaan.

INHOUD VAN DE DOOS

Inhoud 10

BOSE-APP

De Bose-app downloaden..... 11

BEDIENINGSKNOPPEN

Inschakelen..... 13

Uitschakelen..... 14

Automatisch uit..... 14

Afspelen en volume regelen 15

Telefonische oproepen 16

Noise cancelling..... 17

Spraakbediening mobiel apparaat..... 18

SNELFUNCTIES

Uw snel functie gebruiken..... 19

Uw snel functie wijzigen of uitschakelen..... 19

NOISE CANCELLING

Noise cancelling-modi 20

De noise cancelling-modus wijzigen 21

Noise cancelling tijdens een oproep..... 21

Alleen noise cancelling gebruiken..... 22

BLUETOOTH®-VERBINDINGEN

Verbinden via de Bose-app.....	23
Verbinden via het <i>Bluetooth</i> -menu op uw mobiele apparaat.....	23
De verbinding met een mobiel apparaat verbreken.....	25
Een mobiel apparaat opnieuw verbinden.....	25
Verbinden met nog een mobiel apparaat.....	25
Verbonden mobiele apparaten identificeren.....	25
Schakelen tussen twee verbonden mobiele apparaten.....	26
Opnieuw verbinden met een eerder verbonden apparaat.....	26
De lijst met apparaten van de hoofdtelefoon wissen.....	26

ACCU

De hoofdtelefoon opladen.....	27
Oplaadtijd.....	27
Het laadniveau van de accu horen.....	27

STATUS VAN DE HOOFDTELEFOON

<i>Bluetooth</i> -status.....	28
Accustatus.....	28
Oplaadstatus.....	29
Update- en foutstatus.....	29

BEDRADE AANSLUITING

De audiokabel en microfoon aansluiten.....	30
--	----

BOSE-PRODUCTEN VERBINDEN

Een Bose Smart Speaker of Soundbar verbinden	31
Voordelen.....	31
Compatibele producten.....	31
Verbinden via de Bose-app.....	32
Verbinden via de bedieningselementen op het product.....	33
Opnieuw verbinden met een Bose Smart Speaker of Soundbar	34

VERZORGING EN ONDERHOUD

De hoofdtelefoon opbergen	35
De hoofdtelefoon schoonmaken.....	37
Reserveonderdelen en accessoires.....	37
Beperkte garantie	37
Plaats van het serienummer.....	37

PROBLEMEN OPLOSSEN

Probeer deze oplossingen eerst.....	38
Andere oplossingen.....	38
De hoofdtelefoon resetten	43
De fabrieksinstellingen van de hoofdtelefoon terugzetten.....	44

INHOUD

Controleer of de volgende onderdelen aanwezig zijn:



Bose QuietComfort hoofdtelefoon



Draagetui

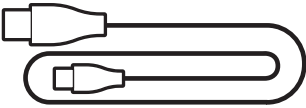

USB Type-A naar USB Type-C® kabel

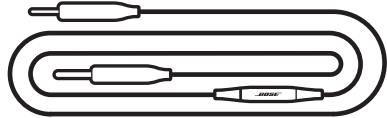

Audiokabel van 3,5 mm naar 2,5 mm met microfoon.

OPMERKING: Als een deel van het product ontbreekt of beschadigd lijkt te zijn, mag u het product niet gebruiken. Ga naar support.bose.com/QC voor artikelen over het oplossen van problemen, filmpjes en het repareren of vervangen van producten.

Met de Bose-app kunt u de hoofdtelefoon instellen en bedienen via een mobiel apparaat, zoals een smartphone of tablet.

Via de app kunt u *Bluetooth*-verbindingen beheren, de instellingen van de hoofdtelefoon beheren, de taal voor de gesproken mededelingen kiezen en eventuele toekomstige updates en nieuwe functies ontvangen die door Bose beschikbaar worden gesteld.

OPMERKING: Als u de Bose-app al voor een ander product van Bose hebt gedownload, kunt u de hoofdtelefoon toevoegen via het scherm met de productenlijst.

DE BOSE-APP DOWNLOADEN

1. Download de Bose-app op uw mobiele apparaat.

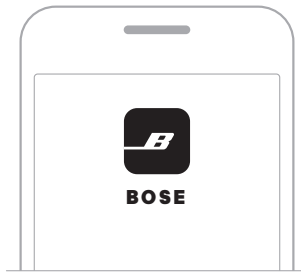

2. Volg de instructies van de app.

De bedieningsknoppen van de hoofdtelefoon bevinden zich achter op de oorschelpen.

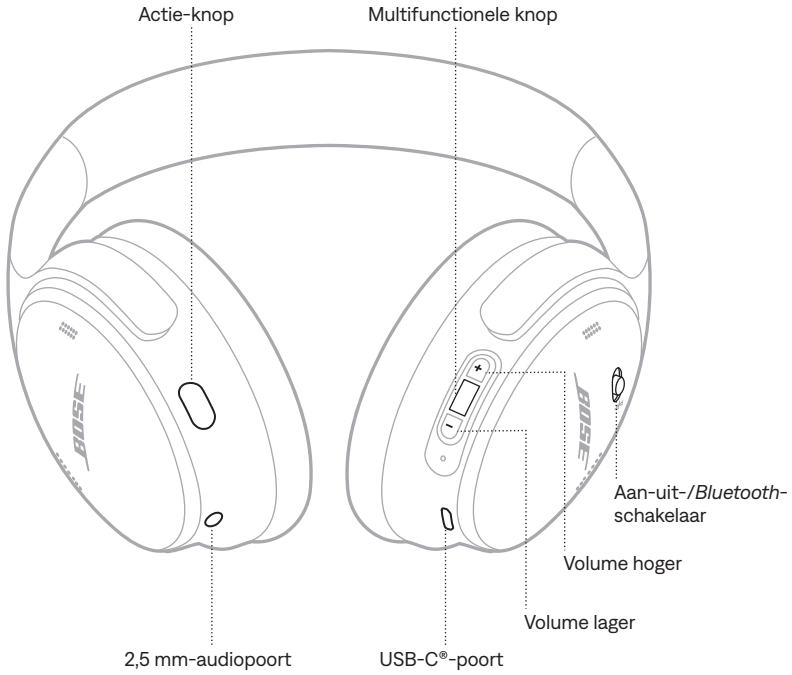

INSCHAKELEN

Schuif de aan-uit-/*Bluetooth*-schakelaar naar rechts ☞.

Een gesproken mededeling meldt het accuniveau en het statuslampje geeft het huidige laadniveau aan (zie pagina 28).



UITSCHAKELEN

Schuif de aan-uit-/*Bluetooth*-schakelaar naar links.

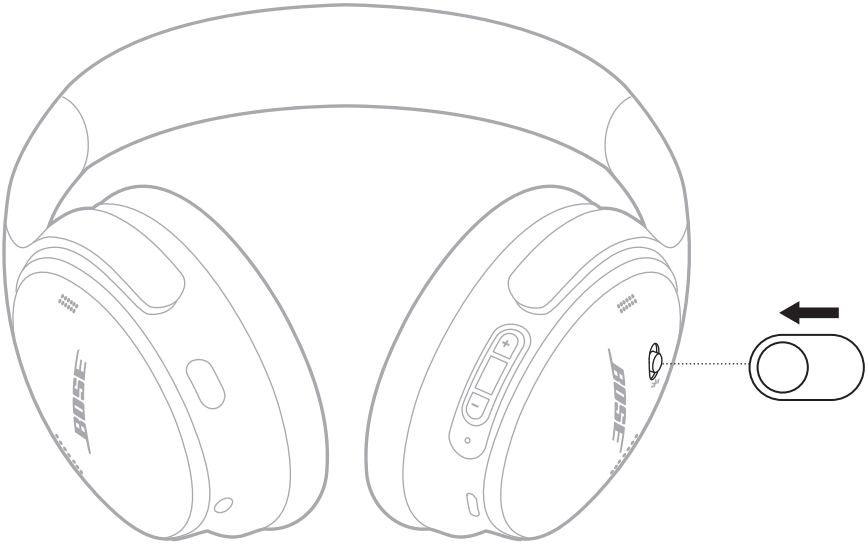

OPMERKING: Wanneer de hoofdtelefoon wordt uitgeschakeld, wordt ook de noise cancelling uitgeschakeld.

Automatisch uit

Met Automatisch uit wordt de accu van de hoofdtelefoon gespaard wanneer de hoofdtelefoon niet in gebruik is.

Gebruik de Bose-app om Automatisch uit in te schakelen en aan te passen. Deze optie bevindt zich in het menu Instellingen.

AFSPELEN EN VOLUME REGELEN

Met de multifunctionele knop en de volumeknoppen regelt u het afspelen van media en het volume.

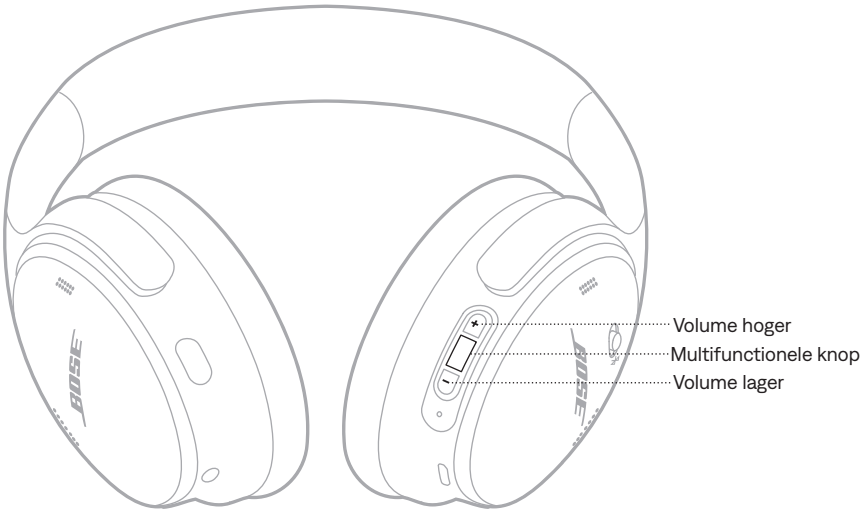

FUNCTIE	WAT TE DOEN
Afspelen/Pauzeren	Druk op de multifunctionele knop.
Vooruit skippen	Druk tweemaal op de multifunctionele knop.
Achteruit skippen	Druk driemaal op de multifunctionele knop.
Volume hoger	Druk op +.
Volume lager	Druk op -.

OPMERKINGEN:

- Om het volume snel hoger te zetten, houdt u + ingedrukt.
- Om het volume snel lager te zetten, houdt u - ingedrukt.

TELEFONISCHE OPROEPEN

Met de multifunctionele knop regelt u telefonische oproepen. Met de Actie-knop kunt u tijdens een oproep het geluid dempen.

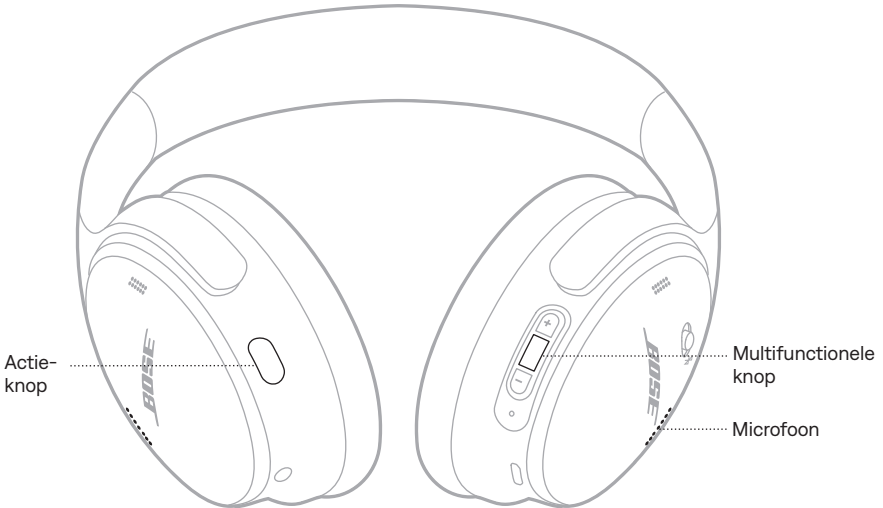

FUNCTIE	WAT TE DOEN
Een oproep beantwoorden of beëindigen	Druk op de multifunctionele knop.
Een inkomende oproep weigeren	Houd de multifunctionele knop 1 seconde ingedrukt.
Een tweede inkomende oproep beantwoorden en de huidige oproep in de wacht zetten	Wanneer er tijdens een oproep een tweede oproep binnenkomt, drukt u op de multifunctionele knop.
Een tweede inkomende oproep weigeren en doorgaan met de huidige oproep	Wanneer er tijdens een oproep een tweede oproep binnenkomt, houdt u de multifunctionele knop 1 seconde ingedrukt.
Schakelen tussen twee oproepen	Druk bij twee actieve oproepen tweemaal op de multifunctionele knop.
Een telefonische vergadering starten	Houd bij twee actieve oproepen de multifunctionele knop 3 seconden ingedrukt.
Het geluid van een oproep in-/uitschakelen	Druk tijdens een oproep op de Actie-knop.

NOISE CANCELLING

Met de Actie-knop kunt u snel en gemakkelijk schakelen tussen noise cancelling-modi.

Voor meer informatie over noise cancelling-modi, zie pagina 20.

SPRAAKBEDIENING MOBIEL APPARAAT

U kunt de hoofdtelefoon gebruiken om spraakbediening op uw mobiele apparaat te activeren.

Houd de multifunctionele knop ingedrukt.



OPMERKING: Tijdens een oproep hebt u geen toegang tot spraakbediening.

Met een snelfunctie kunt u snel en gemakkelijk een van de volgende functies uitvoeren:

- Spotify openen
- Accuniveau controleren

OPMERKING: Standaard wordt het accuniveau gecontroleerd.

UW SNELFUNCTIE GEBRUIKEN

Houd de Actie-knop ingedrukt.



UW SNELFUNCTIE WIJZIGEN OF UITSCHAKELEN

Gebruik de Bose-app om uw snelfunctie te wijzigen of uit te schakelen. Deze optie bevindt zich op het hoofdscherm.

Noise cancelling vermindert ongewenste ruis, waardoor audio helderder en natuurlijker klinkt.

U kunt kiezen uit de twee voorgeconfigureerde noise cancelling-modi – Stil of Geen NC – of zelf maximaal twee aangepaste modi creëren.

Kies uw noise cancelling-modus op basis van uw luistervoorkeuren en omgeving.

NOISE CANCELLING-MODI

MODUS	OMSCHRIJVING
Stil	Volledige noise cancelling met geoptimaliseerde audio van Bose. Storende geluiden worden geblokkeerd door gebruik te maken van het hoogste noise cancelling-niveau.
Geen NC	Volledige transparantie met geoptimaliseerde audio van Bose. U kunt uw omgeving horen en tegelijkertijd genieten van uw audio.
Aangepast	Aangepaste geluidsbeheersing (noise cancelling of windblokkering) op basis van uw luistervoorkeuren en omgeving. OPMERKING: Via de Bose-app kunt u maximaal twee aangepaste modi creëren. Voor deze optie tikt u op het hoofdscherm op Modi.

OPMERKING: Bij inschakeling is de hoofdtelefoon standaard ingesteld op de modus Stil. Gebruik de Bose-app om de hoofdtelefoon bij inschakeling standaard in te stellen op de laatst gebruikte modus. Deze optie bevindt zich in het menu Instellingen.

DE NOISE CANCELLING-MODUS WIJZIGEN

Druk op de Actie-knop.



Een gesproken mededeling meldt de geselecteerde-modus.

TIP: U kunt de-modus ook wijzigen in de Bose-app. Voor deze optie tikt u op het hoofdscherm op Modi.

NOISE CANCELLING TIJDENS EEN OPROEP

Wanneer u iemand belt of zelf gebeld wordt, blijft de hoofdtelefoon op de huidige instelling voor noise cancelling staan en wordt Self Voice geactiveerd. Met Self Voice klinkt uw stem natuurlijker in uw oren.

Om de noise cancelling tijdens een oproep aan te passen, wijzigt u de modus (zie "De noise cancelling-modus wijzigen").

OPMERKING: Gebruik de Bose-app om Self Voice aan te passen. Deze optie bevindt zich in het menu Instellingen.

ALLEEN NOISE CANCELLING GEBRUIKEN

Het is mogelijk om noise cancelling afzonderlijk te gebruiken, zonder audio of onderbrekingen door telefonische oproepen.

1. Voer een van de volgende handelingen uit:
 - Verbreek de verbinding met uw mobiele apparaat (zie pagina 25).
 - Schakel de *Bluetooth*-functie op uw mobiele apparaat uit.
2. Druk op de Actie-knop om de modus te wijzigen (zie pagina 21).

OPMERKING: Selecteer de hoofdtelefoon in de *Bluetooth*-lijst op uw mobiele apparaat om de verbinding met het apparaat te herstellen.

U kunt maximaal acht apparaten in de lijst met apparaten van de hoofdtelefoon opslaan en de hoofdtelefoon kan met maximaal twee apparaten tegelijk actief verbonden zijn (multipoint-verbinding). U kunt van slechts één apparaat tegelijk audio afspelen.

OPMERKING: Voor het beste resultaat gebruikt u de Bose-app om uw mobiele apparaat in te stellen en te verbinden (zie pagina 11).

VERBINDEN VIA DE BOSE-APP

Als u de Bose-app wilt gebruiken om de hoofdtelefoon te verbinden en *Bluetooth*-verbindingen te beheren, zie pagina 11.

VERBINDEN VIA HET *BLUETOOTH*-MENU OP UW MOBIELE APPARAAT

1. Schuif de aan-uit-/*Bluetooth*-schakelaar naar rechts  en houd deze daar 3 seconden vast totdat u "Klaar om te verbinden" hoort en het statuslampje blauw knippert.



3. Schakel de *Bluetooth*-functie op uw apparaat in.

OPMERKING: De *Bluetooth*-functie bevindt zich meestal in het menu Instellingen.

4. Selecteer de hoofdtelefoon in de lijst met apparaten.

OPMERKING: Zoek de naam die u in de Bose-app voor de hoofdtelefoon hebt ingevoerd. Als u de hoofdtelefoon geen naam hebt gegeven, verschijnt de standaardnaam.



Zodra de verbinding tot stand is gebracht, hoort u "Verbonden met <naam apparaat>" en brandt het statuslampje 10 seconden continu blauw.

DE VERBINDING MET EEN MOBIEL APPARAAT VERBREKEN

Gebruik de Bose-app om de verbinding met uw mobiele apparaat te verbreken.

TIP: U kunt ook de *Bluetooth*-instellingen op uw mobiele apparaat gebruiken om de verbinding te verbreken. Als u de *Bluetooth*-functie uitschakelt, worden ook alle verbindingen met andere apparaten verbroken.

EEN MOBIEL APPARAAT OPNIEUW VERBINDEN

Als de hoofdtelefoon wordt ingeschakeld, wordt geprobeerd opnieuw verbinding te maken met de twee laatst verbonden mobiele apparaten.

OPMERKINGEN:

- De apparaten moet zich binnen het bereik bevinden (9 m) en ingeschakeld zijn.
- Zorg dat de *Bluetooth*-functie op uw mobiele apparaat is ingeschakeld.
- Als de functie voor multipoint-verbinding is uitgeschakeld, probeert de hoofdtelefoon opnieuw verbinding te maken met het laatst verbonden mobiele apparaat.

VERBINDEN MET NOG EEN MOBIEL APPARAAT

De hoofdtelefoon kan met maximaal twee apparaten tegelijk actief verbinding hebben (multipoint-verbinding).

Als u verbinding wilt maken met nog een apparaat, downloadt u de Bose-app (zie pagina 11) of gebruikt u het *Bluetooth*-menu op uw mobiele apparaat (zie pagina 23).

OPMERKINGEN:

- U kunt slechts van één apparaat tegelijk audio afspelen.
- Gebruik de Bose-app om de functie voor multipoint-verbinding te beheren of uit te schakelen. Deze optie bevindt zich in het menu Instellingen.
- Als u de functie voor multipoint-verbinding uitschakelt, wordt de verbinding met het tweede verbonden apparaat verbroken.

VERBONDEN MOBIELE APPARATEN IDENTIFICEREN

Schuif de aan-uit-/*Bluetooth*-schakelaar naar rechts \rightarrow en laat los om te horen welke apparaten momenteel verbonden zijn.

SCHAKELEN TUSSEN TWEE VERBONDEN MOBIELE APPARATEN

1. Pauzeer de audio op het eerste mobiele apparaat.
2. Speel audio af op het tweede mobiele apparaat.

OPMERKINGEN:

- De hoofdtelefoon ontvangt telefonische oproepen van beide apparaten, ongeacht welk apparaat audio afspeelt.
- U kunt ook de Bose-app gebruiken om van apparaat te wisselen. Deze optie bevindt zich in het menu Instellingen.

OPNIEUW VERBINDEN MET EEN EERDER VERBONDEN APPARAAT

1. Schuif de aan-uit-/*Bluetooth*-schakelaar naar rechts ⌘ en laat los om te horen welke apparaten verbonden zijn.
2. Schuif de aan-uit-/*Bluetooth*-schakelaar binnen 2 seconden naar rechts ⌘ en laat weer los om de naam te horen van het volgende apparaat in de lijst met apparaten van de hoofdtelefoon.
3. Herhaal dit totdat u de naam van het juiste apparaat hoort.
U hoort een toon die aangeeft wanneer het apparaat verbonden is.
4. Speel audio af op het verbonden mobiele apparaat.

OPMERKING: Als er al twee apparaten met de telefoon zijn verbonden, vervangt het zojuist verbonden apparaat het tweede eerder verbonden apparaat.

DE LIJST MET APPARATEN VAN DE HOOFDTELEFOON WISSEN

1. Schuif de aan-uit-/*Bluetooth*-schakelaar naar rechts ⌘ en houd deze daar 15 seconden vast totdat u "De lijst met *Bluetooth*-apparaten is gewist. Klaar om te verbinden" hoort.
2. Verwijder de hoofdtelefoon van de *Bluetooth*-lijst op uw mobiele apparaat.
Alle apparaten worden gewist en de hoofdtelefoon is klaar om te verbinden.

DE HOOFDTELEFOON OPLADEN

1. Sluit de kleine stekker van de USB-kabel aan op de USB-C-poort op de rechteroorschelp.
2. Sluit de andere stekker aan op een USB-A-voedingsbron, bijvoorbeeld een computer of wandoplader.



De hoofdtelefoon begint met opladen en het statuslampje knippert 10 seconden wit. Wanneer de hoofdtelefoon volledig is opgeladen, brandt het statuslampje continu wit.

OPMERKING: Tijdens het opladen geeft de hoofdtelefoon geen geluid weer en is niet beschikbaar in de Bose-app.

Oplaadtijd

Het duurt maximaal 2,5 uur om de hoofdtelefoon volledig op te laden.

Met een volledig opgeladen accu werkt de hoofdtelefoon maximaal 24 uur.

Het laadniveau van de accu horen

Wanneer u de hoofdtelefoon inschakelt, hoort u een gesproken mededeling met het accuniveau. Als de accu van de hoofdtelefoon bijna leeg is, hoort u "Accu bijna leeg".

OPMERKING: U kunt het laadniveau van de accu ook zien aan het statuslampje op de rechteroorschelp. Voor meer informatie, zie "Accustatus" op pagina 28.

TIP: U kunt het accuniveau ook horen door gebruik te maken van een sneltoets. Dit laatste moet in de Bose-app zijn ingesteld als snelfunctie (zie pagina 19).

Het statuslampje bevindt zich op de rechteroorschelp.



BLUETOOTH-STATUS

Toont de *Bluetooth*-verbindingstatus.

ACTIVITEIT VAN HET LAMPJE	SYSTEEMSTATUS
Knipperend blauw	Klaar om te verbinden
Continu blauw (10 seconden)	Verbonden

ACCUSTATUS

Toont het accuniveau.

ACTIVITEIT VAN HET LAMPJE	SYSTEEMSTATUS
Continu wit	Half tot volledig opgeladen
Continu oranje	Bijna leeg

TIP: U kunt het accuniveau ook controleren via de Bose-app of beluisteren met behulp van een snelfunctie. Dit laatste moet in de Bose-app zijn ingesteld als snelfunctie (zie pagina 19).

OPLAADSTATUS

Toont de oplaadstatus.

ACTIVITEIT VAN HET LAMPJE	SYSTEEMSTATUS
Knippert 2 keer wit	Begint met opladen
Continu oranje	Bezig met opladen
Continu wit	Volledig opgeladen

UPDATE- EN FOUTSTATUS

Toont de updatestatus of de foutstatus.

ACTIVITEIT VAN HET LAMPJE	SYSTEEMSTATUS
Knippert snel wit (10 seconden)	Bezig met software-update (via USB)
Knippert langzaam wit (30 tot 60 seconden)	Bezig met software-update (draadloos)
Knippert oranje en wit	Fout - neem contact op met de Bose-klantenservice

DE AUDIOKABEL EN MICROFOON AANSLUITEN

De audiokabel van 2,5 mm naar 3,5 mm heeft een ingebouwde microfoon. U kunt de audiokabel gebruiken voor het voeren van telefoongesprekken of het beluisteren van audio op het bronapparaat wanneer er geen *Bluetooth*-verbinding beschikbaar is, de accu van de hoofdtelefoon leeg is of de hoofdtelefoon is uitgeschakeld.

OPMERKINGEN:

- Wanneer de audiokabel wordt aangesloten, worden de *Bluetooth*-verbinding en de spraakdetectie op de oorschelpen uitgeschakeld.
 - Wanneer de audiokabel wordt aangesloten en de accu van de hoofdtelefoon leeg is of de hoofdtelefoon uitstaat, worden de bedieningsknoppen op de hoofdtelefoon uitgeschakeld. In plaats daarvan moet u de bedieningselementen op het bronapparaat gebruiken.
 - Voor de beste ervaring wordt geadviseerd om gebruik te maken van een *Bluetooth*-verbinding.
1. Sluit de kabel aan op de 2,5mm-poort op de linkeroorschelp.



2. Sluit het andere uiteinde van de kabel aan op de 3,5mm-poort op het bronapparaat.

EEN BOSE SMART SPEAKER OF SOUNDBAR VERBINDEN

Met behulp van SimpleSync kunt u de hoofdtelefoon verbinden met een Bose Smart Soundbar of Bose Smart Speaker voor een persoonlijke luisterervaring.

Voordelen

- Omdat elk product onafhankelijke volumeregelaars heeft, kunt u het geluid van uw Bose Smart Soundbar zachter zetten of uitschakelen en tegelijkertijd de hoofdtelefoon zo hard zetten als u wilt.
- U kunt vanuit een andere kamer naar uw muziek luisteren door de hoofdtelefoon te verbinden met uw Bose Smart Speaker.

OPMERKING: SimpleSync heeft een *Bluetooth*-bereik van maximaal 9 meter. Muren en bouwmaterialen kunnen de ontvangst beïnvloeden.

Compatibele producten

U kunt de hoofdtelefoon verbinden met alle Bose Smart Speakers of Bose Smart Soundbars.

Populaire compatibele producten zijn onder meer:

- Bose Smart Soundbar 900
- Bose Smart Soundbar 700/Bose Soundbar 700
- Bose Smart Soundbar 600
- Bose Smart Speaker 500/Bose Home Speaker 500
- Bose Home Speaker 300
- Bose Portable Smart Speaker/Bose Portable Home Speaker

Er worden regelmatig nieuwe producten toegevoegd. Voor meer informatie en een volledige lijst gaat u naar: support.bose.com/Groups

Verbinden via de Bose-app

1. Schuif de aan-uit-/Bluetooth-schakelaar naar rechts  en houd deze daar 3 seconden vast totdat u "Klaar om te verbinden met ander apparaat" hoort en het statuslampje blauw knippert.



2. Gebruik de Bose-app om de hoofdtelefoon te verbinden met een compatibel Bose-product. Ga voor meer informatie naar: support.Bose.com/Groups

OPMERKINGEN:

- Zorg dat de hoofdtelefoon zich binnen 9 meter van uw soundbar of luidspreker bevindt.
- U kunt de hoofdtelefoon met slechts één product tegelijk verbinden.

Verbinden via de bedieningselementen op het product

1. Schuif de aan-uit-/Bluetooth-schakelaar naar rechts \rightarrow en houd deze daar 3 seconden vast totdat u "Klaar om te verbinden met ander apparaat" hoort en het statuslampje blauw knippert.



2. Houd de *Bluetooth*-knop op de afstandsbediening van uw soundbar of boven op uw luidspreker ingedrukt totdat de lichtbalk of lichtring blauw pulseert.

De hoofdtelefoon maakt verbinding met uw soundbar of luidspreker en u hoort uit beide apparaten dezelfde audio.

OPMERKINGEN:

- Zorg dat de hoofdtelefoon zich binnen 9 meter van uw soundbar of luidspreker bevindt.
- U kunt de hoofdtelefoon met slechts één product tegelijk verbinden.

OPNIEUW VERBINDEN MET EEN BOSE SMART SPEAKER OF SOUNDBAR

Gebruik de Bose-app om de hoofdtelefoon opnieuw te verbinden met een eerder verbonden compatibel Bose-product. Ga voor meer informatie naar: support.Bose.com/Groups

OPMERKINGEN:

- Uw soundbar of luidspreker moet zich binnen het bereik bevinden (9 m) en ingeschakeld zijn.
- Als de hoofdtelefoon niet opnieuw verbinding maakt, zie dan "Hoofdtelefoon wordt niet opnieuw verbonden met eerder verbonden Bose Smart Soundbar of Speaker" op pagina 42.

DE HOOFDTELEFOON OPBERGEN

De oorschelpen kunnen worden gedraaid, zodat ze gemakkelijk kunnen worden opgeborgen. Plaats de hoofdtelefoon plat in het etui.

1. Draai beide oorschelpen naar binnen zodat ze plat liggen.

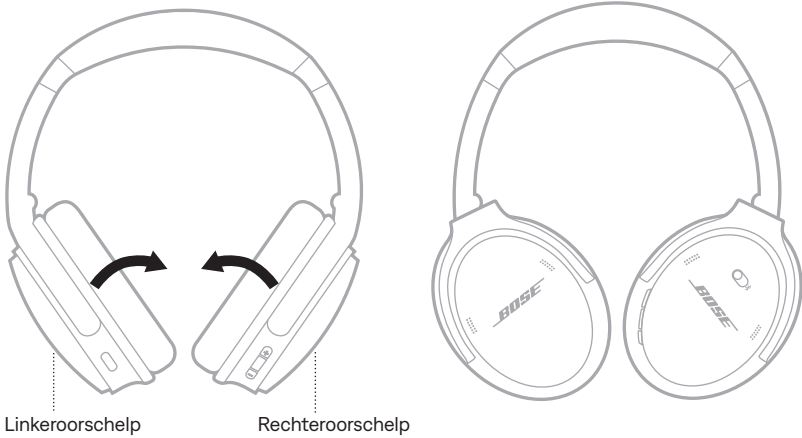

2. Vouw de linkeroorschelp omhoog in de richting van de hoofdband.

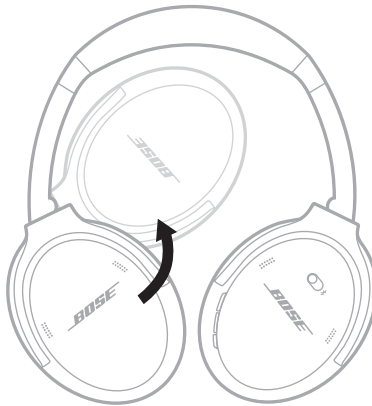

3. Plaats de hoofdtelefoon plat in het etui.

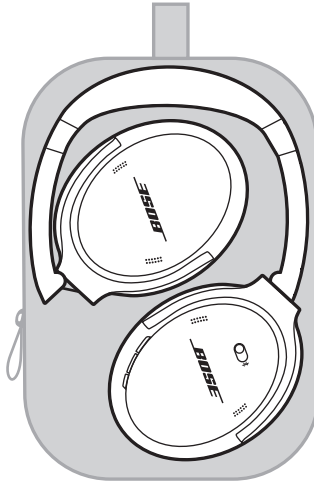

OPMERKINGEN:

- Zet de hoofdtelefoon uit wanneer deze niet in gebruik is.
- Zorg dat de accu volledig is opgeladen als u de hoofdtelefoon gedurende meer dan een paar maanden opbergt.

DE HOOFDTELEFOON SCHOONMAKEN

Neem de buitenkant af met een zachte, droge doek.

Voorkom dat er vocht in de oorschelpen komt.

RESERVEONDERDELEN EN ACCESSOIRES

Reserveonderdelen en accessoires kunt u bestellen via de Bose-klantenservice.

Ga naar: support.Bose.com/QC

BEPERKTE GARANTIE

De hoofdtelefoon wordt gedekt door een beperkte garantie. Ga naar onze website op worldwide.Bose.com/Warranty voor informatie over de beperkte garantie.

Om het product te registreren, gaat u naar worldwide.Bose.com/ProductRegistration voor instructies. Als u het product niet registreert, is dit niet van invloed op uw rechten onder de beperkte garantie.

PLAATS VAN HET SERIENUMMER

Het serienummer bevindt zich in de rechteroorschelp onder de afscherming. De afscherming is het doek dat de componenten in de oorschelp afdekt en beschermt.

Om het serienummer te zien, pakt u de afscherming aan de bovenrand vast en trekt u deze voorzichtig weg.

LET OP: Zorg dat u niet op andere componenten in de oorschelp duwt of deze verwijdert, aangezien dit kan leiden tot schade aan de hoofdtelefoon.

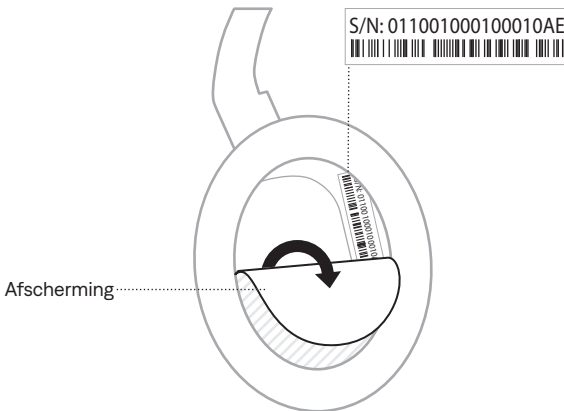

PROBEER DEZE OPLOSSINGEN EERST

Als u problemen hebt met de hoofdtelefoon:

- Laad de hoofdtelefoon op (zie pagina 27).
- Schakel de hoofdtelefoon in (zie pagina 13).
- Controleer het statuslampje van de hoofdtelefoon (zie pagina 28).
- Controleer of uw mobiele apparaat *Bluetooth*-verbindingen ondersteunt (zie pagina 23).
- Plaats uw mobiele apparaat dichterbij de hoofdtelefoon (9 m) en weg van mogelijke storingsbronnen of obstakels.
- Zet het volume op uw hoofdtelefoon, mobiele apparaat en muziek-app hoger.
- Maak verbinding met een ander mobiel apparaat (zie pagina 25).

Als het probleem nog niet is verholpen, zie dan de onderstaande tabel voor symptomen van en oplossingen voor veelvoorkomende problemen. Daarnaast kunt u artikelen, filmpjes en andere informatie over het oplossen van problemen raadplegen op: support.Bose.com/QC

Als u het probleem niet kunt oplossen, neem dan contact op met de Bose-klantenservice.

Ga naar: worldwide.Bose.com/contact

ANDERE OPLOSSINGEN

SYMPTOOM	OPLOSSING
Hoofdtelefoon kan niet worden ingeschakeld	Schuif de aan-uit-/ <i>Bluetooth</i> -schakelaar naar rechts ✕ (zie pagina 13).
Hoofdtelefoon maakt geen verbinding met mobiel apparaat	<p>Schakel de hoofdtelefoon uit en weer in.</p> <p>Koppel de audiokabel los.</p> <p>Koppel de USB-oplaadkabel los.</p> <p>Op uw mobiele apparaat:</p> <ul style="list-style-type: none"> • Schakel de <i>Bluetooth</i>-functie uit en weer in. • Verwijder uw Bose QuietComfort hoofdtelefoon uit de <i>Bluetooth</i>-lijst op uw apparaat. Maak opnieuw verbinding. <p>Maak verbinding via het <i>Bluetooth</i>-menu op uw mobiele apparaat (zie pagina 23).</p> <p>Wis de lijst met apparaten van de hoofdtelefoon (zie pagina 26). Verwijder de hoofdtelefoon uit de <i>Bluetooth</i>-lijst op uw mobiele apparaat, inclusief eventuele dubbele vermeldingen met het label LE (Low Energy). Maak opnieuw verbinding (zie pagina 23).</p> <p>Ga naar support.Bose.com/QC voor instructievideo's.</p>

SYMPTOOM	OPLOSSING
Hoofdtelefoon reageert niet tijdens app-installatie	<p>Verwijder de Bose-app van uw mobiele apparaat. Installeer de app opnieuw (zie pagina 11).</p> <p>Zorg dat u de Bose-app gebruikt voor de installatie (zie pagina 11).</p> <p>Controleer of u de Bose-app toegang tot <i>Bluetooth</i>-verbindingen hebt gegeven in het menu Instellingen van uw mobiele apparaat.</p> <p>Zorg dat in het menu Instellingen op uw mobiele apparaat de <i>Bluetooth</i>-functie is ingeschakeld.</p>
Bose-app kan hoofdtelefoon niet vinden	<p>Verwijder de Bose-app van uw mobiele apparaat. Installeer de app opnieuw (zie pagina 11).</p> <p>Controleer of u de Bose-app toegang tot <i>Bluetooth</i>-verbindingen hebt gegeven in het menu Instellingen van uw mobiele apparaat.</p> <p>Maak verbinding via het <i>Bluetooth</i>-menu op uw mobiele apparaat (zie pagina 23).</p> <p>Wis de lijst met apparaten van de hoofdtelefoon (zie pagina 26).</p> <p>Verwijder de hoofdtelefoon uit de <i>Bluetooth</i>-lijst op uw mobiele apparaat, inclusief eventuele dubbele vermeldingen met het label LE (Low Energy). Maak opnieuw verbinding (zie pagina 23).</p>
Bose-app werkt niet op mobiele apparaat	<p>Controleer of uw mobiele apparaat compatibel is met de Bose-app en voldoet aan de minimale systeemvereisten. Raadpleeg de appstore op uw mobiele apparaat voor meer informatie.</p> <p>Verwijder de Bose-app van uw mobiele apparaat. Installeer de app opnieuw (zie pagina 11).</p>
Hoofdtelefoon wordt niet opgeladen	<p>Zorg dat beide stekkers van de USB-kabel stevig zijn aangesloten op de poorten (zie pagina 27).</p> <p>Probeer een andere USB-A-wandoplader, USB-kabel of contactdoos.</p> <p>Als de hoofdtelefoon blootgesteld is geweest aan hoge of lage temperaturen, laat de hoofdtelefoon dan op kamertemperatuur komen en probeer de accu opnieuw op te laden.</p>

SYMPTOOM	OPLOSSING
<p>Geen geluid</p>	<p>Controleer of het volume niet te laag staat (zie pagina 15).</p> <p>Schuif de aan-uit-/Bluetooth-schakelaar naar rechts \rightarrow en laat los om te horen welk apparaat verbonden is. Zorg dat u het juiste apparaat gebruikt.</p> <p>Druk op uw mobiele apparaat op Afspelen om er zeker van te zijn dat er audio wordt afgespeeld.</p> <p>Speel audio af van een andere toepassing of muziekdienst.</p> <p>Speel audio af die daadwerkelijk op uw apparaat is opgeslagen.</p> <p>Als er twee mobiele apparaten verbonden zijn, pauzeer dan eerst het andere mobiele apparaat.</p> <p>Start uw mobiele apparaat opnieuw.</p> <p>Reset de hoofdtelefoon (zie pagina 43).</p>
<p>Slechte geluidskwaliteit</p>	<p>Als u last hebt van de wind, creëer dan in de Bose-app een aangepaste modus met windblokkering. Voor deze optie tikt u op het hoofdscherm op Modi (zie pagina 20).</p> <p>Zorg dat u de Bose-app gebruikt voor de installatie (zie pagina 11).</p> <p>Wis de lijst met apparaten van de hoofdtelefoon (zie pagina 26). Verwijder de hoofdtelefoon uit de Bluetooth-lijst op uw mobiele apparaat, inclusief eventuele dubbele vermeldingen met het label LE (Low Energy). Maak opnieuw verbinding (zie pagina 23).</p> <p>Speel audio af van een andere toepassing of muziekdienst.</p> <p>Speel audio af die daadwerkelijk op uw apparaat is opgeslagen.</p> <p>Als er twee mobiele apparaten verbonden zijn, verwijder dan het tweede mobiele apparaat.</p> <p>Schakel functies voor audioverbetering op het apparaat of in de muziek-app uit.</p> <p>Ga naar support.bose.com/QC voor instructievideo's.</p> <p>Reset de hoofdtelefoon (zie pagina 43).</p>
<p>Geen geluid uit met audiokabel aangesloten apparaat</p>	<p>Zorg dat beide uiteinden van de audiokabel stevig zijn aangesloten op de poorten (zie pagina 30).</p> <p>Druk op het bronapparaat op Afspelen om er zeker van te zijn dat er audio wordt afgespeeld.</p> <p>Speel audio af van een andere toepassing of muziekdienst.</p> <p>Speel audio af die daadwerkelijk op het bronapparaat is opgeslagen.</p> <p>Zet eerst het volume op de hoofdtelefoon hoger en dan het volume op het bronapparaat.</p> <p>Start het bronapparaat opnieuw.</p>

SYMPTOOM	OPLOSSING
Slecht geluid uit met audiokabel aangesloten apparaat	Zorg dat beide uiteinden van de audiokabel stevig zijn aangesloten op de poorten (zie pagina 30). Start het bronapparaat opnieuw.
Microfoon van audiokabel werkt niet	Controleer of uw mobiele apparaat compatibel is met de audiokabel (pinbezetting conform CTIA-standaard). Raadpleeg de gebruikershandleiding van het bronapparaat.
Noise cancelling-modus kan niet worden gewijzigd met Actie-knop	Als de audiokabel is aangesloten, koppel deze dan los. Gebruik de Bose-app om de modus te wijzigen. Voor deze optie tikt u op het hoofdscherm op Modi.
Hoofdtelefoon reageert niet	Reset de hoofdtelefoon (zie pagina 43).
Slechte noise cancelling	Controleer de modus (zie pagina 20).
Andere spreker moeilijk hoorbaar tijdens bellen	Zet het volume hoger via uw mobiele apparaat. Probeer een andere modus (zie pagina 20).
Onjuiste taal voor gesproken mededelingen	Gebruik de Bose-app om de taal voor gesproken mededelingen te wijzigen. Deze optie bevindt zich in het menu Instellingen.
Ik krijg geen oproepmeldingen	Controleer of u de hoofdtelefoon in het <i>Bluetooth</i> -menu van uw mobiele apparaat toegang hebt gegeven tot uw contacten.
Hoofdtelefoon maakt geen verbinding met Bose Smart Soundbar of Speaker	Zorg dat u verbinding maakt via de Bose-app (zie pagina 32). Zorg dat u verbinding maakt met een compatibel Bose-product. Ga voor een volledige lijst naar: support.bose.com/Groups Schuif de aan-uit-/ <i>Bluetooth</i> -schakelaar naar rechts ⌘ en houd deze daar 3 seconden vast totdat u "Klaar om te verbinden met ander apparaat" hoort en het <i>Bluetooth</i> -lampje blauw knippert. Zorg dat de hoofdtelefoon zich binnen 9 meter van uw soundbar of luidspreker bevindt.

SYMPTOOM	OPLOSSING
<p>Hoofdtelefoon wordt niet opnieuw verbonden met eerder verbonden Bose Smart Soundbar of Speaker</p>	<p>Schuif de aan-uit-/Bluetooth-schakelaar op de hoofdtelefoon naar rechts \times en houd deze daar 3 seconden vast totdat u "Klaar om te verbinden" hoort en het statuslampje blauw knippert. Gebruik de Bose-app om de hoofdtelefoon te verbinden met een compatibel Bose-product. Ga voor meer informatie naar: support.Bose.com/Groups</p>
<p>Vertraagde audio bij verbinding met Bose Smart Soundbar of Speaker</p>	<p>Download de Bose-app en voer beschikbare software-updates uit.</p>

DE HOOFDTELEFOON RESETTEN

Als de hoofdtelefoon niet reageert, kunt u deze resetten.

Als u de hoofdtelefoon reset, worden de bedieningselementen van het product gereset en wordt de hoofdtelefoon opnieuw opgestart. De apparaatinstellingen blijven gehandhaafd.

1. Sluit de kleine stekker van de USB-kabel aan op de USB-C-poort op de linkeroorschelp.

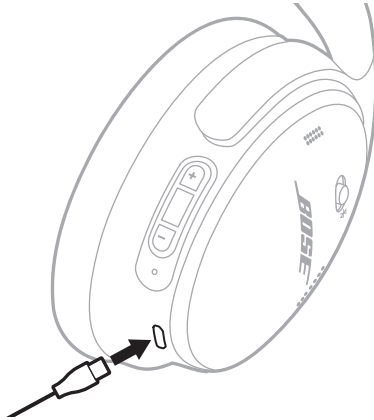

2. Schuif de aan-uit-/Bluetooth-schakelaar naar rechts \rightarrow . Sluit tegelijkertijd de andere USB-stekker aan op een USB-A-voedingsbron, bijvoorbeeld een computer of wandplader.

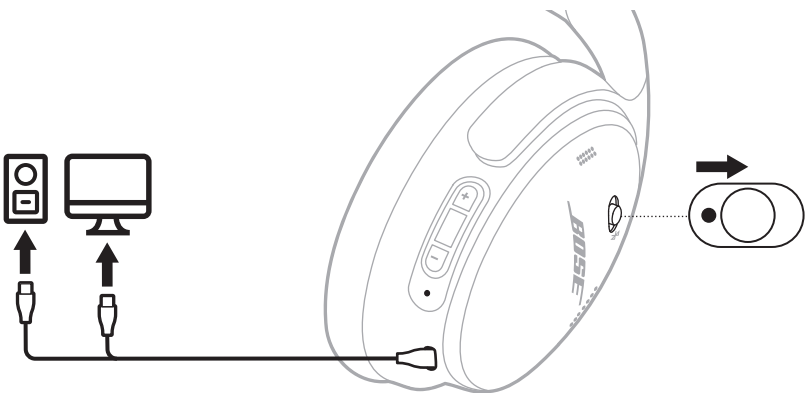

Wanneer het resetten is voltooid, brandt het statuslampje in de kleur van het huidige laadniveau (zie pagina 28).

OPMERKING: Als u het probleem niet kunt oplossen, kunt u voor aanvullende oplossingen en ondersteuning terecht op: support.Bose.com/QC

DE FABRIEKINSTELLINGEN VAN DE HOOFDTELEFOON TERUGZETTEN

Door de fabrieksinstellingen terug te zetten kunt u alle instellingen wissen en de hoofdtelefoon terugbrengen naar de oorspronkelijke staat. Daarna kunt u de hoofdtelefoon configureren alsof u deze voor de eerste keer instelt.

De fabrieksinstellingen terugzetten wordt alleen aangeraden als u problemen hebt met de hoofdtelefoon of als de Bose-klantenservice u heeft gevraagd dit te doen.

1. Verwijder de hoofdtelefoon uit de *Bluetooth*-lijst op uw apparaat.
2. Verwijder de hoofdtelefoon uit uw Bose-account via de Bose-app.

OPMERKING: Voor meer informatie over het verwijderen van de hoofdtelefoon uit uw Bose-account gaat u naar: support.Bose.com/QC

3. Schuif de aan-uit-/*Bluetooth*-schakelaar naar rechts \rightarrow en houd deze daar vast. Houd tegelijkertijd de Actie-knop 30 seconden ingedrukt.

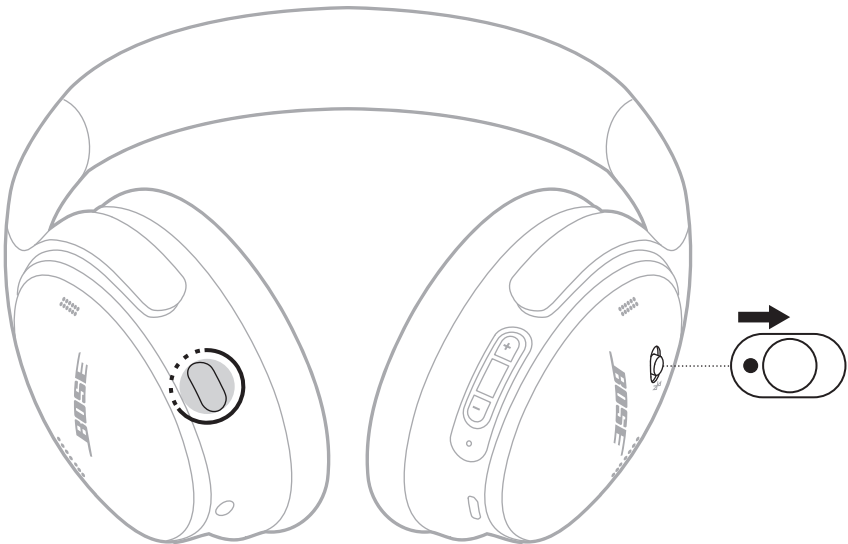

Het statuslampje knippert wit. Na 30 seconden gaat het statuslampje oranje knipperen om aan te geven dat de fabrieksinstellingen worden teruggezet (2 tot 3 seconden).

Wanneer de fabrieksinstellingen zijn teruggezet, knippert het statuslampje langzaam blauw. De hoofdtelefoon verkeert nu weer in de oorspronkelijke staat.

OPMERKING: Als u het probleem niet kunt oplossen, kunt u voor aanvullende oplossingen en ondersteuning terecht op: support.Bose.com/QC

Lea y conserve todas las instrucciones de uso y seguridad.

CE Por la presente, Bose Corporation declara que este producto cumple con los requisitos esenciales y con otras cláusulas relevantes de la Directiva 2014/53/EU y con todos los demás requisitos de directivas correspondientes de la UE. La declaración de conformidad completa se puede encontrar en: www.Bose.com/compliance

**UK
CA** Este producto cumple con todas las regulaciones aplicables de compatibilidad electromagnética de 2016 y todas las demás regulaciones aplicables del Reino Unido. La declaración de conformidad completa se puede encontrar en: www.Bose.com/compliance

Por la presente, Bose Corporation declara que este producto cumple con los requisitos esenciales de las Regulaciones de equipos de radio de 2017 y todas las demás regulaciones aplicables del Reino Unido. La declaración de conformidad completa se puede encontrar en: www.Bose.com/compliance

Instrucciones importantes de seguridad

No use este aparato cerca del agua.

Límpielo solamente con un paño seco.

Derive todas las tareas de servicio al personal calificado. Se requieren tareas de servicio si el aparato se daña de alguna manera, por ejemplo, si se dañó el enchufe o cable de alimentación, si se derramó líquido o cayeron objetos dentro del aparato, si el aparato estuvo expuesto a la lluvia o la humedad, si no funciona normalmente, o si se cayó.

ADVERTENCIAS/PRECAUCIONES

- Para evitar daños a la audición, no utilice los auriculares a un volumen alto. Baje el volumen del producto antes de colocarse los auriculares, suba gradualmente el volumen hasta alcanzar un nivel de audición cómodo.
- No se recomienda el uso de estos auriculares mientras se conduce un vehículo y puede estar prohibido por la ley en algunos lugares. Tenga cuidado y respete la legislación vigente sobre el uso de auriculares mientras conduce un vehículo. Deje de utilizar los auriculares inmediatamente si interfieren en su capacidad para permanecer atento o si interfieren en su capacidad para oír los sonidos del entorno, incluidas las alarmas y las señales de advertencia, mientras conduce un vehículo.
- Tenga cuidado si utiliza estos auriculares mientras realiza cualquier actividad que requiera su atención. No utilice los auriculares si la imposibilidad de oír con claridad los sonidos del entorno puede suponer un peligro para usted o para otras personas, por ejemplo, mientras anda en bicicleta o camina en medio o cerca del tráfico, una obra en construcción, las vías de ferrocarril, etc.
- NO use los auriculares si emiten un ruido fuerte. Si esto sucede, apague los auriculares y comuníquese con el servicio al cliente de Bose.
- Retire el producto inmediatamente si nota que emite calor.



Contiene piezas pequeñas que pueden representar un riesgo de asfixia. No recomendable para niños menores de 3 años.



Este producto contiene material magnético. Consulte con su médico si esto podría afectar a un dispositivo médico implantable.

- Para reducir el riesgo de incendio o descarga eléctrica, NO exponga este producto a la lluvia, goteo, salpicaduras o humedad y no coloque objetos llenos de líquido, como jarrones, sobre o cerca del producto.
- Mantenga el producto lejos del fuego y de fuentes de calor. NO coloque sobre el producto, o en su proximidad, fuentes de llamas al descubierto, como velas encendidas.
- Use este producto solamente con una fuente de alimentación LPS aprobada por una agencia que cumpla con los requisitos regulatorios locales (por ejemplo, UL, CSA, VDE, CCC).
- NO realice alteraciones no autorizadas a este producto.
- Si la batería pierde, evite que el líquido entre en contacto con la piel o los ojos. Si se produce el contacto, busque atención médica.
- No exponga productos con batería al calor excesivo, por ejemplo, almacenar a la luz directa del sol, cerca del fuego o similar.
- NO use los auriculares mientras se cargan.

NOTA: Este equipo ha sido sometido a prueba y se ha comprobado que cumple con los límites de un dispositivo digital Clase B, conforme a la Parte 15 de las reglas de la FCC. Estos límites están diseñados para ofrecer una protección razonable contra interferencias perjudiciales en una instalación domiciliaria. Este equipo genera, usa y puede irradiar energía de radiofrecuencia y, si no se instala y se usa conforme a las instrucciones, puede causar interferencia perjudicial a las comunicaciones de radio. Sin embargo, no se garantiza que la interferencia no se produzca en una instalación en particular. Si este equipo causa interferencias perjudiciales en la recepción de radio o televisión, que se puede determinar al apagar y encender el equipo, se aconseja al usuario intentar corregir la interferencia mediante una o más de las siguientes medidas:

- Reoriente o reubique el producto receptor o la antena.
- Aumente la separación entre el equipo y el receptor.
- Conecte el equipo a una salida eléctrica en un circuito diferente al que está conectado el receptor.
- Consulte con el distribuidor o con un técnico en radio o televisión experimentado para obtener ayuda.

Los cambios o las modificaciones no aprobadas expresamente por Bose Corporation podrían invalidar la autoridad del usuario para operar el equipo.

Este dispositivo cumple con la parte 15 de las reglas de la FCC y con las normas RSS sin licencia de ISED Canada. El funcionamiento está sujeto a las siguientes dos condiciones: (1) Este dispositivo no debe provocar interferencias dañinas y (2) Este dispositivo debe aceptar cualquier interferencia recibida, incluida la interferencia que puede causar un funcionamiento no deseado.

Este dispositivo cumple con los límites de exposición a la radiación de la FCC y de ISED Canada establecidos para la población en general. Este transmisor no se debe ubicar ni operar juntamente con otra antena o transmisor.

Cumple con los requisitos IMDA.

ID de FCC: A94437310 | **IC:** 3232A-437310

CAN ICES-3(B)/NMB-3(B)

Para Europa: Banda de frecuencia de funcionamiento 2400 a 2483,5 MHz. | Potencia de transmisión máxima menor que 20 dBm EIRP.



Este símbolo significa que el producto no debe desecharse como residuo doméstico y que debe depositarse en un centro de recolección apropiado para reciclaje. La eliminación y el reciclado adecuados ayudan a proteger los recursos naturales, la salud de las personas y el medio ambiente. Para obtener más información sobre la eliminación y el reciclado de este producto, póngase en contacto con su municipio, el servicio de gestión de residuos o el comercio donde haya comprado este producto.

Regulaciones técnicas de dispositivos de radiofrecuencia de baja potencia

Sin el permiso concedido por la NCC, ninguna empresa, compañía o usuario puede cambiar la frecuencia, mejorar la potencia de transmisión ni alterar las características originales, así como el rendimiento a dispositivos de radiofrecuencia de baja potencia aprobados. Los dispositivos de radiofrecuencia de baja potencia no deberían afectar la seguridad del avión ni interferir con las comunicaciones legales; si se determinara una interferencia, el usuario deberá dejar de usar de inmediato hasta que no se perciba interferencia. Dichas comunicaciones legales implican que las comunicaciones de radio se operan conforme con la Ley de administración de telecomunicaciones. Los dispositivos de radiofrecuencia de bajo consumo deben ser susceptibles a la interferencia de las comunicaciones legales o de los dispositivos de ondas de radio ISM.

NO intente quitar la batería de ion-litio recargable de este producto. Contacte al distribuidor local de Bose u otro profesional calificado para quitar la batería.

La extracción de la batería de ion-litio recargable de este producto debe ser realizada por un profesional calificado. Póngase en contacto con el distribuidor Bose de su zona o vea products.bose.com/static/compliance/index.html para información adicional.



Deseche correctamente las baterías usadas, cumpliendo con las reglamentaciones locales. No incinere.



Nombres y contenidos de las sustancias o elementos tóxicos o peligrosos						
Nombre de parte	Sustancias y elementos tóxicos o peligrosos					
	Plomo (pb)	Mercurio (Hg)	Cadmio (Cd)	Hexavalente (CR(VI))	Bifenilo polibromado (PBB)	Difeniléter polibromado (PBDE)
PCB	X	O	O	O	O	O
Partes metálicas	X	O	O	O	O	O
Partes plásticas	O	O	O	O	O	O
Altavoces	X	O	O	O	O	O
Cables	X	O	O	O	O	O

Esta tabla se preparó conforme a las cláusulas de SJ/T 11364.

O: Indica que esta sustancia tóxica o peligrosa contenida en todos los materiales homogéneos para esta parte es inferior al requisito de límite de GB/T 26572.

X: Indica que esta sustancia tóxica o peligrosa que está presente en al menos uno de los materiales homogéneos utilizados para esta parte se encuentra por encima del requisito de límite de GB/T 26572.



Nombre del equipo: Bose QuietComfort Headphones Designación de tipo: 442395						
Unidad	Sustancias restringidas y símbolos químicos					
	Plomo (pb)	Mercurio (Hg)	Cadmio (Cd)	Cromo hexavalente (Cr+6)	Bifenilo polibromado (PBB)	Éteres difenil polibromados (PBDE)
PCB	-	O	O	O	O	O
Partes metálicas	-	O	O	O	O	O
Partes plásticas	O	O	O	O	O	O
Altavoces	-	O	O	O	O	O
Cables	-	O	O	O	O	O

Nota 1: "O" indica que el porcentaje de contenido de la sustancia restringida no excede el porcentaje del valor de referencia presente.

Nota 2: El "-" indica que la sustancia restringida corresponde a la exención.

Fecha de fabricación: El octavo dígito del número de serie indica el año de fabricación; "3" es 2013 o 2023.

Importadores: Bose Electronics (Shanghai) Company Limited, Level 6, Tower D, No. 2337 Gudai Rd. Minhang District, Shanghai 201100 | Bose Products B.V., Gorslaan 60, 1441 RG Purmerend, Países Bajos | Bose de México S. de R.L. de C.V., Avenida Prado Sur #150, Piso 2, Interior 222 y 223, Colonia Lomas de Chapultepec V Sección, Miguel Hidalgo, Ciudad de México, C.P. 11000 - Número de teléfono: +5255 (5202) 3545 | Bose Limited (H.K.), 9F., No. 10, Sec. 3, Minsheng E. Road, Zhongshan Dist. Taipei City 10480, Número de teléfono: +886-2-2514 7676 | Bose Limited, Bose House, Quayside Chatham Maritime, Chatham, Kent, ME4 4QZ, Reino Unido

Potencia de entrada: 5 V \equiv 0,5 A | **Rango de temperaturas de carga:** 0° C a 45° C | **Rango de temperaturas de descarga:** -20° C a 60° C

La ID de CMIIT se encuentra en el interior del audífono debajo del entelado.

Divulgaciones de licencia: Para ver las divulgaciones de licencia que se aplican a los paquetes de software de terceros incluidos como componentes de los auriculares Bose QuietComfort, use la aplicación Bose. Puede acceder a esta información en el menú de configuración.

Apple, el logotipo de Apple, iPad y iPhone son marcas comerciales de Apple Inc., registradas en los Estados Unidos y en otros países. App Store es una marca de servicio de Apple Inc. La marca comercial "iPhone" se usa en Japón con una licencia de Aiphone K.K.

El uso del distintivo Fabricado para Apple significa que un accesorio se diseñó de forma específica para conectar a los productos Apple identificada en el distintivo y que cuenta con la certificación del desarrollador para cumplir con los estándares de rendimiento de Apple. Apple no es responsable del funcionamiento de este dispositivo o el cumplimiento con las normas de seguridad y disposiciones legales.

La marca y los logotipos de *Bluetooth*[®] son marcas comerciales registradas propiedad de Bluetooth SIG Inc. y cualquier uso de dichas marcas por parte de Bose Corporation se encuentra bajo licencia.

Google Play es una marca comercial de Google, LLC.

Este producto incorpora software de Spotify que está sujeto a licencias de otras empresas que se listan en: www.spotify.com/connect/third-party-licenses

Spotify es una marca comercial registrada de Spotify AB.

USB Type-C[®] y USB-C[®] son marcas comerciales registradas de USB Implementers Forum.

Bose, el logotipo B y QuietComfort son marcas comerciales de Bose Corporation. | Sede central de Bose Corporation: 1-877-230-5639 | ©2024 Bose Corporation. No se puede reproducir, modificar, distribuir, o usar de otra manera ninguna parte de este trabajo sin previo consentimiento por escrito.

Complete y conserve para referencia futura

Los números de serie y modelo se encuentran en el interior del audífono debajo del entelado.

Número de serie: _____

Número de modelo: 437310

Guarde el recibo. Ahora es un buen momento para registrar su producto Bose. Puede hacerlo fácilmente visitando worldwide.Bose.com/ProductRegistration

CONTENIDO DE LA CAJA

Contenido.....	10
----------------	----

APLICACIÓN BOSE

Descargar la aplicación Bose.....	11
-----------------------------------	----

CONTROLES DE LOS AURICULARES

Encender.....	13
Apagar.....	14
Apagado automático.....	14
Reproducción multimedia y volumen.....	15
Llamadas telefónicas.....	16
Cancelación de ruido.....	17
Control de voz del dispositivo móvil.....	18

ACCESOS DIRECTOS

Usar el acceso directo.....	19
Cambiar o desactivar el acceso directo.....	19

CANCELACIÓN DE RUIDO

Modos de cancelación de ruido.....	20
Cambiar el modo de cancelación de ruido.....	21
Cancelación de ruido durante una llamada.....	21
Usar solo la cancelación de ruido.....	22

CONEXIONES *BLUETOOTH*®

Conectar usando la aplicación Bose	23
Conectar usando la función <i>Bluetooth</i> en el dispositivo móvil	23
Desconectar un dispositivo móvil	25
Volver a conectar un dispositivo móvil	25
Conectar otro dispositivo móvil	25
Identificar dispositivos móviles conectados	25
Cambiar entre dos dispositivos móviles conectados	26
Volver a conectar un dispositivo previamente conectado	26
Borrar la lista de dispositivos de los auriculares	26

BATERÍA

Cargar los auriculares	27
Tiempo de carga	27
Escuchar el nivel de carga de la batería	27

ESTADO DE LOS AURICULARES

Estado de <i>Bluetooth</i>	28
Estado de la batería	28
Estado de la carga	29
Estado de actualización y errores	29

CONEXIÓN POR CABLE

Conectar el cable de audio y el micrófono	30
---	----

CONECTAR PRODUCTOS BOSE

Conectar una barra de sonido Bose Smart Soundbar o un altavoz Bose Smart Speaker	31
Ventajas	31
Productos compatibles.....	31
Conectar usando la aplicación Bose.....	32
Conectar usando los controles del producto.....	33
Reconectar a un altavoz Bose Smart Speaker o a una barra de sonido Bose Smart Soundbar	34

CUIDADO Y MANTENIMIENTO

Guardar los auriculares.....	35
Limpiar los auriculares	37
Repuestos y accesorios.....	37
Garantía limitada.....	37
Ubicación del número de serie.....	37

SOLUCIÓN DE PROBLEMAS

Intente primero con estas soluciones.....	38
Otras soluciones.....	38
Restablecer los auriculares.....	43
Restablecer los auriculares a la configuración de fábrica.....	44

CONTENIDO

Confirme que estén incluidas las siguientes partes:



Bose QuietComfort Headphones



Estuche



Cable USB Type-A a USB Type-C®

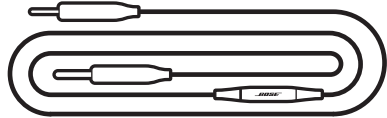

Cable de audio de 3,5 mm a 2,5 mm con micrófono

NOTA: Si cualquier parte del producto está dañada o falta, no lo use. Visite support.bose.com/QC para ver artículos de solución de problemas, videos, y reparación o sustitución de productos.

La aplicación Bose permite configurar y controlar los auriculares desde cualquier dispositivo móvil, como un teléfono inteligente o tableta.

Con la aplicación, puede controlar las conexiones *Bluetooth*, controlar la configuración de los auriculares, elegir el idioma de las indicaciones de voz y acceder a futuras actualizaciones y nuevas funciones disponibles de Bose.

NOTA: Si ya descargó la aplicación Bose para otro producto Bose, puede agregar los auriculares desde la pantalla de la lista de productos.

DESCARGAR LA APLICACIÓN BOSE

1. En el dispositivo móvil, descargue la aplicación Bose.



2. Siga las instrucciones de la aplicación.

Los controles de los auriculares se encuentran en la parte posterior de los audífonos.

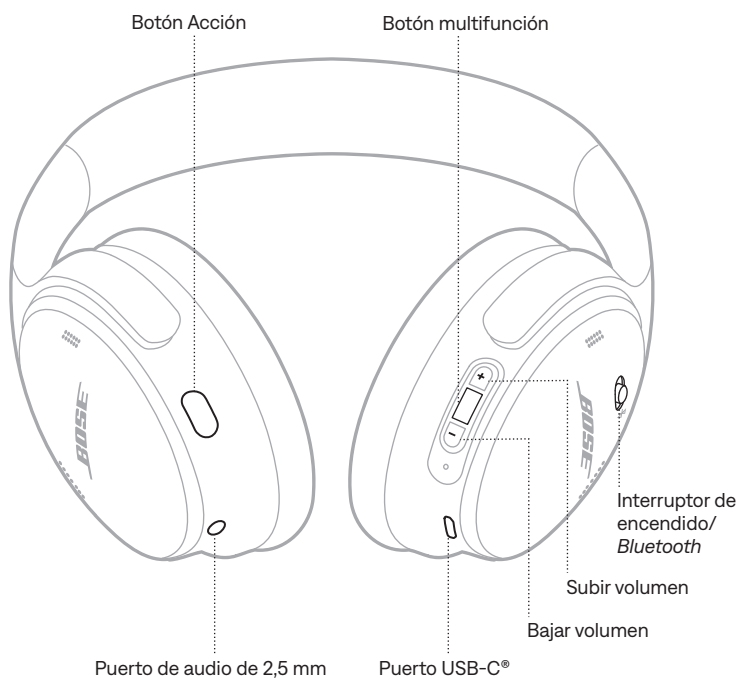

ENCENDER

Deslice el interruptor de encendido/*Bluetooth* ☎ hacia la derecha.

Una indicación de voz informa sobre el nivel de la batería y la luz de estado se ilumina según el nivel de carga actual (vea la página 28).



APAGAR

Deslice el interruptor de encendido/*Bluetooth* hacia la izquierda.



NOTA: Cuando los auriculares se apagan, se desactiva la función de cancelación de ruido.

Apagado automático

La función de apagado automático conserva la batería de los auriculares cuando no se están usando.

Para activar y personalizar el apagado automático, use la aplicación Bose. Puede acceder a esta opción en el menú de configuración.

REPRODUCCIÓN MULTIMEDIA Y VOLUMEN

El botón multifunción y los botones de volumen controlan la reproducción multimedia y el volumen.

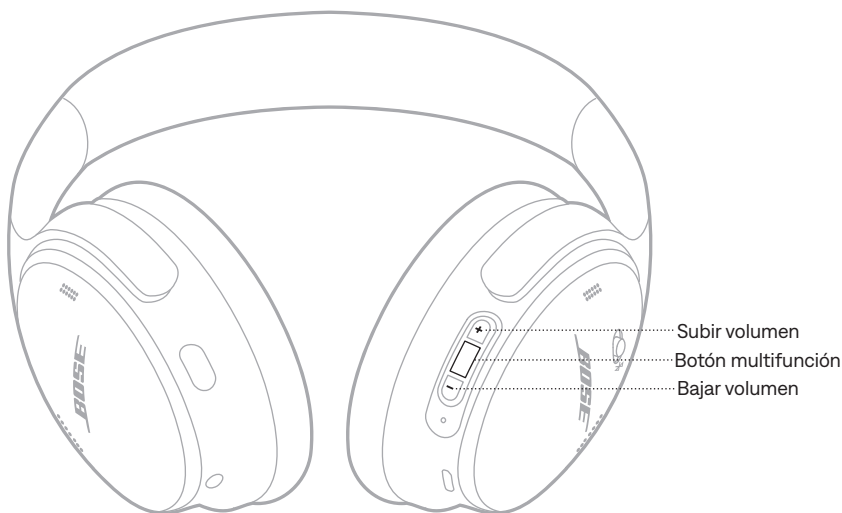

FUNCIÓN	QUÉ HACER
Reproducir/Pausa	Presione el botón multifunción.
Saltar a la pista siguiente	Presione dos veces el botón multifunción.
Salto atrás	Presione el botón multifunción tres veces.
Subir volumen	Presione +.
Bajar volumen	Presione —.

NOTAS:

- Para subir el volumen rápidamente, mantenga presionado +.
- Para bajar el volumen rápidamente, mantenga presionado —.

LLAMADAS TELEFÓNICAS

El botón multifunción controla las llamadas telefónicas. El botón Acción permite silenciar el audio durante una llamada.

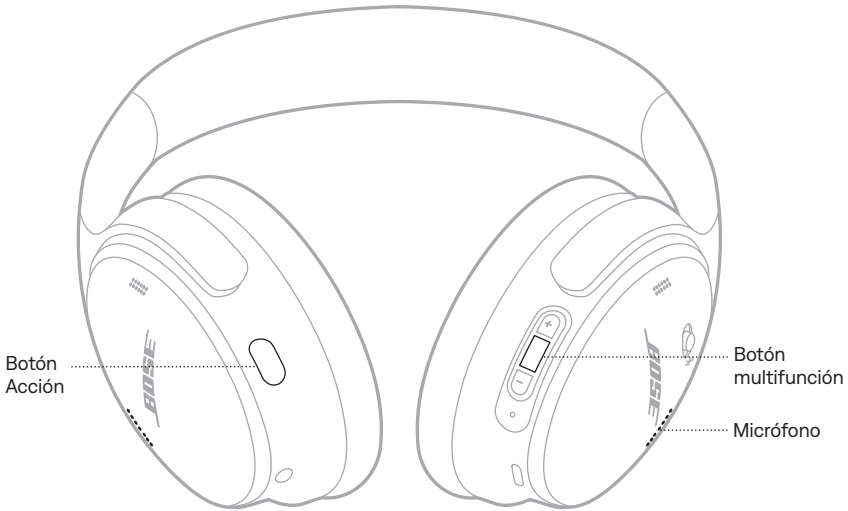

FUNCIÓN	QUÉ HACER
Contestar/terminar una llamada	Presione el botón multifunción.
Rechazar una llamada entrante	Mantenga presionado el botón multifunción por 1 segundo.
Contestar una segunda llamada entrante y poner la llamada en curso en espera	Mientras está en una llamada y hay una segunda llamada entrante, presione el botón multifunción.
Rechazar la segunda llamada entrante y continuar con la llamada en curso	Mientras está en una llamada y hay una segunda llamada entrante, presione el botón multifunción por 1 segundo.
Cambiar entre dos llamadas	Cuando hay dos llamadas activas, presione dos veces el botón multifunción.
Crear una llamada conferencia	Cuando hay dos llamadas activas, mantenga presionado el botón multifunción por 3 segundos.
Silenciar/restaurar el audio de una llamada	Durante una llamada, presione dos veces el botón Acción.

CANCELACIÓN DE RUIDO

El botón Acción permite de forma rápida y fácil cambiar de modo de cancelación de ruido.

Para más información sobre los modos de cancelación de ruido, vea la página 20.

CONTROL DE VOZ DEL DISPOSITIVO MÓVIL

Puede usar los auriculares para acceder al control de voz en el dispositivo móvil.

Mantenga presionado el botón multifunción.



NOTA: No puede acceder al control de voz mientras esté en una llamada.

Un acceso directo permite acceder de forma rápida y fácil a una de las siguientes funciones:

- Acceder a Spotify
- Acceder al nivel de la batería

NOTA: De forma predeterminada, el acceso al nivel de la batería está activado.

USAR EL ACCESO DIRECTO

Mantenga presionado el botón Acción.



CAMBIAR O DESACTIVAR EL ACCESO DIRECTO

Para cambiar o desactivar el acceso directo, use la aplicación Bose. Puede acceder a esta opción desde la pantalla principal.

La cancelación de ruido reduce el ruido no deseado, proporcionando un rendimiento de audio más nítido y real.

Puede elegir entre dos modos de cancelación de ruido preconfigurados: Silencioso o Atento, o puede crear hasta dos modos personalizados.

Elija el modo de cancelación de ruido según sus preferencias de audio y del entorno.

MODOS DE CANCELACIÓN DE RUIDO

MODO	DESCRIPCIÓN
Silencioso	Cancelación de ruido total con audio optimizado de Bose. Permite bloquear las distracciones usando el nivel más alto de cancelación de ruido.
Atento	Transparencia total con audio optimizado de Bose. Le permite oír su entorno mientras disfruta del audio.
Personalizado	Control de ruido personalizado (cancelación de ruido o bloqueo del viento) según sus preferencias de escucha y el entorno. NOTA: Puede crear hasta dos modos personalizados con la aplicación Bose. Para acceder a esta opción, toque Modos en la pantalla principal.

NOTA: De forma predeterminada, los auriculares se encienden en el modo Silencioso. Para configurar los auriculares para que se enciendan con el último modo usado, use la aplicación Bose. Puede acceder a esta opción en el menú de configuración.

CAMBIAR EL MODO DE CANCELACIÓN DE RUIDO

Presione el botón multifunción.



Una indicación de voz anuncia el modo seleccionado.

SUGERENCIA: También puede cambiar el modo usando la aplicación Bose. Para acceder a esta opción, toque Modos en la pantalla principal.

CANCELACIÓN DE RUIDO DURANTE UNA LLAMADA

Cuando recibe una llamada, los auriculares permanecen en la configuración actual de cancelación de ruido y se activa la voz propia. La voz propia ayuda a oírse hablar de una forma más natural.

Para ajustar la cancelación de ruido durante una llamada, cambie el modo (vea "Cambiar el modo de cancelación de ruido").

NOTA: Para ajustar la voz propia use la aplicación Bose. Puede acceder a esta opción en el menú de configuración.

USAR SOLO LA CANCELACIÓN DE RUIDO

Puede usar solo la cancelación de ruido, sin audio ni interrupciones de llamadas telefónicas.

1. Proceda de una de las siguientes maneras:
 - Desconecte el dispositivo móvil (vea la página 25).
 - Desactive la función *Bluetooth* en el dispositivo móvil.
2. Presione el botón Acción para cambiar el modo (vea la página 21).

NOTA: Para volver a conectar el dispositivo móvil, seleccione los auriculares de la lista *Bluetooth* del dispositivo.

Se pueden almacenar hasta ocho dispositivos en la lista de dispositivos de los auriculares, y los auriculares pueden estar conectados de manera activa hasta dos dispositivos al mismo tiempo (conectividad multipunto). Puede reproducir audio solo de un dispositivo a la vez.

NOTA: Para una mejor funcionalidad, use la aplicación Bose para configurar y conectar el dispositivo móvil (vea la página 11).

CONECTAR USANDO LA APLICACIÓN BOSE

Para conectar los auriculares y controlar la configuración de *Bluetooth* usando la aplicación Bose, vea la página 11.

CONECTAR USANDO LA FUNCIÓN *BLUETOOTH* EN EL DISPOSITIVO MÓVIL

1. Deslice el botón de encendido/*Bluetooth*  hacia la derecha y mantenga presionado por 3 segundos hasta que oiga "Listo para conectar" y la luz de estado parpadea de color azul.



3. En su dispositivo, active la función *Bluetooth*.

NOTA: Generalmente, la función *Bluetooth* se encuentra en el menú de configuración.

4. Seleccione sus auriculares de la lista de dispositivos.

NOTA: Busque el nombre que le asignó a los auriculares en la aplicación Bose. Si no les asignó un nombre, aparece el nombre predefinido.



Una vez conectado, se oye "Conectado a <nombre del dispositivo>" y la luz de estado se ilumina de color azul por 10 segundos.

DESCONECTAR UN DISPOSITIVO MÓVIL

Para desconectar el dispositivo móvil, use la aplicación Bose.

SUGERENCIA: También puede usar la configuración de *Bluetooth* en el dispositivo móvil para desconectar su dispositivo. Al desactivar la función *Bluetooth* se desconectan todos los demás dispositivos.

VOLVER A CONECTAR UN DISPOSITIVO MÓVIL

Cuando se encienden, los auriculares intentan reconectarse a los dos dispositivos conectados más recientemente.

NOTAS:

- Los dispositivos deben estar dentro del rango de alcance (9 m) y encendidos.
- Asegúrese de que la función *Bluetooth* esté activada en el dispositivo móvil.
- Si la función de conectividad multipunto se desactiva, los auriculares intentan reconectarse al dispositivo conectado más recientemente.

CONECTAR OTRO DISPOSITIVO MÓVIL

Los auriculares pueden estar conectados de manera activa hasta dos dispositivos al mismo tiempo (conectividad multipunto).

Para conectar otro dispositivo, descargue la aplicación Bose (vea la página 11) o use el menú *Bluetooth* del dispositivo móvil (vea la página 23).

NOTAS:

- Solo puede reproducir audio desde un dispositivo a la vez.
- Para controlar o desactivar la función de conectividad multipunto, use la aplicación Bose. Puede acceder a esta opción en el menú de configuración.
- Si se desactiva la función de conectividad multipunto se desconecta el segundo dispositivo conectado.

IDENTIFICAR DISPOSITIVOS MÓVILES CONECTADOS

Deslice el interruptor de encendido/*Bluetooth* ✂ hacia la derecha y suéltelo para oír qué dispositivos están actualmente conectados.

CAMBIAR ENTRE DOS DISPOSITIVOS MÓVILES CONECTADOS

1. Ponga el audio en pausa en el primer dispositivo móvil.
2. Reproduzca el audio en el segundo dispositivo móvil.

NOTAS:

- Los auriculares reciben llamadas de ambos dispositivos, independientemente del dispositivo que esté reproduciendo audio.
- También puede alternar entre dos dispositivos usando la aplicación Bose. Puede acceder a esta opción en el menú de configuración.

VOLVER A CONECTAR UN DISPOSITIVO PREVIAMENTE CONECTADO

1. Deslice el interruptor de encendido/*Bluetooth* ⌘ hacia la derecha y suéltelo para oír qué dispositivos están conectados.
2. En los siguientes 2 segundos, deslice el interruptor de encendido/*Bluetooth* ⌘ hacia la derecha y vuelva a soltarlo para oír el nombre del próximo dispositivo en la lista de dispositivos de los auriculares.
3. Repita hasta que oiga el nombre del dispositivo correcto.
Se oye un tono que indica cuándo el dispositivo está conectado.
4. Reproduzca audio en el dispositivo móvil conectado.

NOTA: Si ya hay dos dispositivos conectados a los auriculares, el dispositivo conectado más recientemente reemplaza al segundo dispositivo que estaba conectado anteriormente.

BORRAR LA LISTA DE DISPOSITIVOS DE LOS AURICULARES

1. Deslice el interruptor de encendido/*Bluetooth* ⌘ hacia la derecha y mantenga presionado por 15 segundos hasta que oiga "Lista de dispositivos *Bluetooth* borrada. Listo para conectar".
2. Elimine los auriculares de la lista *Bluetooth* en su dispositivo móvil.
Se borran todos los dispositivos y los auriculares están listos para conectar.

CARGAR LOS AURICULARES

1. Conecte el extremo pequeño del cable USB al puerto USB-C del audífono derecho.
2. Conecte el otro extremo a una fuente de alimentación USB-A, como una computadora o un cargador de pared.

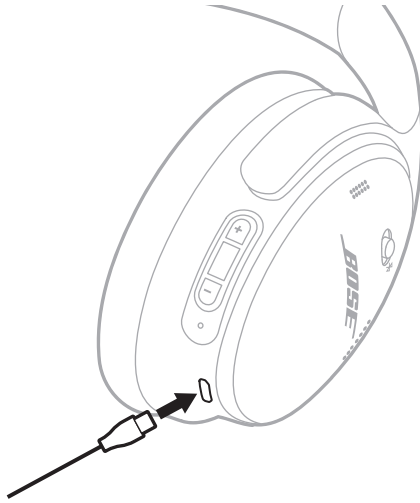

Los auriculares comienzan a cargarse y la luz de estado parpadea de color blanco por 10 segundos. Cuando los auriculares están totalmente cargados, la luz de estado se ilumina de color blanco.

NOTA: Los auriculares no reproducen audio y no están disponibles en la aplicación Bose mientras se están cargando.

Tiempo de carga

Espere hasta 2,5 horas para cargar completamente los auriculares.

Una carga completa alimenta los auriculares hasta 24 horas.

Escuchar el nivel de carga de la batería

Cada vez que enciende los auriculares, las indicaciones de voz anuncian el nivel de carga de la batería. Cuando la batería de los auriculares está baja, se oye "Batería baja".

NOTA: Para comprobar visualmente la batería, vea la luz de estado que se encuentra en el audífono derecho. Para obtener más información, vea "Estado de la batería" en la página 28.

SUGERENCIA: También puede escuchar el nivel de la batería usando un acceso directo. El nivel de batería debe estar configurado como un acceso directo usando la aplicación Bose (vea la página 19).

La luz de estado se encuentra en el audífono derecho.



ESTADO DE *BLUETOOTH*

Muestra el estado de la conexión *Bluetooth*.

ACTIVIDAD DE LAS LUCES	ESTADO DEL SISTEMA
Azul intermitente	Listo para conectar
Color azul (10 segundos)	Conectado

ESTADO DE LA BATERÍA

Muestra el nivel de carga de la batería.

ACTIVIDAD DE LAS LUCES	ESTADO DEL SISTEMA
Color blanco	Carga media a completa
Color ámbar	Carga baja

SUGERENCIA: También puede comprobar el nivel de batería mediante la aplicación Bose o escuchar el nivel de batería mediante un acceso directo. El nivel de batería debe estar configurado como un acceso directo usando la aplicación Bose (vea la página 19).

ESTADO DE LA CARGA

Muestra el estado de la carga.

ACTIVIDAD DE LAS LUCES	ESTADO DEL SISTEMA
Parpadea 2 veces de color blanco	Comienza la carga
Color ámbar	Cargando
Color blanco	Carga completa

ESTADO DE ACTUALIZACIÓN Y ERRORES

Muestra el estado de actualización o de error.

ACTIVIDAD DE LAS LUCES	ESTADO DEL SISTEMA
Blanco intermitente rápido (10 segundos)	Actualizando el software (por USB)
Blanco intermitente lento (30 a 60 segundos)	Actualizando el software (de forma inalámbrica)
Parpadea de color ámbar y blanco	Error - contactar al servicio técnico de Bose

CONECTAR EL CABLE DE AUDIO Y EL MICRÓFONO

El cable de audio de 2,5 mm a 3,5 mm tiene un micrófono integrado. Puede usar el cable de audio para llamadas telefónicas o escuchar audio en el dispositivo fuente cuando no haya una conexión *Bluetooth* disponible, la batería de los auriculares esté agotada o los auriculares estén apagados.

NOTAS:

- Cuando el cable de audio está conectado, la conexión *Bluetooth* y la captación de voz del micrófono de los auriculares están desactivadas.
 - Cuando el cable de audio está conectado y la batería de los auriculares está agotada o los auriculares están apagados, los controles de los auriculares están desactivados. Las llamadas telefónicas y la reproducción multimedia deben controlarse en el dispositivo fuente.
 - Para disfrutar la mejor funcionalidad, se recomienda una conexión *Bluetooth*.
1. Conecte el cable al puerto de 2,5 mm en el audífono izquierdo.



2. Conecte otro extremo del cable al puerto de 3,5 mm en el dispositivo fuente.

CONECTAR UNA BARRA DE SONIDO BOSE SMART SOUNDBAR O UN ALTAVOZ BOSE SMART SPEAKER

Con la tecnología SimpleSync, puede conectar los auriculares a una barra de sonido Bose Smart Soundbar o altavoz Bose Smart Speaker para disfrutar de una experiencia personal de audio.

Ventajas

- Use los controles de volumen independientes en cada producto para bajar el volumen o silenciar la barra de sonido Bose Smart Soundbar mientras mantiene el volumen de los auriculares tan alto como desee.
- Escuche la música desde la habitación de al lado conectando los auriculares al altavoz Smart Speaker.

NOTA: La tecnología SimpleSync tiene un alcance *Bluetooth* de hasta 9 metros. Las paredes y los materiales de construcción pueden afectar la recepción.

Productos compatibles

Puede conectar los auriculares a cualquier altavoz Bose Smart Speaker o barra de sonido Bose Smart Soundbar.

Los productos populares compatibles incluyen:

- Bose Smart Soundbar 900
- Barra de sonido Bose Smart Soundbar 700/Bose Soundbar 700
- Bose Smart Soundbar 600
- Altavoz Bose Smart Speaker 500/Bose Home Speaker 500
- Altavoz Bose Home Speaker 300
- Altavoz Bose Portable Smart Speaker/Bose Portable Home Speaker

Se agregan nuevos productos periódicamente. Para obtener una lista completa y más información, visite: support.bose.com/Groups

Conectar usando la aplicación Bose

1. Deslice el botón de encendido/*Bluetooth* ➤ hacia la derecha y mantenga presionado por 3 segundos hasta que oiga "Listo para conectar otro dispositivo" y la luz de estado parpadea de color azul.



2. Use la aplicación Bose para conectar los auriculares a un producto Bose compatible. Para obtener más información, visite: support.Bose.com/Groups

NOTAS:

- Asegúrese de que los auriculares están a menos de 9 m de la barra de sonido o del altavoz.
- Puede conectar los auriculares solo a un producto a la vez.

Conectar usando los controles del producto

1. Deslice el botón de encendido/*Bluetooth*  hacia la derecha y mantenga presionado por 3 segundos hasta que oiga "Listo para conectar otro dispositivo" y la luz de estado parpadea de color azul.



2. En el control remoto de la barra de sonido o la parte superior de su altavoz, mantenga presionado el botón *Bluetooth* hasta que la barra de luz o el anillo de luz titile en color azul.

Los auriculares se conectan a su barra de sonido o altavoz, y escucha el mismo audio en ambos dispositivos.

NOTAS:

- Asegúrese de que los auriculares están a menos de 9 m de la barra de sonido o del altavoz.
- Puede conectar los auriculares solo a un producto a la vez.

RECONECTAR A UN ALTAVOZ BOSE SMART SPEAKER O A UNA BARRA DE SONIDO BOSE SMART SOUNDBAR

Use la aplicación Bose para volver a conectar los auriculares a un producto Bose compatible anteriormente conectado. Para obtener más información, visite: support.Bose.com/Groups

NOTAS:

- La barra de sonido o el altavoz debe estar dentro del rango de alcance (9 m) y encendido.
- Si los auriculares no se vuelven a conectar, vea “Los auriculares no se reconectan a una barra de sonido Bose Smart Soundbar o altavoz Bose Smart Speaker anteriormente conectado” en la página 42.

GUARDAR LOS AURICULARES

Los audífonos se pueden girar para guardarlos fácilmente. Coloque los auriculares en posición horizontal en el estuche.

1. Gire ambos audífonos hacia adentro para que queden planos.



2. Pliegue el audífono izquierdo hacia la banda de ajuste.

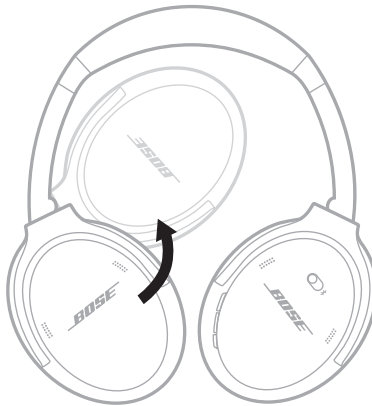

3. Coloque los auriculares en posición horizontal en el estuche.

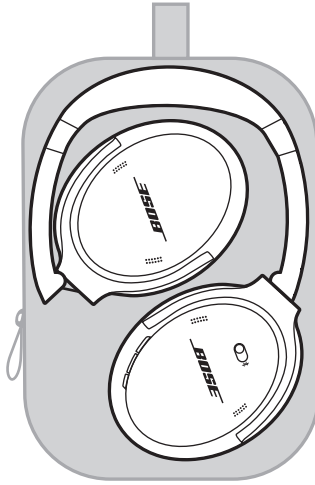

NOTAS:

- Asegúrese de apagar los auriculares cuando no se estén usando.
- Antes de guardar los auriculares por más de unos meses, verifique que la batería esté completamente cargada.

LIMPIAR LOS AURICULARES

Limpie la superficie externa con un paño suave y seco.

Evite que penetre humedad en los audífonos.

REPUESTOS Y ACCESORIOS

Los repuestos y accesorios se pueden pedir al Servicio de atención al cliente de Bose.

Visite: support.Bose.com/QC

GARANTÍA LIMITADA

Los auriculares están cubiertos por una garantía limitada. Visite nuestro sitio Web en worldwide.Bose.com/Warranty para obtener más detalles sobre la garantía limitada.

Para registrar el producto, visite worldwide.Bose.com/ProductRegistration para obtener instrucciones. Si no lo registra, no afectará sus derechos de garantía limitada.

UBICACIÓN DEL NÚMERO DE SERIE

El número de serie se encuentra en el interior del audífono derecho debajo del entelado. El entelado es el protector interior que cubre y protege los componentes dentro del audífono.

Para ver el número de serie, sujete el entelado por el borde superior y despéguelo suavemente.

PRECAUCIÓN: Tenga cuidado de no ejercer presión ni quitar ningún otro componente del interior del audífono ya que esto podría dañar los auriculares.

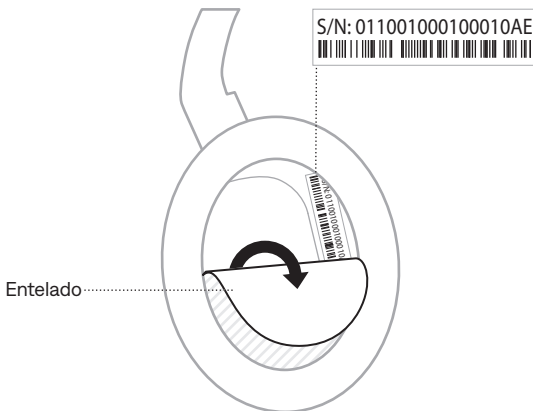

INTENTE PRIMERO CON ESTAS SOLUCIONES

Si tiene problemas con los auriculares:

- Cargue los auriculares (vea la página 27).
- Encienda los auriculares (vea la página 13).
- Verifique la luz de estado de los auriculares (vea la página 28).
- Asegúrese de que el dispositivo móvil sea compatible con conexiones *Bluetooth* (vea la página 23).
- Acerque el dispositivo móvil a los auriculares (9 m) y lejos de interferencias u obstrucciones.
- Suba el volumen de los auriculares, dispositivo móvil y de la aplicación de música.
- Conecte otro dispositivo móvil (vea la página 25).

Si no pudo resolver el problema, consulte la siguiente tabla para identificar síntomas y soluciones a problemas frecuentes. También puede acceder a artículos de solución de problemas, videos y otros recursos en: support.bose.com/QC

Si no puede resolver el problema, póngase en contacto con el servicio de atención al cliente de Bose.

Visite: worldwide.bose.com/contact

OTRAS SOLUCIONES

SÍNTOMA	SOLUCIÓN
Los auriculares no se encienden	Deslice el interruptor de encendido/ <i>Bluetooth</i> ✕ hacia la derecha (vea la página 13).
Los auriculares no se conectan al dispositivo móvil	<p>Apague auriculares, y vuelva a encenderlos.</p> <p>Desconecte el cable de audio.</p> <p>Desconecte el cable de carga USB.</p> <p>En su dispositivo móvil:</p> <ul style="list-style-type: none"> • Desactive la función de <i>Bluetooth</i> y vuelva a activarla. • Elimine los auriculares Bose QuietComfort Headphones de la lista <i>Bluetooth</i> en el dispositivo. Vuelva a conectarlos. <p>Conecte usando el menú <i>Bluetooth</i> en su dispositivo móvil (vea la página 23).</p> <p>Borre la lista de dispositivos de los auriculares (vea la página 26). Elimine los auriculares de la lista <i>Bluetooth</i> en su dispositivo móvil, incluyendo los listados duplicados marcados como LE (Low Energy). Vuelva a conectarlo (vea la página 23).</p> <p>Visite: worldwide.bose.com/Support/QC para ver videos instructivos.</p>

SÍNTOMA	SOLUCIÓN
<p>Los auriculares no responden durante la configuración de la aplicación</p>	<p>Desinstale la aplicación Bose en el dispositivo móvil. Vuelva a instalar la aplicación (vea la página 11).</p> <p>Asegúrese de que esté usando la aplicación Bose para la configuración (vea la página 11).</p> <p>Asegúrese de que la aplicación Bose tiene acceso a las conexiones <i>Bluetooth</i> en el menú de configuración del dispositivo móvil.</p> <p>Asegúrese de que la función <i>Bluetooth</i> está activada en el menú de configuración del dispositivo móvil.</p>
<p>La aplicación Bose no puede encontrar los auriculares</p>	<p>Desinstale la aplicación Bose en el dispositivo móvil. Vuelva a instalar la aplicación (vea la página 11).</p> <p>Asegúrese de que la aplicación Bose tiene acceso a las conexiones <i>Bluetooth</i> en el menú de configuración del dispositivo móvil.</p> <p>Conecte usando el menú <i>Bluetooth</i> en su dispositivo móvil (vea la página 23).</p> <p>Borre la lista de dispositivos de los auriculares (vea la página 26).</p> <p>Elimine los auriculares de la lista <i>Bluetooth</i> en su dispositivo móvil, incluyendo los listados duplicados marcados como LE (Low Energy). Vuelva a conectarlo (vea la página 23).</p>
<p>La aplicación Bose no funciona en un dispositivo móvil</p>	<p>Asegúrese de que el dispositivo móvil sea compatible con la aplicación Bose y cumple con los requisitos mínimos del sistema. Para más información, consulte la tienda de aplicaciones en su dispositivo móvil.</p> <p>Desinstale la aplicación Bose en el dispositivo móvil. Vuelva a instalar la aplicación (vea la página 11).</p>
<p>Los auriculares no se cargan</p>	<p>Asegúrese de que ambos extremos del cable USB están conectados de forma segura en los puertos (vea la página 27).</p> <p>Pruebe un cargador de pared USB-A, cable USB o una fuente de alimentación de CA (red eléctrica) diferente.</p> <p>Si los auriculares han estado expuestos a altas o bajas temperaturas, espere a que los auriculares regresen a la temperatura ambiente y vuelva a intentar cargarlos.</p>

SÍNTOMA	SOLUCIÓN
No hay sonido	<p>Asegúrese de que el volumen esté alto (vea la página 15).</p> <p>Deslice el interruptor de encendido/<i>Bluetooth</i> ⌘ hacia la derecha y suelte para oír el dispositivo conectado. Verifique que esté usando el dispositivo correcto.</p> <p>Presione el botón de reproducir en el dispositivo móvil para asegurarse de que el audio se está reproduciendo.</p> <p>Reproduzca audio desde otra aplicación o servicio de música.</p> <p>Reproduzca audio del contenido almacenado directamente en el dispositivo.</p> <p>Si hay dos dispositivos móviles conectados, ponga en pausa primero el otro dispositivo.</p> <p>Reinicie el dispositivo móvil.</p> <p>Restablezca los auriculares (vea la página 43).</p>
Calidad de sonido deficiente	<p>Si se encuentra en un entorno ventoso, cree un modo personalizado con el bloqueo del viento activado en la aplicación Bose. Para acceder a esta opción, toque Modos en la pantalla principal (vea la página 20).</p> <p>Asegúrese de que esté usando la aplicación Bose para la configuración (vea la página 11).</p> <p>Borre la lista de dispositivos de los auriculares (vea la página 26). Elimine los auriculares de la lista <i>Bluetooth</i> en su dispositivo móvil, incluyendo los listados duplicados marcados como LE (Low Energy). Vuelva a conectarlo (vea la página 23).</p> <p>Reproduzca audio desde otra aplicación o servicio de música.</p> <p>Reproduzca audio del contenido almacenado directamente en el dispositivo.</p> <p>Si hay dos dispositivos móviles conectados, desconecte el segundo dispositivo.</p> <p>Apague cualquier función de mejora de audio en el dispositivo o aplicación de música.</p> <p>Visite: worldwide.Bose.com/Support/QC para ver videos instructivos.</p> <p>Restablezca los auriculares (vea la página 43).</p>
No hay sonido desde un dispositivo conectado por el cable de audio	<p>Asegúrese de que ambos extremos del cable de audio están conectados de forma segura en los puertos (vea la página 30).</p> <p>Presione el botón de reproducir en el dispositivo fuente para asegurarse de que el audio se está reproduciendo.</p> <p>Reproduzca audio desde otra aplicación o servicio de música.</p> <p>Reproduzca audio del contenido almacenado directamente en el dispositivo fuente.</p> <p>Suba el volumen en los auriculares y a continuación suba el volumen en su dispositivo fuente.</p> <p>Reinicie el dispositivo fuente.</p>

SÍNTOMA	SOLUCIÓN
Calidad de audio deficiente de un dispositivo conectado por cable de audio	Asegúrese de que ambos extremos del cable de audio están conectados de forma segura en los puertos (vea la página 30). Reinicie el dispositivo fuente.
El micrófono del cable de audio no funciona	Asegúrese de que el dispositivo móvil es compatible con el cable de audio (conexión de patillas estándar CTIA). Consulte la guía del usuario del dispositivo fuente.
El botón Acción no cambia el modo de cancelación de ruido	Si el cable de audio está conectado, desconéctelo. Use la aplicación Bose para cambiar el modo. Para acceder a esta opción, toque Modos en la pantalla principal.
Los auriculares no responden	Restablezca los auriculares (vea la página 43).
Cancelación de ruido deficiente	Verifique el modo (vea la página 20).
Dificultad para escuchar a la persona durante una llamada telefónica	Suba el volumen usando el dispositivo móvil. Pruebe un modo diferente (vea la página 20).
El idioma de las indicaciones de voz no es correcto	Cambie el idioma de las indicaciones de voz con la aplicación Bose. Puede acceder a esta opción en el menú de configuración.
No se reciben avisos de llamadas	Asegúrese de conceder acceso a los auriculares a sus contactos en el menú <i>Bluetooth</i> del dispositivo móvil.
Los auriculares no se conectan a una barra de sonido Bose Smart Soundbar o altavoz Bose Smart Speaker	Asegúrese de que esté usando la aplicación Bose (vea la página 32). Asegúrese de que se está conectando a un producto Bose compatible. Para obtener una lista completa visite: support.Bose.com/Groups Deslice el botón de encendido/ <i>Bluetooth</i> ⌘ hacia la derecha y mantenga presionado por 3 segundos hasta que oiga "Listo para conectar otro dispositivo" y la luz de <i>Bluetooth</i> parpadea de color azul. Asegúrese de que los auriculares están a menos de 9 m de la barra de sonido o del altavoz.

SÍNTOMA	SOLUCIÓN
Los auriculares no se reconectan a una barra de sonido Bose Smart Soundbar o altavoz Bose Smart Speaker anteriormente conectado	En los auriculares, deslice el botón de encendido/ <i>Bluetooth</i> ✕ hacia la derecha y mantenga presionado por 3 segundos hasta que oiga "Listo para conectar" y la luz de estado parpadea de color azul. Use la aplicación Bose para conectar los auriculares a un producto Bose compatible. Para obtener más información, visite: support.Bose.com/Groups
Audio retrasado cuando están conectados a una barra de sonido Bose Smart Soundbar o altavoz Bose Smart Speaker	Descargue la aplicación Bose y ejecute las actualizaciones de software disponibles.

RESTABLECER LOS AURICULARES

Si los auriculares no responden, puede restablecerlos.

Al restablecer los auriculares, se restablecen los controles del producto y se reinician los auriculares. No borra ninguna configuración del dispositivo.

1. Conecte el extremo pequeño del cable USB al puerto USB-C del audífono izquierdo.

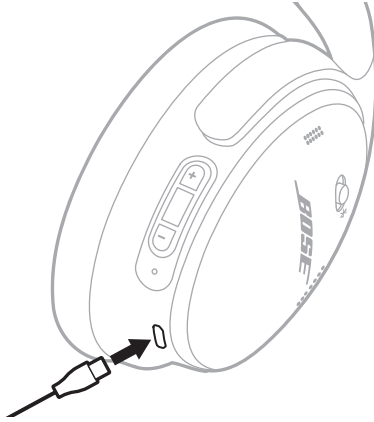

2. Deslice el interruptor de encendido/*Bluetooth* hacia la derecha. Al mismo tiempo conecte el otro extremo del USB a una fuente de alimentación USB-A, como una computadora o un cargador de pared.

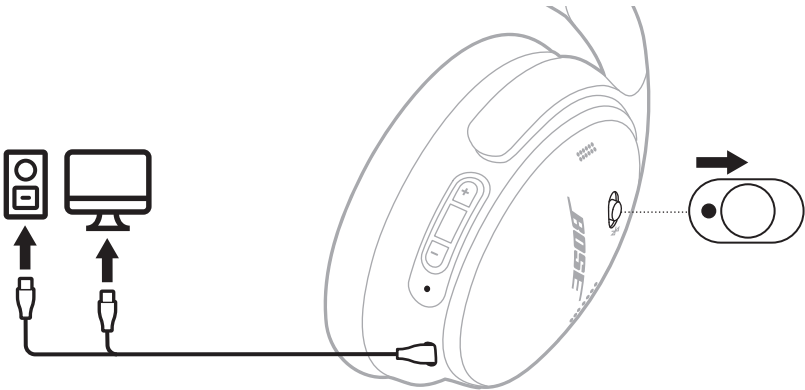

Cuando se haya completado el restablecimiento, la luz de estado se iluminará en función del nivel de carga actual (vea la página 28).

NOTA: Si no puede solucionar el problema, puede encontrar más información y ayuda en: support.Bose.com/QC

RESTABLECER LOS AURICULARES A LA CONFIGURACIÓN DE FÁBRICA

Si se restablece a la configuración de fábrica puede borrar toda la configuración y volver los auriculares a su estado original de fábrica. Después, los auriculares se pueden configurar como si se estuvieran configurando por primera vez.

Solo se recomienda restablecer a la configuración de fábrica si tiene problemas con los auriculares o el servicio de atención al cliente de Bose le indicó que lo haga.

1. Elimine los auriculares de la lista *Bluetooth* del dispositivo.
2. Elimine los auriculares de su cuenta de Bose usando la aplicación Bose.

NOTA: Para más información sobre cómo eliminar los auriculares de su cuenta de Bose usando la aplicación Bose, visite: support.Bose.com/QC

3. Deslice el interruptor de encendido/*Bluetooth* ⌘ hacia la derecha y mantenga presionado. Al mismo tiempo, mantenga presionado el botón Acción por 30 segundos.

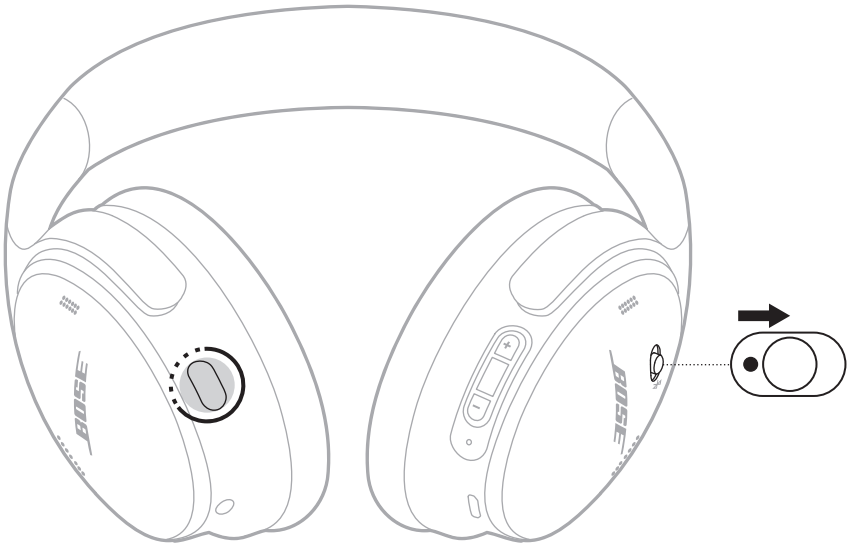

La luz de estado parpadea de color blanco. Después de 30 segundos, la luz de estado parpadea de color ámbar para indicar que se está restableciendo la configuración de fábrica (de 2 a 3 segundos).

Cuando se termina de restablecer, la luz de estado parpadea lentamente de color azul. Los auriculares ahora están en el estado de la configuración de fábrica original.

NOTA: Si no puede solucionar el problema, puede encontrar más información y ayuda en: support.Bose.com/QC

Lue ja säilytä kaikki turvallisuus- ja käyttöohjeet.

CE Bose Corporation vakuuttaa täten, että tämä tuote täyttää direktiivin 2014/53/EU sekä muiden sovellettavien EU-direktiivien vaatimukset. Täydellinen vaatimustenmukaisuusvakuutus on osoitteessa www.Bose.com/compliance.

UK CA Tämä tuote täyttää kaikki vuoden 2016 sähkömagneettista yhteensopivuutta koskevat vaatimukset ja muut sovellettavat Yhdistyneen kuningaskunnan vaatimukset. Täydellinen vaatimustenmukaisuusvakuutus on osoitteessa www.Bose.com/compliance.

Bose Corporation vakuuttaa täten, että tämä tuote noudattaa vuoden 2017 radiolaitesäännösten olennaisia vaatimuksia ja muita sovellettavia Yhdistyneen kuningaskunnan määräyksiä. Täydellinen vaatimustenmukaisuusvakuutus on osoitteessa www.Bose.com/compliance.

Tärkeitä turvallisuusohjeita

Älä käytä laitetta veden lähetyvillä.

Puhdista ainoastaan kuivalla liinalla.

Vain koulutettu huoltohenkilöstö saa tehdä huoltotyöt. Laitte on huollettava, jos se vaurioituu millään tavalla. Huoltotarpeen aiheuttavia asioita ovat mm. seuraavat: virtajohto tai -pistoke on vaurioitunut, laitteen päälle on läikkyntä nestettä tai pudonnut esine, laite on kastunut tai kostunut, laite ei toimi normaalisti tai laite on pudonnut.

VAROITUKSET JA HUOMAUTUKSET

- Käytä kuulokkeita kohtuullisella äänenvoimakkuudella, jotta vältät kuulovaurion. Säädä äänenvoimakkuus pieneksi ennen kuin asetat kuulokkeet korviisi tai korville. Lisää äänenvoimakkuutta vähitellen, kunnes löydät mukavan kuunteluvoimakkuuden.
- Näiden kuulokkeiden käyttöä ei suositella ajoneuvon kuljettamisen aikana, ja se saattaa olla kiellettyä joillakin alueilla. Toimi varovaisesti. Noudata lakeja, jotka koskevat kuulokkeiden käyttöä ajoneuvoa kuljettaessa. Lopeta kuulokkeiden käyttö heti, jos ne haittaavat huomiokykyäsi tai kykyäsi kuulla ympäristön ääniä, kuten hälytyksiä ja varoituksia, ajoneuvon kuljettamisen aikana.
- Toimi varovaisesti, jos käytät kuulokkeita huomiotasi vaativassa toiminnassa. Älä käytä kuulokkeita, jos ulkopuolisten äänien kuulumattomuus voi vaarantaa sinut tai muut ihmiset. Tällaisia tilanteita ovat esimerkiksi pyöriminen tai käveleminen liikenteessä tai liikenteen, rakennustyömaan tai rautatien lähellä.
- ÄLÄ käytä kuulokkeita, jos niistä kuuluu epätavallista, kovaa ääntä. Jos näin tapahtuu, katkaise kuulokkeista virta ja ota yhteyttä Bosen asiakaspalveluun.
- Poista tuote välittömästi, jos huomaat sen kuumenevan.



Tuotteessa on pieniä osia. Ne voivat aiheuttaa tukehtumisvaaran. Ei sovellu alle 3-vuotiaiden lasten käytettäväksi.



Tuote sisältää magneettista materiaalia. Kysy lääkäriltä, voiko se vaikuttaa lääketieteellisen implantin toimintaan.

- ÄLÄ sijoita vuotavia, roiskuvia tai nesteitä sisältäviä esineitä, kuten maljakoita, tuotteen päälle tai lähelle tulipalo- tai sähköiskuvaaran välttämiseksi.
- Pidä tuote etäällä avotulesta ja lämmönlähteistä. ÄLÄ laita tuotteen päälle tai lähelle avotulta, esimerkiksi palavaa kynttilää.
- Käytä tuotetta vain hyväksytyllä LPS-virtalähteellä, joka vastaa paikallisia määräyksiä (esim. UL, CSA, VDE, CCC).
- ÄLÄ tee tuotteeseen muutoksia ilman lupaa.
- Jos akku vuotaa, älä päästä nestettä kosketuksiin ihon tai silmien kanssa. Jos näin kuitenkin tapahtuu, hakeudu lääkärin hoitoon.
- Älä altista akkua tai paristoja sisältäviä tuotteita liialliselle lämmölle (esim. suorasta auringonvalosta, avotulesta tms. aiheutuvalla lämmöllä).
- ÄLÄ käytä kuulokkeita latauksen aikana.

HUOMAUTUS: Laite on testattu ja todettu luokan B digitaalilaitetta koskevien FCC:n sääntöjen osan 15 rajoitusten mukaiseksi. Nämä rajoitukset on tarkoitettu antamaan kohtuullinen suoja haitallisia häiriöitä vastaan kotiloissa. Laite tuottaa, käyttää ja voi säteillä energiaa radiotaajuudella, ja jos sitä ei ole asennettu tai käytetä ohjeiden mukaan, se voi aiheuttaa haitallista häiriötä radioliikenteelle. Kuitenkaan ei voida taata, ettei missään yksittäisessä asennuksessa aiheutuisi häiriöitä. Jos laite aiheuttaa radio- tai televisiovastaanotossa häiriöitä, jotka ovat helposti todettavissa kytkemällä laitteeseen virta ja sammuttamalla se, käyttäjän tulisi yrittää poistaa häiriöt seuraavilla toimenpiteillä:

- Suuntaa vastaanottava tuote tai antenni toisin tai siirrä se toiseen paikkaan.
- Siirrä laite ja vastaanotin kauemmas toisistaan.
- Kytke laite ja vastaanotin eri virtapiireissä oleviin pistorasioihin.
- Kysy neuvoa jälleenmyyjältä tai kokeneelta radio- tai tv-asentajalta.

Laitteeseen tehtävät Bose Corporationin hyväksymättömät muutokset voivat mitätöidä käyttäjälle annetun luvan käyttää laitetta.

Laite täyttää FCC:n sääntöjen kohdan 15 ja ISED Canadian luvanvaraisuutta koskevat RSS-standardit. Käytön edellytyksenä on kaksi ehtoa: (1) Tämä laite ei saa aiheuttaa haitallisia häiriöitä. (2) Tämän laitteen täytyy ottaa vastaan kaikki häiriöt, mukaan lukien häiriöt, jotka saattavat aiheuttaa ei-toivottua toimintaa.

Laite täyttää yleiselle käytölle laaditut FCC- ja ISED Canada -säteilynrajoitusohjeet. Lähetintä ei saa sijoittaa toisen antennin tai lähettimen lähelle.

Täyttää IMDA-vaatimukset.

FCC ID: A94437310 | IC: 3232A-437310

CAN ICES-3(B) / NMB-3(B)

Eurooppa: Käytön taajuusalue 2 400–2 483,5 MHz. | Enimmäislähetysteho alle 20 dBm EIRP.



Tämä symboli merkitsee, että tuotetta ei saa hävittää kotitalousjätteen mukana, vaan se on toimitettava kierrätykseen. Kierrättäminen auttaa estämään vahingollisia seurauksia ympäristölle, luonnolle ja ihmisten terveydelle. Saat lisätietoja kierrättämisestä paikallisilta viranomaisilta, kotitalousjätteen kierrätyspalvelusta tai liikkeestä, josta tuote ostettiin.

Pientehoisten radiotaajuuslaitteiden tekniset säännökset

Mikään yritys, yhtiö tai henkilö ei saa ilman NCC:n myöntämää lupaa muuttaa hyväksytytjen pientehoisten radiotaajuuslaitteiden taajuutta, parantaa niiden lähetystehoa tai muuttaa niiden alkuperäisiä ominaisuuksia tai suorituskykyä. Pientehoiset radiotaajuuslaitteet eivät saa vaikuttaa lentokoneiden turvallisuuteen eivätkä häiritä lakisääteistä viestiliikennettä. Jos tällaista todetaan, käyttäjän on lopetettava käyttö välittömästi, kunnes häiriötä ei enää ilmene. Mainitulla lakisääteisellä viestiliikenteellä tarkoitetaan televiestinnän hallinta-asetuksen mukaista radioviestiliikennettä. Pientehoisten radiotaajuuslaitteiden on otettava vastaan lakisääteisen viestiliikenteen tai ISM-radioaaltoja säteilevien laitteiden aiheuttamia häiriöitä.

ÄLÄ yritä poistaa ladattavaa litiumioniakkua laitteesta. Jos akku on poistettava, ota yhteyttä lähimpään Bose-jälleenmyyjään tai muuhun pätevään ammattilaiseen.

Vain pätevä ammattilainen saa irrottaa ladattavan litiumioniakun tästä laitteesta. Lisätietoja saat paikalliselta Bose-jälleenmyyjältä tai osoitteesta products.bose.com/static/compliance/index.html.



廢電池請回收

Hävitätä käytetyt akut ja paristot paikallisten viranomaisten ohjeiden mukaisesti. Ei saa polttaa.



Li-ion



R33807

RoHS

Myrkyllisten tai vaarallisten aineiden tai alkuaineiden nimet ja sisältö						
Myrkylliset tai vaaralliset aineiden tai alkuaineet						
Osan nimi	Lyijy (Pb)	Elohopea (Hg)	Kadmium (Cd)	Kuusiarvoinen (CR(VI))	Polybrominoitu bifenyylit (PBB)	Polybrominoitu difenyyleetterit (PBDE)
PCB-yhdisteet	X	o	o	o	o	o
Metalliosat	X	o	o	o	o	o
Muoviosat	o	o	o	o	o	o
Kaiuttimet	X	o	o	o	o	o
Johdot	X	o	o	o	o	o
Tämä taulukko on laadittu SJ/T 11364 -määräysten mukaisesti.						
O: Ilmaisee, että tätä myrkyllistä tai vaarallista ainetta on kaikissa tästä materiaalista valmistetuissa osissa alle GB/T 26572 -raja-arvon.						
X: Ilmaisee, että tätä myrkyllistä tai vaarallista ainetta on vähintään yhdessä tästä materiaalista valmistetussa osassa yli GB/T 26572 -raja-arvon.						

Laitteen nimi: Bose QuietComfort -kuulokkeet Tyyppimerkintä: 442395						
Rajoitetut aineet ja niiden kemialliset merkit						
Yksikkö	Lyijy (Pb)	Elohopea (Hg)	Kadmium (Cd)	Kuusiarvoinen kromi (Cr+6)	Polybrominoidut bifenyylit (PBB)	Polybrominoidut difenyyleetterit (PBDE)
PCB-yhdisteet	-	o	o	o	o	o
Metalliosat	-	o	o	o	o	o
Muoviosat	o	o	o	o	o	o
Kaiuttimet	-	o	o	o	o	o
Johdot	-	o	o	o	o	o
Huomautus 1: "o" osoittaa, että rajoitetun aineen prosenttiosuus ei ylitä olemassaolon viitearvon prosenttiosuutta.						
Huomautus 2: "-" merkitsee, että rajoitettu aine vastaa erivapautta.						

Valmistuspäivä: Sarjanumeron kahdeksas numero ilmoittaa valmistusvuoden; 3 tarkoittaa vuotta 2013 tai 2023.

Maahantuojat: Bose Electronics (Shanghai) Company Limited, Level 6, Tower D, No. 2337 Gudai Rd. Minhang District, Shanghai 201100 | Bose Products B.V., Gorslaan 60, 1441 RG Purmerend, The Netherlands | Bose de México S. de R.L. de C.V., Avenida Prado Sur #150, Piso 2, Interior 222 y 223, Colonia Lomas de Chapultepec V Sección, Miguel Hidalgo, Ciudad de México, C.P. 11000 Puhelinnumero: +5255 (5202) 3545 | Bose Limited (H.K.), 9F., No. 10, Sec. 3, Minsheng E. Road, Zhongshan Dist. Taipei City 10480, Puhelinnumero: +886-2-2514 7676 | Bose Limited, Bose House, Quayside Chatham Maritime, Chatham, Kent, ME4 4QZ, United Kingdom

Tuloarvot: 5 V ~ 0,5 A | **Latauslämpötila-alue:** 0–45 °C | **Purkauslämpötila-alue:** -20–60 °C

CMII-tunnus on korvakuvun sisäpuolella verkkokankaan alla.

Lisenssi-ilmoitukset: Bose QuietComfort -kuulokkeisiin sisältyvien kolmannen osapuolen ohjelmistopakettien lisenssi-ilmoitukset voi lukea Bose-sovelluksessa. Tiedot ovat Asetukset-valikossa.

Apple, Apple-logo, iPad ja iPhone ovat Apple Inc:n rekisteröityjä tavaramerkkejä Yhdysvalloissa ja muissa maissa. App Store on Apple Inc:n palvelumerkki. iPhone-tavaramerkkiä käytetään Japanissa Aiphone K.K:n lisenssillä.

Made for Apple -merkki tarkoittaa, että lisävaruste on suunniteltu liitettäväksi erityisesti merkissä kuvattuihin Apple-tuotteisiin ja että kehittäjä on sertifioinut sen täyttävän Applen vaatimukset. Apple ei vastaa tällaisen laitteen toiminnasta tai siitä, että se täyttää turvallisuusvaatimukset ja on määräysten mukainen.

Bluetooth[®]-sanamerkki ja -logot ovat Bluetooth SIG, Inc:n omistamia rekisteröityjä tavaramerkkejä, ja Bose Corporation käyttää niitä lisenssin nojalla.

Google Play on Google LLC:n tavaramerkki.

Tuotteessa käytetään Spotify-ohjelmistoa, jota suojaavat kolmannen osapuolen lisenssit näkyvät täällä: www.spotify.com/connect/third-party-licenses

Spotify on Spotify AB:n rekisteröity tuotemerkki.

USB Type-C[®] ja USB-C[®] ovat USB Implementers Forumin rekisteröityjä tavaramerkkejä.

Bose, B-logo ja QuietComfort ovat Bose Corporationin tavaramerkkejä. Bose Corporationin pääkonttori: 1-877-230-5639 | ©2024 Bose Corporation. Mitään osaa tästä julkaisusta ei saa kopioida, muokata, jaella tai käyttää ilman julkaisijan etukäteen antamaa kirjallista lupaa.

Säilytä tiedot.

Sarja- ja mallinumerot ovat korvakuvun sisäpuolella verkkokankaan alla.

Sarjanumero: _____

Mallinumero: 437310

Säilytä ostokuitti. Nyt on oikea aika rekisteröidä Bose-tuotteesi. Voit tehdä sen helposti osoitteessa worldwide.Bose.com/ProductRegistration.

PAKKAUKSEN SISÄLTÖ

Sisältö.....	10
--------------	----

BOSE-SOVELLUS

Bose-sovelluksen lataaminen.....	11
----------------------------------	----

KUULOKKEIDEN SÄÄTIMET

Virran kytkeminen.....	13
Virran katkaiseminen.....	14
Automaattinen virrankatkaisu.....	14
Median toisto ja äänenvoimakkuus.....	15
Puhelut.....	16
Taustäänien poisto.....	17
Mobiililaitteen ääniohjauksen käyttäminen.....	18

PIKAVALINNAT

Pikavalinnan käyttäminen.....	19
Pikavalinnan vaihtaminen tai poistaminen käytöstä.....	19

TAUSTAÄÄNIEN POISTO

Taustäänien poistotilat.....	20
Taustäänien poistotilan vaihtaminen.....	21
Taustäänien poisto puhelun ollessa meneillään.....	21
Pelkkä taustäänien poiston käyttäminen.....	22

BLUETOOTH®-YHTEYDET

Yhteyden muodostaminen Bose-sovelluksella	23
Yhdistäminen mobiililaitteen <i>Bluetooth</i> -valikosta.....	23
Mobiililaitteen yhteyden katkaiseminen.....	25
Mobiililaitteen yhdistäminen uudelleen	25
Toisen mobiililaitteen yhdistäminen	25
Yhdistettyjen mobiililaitteiden tunnistaminen	25
Kahden yhdistetyn mobiililaitteen välillä vaihtaminen	26
Yhdistäminen aiemmin yhdistettyyn laitteeseen	26
Kuulokkeiden laiteluettelon tyhjentäminen.....	26

AKKU

Kuulokkeiden akun lataaminen.....	27
Latausaika	27
Akun varaustason kuunteleminen	27

KUULOKKEIDEN TILA

<i>Bluetooth</i> -tila	28
Akun tila	28
Lataustila	29
Päivitys- ja virhetila	29

JOHTOYHTEYS

Äänijohdon ja mikrofonin liittäminen.....	30
---	----

BOSE-TUOTTEIDEN YHDISTÄMINEN

Bose Smart Speakerin tai Soundbarin yhdistäminen.....	31
Edut.....	31
Yhteensopivat tuotteet	31
Yhdistäminen Bose-sovelluksella.....	32
Yhdistäminen tuotteen säätimillä.....	33
Bose Smart Speakerin tai Soundbarin yhdistäminen uudelleen	34

HOITO JA KUNNOSSAPITO

Kuulokkeiden säilyttäminen	35
Kuulokkeiden puhdistaminen	37
Varaosat ja tarvikkeet.....	37
Rajoitettu takuu.....	37
Sarjanumeron sijainti	37

VIANMÄÄRITYS

Kokeile ensin näitä ratkaisuja.....	38
Muut ratkaisut.....	38
Kuulokkeiden palauttaminen alkutilaan.....	43
Kuulokkeiden tehdasasetusten palauttaminen.....	44

SISÄLTÖ

Tarkista, että pakkaus sisältää seuraavat osat:



Bose QuietComfort -kuulokkeet



Suojakotelo



USB Type-A - USB Type-C® -johto

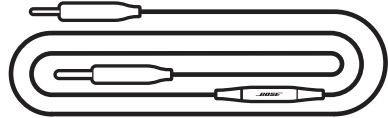

3,5 mm - 2,5 mm -äänijohto, jossa mikrofoni

HUOMAUTUS: Jos jokin tuotteen osa näyttää puuttuvan tai on vaurioitunut, älä käytä tuotetta. Vianmääritysohjeita, videoita ja tuotteen korjaus- tai vaihto-ohjeita on saatavilla osoitteessa support.Bose.com/QC.

Bose-sovelluksen avulla voit määrittää kuulokkeiden asetukset ja ohjata niitä mobiililaitteella, kuten älypuhelimella tai taulutietokoneella.

Sovelluksessa voit hallita *Bluetooth*-yhteyksiä ja kuulokkeiden asetuksia, valita äänikehoteiden kielen sekä saada Bosen tarjoamia päivityksiä ja uusia ominaisuuksia.

HUOMAUTUS: Jos olet jo ladannut Bose-sovelluksen toista Bose-tuotetta varten, voit lisätä kuulokkeet tuoteluettelonäytössä.

BOSE-SOVELLUKSEN LATAAMINEN

1. Lataa Bose-sovellus mobiililaitteellesi.



2. Noudata sovelluksen ohjeita.

Kuulokkeiden säätimet sijaitsevat korvakupujen takaosassa.

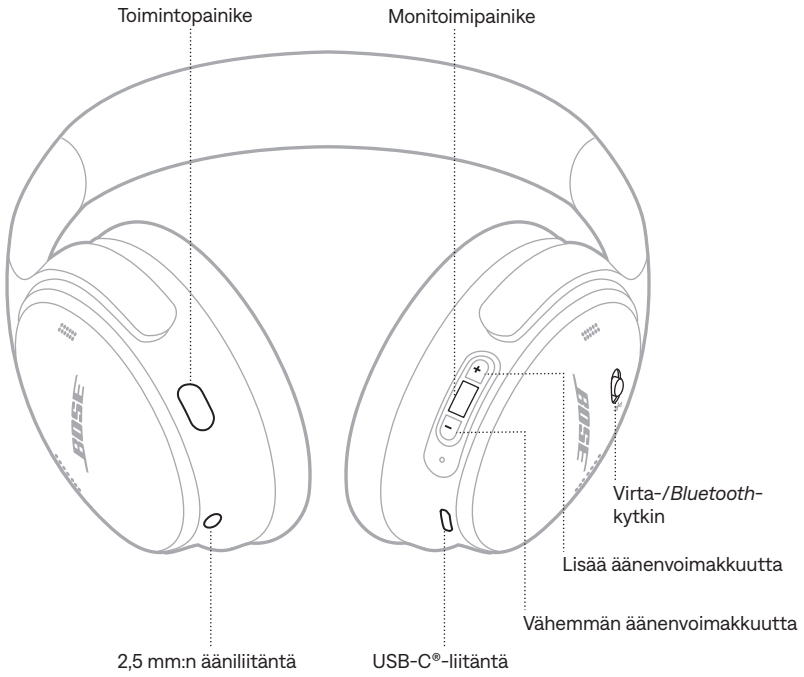

VIRRAN KYTKEMINEN

Vedä virta-/Bluetooth-kytkin oikealle ☞.

Kuulet akun varaustason, ja tilamerkkivalo palaa varaustason mukaan (ks. sivu 28).



VIRRRAN KATKAISEMINEN

Vedä virta-/Bluetooth-kytkin vasemmalle.

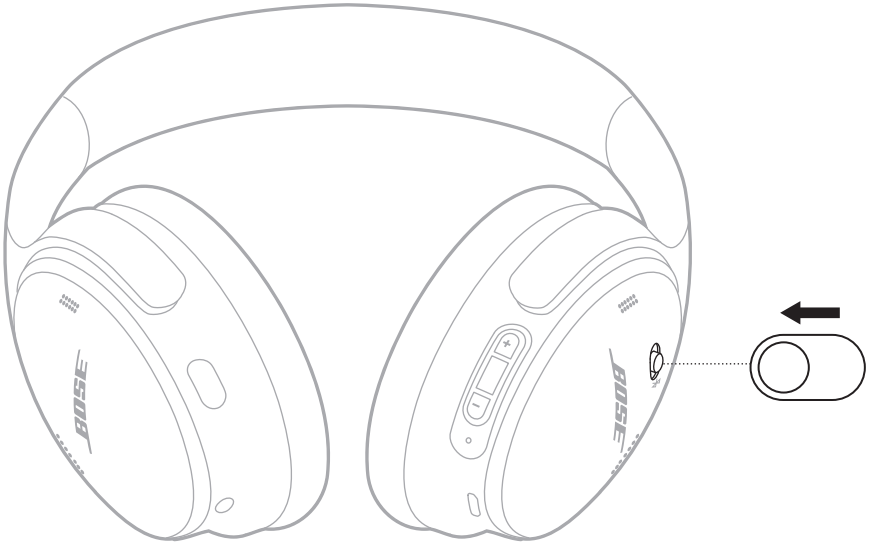

HUOMAUTUS: Kun kuulokkeiden virta on katkaistu, taustäänien poisto ei ole käytössä.

Automaattinen virrankatkaisu

Automaattinen virrankatkaisu säästää kuulokkeiden akkua, kun niitä ei käytetä.

Voit ottaa automaattisen virrankatkaisun käyttöön ja mukauttaa sitä Bose-sovelluksella. Tämä toiminto on Asetukset-valikossa.

MEDIAN TOISTO JA ÄÄNENVOIMAKKUUS

Monitoimipainikkeella ja äänenvoimakkuuspainikkeilla voit ohjata median toistoa ja äänenvoimakkuutta.

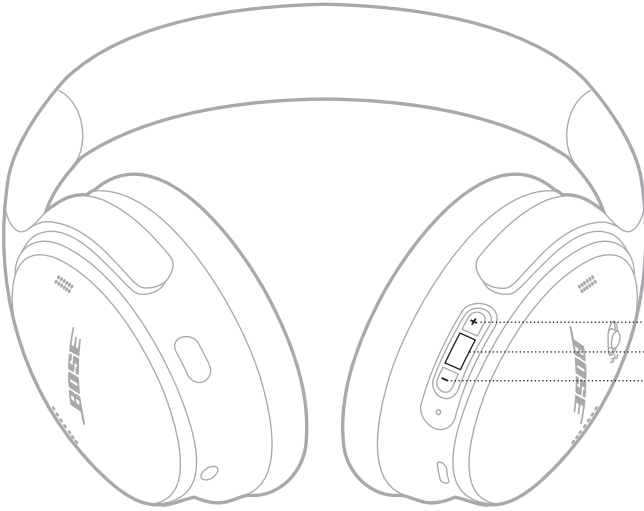

Lisää
äänenvoimakkuutta
Monitoimipainike
Vähemmän
äänenvoimakkuutta

TOIMINTO	TOIMINTAOHJEET
Toisto/tauko	Paina monitoimipainiketta.
Siirtyminen eteenpäin	Paina monitoimipainiketta kahdesti.
Siirtyminen taaksepäin	Paina monitoimipainiketta kolme kertaa.
Lisää äänenvoimakkuutta	Paina +.
Vähemmän äänenvoimakkuutta	Paina –.

HUOMAUTUKSIA:

- Voit lisätä äänenvoimakkuutta nopeasti pitämällä + painettuna.
- Voit vähentää äänenvoimakkuutta nopeasti pitämällä – painettuna.

PUHELUT

Monitoimipainikkeella voit ohjata puheluja. Toimintopainikkeella voit mykistää äänen puhelun aikana.

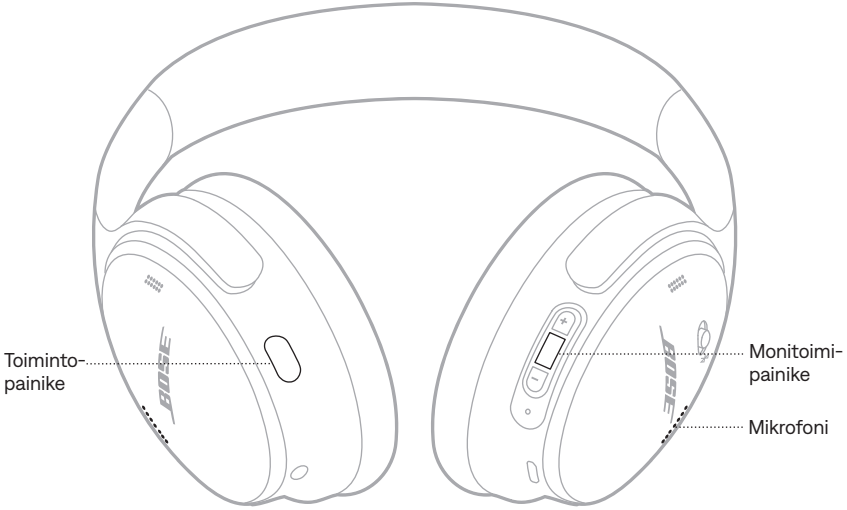

TOIMINTO	TOIMINTAOHJEET
Puheluun vastaaminen / puhelun päättäminen	Paina monitoimipainiketta.
Saapuvan puhelun hylkääminen	Pidä monitoimipainiketta painettuna yhden sekunnin ajan.
Toiseen puheluun vastaaminen ja ensimmäisen puhelun asettaminen pitoon	Kun toinen saapuva puhelu hälyttää puhelun aikana, paina monitoimipainiketta.
Toisen puhelun hylkääminen ja meneillään olevan puhelun jatkaminen	Kun toinen saapuva puhelu hälyttää puhelun aikana, pidä monitoimipainiketta painettuna yhden sekunnin ajan.
Vaihtaminen kahden puhelun välillä	Paina monitoimipainiketta kaksi kertaa, kun käynnissä on kaksi puhelua.
Puhelinneuvottelun aloittaminen	Kun käynnissä on kaksi puhelua, pidä monitoimipainiketta painettuna kolmen sekunnin ajan.
Puhelun mykistäminen ja mykistykseen poistaminen	Paina toimintopainiketta kaksi kertaa puhelun aikana.

TAUSTAÄNIEN POISTO

Toimintopainikkeella voit vaihtaa taustaäänien poistotilaa nopeasti ja helposti.

Lisätietoja taustaäänien poistotiloista, ks. sivu 20.

MOBIILILAITTEEN ÄÄNIOHJAUKSEN KÄYTTÄMINEN

Voit määrittää kuulokkeet käyttämään mobiililaitteen ääniohjausta.

Pidä monitoimipainiketta painettuna.



HUOMAUTUS: Äänikomentoja ei voi käyttää puhelun aikana.

Pikavalinnan avulla voit käyttää näppärästi jompaa kumpaa seuraavista toiminnoista:

- Spotify
- Akun varaustaso.

HUOMAUTUS: Akun varaustaso on valittuna oletusarvoisesti.

PIKAVALINNAN KÄYTTÄMINEN

Pidä toimintopainiketta painettuna.



PIKAVALINNAN VAIHTAMINEN TAI POISTAMINEN KÄYTÖSTÄ

Pikavalintaa voi vaihtaa tai sen voi poistaa käytöstä Bose-sovelluksessa. Tämä toiminto on päänäytössä.

Taustaaänien poisto vaimentaa häiritseviä ääniä ja saa äänen kuulumaan selkeämpänä ja todenmukaisempana.

Voit valita kahdesta esimääritetystä taustaaänien poistotilasta, Hiljainen ja Tietoisuus, tai luoda enintään kaksi omaa mukautettua tilaa.

Valitse taustaaänien poistotila omien kuuntelumieltymistesi ja ympäristön mukaan.

TAUSTAAÄNIEN POISTOTILAT

TILA	KUVAUS
Hiljainen tila	Täydellinen taustaaänien poisto Bosen optimoimalla äänellä. Vaimentaa häiriöäänet tehokkaimmalla taustaaänien poistotasolla.
Tietoisuustila	Täyden tietoisuuden tila Bosen optimoimalla äänellä. Kuulet ympäristön äänet samalla, kun nautit musiikistasi.
Mukautettu	Mukautettu taustaaänien hallinta (taustaaänien poisto – tuulen vaimennus) kuuntelumieltymistesi ja ympäristön mukaan. HUOMAUTUS: Voit luoda enintään kaksi mukautettua tilaa Bose-sovelluksella. Valitse päänäytössä Tilat-vaihtoehto.

HUOMAUTUS: Hiljainen tila on oletusarvoisesti käytössä, kun kuulokkeet käynnistetään. Bose-sovelluksessa voit asettaa kuulokkeet käynnistymään viimeksi käytetyssä tilassa. Tämä toiminto on Asetukset-valikossa.

TAUSTAAÄNIEN POISTOTILAN VAIHTAMINEN

Paina toimintopainiketta.



Kuulet äänikehotteen, joka kertoo valitun tilan.

VIHJE: Tilaa voi vaihtaa myös Bose-sovelluksella. Valitse päänäytössä Tilat-vaihtoehto.

TAUSTAAÄNIEN POISTO PUHELUN OLLESSA MENEILLÄÄN

Kun puhelu saapuu, käyttöön otettu taustaaänien poistoasetus jää käyttöön kuulokkeissa ja Oma ääni -toiminto aktivoituu. Oma ääni -toiminnon ansiosta kuulet oman puheäänesi luonnollisempana.

Voit säätää taustaaänien poistoa puhelun aikana vaihtamalla tilaa (ks. "Taustaaänien poistotilan vaihtaminen").

HUOMAUTUS: Voit säätää Oma ääni -toimintoa Bose-sovelluksessa. Tämä toiminto on Asetukset-valikossa.

PELKKÄ TAUSTÄÄNIEN POISTON KÄYTTÄMINEN

Voit käyttää taustääniä poistoa ilman ääntä tai puheluista johtuvia keskeytyksiä.

1. Tee jokin seuraavista:
 - Katkaise yhteys mobiililaitteeseen (ks. sivu 25).
 - Poista *Bluetooth*-ominaisuus käytöstä mobiililaitteessa.
2. Vaihda tilaa painamalla toimintopainiketta (ks. sivu 21).

HUOMAUTUS: Yhdistä mobiililaite uudelleen valitsemalla kuulokkeet laitteen *Bluetooth*-luettelosta.

Voit tallentaa enintään kahdeksan laitetta kuulokkeiden laiteluetteloon, ja kuulokkeet voivat olla aktiivisesti yhteydessä enintään kahteen laitteeseen kerrallaan (monipisteyhteys). Ääntä voi kuunnella vain yhdestä laitteesta kerrallaan.

HUOMAUTUS: Mobiililaitte kannattaa määrittää ja yhdistää Bose-sovelluksella (ks. sivu 11).

YHTEYDEN MUODOSTAMINEN BOSE-SOVELLUKSELLA

Lisätietoja kuulokkeiden yhdistämisestä ja *Bluetooth*-asetusten hallinnasta Bose-sovelluksella, ks. sivu 11.

YHDISTÄMINEN MOBIILILAITTEEN *BLUETOOTH*-VALIKOSTA

1. Vedä virta-/*Bluetooth*-kytkin oikealle \rightarrow ja pidä paikallaan 3 sekuntia, kunnes kuulet ilmoituksen "Valmis yhdistämään" ja tilamerkkivalo vilkkuu sinisenä.



- Ota *Bluetooth*-ominaisuus käyttöön laitteessa.

HUOMAUTUS: *Bluetooth*-valikko sijaitsee yleensä Asetukset-valikossa.

- Valitse kuulokkeet laiteluettelosta.

HUOMAUTUS: Etsi kuulokkeille antamasi nimi Bose-sovelluksesta. Jos et ole nimennyt kuulokkeita, näkyviin tulee oletusnimi.



Kun yhteys on muodostettu, kuulet ilmoituksen ”Yhdistetty laitteeseen <X>” ja tilamerkkivalo palaa sinisenä 10 sekuntia.

MOBIILILAITTEEN YHTEYDEN KATKAISEMINEN

Yhteyden mobiililaitteeseen voi katkaista Bose-sovelluksessa.

VIHJE: Yhteyden voi katkaista myös mobiililaitteen *Bluetooth*-asetuksista. Kun poistat *Bluetooth*-ominaisuuden käytöstä, yhteys kaikkiin muihin laitteisiin katkaistaan.

MOBIILILAITTEEN YHDISTÄMINEN UDELLEEN

Kun kuulokkeisiin kytketään virta, ne yrittävät muodostaa yhteyden kahteen viimeksi yhdistettynä olleeseen laitteeseen.

HUOMAUTUKSIA:

- Laitteiden on oltava enintään 9 metrin etäisyydellä, ja niiden virran tulee olla kytketty.
- Varmista, että *Bluetooth*-ominaisuus on otettu käyttöön mobiililaitteessa.
- Jos monipisteyhteys on poistettu käytöstä, kuulokkeet yrittävät muodostaa yhteyden viimeksi yhdistettynä olleeseen laitteeseen.

TOISEN MOBIILILAITTEEN YHDISTÄMINEN

Kuulokkeista voi olla aktiivinen yhteys enintään kahteen laitteeseen kerrallaan (monipisteyhteys).

Kun haluat yhdistää toisen laitteen, lataa Bose-sovellus (ks. sivu 11) tai käytä mobiililaitteen *Bluetooth*-valikkoa (ks. sivu 23).

HUOMAUTUKSIA:

- Ääntä voi kuunnella vain yhdestä laitteesta kerrallaan.
- Voit hallita monipisteyhteysominaisuutta tai poistaa sen käytöstä Bose-sovelluksessa. Tämä toiminto on Asetukset-valikossa.
- Monipisteyhteysominaisuuden poistaminen käytöstä katkaisee yhteyden toiseen yhdistettyyn laitteeseen.

YHDISTETTYJEN MOBIILILAITTEIDEN TUNNISTAMINEN

Voit kuunnella parhaillaan yhdistettynä olevat laitteet vetämällä virta-/*Bluetooth*-kytkimen ☒ oikealle ja vapauttamalla sen.

KAHDEN YHDISTETYN MOBIILILAITTEEN VÄLILLÄ VAIHTAMINEN

1. Pysäytä äänentoisto ensimmäisessä mobiililaitteessa.
2. Aloita äänentoisto toisessa mobiililaitteessa.

HUOMAUTUKSIA:

- Kuulokkeet voivat vastaanottaa puheluja molemmista laitteista riippumatta siitä, kummasta laitteesta ääntä toistetaan.
- Voit vaihtaa laitetta Bose-sovelluksella. Tämä toiminto on Asetukset-valikossa.

YHDISTÄMINEN AIEMMIN YHDISTETTYYN LAITTEeseen

1. Voit kuunnella yhdistettynä olevat laitteet vetämällä virta-/Bluetooth-kytkimen ☒ oikealle ja vapauttamalla sen.
2. Vetämällä virta-/Bluetooth-kytkimen kahden sekunnin kuluessa uudelleen oikealle ☒ ja vapauttamalla sen voit kuunnella kuulokkeiden laitepariluettelossa seuraavana olevan laitteen nimen.
3. Toista, kunnes kuulet oikean laitteen nimen.
Kuulet äänimerkin, kun laite on yhdistetty.
4. Aloita äänentoisto yhdistetyssä mobiililaitteessa.

HUOMAUTUS: Jos kuulokkeisiin on jo yhdistetty kaksi laitetta, uusi laite korvaa toisen aiemmin yhdistetyistä laitteista.

KUULOKKEIDEN LAITELUETTELO TYHJENTÄMINEN

1. Vedä virta-/Bluetooth-kytkin oikealle ☒ ja pidä paikallaan 15 sekuntia, kunnes kuulet ilmoituksen "Bluetooth-laiteluettelo tyhjennetty. Valmis yhdistämään."
2. Poista kuulokkeet mobiililaitteen Bluetooth-luettelosta.

Kaikkien laitteiden tiedot poistetaan kuulokkeiden muistista, ja kuulokkeet voidaan yhdistää.

KUULOKKEIDEN AKUN LATAAMINEN

1. Liitä USB-johdon pieni pää oikean korvakuvun USB-C-liitäntään.
2. Liitä toinen pää USB-A-virtalähteeseen, kuten tietokoneeseen tai seinälaturiin.



Kuulokkeet alkavat latautua, ja tilamerkkivalo vilkkuu valkoisena 10 sekuntia. Kun kuulokkeiden akku on ladattu täyteen, tilamerkkivalo palaa valkoisena.

HUOMAUTUS: Latauksen aikana kuulokkeista ei kuulu ääntä eivätkä ne ole käytettävissä Bose-sovelluksessa.

Latausaika

Anna kuulokkeiden latautua täyteen kahden ja puolen tunnin ajan.

Yhdellä latauksella voi kuunnella musiikkia noin 24 tuntia.

Akun varaustason kuunteleminen

Kun kytket kuulokkeisiin virran, kuuluu ilmoitus akun varaustasosta. Jos akun virta on vähissä, kuulet ilmoituksen "Akun varaustaso alhainen".

HUOMAUTUS: Akun varaustason voi tarkistaa myös oikean korvakuvun merkkivalosta. Lisätietoja, ks. "Akun tila" sivulla 28.

VIHJE: Voit kuunnella akun varaustason myös käyttämällä pikavalintaa. Akun varaustason pitää olla määritetty pikavalinnaksi Bose-sovelluksella (ks. sivu 19).

Tilamerkkivalo on oikeassa korvakuvussa.



BLUETOOTH-TILA

Osoittaa *Bluetooth*-yhteyden tilan.

MERKKIVALON TOIMINTA	JÄRJESTELMÄN TILA
Vilkkuu sinisenä	Valmis yhdistämään
Palaa sinisenä (10 sekuntia)	Yhdistetty

AKUN TILA

Osoittaa akun varaustason.

MERKKIVALON TOIMINTA	JÄRJESTELMÄN TILA
Palaa valkoisena	Akku on ladattu puoliväliin tai täyteen.
Palaa oranssina	Akku on lähes tyhjä.

VIHJE: Voit tarkastaa akun varaustason myös Bose-sovelluksella tai kuunnella akun varaustason käyttämällä pikavalintaa. Akun varaustason pitää olla määritetty pikavalinnaksi Bose-sovelluksella (ks. sivu 19).

LATAUSTILA

Osoittaa lataustilan.

MERKKIVALON TOIMINTA	JÄRJESTELMÄN TILA
Vilkkuu valkoisena kaksi kertaa	Lataus alkaa.
Palaa oranssina	Akku latautuu.
Palaa valkoisena	Akku ladattu täyteen.

PÄIVITYS- JA VIRHETILA

Osoittaa päivitys- tai virhetilan.

MERKKIVALON TOIMINTA	JÄRJESTELMÄN TILA
Vilkkuu nopeasti valkoisena (10 sekuntia)	Ohjelmistoa päivitetään (USB:n kautta).
Vilkkuu hitaasti valkoisena (30–60 sekuntia)	Ohjelmistoa päivitetään (langattomasti).
Vilkkuu oranssina ja valkoisena	Virhe – ota yhteyttä Bosen asiakaspalveluun.

ÄÄNIJOHDON JA MIKROFONIN LIITTÄMINEN

2,5 mm – 3,5 mm -äänijohdossa on yhdysrakenteinen mikrofoni. Äänijohdolla voit käydä puheluja tai kuunnella ääntä lähelaitteesta, kun *Bluetooth*-yhteys ei ole käytettävissä, kuulokkeiden akku on tyhjä tai niiden virta on katkaistu.

HUOMAUTUKSIA:

- Kun äänijohto on liitetty, *Bluetooth*-yhteys ja mikrofoniin puheäänien tunnistus korvakuvuissa eivät ole käytössä.
 - Kun äänijohto on liitetty ja kuulokkeiden akku on tyhjä tai niiden virta on katkaistu, kuulokkeiden säätimet eivät ole käytössä. Puheluja ja median toistoa pitää ohjata lähelaitteella.
 - Parhaan käyttökokemuksen saa *Bluetooth*-yhteydellä.
1. Liitä johto vasemman korvakuvun 2,5 mm:n liitäntään.



2. Liitä johdon toinen pää lähelaitteen 3,5 mm:n liitäntään.

BOSE SMART SPEAKERIN TAI SOUNDBARIN YHDISTÄMINEN

SimpleSync-tekniikan avulla voit yhdistää kuulokkeet Bose Smart Soundbariin tai Bose Smart Speakeriin ja saada yksilöllisiä kuuntelukokemuksia.

Edut

- Voit säätää kunkin tuotteen äänenvoimakkuutta erikseen tai mykistää Bose Smart Soundbarin ja pitää kuulokkeiden äänen niin lujalla kuin haluat.
- Voit kuunnella musiikkia selkeästi seuraavassa huoneessa, kun yhdistät kuulokkeet Bose Smart Speaker -kaiuttimeen.

HUOMAUTUS: SimpleSync-tekniikan kantama on sama kuin *Bluetooth*-yhteyden, eli enintään 9 metriä. Seinät ja rakennusmateriaalit voivat vaikuttaa signaalinvälitykseen.

Yhteensopivat tuotteet

Kuulokkeet voi yhdistää mihin tahansa Bose Smart Speakeriin tai Bose Smart Soundbariin.

Suosittuja yhteensopivia tuotteita ovat mm.:

- Bose Smart Soundbar 900
- Bose Smart Soundbar 700 / Bose Soundbar 700
- Bose Smart Soundbar 600
- Bose Smart Speaker 500 / Bose Home Speaker 500
- Bose Home Speaker 300
- Bose Portable Smart Speaker / Bose Portable Home Speaker

Uusia tuotteita lisätään aika ajoin. Täydellinen lista ja lisätietoja on osoitteessa support.bose.com/Groups.

Yhdistäminen Bose-sovelluksella

1. Vedä virta-/Bluetooth-kytkin oikealle  ja pidä paikallaan 3 sekuntia, kunnes kuulet ilmoituksen "Valmis yhdistämään toisen laitteen" ja tilamerkkivalo vilkkuu sinisenä.



2. Yhdistä kuulokkeet yhteensopivaan Bose-laitteeseen Bose-sovelluksella. Lisätietoja on osoitteessa support.Bose.com/Groups.

HUOMAUTUKSIA:

- Varmista, että kuulokkeet ovat enintään 9 metrin etäisyydellä soundbarista tai kaiuttimesta.
- Kuulokkeet voidaan yhdistää vain yhteen laitteeseen kerrallaan.

Yhdistäminen tuotteen säätimillä

1. Vedä virta-/Bluetooth-kytkin oikealle  ja pidä paikallaan 3 sekuntia, kunnes kuulet ilmoituksen "Valmis yhdistämään toisen laitteen" ja tilamerkkivalo vilkkuu sinisenä.



2. Pidä soundbarin kaukosäätimen tai kaiuttimen yläosan *Bluetooth*-painiketta painettuna, kunnes valopalkki tai -kehä alkaa vilkkua hitaasti sinisenä.

Kuulokkeet muodostavat yhteyden soundbariin tai kaiuttimeen, ja kuulet saman äänen molemmista laitteista.

HUOMAUTUKSIA:

- Varmista, että kuulokkeet ovat enintään 9 metrin etäisyydellä soundbarista tai kaiuttimesta.
- Kuulokkeet voidaan yhdistää vain yhteen laitteeseen kerrallaan.

BOSE SMART SPEAKERIN TAI SOUNDBARIN YHDISTÄMINEN UUELLEEN

Yhdistä kuulokkeet aiemmin yhdistettyyn, yhteensopivaan Bose-laitteeseen Bose-sovelluksella. Lisätietoja on osoitteessa support.Bose.com/Groups.

HUOMAUTUKSIA:

- Soundbarin tai kaiuttimen on oltava enintään 9 metrin etäisyydellä, ja sen virran tulee olla kytketty.
- Jos yhteyden muodostaminen kuulokkeilla ei onnistu, katso ”Kuulokkeet eivät muodosta yhteyttä aiemmin yhdistettyyn Bose Smart Soundbariin tai Speakeriin” sivulla 42.

KUULOKKEIDEN SÄILYTTÄMINEN

Korvakuvut voidaan kääntää, joten säilyttäminen on helppoa ja kätevää. Aseta kuulokkeet litteinä koteloon.

1. Käännä korvakuvut sisään siten, että ne ovat litteät.



2. Taita vasen korvakupu sankaa kohti.

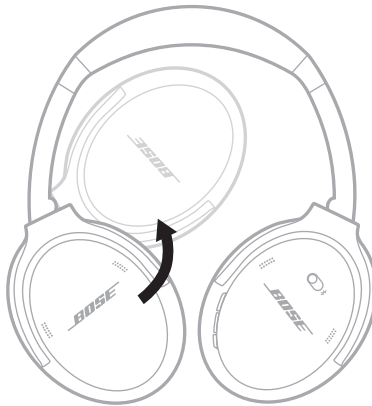

3. Aseta kuulokkeet litteinä koteloon.

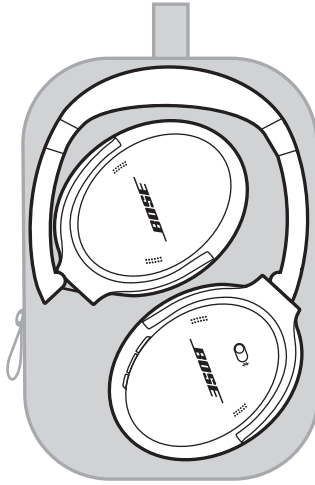

HUOMAUTUKSIA:

- Muista katkaista kuulokkeista virta, kun niitä ei käytetä.
- Jos kuulokkeet asetetaan säilytykseen muutamaa kuukautta pidemmäksi ajaksi, varmista, että niiden akku on ladattu täyteen.

KUULOKKEIDEN PUHDISTAMINEN

Pyyhi ulkopinnat pehmeällä, kuivalla liinalla.

Älä päästä kosteutta korvakupujen sisään.

VARAOSAT JA TARVIKKEET

Varaosia ja tarvikkeita voidaan tilata Bose-asiakaspalvelusta.

Käy osoitteessa support.Bose.com/QC.

RAJOITETTU TAKUU

Kuulokkeilla on rajoitettu takuu. Rajoitetusta takuusta on lisätietoja osoitteessa worldwide.Bose.com/Warranty.

Tuotteen rekisteröimisohjeet ovat osoitteessa worldwide.Bose.com/ProductRegistration. Rekisteröinnin laiminlyöminen ei vaikuta rajoitettuun takuuseen.

SARJANUMERON SIJAINTI

Sarjanumero on oikean korvakuvun sisäpuolella verkkokankaan alla. Verkkokangas on se sisäkangas, joka suojaa korvakuvun sisällä olevia osia.

Saat sarjanumeron näkyviin tarttumalla verkkokankaan yläreunaan ja irrottamalla kangasta varovasti.

HUOMIO: Varo painamasta tai irrottamasta korvakuvun sisällä olevia osia, jotta kuulokkeet eivät vaurioidu.

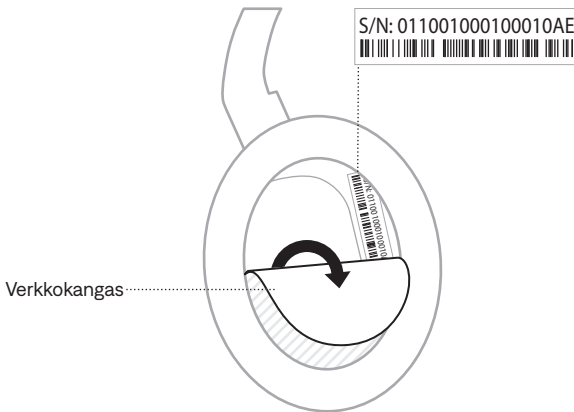

KOKEILE ENSIN NÄITÄ RATKAISUJA

Jos kuulokkeiden kanssa ilmenee ongelmia:

- Lataa kuulokkeiden akku (ks. sivu 27).
- Kytke kuulokkeisiin virta (ks. sivu 13).
- Tarkista kuulokkeiden tilamerkkivalo (ks. sivu 28).
- Varmista, että mobiililaitteesi tukee *Bluetooth*-yhteyksiä (ks. sivu 23).
- Siirrä mobiililaitte lähemmäs kuulokkeita (enintään 9 metrin päähän) ja kauemmas häiriölähteestä tai esteestä.
- Lisää kuulokkeiden, mobiililaitteen ja musiikkisovelluksen äänenvoimakkuutta.
- Yhdistä toinen mobiililaitte (ks. sivu 25).

Jos ongelma ei ratkea, katso alla olevasta taulukosta tavallisimpien ongelmien oireet ja ratkaisut. Vianmääritysohjeita, videoita ja muita resursseja on saatavilla osoitteessa support.Bose.com/QC.

Jos et löydä ratkaisua ongelmaan, ota yhteyttä Bosen asiakaspalveluun.

Käy osoitteessa worldwide.Bose.com/contact.

MUUT RATKAISUT

OIRE	RATKAISU
Kuulokkeet eivät käynnisty	Vedä virta-/ <i>Bluetooth</i> -kytkin oikealle ☞ (ks. sivu 13).
Kuulokkeet eivät yhdistä mobiililaitteeseen	<p>Katkaise kuulokkeiden virta ja kytke se uudelleen.</p> <p>Irrota äänijohto.</p> <p>Irrota USB-latausjohto.</p> <p>Mobiililaitteessa:</p> <ul style="list-style-type: none"> • Poista <i>Bluetooth</i>-toiminto käytöstä ja ota se käyttöön uudelleen. • Poista Bose QuietComfort -kuulokkeet laitteen <i>Bluetooth</i>-luettelosta. Muodosta yhteys uudelleen. <p>Muodosta yhteys mobiililaitteen <i>Bluetooth</i>-valikosta (ks. sivu 23).</p> <p>Tyhjennä kuulokkeiden laiteluettelo (ks. sivu 26). Poista kuulokkeet laitteen <i>Bluetooth</i>-luettelosta, mukaan lukien kaksoiskappaleet, joissa on merkintä LE (Low Energy). Muodosta yhteys uudelleen (ks. sivu 23).</p> <p>Opetusvideoita on osoitteessa support.Bose.com/QC.</p>

OIRE	RATKAISU
Kuulokkeet eivät vastaa sovelluksen asetusten määrittämisen aikana	<p>Poista Bose-sovellus mobiililaitteesta. Asenna sovellus uudelleen (ks. sivu 11).</p> <p>Varmista, että määrität asetukset Bose-sovelluksessa (ks. sivu 11).</p> <p>Varmista, että olet antanut Bose-sovellukselle <i>Bluetooth</i>-yhteyksien käyttöoikeuden mobiililaitteen Asetukset-valikossa.</p> <p>Varmista, että <i>Bluetooth</i>-ominaisuus on otettu käyttöön mobiililaitteen asetuksissa.</p>
Bose-sovellus ei löydä kuulokkeita	<p>Poista Bose-sovellus mobiililaitteesta. Asenna sovellus uudelleen (ks. sivu 11).</p> <p>Varmista, että olet antanut Bose-sovellukselle <i>Bluetooth</i>-yhteyksien käyttöoikeuden mobiililaitteen Asetukset-valikossa.</p> <p>Muodosta yhteys mobiililaitteen <i>Bluetooth</i>-valikosta (ks. sivu 23).</p> <p>Tyhjennä kuulokkeiden laiteluettelo (ks. sivu 26). Poista kuulokkeet laitteen <i>Bluetooth</i>-luettelosta, mukaan lukien kaksoiskappaleet, joissa on merkintä LE (Low Energy). Muodosta yhteys uudelleen (ks. sivu 23).</p>
Bose-sovellus ei toimi mobiililaitteessa	<p>Varmista, että mobiililaitteesi on yhteensopiva Bose-sovelluksen kanssa ja täyttää minimijärjestelmävaatimukset. Lisätietoja on mobiililaitteen sovelluskaupassa.</p> <p>Poista Bose-sovellus mobiililaitteesta. Asenna sovellus uudelleen (ks. sivu 11).</p>
Kuulokkeet eivät lataudu	<p>Varmista, että USB-johdon molemmat päät on kytketty tukevasti (ks. sivu 27).</p> <p>Kokeile toista USB-laturia tai -kaapelia tai pistorasiaa.</p> <p>Jos kuulokkeet ovat altistuneet korkealle tai matalalle lämpötilalle, anna niiden palautua huonelämpötilaan ja yritä sitten ladata ne uudelleen.</p>

OIRE	RATKAISU
Ääntä ei kuulu	<p>Varmista, että äänenvoimakkuus on riittävän suuri (ks. sivu 15).</p> <p>Vedä virta-/Bluetooth-kytkin oikealle ⌘ ja vapauta se, niin kuulet liitetyn laitteen nimen. Varmista, että käytät oikeaa laitetta.</p> <p>Varmista, että musiikin toisto on käynnissä mobiililaitteessa.</p> <p>Toista ääntä toisesta sovelluksesta tai musiikkipalvelusta.</p> <p>Toista ääntä suoraan laitteeseen tallennetusta sisällöstä.</p> <p>Jos kuulokkeisiin on yhdistetty kaksi mobiililaitetta, aseta ensin toinen niistä taukotilaan.</p> <p>Käynnistä mobiililaitte uudelleen.</p> <p>Palauta kuulokkeet alkutilaan (ks. sivu 43).</p>
Äänenlaatu on huono	<p>Jos ympäristö on tuulinen, luo tuulen vaimennusta käyttävä mukautettu tila Bose-sovelluksessa. Valitse päänäytössä Tilat-vaihtoehto (ks. sivu 20).</p> <p>Varmista, että määrität asetukset Bose-sovelluksessa (ks. sivu 11).</p> <p>Tyhjennä kuulokkeiden laiteluettelo (ks. sivu 26). Poista kuulokkeet laitteen Bluetooth-luettelosta, mukaan lukien kaksoiskappaleet, joissa on merkintä LE (Low Energy). Muodosta yhteys uudelleen (ks. sivu 23).</p> <p>Toista ääntä toisesta sovelluksesta tai musiikkipalvelusta.</p> <p>Toista ääntä suoraan laitteeseen tallennetusta sisällöstä.</p> <p>Jos kuulokkeisiin on yhdistetty kaksi mobiililaitetta, katkaise toisen laitteen yhteys.</p> <p>Poista laitteen tai musiikkisovelluksen äänenparannustoiminnot käytöstä.</p> <p>Opetusvideoita on osoitteessa support.bose.com/QC.</p> <p>Palauta kuulokkeet alkutilaan (ks. sivu 43).</p>
Äänijohdolla yhdistetystä laitteesta ei kuulu ääntä	<p>Varmista, että äänijohdon molemmat päät on kytketty tukevasti (ks. sivu 30).</p> <p>Varmista, että musiikin toisto on käynnissä lähdelaitteessa.</p> <p>Toista ääntä toisesta sovelluksesta tai musiikkipalvelusta.</p> <p>Toista ääntä suoraan lähdelaitteeseen tallennetusta sisällöstä.</p> <p>Lisää ensin kuulokkeiden ja sitten lähdelaitteen äänenvoimakkuutta.</p> <p>Käynnistä lähdelaitte uudelleen.</p>

OIRE	RATKAISU
Äänijohdolla yhdistetystä laitteesta kuuluvan äänen laatu on huono	Varmista, että äänijohdon molemmat päät on kytketty tukevasti (ks. sivu 30). Käynnistä lähelaitte uudelleen.
Äänijohdon mikrofoni toimii virheellisesti tai ei toimi lainkaan	Varmista, että mobiililaitteesi on yhteensopiva äänijohdon kanssa (CTIA-nastaliitäntä). Lisätietoja on lähelaitteen käyttöohjeessa.
Toimintopainike ei muuta taustäänien poistotilaa	Jos äänijohto on kytketty, irrota se. Vaihda tilaa Bose-sovelluksella. Valitse päänäytössä Tilat-vaihtoehto.
Kuulokkeet eivät reagoi	Palauta kuulokkeet alkutilaan (ks. sivu 43).
Taustäänien poisto on heikkoa	Tarkista tila (ks. sivu 20).
Soittajan ääni kuuluu huonosti puhelun aikana	Lisää mobiililaitteen äänenvoimakkuutta. Kokeile toista taustäänien poistotilaa (ks. sivu 20).
Äänikehotteiden kieli on väärä	Vaihda äänikehotteiden kieli Bose-sovelluksella. Tämä toiminto on Asetukset-valikossa.
Puheluista ei tule ilmoitusta	Varmista, että olet antanut kuulokkeille yhteystietojen käyttöoikeuden mobiililaitteen <i>Bluetooth</i> -valikossa.
Kuulokkeet eivät muodosta yhteyttä Bose Smart Soundbariin tai Speakeriin	Varmista, että muodostat yhteyden Bose-sovelluksessa (ks. sivu 32). Varmista, että muodostat yhteyden yhteensopivaan Bose-tuotteeseen. Täydellinen lista on osoitteessa support.bose.com/Groups . Vedä virta-/ <i>Bluetooth</i> -kytkin oikealle ☞ ja pidä paikallaan 3 sekuntia, kunnes kuulet ilmoituksen "Valmis yhdistämään toisen laitteen" ja <i>Bluetooth</i> -merkkivalo vilkkuu sinisenä. Varmista, että kuulokkeet ovat enintään 9 metrin etäisyydellä soundbarista tai kaiuttimesta.

OIRE	RATKAISU
Kuulokkeet eivät muodosta yhteyttä aiemmin yhdistettyyn Bose Smart Soundbariin tai Speakeriin	Vedä kuulokkeiden virta-/Bluetooth-kytkin oikealle ☞ ja pidä paikallaan 3 sekuntia, kunnes kuulet ilmoituksen "Valmis yhdistämään" ja tilamerkkivalo vilkkuu sinisenä. Yhdistä kuulokkeet yhteensopivaan Bose-laitteeseen Bose-sovelluksella. Lisätietoja on osoitteessa support.Bose.com/Groups .
Äänessä on viivettä, kun kuulokkeet on yhdistetty Bose Smart Soundbariin tai Speakeriin	Lataa Bose-sovellus ja suorita käytettävissä olevat ohjelmistopäivitykset.

KUULOKKEIDEN PALAUTTAMINEN ALKUTILAAN

Jos kuulokkeet eivät reagoi, voit nollata ne.

Kuulokkeiden palauttaminen alkutilaan nollaa tuotteen säätimet ja käynnistää kuulokkeet uudelleen. Se ei poista laiteasetuksia.

1. Liitä USB-johdon pieni pää vasemman korvakuvun USB-C-liitäntään.



2. Vedä virta-/Bluetooth-kytkin oikealle ☞. Liitä samalla USB-johdon toinen pää USB-A-virtalähteeseen, kuten tietokoneeseen tai seinälaturiin.

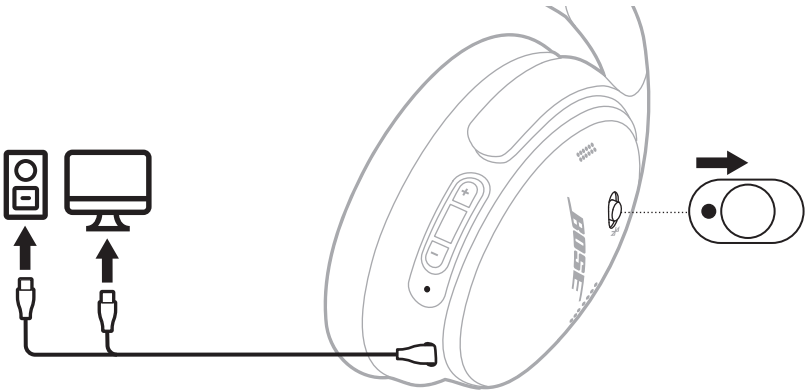

Kun nollaus on valmis, tilamerkkivalo palaa varaustason mukaan (ks. sivu 28).

HUOMAUTUS: Jos et löydä ratkaisua ongelmaan, lisää vianmäärittysohjeita ja tukea on saatavilla osoitteessa support.Bose.com/QC.

KUULOKKEIDEN TEHDASASETUSTEN PALAUTTAMINEN

Tehdasasetusten palautuksella voit tyhjentää kaikki asetukset ja palauttaa kuulokkeet niiden alkuperäiseen tilaan. Sen jälkeen kuulokkeet voi määrittää uudelleen samalla tavalla kuin ensimmäisellä kerralla.

Tehdasasetusten palauttaminen on suositeltavaa vain silloin kun kuulokkeiden kanssa on ongelmia tai Bosen asiakaspalvelu kehottaa tekemään niin.

1. Poista kuulokkeet laitteen *Bluetooth*-luettelosta.
2. Poista kuulokkeet Bose-tililtäsi Bose-sovelluksella.

HUOMAUTUS: Lisätietoja kuulokkeiden poistamisesta Bose-tililtä Bose-sovelluksella on osoitteessa support.bose.com/QC.

3. Vedä virta-/*Bluetooth*-kytkin oikealle \rightarrow ja pidä paikallaan. Paina samalla toimintopainiketta ja pidä se painettuna 30 sekunnin ajan.

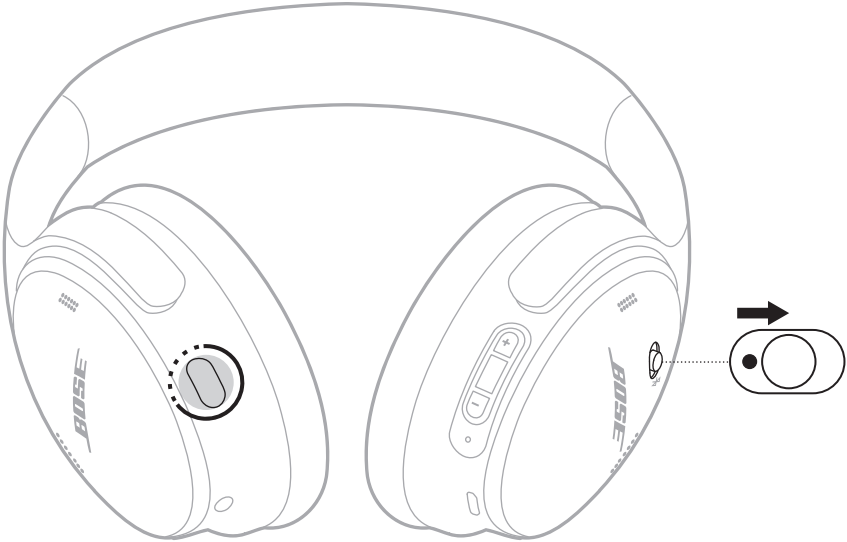

Tilamerkkivalo vilkkuu valkoisena. Kun 30 sekuntia on kulunut, tilamerkkivalo alkaa vilkkua oranssina merkiksi siitä, että tehdasasetuksia palautetaan (2–3 sekuntia).

Kun palautus on valmis, tilamerkkivalo vilkkuu hitaasti sinisenä. Kuulokkeet ovat nyt alkuperäisessä tilassa.

HUOMAUTUS: Jos et löydä ratkaisua ongelmaan, lisää vianmääritysohjeita ja tukea on saatavilla osoitteessa support.bose.com/QC.

Lisez toutes les consignes de sécurité et les instructions d'utilisation.

CE Bose Corporation déclare que ce produit est conforme aux critères essentiels et autres dispositions de la directive 2014/53/UE et de des autres directives européennes applicables. L'attestation complète de conformité est disponible à l'adresse www.Bose.com/compliance

**UK
CA** Ce produit est conforme à toutes les réglementations de 2016 en matière de compatibilité électromagnétique et à toutes les autres réglementations britanniques applicables. L'attestation complète de conformité est disponible à l'adresse www.Bose.com/compliance

Bose Corporation déclare que ce produit est conforme aux critères essentiels et autres dispositions des réglementations de 2017 sur les équipements radio et des autres réglementations britanniques applicables. L'attestation complète de conformité est disponible à l'adresse www.Bose.com/compliance

Instructions importantes relatives à la sécurité

N'utilisez pas cet appareil à proximité de l'eau ou d'une source d'humidité.

Utilisez uniquement un chiffon sec pour le nettoyage.

Confiez toute réparation à du personnel qualifié. Une réparation est nécessaire lorsque l'appareil a été endommagé de quelque façon que ce soit (endommagement du câble d'alimentation ou de la fiche électrique, renversement d'un liquide ou de tout objet sur l'appareil, exposition de l'appareil à la pluie ou à l'humidité, dysfonctionnement, chute de l'appareil, etc.).

AVERTISSEMENTS/PRÉCAUTIONS

- Pour éviter tout dommage auditif, veillez à ne pas utiliser le casque à un volume élevé. Baissez le volume sur le produit avant de placer les oreillettes sur les oreilles, puis augmentez le volume progressivement jusqu'à obtenir un niveau d'écoute confortable, mais modéré.
- Le port du casque pendant la conduite d'un véhicule n'est pas recommandée et peut être interdite par la loi dans certains pays. Soyez prudent et suivez la réglementation en vigueur concernant l'utilisation d'écouteurs/de casques lors de la conduite d'un véhicule. Cessez immédiatement d'utiliser le casque s'il vous distrait ou s'il vous empêche d'entendre les sons environnants, notamment les alarmes et les signaux d'avertissement, lorsque vous conduisez un véhicule.
- Soyez prudent lorsque vous utilisez le casque dans le cadre d'une activité qui demande votre attention. Veillez à ne pas utiliser le casque si le fait de ne pas entendre les bruits environnants peut vous mettre en danger ou mettre en danger d'autres personnes, notamment lorsque vous faites de la bicyclette, vous vous promenez près d'une route fréquentée, d'un chantier, d'une ligne de chemin de fer, etc.
- Veillez à NE PAS utiliser le casque s'il émet un son anormalement élevé. Le cas échéant, mettez le casque hors tension et contactez le service client de Bose.
- Retirez immédiatement le produit s'il dégage de la chaleur.



Certaines pièces présentent un risque de suffocation. Ne le laissez pas à la portée des enfants de moins de 3 ans.



Le produit contient des composants magnétiques. Consultez un médecin afin de savoir si ces composants peuvent avoir une incidence sur un dispositif médical implantable.

- Pour réduire le risque d'incendie ou de secousse électrique, veillez à ne PAS exposer le produit à la pluie, au ruissellement, aux éclaboussures ou à l'humidité, et à ne jamais placer d'objets contenant des liquides, notamment des vases, sur l'appareil ou à proximité.
- Tenez le produit à l'écart du feu et des sources de chaleur. Veillez à NE PAS placer d'objets enflammés, tels que des bougies allumées, sur l'appareil ou à proximité.
- Utilisez le produit uniquement avec un adaptateur secteur LPS certifié conforme aux réglementations en vigueur (p. ex., UL, CSA, VDE, CCC).
- Veillez à NE PAS effectuer de modifications non autorisées sur ce produit.
- En cas de fuite, évitez tout contact du liquide avec la peau ou les yeux. En cas de contact, consultez immédiatement un médecin.
- N'exposez pas les produits contenant des piles ou des batteries à une chaleur excessive (ne les placez pas à la lumière directe du soleil, près d'un feu ou de toute autre source de chaleur).
- Veillez à NE PAS porter le casque pendant la charge.

REMARQUE : cet appareil a fait l'objet de tests prouvant sa conformité aux limites imposées aux appareils numériques de classe B, conformément à la partie 15 de la réglementation de la FCC. Ces limites sont conçues pour offrir une protection raisonnable contre les interférences nuisibles dans une installation résidentielle. Cet appareil génère, utilise et est susceptible d'émettre de l'énergie radioélectrique. À ce titre, s'il n'est pas installé ou utilisé conformément aux instructions, il est susceptible de perturber les communications radio. Cependant, il n'est nullement garanti que de telles perturbations ne se produisent pas dans une installation donnée. Si cet appareil perturbe effectivement la réception de la radio ou de la télévision (ce qui peut être vérifié en allumant et en éteignant l'appareil), vous êtes invité à tenter de remédier au problème en prenant une ou plusieurs des mesures suivantes :

- Réorientez ou déplacez le produit récepteur ou l'antenne.
- Augmentez la distance séparant le matériel du récepteur.
- Connectez l'appareil à une prise reliée à un circuit différent de celui auquel est branché l'amplificateur.
- Consultez votre revendeur ou un technicien radio/TV expérimenté pour obtenir de l'aide.

Toute modification non autorisée expressément par Bose Corporation est susceptible d'annuler le droit de l'utilisateur d'utiliser cet appareil.

Cet appareil est conforme à la partie 15 de la réglementation de la FCC et à ou aux standards RSS exemptés de licence du ministère de l'Innovation, des Sciences et du Développement économique (ISDE) du Canada. L'utilisation de cet appareil est soumise aux conditions suivantes : (1) il ne doit pas provoquer d'interférences et (2) il doit tolérer les interférences externes, y compris celles susceptibles de provoquer un dysfonctionnement.

Il est conforme aux réglementations de la FCC et d'ISDE Canada relatives aux limites d'exposition aux rayonnements électromagnétiques pour le grand public. Il ne doit pas être installé ni utilisé avec un autre émetteur radio ou son antenne.

Cet appareil est conforme aux normes IMDA.

ID FCC : A94437310 | **IC :** 3232A-437310

CAN ICES-3(B)/NMB-3(B)

Pour l'Europe, Bande de fréquences comprise entre 2 400 et 2 483,5 MHz | Puissance de transmission maximale inférieure à 20 dBm P.I.R.E.



Ce symbole signifie que ce produit ne doit pas être jeté avec les déchets ménagers, mais déposé dans un centre de collecte approprié en vue de le recycler. Une mise au rebut et un recyclage adéquats permettent de protéger les ressources naturelles, la santé humaine et l'environnement. Pour plus d'informations sur la mise au rebut et le recyclage de ce produit, contactez votre mairie, votre service de ramassage des ordures ou le magasin où vous l'avez acheté.

Règles techniques relatives aux appareils à radiofréquences de faible puissance

En l'absence d'autorisation de la NCC, les organisations, entreprises ou utilisateurs ne sont pas autorisés à modifier la fréquence, à améliorer la puissance de transmission ou à altérer les caractéristiques d'origine et les performances d'un appareil à radiofréquences de faible puissance approuvé. Les appareils à radiofréquences de faible puissance ne doivent avoir aucune incidence sur la sécurité des avions ni provoquer d'interférences avec les communications légales ; dans le cas contraire, l'utilisateur devra immédiatement cesser d'utiliser l'appareil jusqu'à l'absence complète d'interférences. Par communications légales, nous entendons les communications radio établies conformément au Telecommunications Management Act. Les appareils à radiofréquences de faible puissance peuvent être sensibles aux interférences des communications légales ou aux appareils émettant des ondes radio ISM.

N'essayez PAS d'extraire la batterie rechargeable lithium-ion de ce produit. Pour la retirer, contactez votre revendeur Bose local ou un technicien qualifié.

Le retrait de la batterie lithium-ion rechargeable de cet appareil doit être confié à un technicien qualifié. Contactez votre revendeur Bose local ou consultez le site products.bose.com/static/compliance/index.html pour en savoir plus.



Mettez au rebut les piles usagées conformément aux réglementations locales. Ne les incinérez pas.



Noms et quantités des substances ou éléments toxiques ou dangereux						
Nom	Substances ou éléments toxiques ou dangereux					
	Plomb (Pb)	Mercure (Hg)	Cadmium (Cd)	Chrome hexavalent (CR(VI))	Biphényle polybromé (PBB)	Éther de diphényle polybromé (PBDE)
Cartes de circuits imprimés	X	O	O	O	O	O
Pièces métalliques	X	O	O	O	O	O
Pièces en plastique	O	O	O	O	O	O
Enceintes	X	O	O	O	O	O
Câbles	X	O	O	O	O	O
Les données de ce tableau sont conformes aux dispositions de la norme SJ/T 11364. O : indique que la quantité de cette substance toxique ou dangereuse contenue dans tous les composants homogènes de cette pièce est inférieure à la limite définie dans GB/T 26572. X : indique que la quantité de cette substance toxique ou dangereuse contenue dans au moins un des composants homogènes de cette pièce est supérieure à la limite définie dans GB/T 26572.						

Nom de l'équipement : Bose QuietComfort Headphones Réf. : 442395						
Unité	Substances réglementées et leurs symboles chimiques					
	Plomb (Pb)	Mercure (Hg)	Cadmium (Cd)	Chrome hexavalent (Cr+6)	Biphényles polybromés (PBB)	Éthers de diphényle polybromés (PBDE)
Cartes de circuits imprimés	-	o	o	o	o	o
Pièces métalliques	-	o	o	o	o	o
Pièces en plastique	o	o	o	o	o	o
Enceintes	-	o	o	o	o	o
Câbles	-	o	o	o	o	o
Remarque 1 : « o » indique que le pourcentage de la substance réglementée ne dépasse pas le pourcentage de la valeur de référence de présence de cette substance. Remarque 2 : « - » indique l'absence de cette substance réglementée.						

Date de fabrication : le huitième chiffre du numéro de série indique l'année de fabrication ; par exemple, « 3 » correspond à 2013 ou à 2023.

Importateurs : Bose Electronics (Shanghai) Company Limited, Level 6, Tower D, No. 2337 Gudai Rd. Minhang District, Shanghai 201100 | Bose Products B.V., Gorslaan 60, 1441 RG Purmerend, Pays-Bas | Bose de México S. de R.L. de C.V., Avenida Prado Sur #150, Piso 2, Interior 222 y 223, Colonia Lomas de Chapultepec V Sección, Miguel Hidalgo, Ciudad de México, C.P. 11000 Numéro de téléphone : +5255 (5202) 3545 | Bose Limited (H.K.), 9F., No. 10, Sec. 3, Minsheng E. Road, Zhongshan Dist. Taipei City 10480, Numéro de téléphone : +886-2-2514 7676 | Bose Limited, Bose House, Quayside Chatham Maritime, Chatham, Kent, ME4 4QZ, Royaume-Uni

Puissance en entrée : 5 V \pm 0,5 A | **Plage de températures de charge :** 0 °C à 45 °C | **Plage de températures de charge :** -20 °C à 60 °C

L'ID CMIIT se trouve à l'intérieur de l'écouteur, sous le canevas.

Déclarations de licence : pour afficher les déclarations de licence qui s'appliquent aux progiciels tiers fournis comme composants du casque Bose QuietComfort Headphones, passez par l'application Bose. Vous pouvez accéder à ces informations dans le menu Réglages.

Apple, le logo Apple, iPad et iPhone sont des marques de commerce d'Apple Inc., déposées aux États-Unis et dans d'autres pays. App Store est une marque de service d'Apple Inc. La marque de commerce « iPhone » est utilisée au Japon sous licence d'Aiphone K.K.

L'utilisation de la mention « Made for Apple » signifie qu'un accessoire a été conçu pour se connecter spécifiquement à un ou plusieurs produits Apple identifiés, et que son fabricant certifie la conformité avec les standards de performances d'Apple. La société Apple décline toute responsabilité relative au fonctionnement de cet appareil ou à sa conformité aux normes de sécurité.

L'appellation et les logos *Bluetooth*[®] sont des marques déposées de Bluetooth SIG, Inc., utilisées sous licence par Bose Corporation.

Google Play est une marque commerciale de Google LLC.

Ce produit incorpore le logiciel Spotify, qui fait l'objet des licences tierces indiquées sur la page suivante : www.spotify.com/connect/third-party-licenses

Spotify est une marque déposée de Spotify AB.

USB Type-C[®] et USB-C[®] sont des marques déposées de USB Implementers Forum.

Bose, le logo B et QuietComfort sont des marques de commerce de Bose Corporation. | Siège de Bose Corporation : 1-877-230-5639 | ©2024 Bose Corporation. Toute reproduction, modification, distribution ou autre utilisation, même partielle, de ce document est interdite sans autorisation écrite préalable.

Renseignements à noter et conserver

Le numéro de série et le numéro de modèle se trouvent à l'intérieur de l'écouteur, sous le canevas.

Numéro de série : _____

Numéro de modèle : 437310

Conservez votre facture. Enregistrez dès maintenant votre produit Bose. Pour ce faire, rendez-vous sur worldwide.Bose.com/ProductRegistration

CONTENU DE L'EMBALLAGE

Composants livrés	10
-------------------------	----

APPLICATION BOSE

Téléchargement de l'application Bose	11
--	----

COMMANDES DU CASQUE

Mise sous tension.....	13
Mise hors tension	14
Mise hors tension automatique	14
Lecture et volume multimédia	15
Appels téléphoniques	16
Réduction des bruits ambiants.....	17
Commandes vocales du périphérique mobile.....	18

RACCOURCIS

Utilisation d'un raccourci.....	19
Modification ou désactivation d'un raccourci	19

RÉDUCTION DES BRUITS AMBIANTS

Modes de réduction des bruits ambiants.....	20
Modification du mode de réduction des bruits ambiants.....	21
Réduction des bruits ambiants lors d'un appel	21
Utilisation de la fonction de réduction des bruits ambiants seule	22

CONNEXIONS *BLUETOOTH*[®]

Connexion à l'aide de l'application Bose	23
Connexion via le menu <i>Bluetooth</i> du périphérique mobile.....	23
Déconnexion d'un périphérique mobile	25
Reconnexion d'un périphérique mobile.....	25
Connexion d'un autre périphérique mobile	25
Identification des périphériques mobiles connectés.....	25
Commutation entre deux périphériques mobiles connectés.....	26
Reconnexion d'un périphérique précédemment connecté.....	26
Suppression de la liste des périphériques du casque	26

BATTERIE

Chargement du casque.....	27
Temps de charge	27
Annonce du niveau de charge de la batterie	27

ÉTAT DU CASQUE

État <i>Bluetooth</i>	28
État de la batterie	28
État de charge	29
État de la mise à jour et des erreurs	29

CONNEXION PAR CÂBLE

Raccordement du câble audio au microphone.....	30
--	----

CONNEXION DES PRODUITS BOSE

Connexion d'une enceinte Bose Smart Speaker ou d'une barre de son Bose Smart Soundbar...	31
Avantages	31
Produits compatibles	31
Connexion à l'aide de l'application Bose	32
Connexion à l'aide des commandes du produit.....	33
Reconnexion d'une enceinte Bose Smart Speaker ou d'une barre de son Bose Smart Soundbar	34

ENTRETIEN

Rangement du casque.....	35
Nettoyage du casque	37
Pièces de rechange et accessoires	37
Garantie limitée.....	37
Emplacement du numéro de série	37

DÉPANNAGE

Solutions de base.....	38
Autres solutions.....	38
Réinitialisation du casque	43
Restauration des paramètres d'usine du casque.....	44

COMPOSANTS LIVRÉS

Vérifiez la présence des composants suivants :



Casque Bose QuietComfort Headphones



Étui de transport

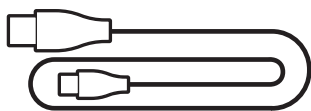

Câble USB Type-A à USB Type-C*

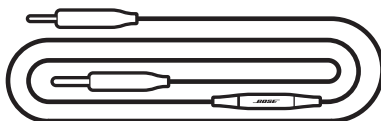

Câble audio 3,5 à 2,5 mm avec microphone

REMARQUE : si l'un des composants est endommagé, évitez de l'utiliser. Consultez le site support.bose.com/QC pour accéder à des articles sur le dépannage, à des vidéos et à des documents de remplacement ou de réparation de produits.

L'application Bose permet de configurer et de contrôler le casque à partir du périphérique mobile, notamment votre smartphone ou tablette.

Utilisez cette application pour gérer les connexions *Bluetooth*, gérer les réglages du casque, sélectionner la langue du guide vocal, et obtenir de nouvelles mises à jour et fonctionnalités de la part de Bose.

REMARQUE : si vous avez déjà téléchargé l'application Bose pour un autre produit Bose, vous pouvez ajouter le casque à partir de l'écran de la liste des produits.

TÉLÉCHARGEMENT DE L'APPLICATION BOSE

1. Téléchargez l'application Bose sur le périphérique mobile.



2. Suivez les instructions de l'application.

Les commandes du casque se trouvent derrière les écouteurs.

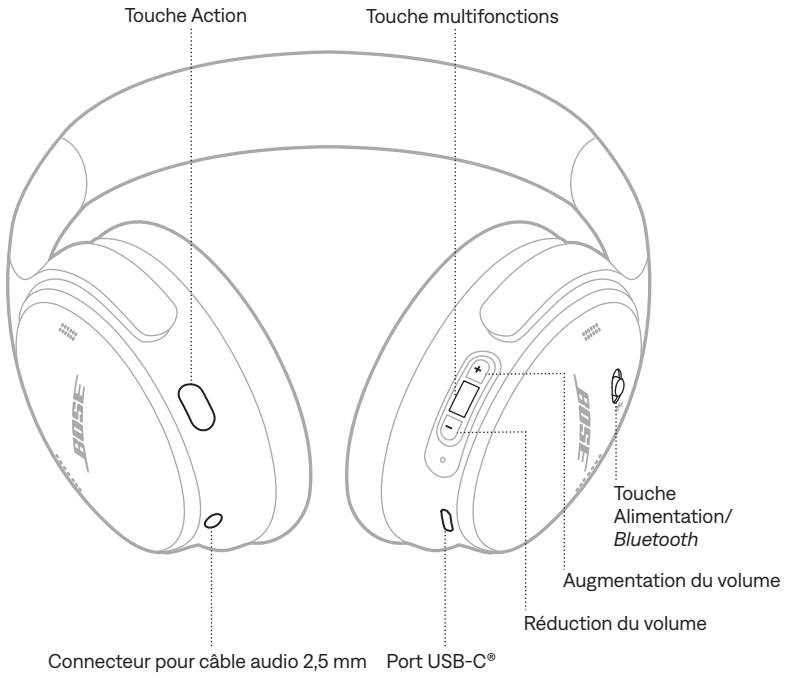

MISE SOUS TENSION

Faites glisser le bouton d'alimentation/*Bluetooth* vers la droite ➤.

Un message vocal annonce la charge de la batterie et le voyant d'état s'allume en fonction du niveau actuel (reportez-vous à la page 28).



MISE HORS TENSION

Déplacez la touche Alimentation/*Bluetooth* vers la gauche.



REMARQUE : lorsque le casque est hors tension, la fonction de réduction des bruits ambiants est désactivée.

Mise hors tension automatique

La fonction hors tension permet de prolonger l'autonomie de la batterie du casque lorsqu'elles ne sont pas utilisées.

Pour désactiver et personnaliser la fonction de mise hors tension automatique, passez par l'application Bose. Vous pouvez accéder à cette option dans le menu Réglages.

LECTURE ET VOLUME MULTIMÉDIA

Les touches multifonctions et volume commandent la lecture et le volume du multimédia.

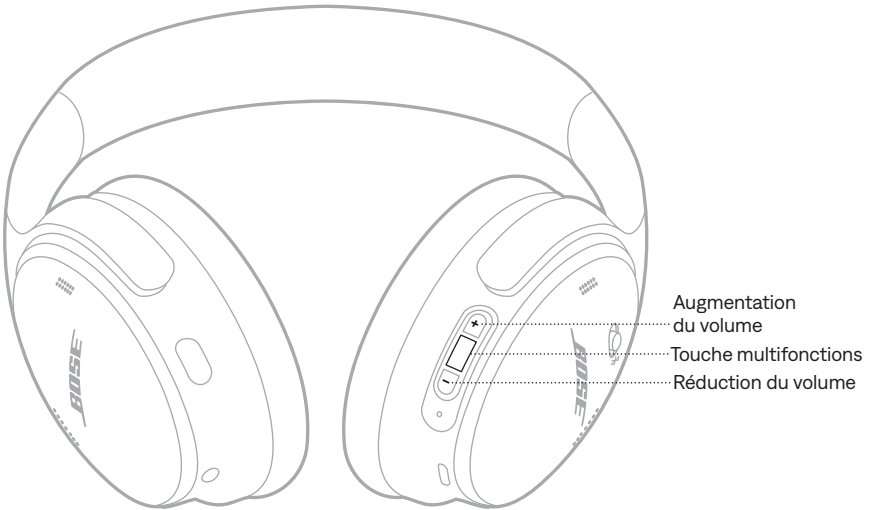

FONCTION	PROCÉDURE À SUIVRE
Lecture/Pause	Appuyez sur la touche multifonctions.
Saut avant	Appuyez deux fois sur la touche multifonctions.
Saut arrière	Appuyez trois fois sur la touche multifonctions.
Augmentation du volume	Appuyez sur la touche +.
Réduction du volume	Appuyez sur la touche –.

REMARQUES :

- Pour augmenter rapidement le volume, maintenez la touche + enfoncée.
- Pour réduire rapidement le volume, maintenez la touche – enfoncée.

APPELS TÉLÉPHONIQUES

La touche multifonctions commande les appels téléphoniques. La touche Action permet de couper le son lors d'un appel.

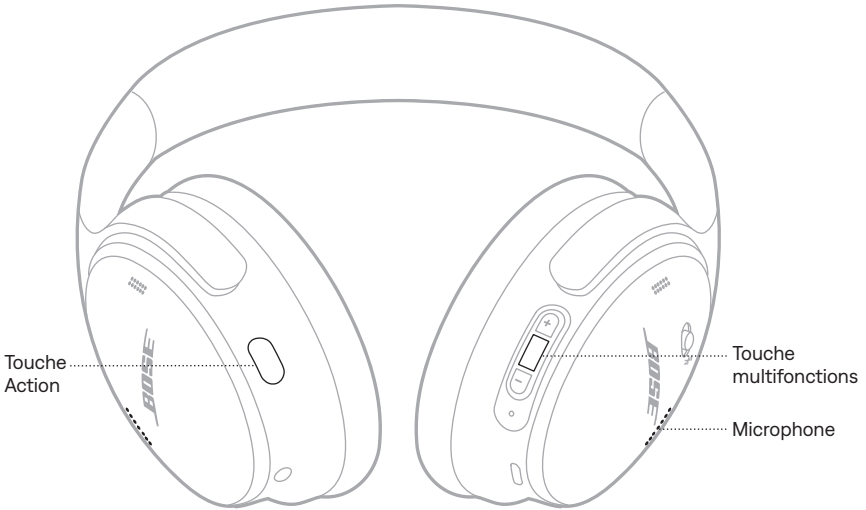

FONCTION	PROCÉDURE À SUIVRE
Répondre/mettre fin à un appel	Appuyez sur la touche multifonctions.
Refuser un appel	Appuyez sur la touche multifonctions pendant 1 seconde.
Répondre à un deuxième appel entrant et mettre le premier appel en attente	Si vous êtes en communication et recevez un deuxième appel, appuyez sur la touche multifonctions.
Refuser un deuxième appel entrant et conserver l'appel en cours	Si vous êtes en communication et recevez un deuxième appel, appuyez sur la touche multifonctions pendant 1 seconde.
Passer d'un appel à l'autre	Lorsque deux appels sont en cours, appuyez deux fois sur la touche multifonctions.
Créer une conférence	Lorsque deux appels sont en cours, appuyez sur la touche multifonctions pendant 3 secondes.
Couper/restaurer le son lors d'un appel	Pendant une communication, appuyez deux fois sur la touche Action.

RÉDUCTION DES BRUITS AMBIANTS

La touche Action permet de changer rapidement et facilement de mode de réduction des bruits ambiants.

Pour en savoir plus sur les modes de réduction des bruits ambiants, reportez-vous à la page 20.

COMMANDES VOCALES DU PÉRIPHÉRIQUE MOBILE

Vous pouvez utiliser le casque de façon à accéder aux commandes vocales du périphérique mobile.

Maintenez la touche multifonctions enfoncée.



REMARQUE : vous ne pouvez pas accéder aux commandes vocales lorsque vous êtes en communication.

Un raccourci vous permet d'accéder rapidement et facilement à l'une des fonctions suivantes :

- Accès à Spotify
- Accès au niveau de charge de la batterie

REMARQUE : par défaut, l'accès au niveau de charge de la batterie est activé.

UTILISATION D'UN RACCOURCI

Maintenez enfoncée la touche Action.



MODIFICATION OU DÉSACTIVATION D'UN RACCOURCI

Pour modifier ou désactiver un raccourci, passez par l'application Bose. Vous pouvez accéder à cette option sur l'écran principal.

La fonction de réduction des bruits ambiants permet de réduire les bruits indésirables pour vous procurer une reproduction réaliste du son.

Vous pouvez sélectionner l'un des deux modes de réduction des bruits ambiants à votre disposition, à savoir Silence ou Attentif, ou créer jusqu'à deux modes personnalisés.

Choisissez le mode de réduction des bruits ambiants en fonction de vos préférences d'écoute et de votre environnement.

MODES DE RÉDUCTION DES BRUITS AMBIANTS

MODE	DESCRIPTION
Silence	Suppression totale des bruits ambiants grâce au son Bose optimisé. En choisissant le niveau de réduction des bruits ambiants le plus élevé, vous évitez d'être dérangé de quelque façon que ce soit.
Attentif	Transparence totale grâce au son Bose optimisé. Vous entendez les bruits environnants tout en écoutant de la musique.
Personnalisé	Personnalisez le niveau de réduction des bruits ambiants (réduction complète des bruits ambiants ou blocage du vent) selon vos préférences d'écoute et votre environnement. REMARQUE : vous pouvez créer jusqu'à deux modes personnalisés à l'aide de l'application Bose. Pour accéder à cette option, appuyez sur Modes sur l'écran principal.

REMARQUE : par défaut, le casque est en mode Silence lorsqu'on le met sous tension. Pour régler le casque de façon à ce qu'il utilise le dernier mode sélectionné lorsqu'on le met sous tension, passez par l'application Bose. Vous pouvez accéder à cette option dans le menu Réglages.

MODIFICATION DU MODE DE RÉDUCTION DES BRUITS AMBIANTS

Appuyez sur la touche Action.



Une invite vocale annonce le mode sélectionné.

CONSEIL : vous pouvez également modifier le mode à l'aide de l'application Bose. Pour accéder à cette option, appuyez sur Modes sur l'écran principal.

RÉDUCTION DES BRUITS AMBIANTS LORS D'UN APPEL

Lorsque vous passez ou recevez un appel, le casque conserve le réglage de réduction des bruits ambiants en cours et active la fonction Ma voix. La fonction Ma voix vous permet d'entendre votre propre voix de façon plus naturelle.

Pour ajuster le niveau de réduction des bruits ambiants lorsque vous êtes en communication, modifiez le mode (consultez « Modification du mode de réduction des bruits ambiants »).

REMARQUE : pour personnaliser la fonction Ma voix, allez par l'application Bose. Vous pouvez accéder à cette option dans le menu Réglages.

UTILISATION DE LA FONCTION DE RÉDUCTION DES BRUITS AMBIANTS SEULE

Vous pouvez utiliser la fonction de réduction des bruits ambiants seule, et éviter ainsi toute interruption (son ou appels téléphoniques).

1. Effectuez l'une des opérations suivantes :
 - Déconnectez le périphérique mobile (reportez-vous à la page 25).
 - Désactivez la fonction *Bluetooth* sur le périphérique mobile.
2. Appuyez sur la touche Action pour changer de mode (reportez-vous à la page 21).

REMARQUE : pour reconnecter le périphérique mobile, sélectionnez le casque dans la liste *Bluetooth* du périphérique

Vous pouvez mémoriser jusqu'à huit périphériques dans la liste des périphériques du casque et connecter activement jusqu'à deux périphériques (connexion multipoints) simultanément. vous ne pouvez pas écouter de la musique sur plusieurs périphériques en même temps.

REMARQUE : pour une meilleure écoute, passez par l'application Bose pour configurer et connecter le périphérique mobile (reportez-vous à la page 11).

CONNEXION À L'AIDE DE L'APPLICATION BOSE

Pour connecter le casque et gérer les réglages *Bluetooth* à l'aide de l'application Bose, reportez-vous à la page 11.

CONNEXION VIA LE MENU *BLUETOOTH* DU PÉRIPHÉRIQUE MOBILE

1. Faites glisser la touche d'alimentation/*Bluetooth* vers la droite \rightarrow et maintenez-la dans cette position pendant 3 secondes jusqu'à ce que vous entendiez l'indication « Prêt pour la connexion » ; le voyant *Bluetooth* clignote alors en bleu.



3. Activez la fonction *Bluetooth* sur le périphérique.

REMARQUE : la fonction *Bluetooth* se trouve généralement dans le menu Réglages.

4. Sélectionnez votre casque dans la liste des périphériques.

REMARQUE : recherchez le nom que vous avez indiqué pour le casque dans l'application Bose. Si vous n'avez pas donné un nom à votre casque, le nom par défaut apparaît.

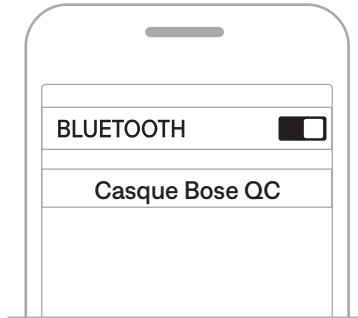

Une fois la connexion terminée, vous entendez le message « Connecté à <nom du périphérique> », et le voyant d'état reste allumé en bleu pendant 10 secondes.

DÉCONNEXION D'UN PÉRIPHÉRIQUE MOBILE

Pour déconnecter votre périphérique mobile, utilisez l'application Bose.

CONSEIL : vous pouvez également utiliser les paramètres *Bluetooth* de votre périphérique mobile pour le déconnecter. La désactivation de la fonction *Bluetooth* déconnecte tous les autres périphériques.

RECONNEXION D'UN PÉRIPHÉRIQUE MOBILE

Lorsqu'il est sous tension, le casque tente de se reconnecter automatiquement aux deux périphériques les plus récemment connectés.

REMARQUES :

- Le périphérique doit se trouver dans le champ de portée (9 m) et être sous tension.
- Assurez-vous que la fonction *Bluetooth* est activée sur votre périphérique mobile.
- Si la fonctionnalité de connexion multipoints est désactivée, le casque tente de se reconnecter avec le périphérique dernièrement connecté.

CONNEXION D'UN AUTRE PÉRIPHÉRIQUE MOBILE

Il est possible de connecter le casque à deux périphériques à la fois (connexion multipoints).

Pour connecter un périphérique supplémentaire, téléchargez l'application Bose (reportez-vous à la page 11) ou utilisez le menu *Bluetooth* du périphérique mobile (reportez-vous à la page 23).

REMARQUES :

- Il est toutefois impossible d'écouter de la musique sur plusieurs périphériques en même temps.
- Pour gérer ou désactiver la connexion multipoints, utilisez l'application Bose. Vous pouvez accéder à cette option dans le menu Réglages.
- La désactivation de la connexion multipoints déconnecte le deuxième périphérique connecté.

IDENTIFICATION DES PÉRIPHÉRIQUES MOBILES CONNECTÉS

Déplacez la touche Alimentation/*Bluetooth* ⌘ vers la droite et relâchez-la pour entendre les périphériques actuellement connectés.

COMMUTATION ENTRE DEUX PÉRIPHÉRIQUES MOBILES CONNECTÉS

1. Arrêtez la lecture sur le premier périphérique mobile.
2. Démarrez la lecture sur le deuxième périphérique mobile.

REMARQUES :

- Le casque peut recevoir des appels téléphoniques des deux périphériques, quel que soit celui sur lequel la lecture est en cours.
- Vous pouvez également passer d'un périphérique à l'autre à l'aide de l'application Bose. Vous pouvez accéder à cette option dans le menu Réglages.

RECONNEXION D'UN PÉRIPHÉRIQUE PRÉCÉDEMMENT CONNECTÉ

1. Déplacez la touche Alimentation/*Bluetooth* ✂ vers la droite et relâchez-la pour entendre les périphériques connectés.
2. Attendez 2 secondes, puis déplacez la touche Alimentation/*Bluetooth* ✂ vers la droite et relâchez-la à nouveau pour entendre le nom du périphérique suivant dans la liste des périphériques du casque.
3. Répétez cette procédure jusqu'à ce que vous entendiez le nom du périphérique correct.

Vous entendez une tonalité qui indique que l'appareil est connecté.

4. Démarrez la lecture sur le périphérique mobile connecté.

REMARQUE : si deux périphériques sont déjà connectés au casque, le périphérique nouvellement connecté remplace le périphérique préalablement connecté.

SUPPRESSION DE LA LISTE DES PÉRIPHÉRIQUES DU CASQUE

1. Déplacez le bouton Alimentation/*Bluetooth* ✂ vers la droite et maintenez-le dans cette position pendant 15 secondes jusqu'à ce que vous entendiez l'indication « Liste des périphériques *Bluetooth* effacée. Prêt pour la connexion. »
2. Supprimez les écouteurs de la liste *Bluetooth* du périphérique mobile.

Tous les périphériques sont effacés de la liste et le casque est prêt pour la connexion.

CHARGEMENT DU CASQUE

1. Raccordez le petit connecteur du câble USB à la prise USB-C de l'écouteur droit du casque.
2. Raccordez l'autre extrémité à une source d'alimentation USB-A comme un ordinateur ou un chargeur mural.



Le casque commence à se charger et le voyant d'état clignote en blanc pendant 10 secondes. Une fois le casque complètement chargé, le voyant d'état cesse de clignoter et reste allumé en blanc.

REMARQUE : le casque ne fonctionne pas et n'est pas disponible dans l'application Bose au cours de la charge.

Temps de charge

Une charge complète du casque prend environ deux heures et trente minutes.

Lorsque le casque est complètement chargé, il a une autonomie qui va jusqu'à 24 heures.

Annonce du niveau de charge de la batterie

Chaque fois que vous mettez le casque sous tension, un message vocal annonce le niveau de charge de la batterie. Si la batterie est faible, vous entendez le message « Batterie faible ».

REMARQUE : pour vérifier la charge de la batterie, contrôlez le voyant d'état situé sur l'écouteur droit. Pour plus d'informations, reportez-vous à la rubrique « État de la batterie » à la page 28.

CONSEIL : vous pouvez également consulter le niveau de charge de la batterie à l'aide d'un raccourci. Vous devez définir le niveau de charge de la batterie dans un raccourci avec l'application Bose (consultez la page 19).

Le voyant d'état se trouve sur l'écouteur droit.



ÉTAT BLUETOOTH

Indique l'état de la connexion *Bluetooth*.

ACTIVITÉ DU VOYANT	ÉTAT DU SYSTÈME
Clignote en bleu	Prêt pour la connexion
Allumé en bleu (10 secondes)	Connecté

ÉTAT DE LA BATTERIE

Ce voyant indique le niveau de charge de la batterie.

ACTIVITÉ DU VOYANT	ÉTAT DU SYSTÈME
Reste allumé en blanc	Charge moyenne ou complète
Reste allumé en orange	Charge faible

CONSEIL : vous pouvez également consulter le niveau de la batterie à l'aide de l'application Bose ou connaître le niveau de charge de la batterie à l'aide d'un raccourci. Vous devez définir le niveau de charge de la batterie dans un raccourci avec l'application Bose (consultez la page 19).

ÉTAT DE CHARGE

Indique l'état de charge.

ACTIVITÉ DU VOYANT	ÉTAT DU SYSTÈME
Clignote en blanc à 2 reprises	La charge commence
Reste allumé en orange	Charge en cours
Reste allumé en blanc	Charge complète

ÉTAT DE LA MISE À JOUR ET DES ERREURS

Indique l'état de la mise à jour ou des erreurs.

ACTIVITÉ DU VOYANT	ÉTAT DU SYSTÈME
Clignote rapidement en blanc (10 secondes)	Mise à jour logicielle (via USB)
Clignote lentement en blanc (30 à 60 secondes)	Mise à jour logicielle (sans fil)
Clignote en orange et en blanc	Erreur. Contactez le service client de Bose.

RACCORDEMENT DU CÂBLE AUDIO AU MICROPHONE

Le câble audio 2,5 à 3,5 mm est doté d'un microphone intégré. Vous pouvez utiliser ce câble pour passer des appels téléphoniques ou écouter du son sur le périphérique source lorsqu'une connexion *Bluetooth* n'est pas disponible, que la batterie du casque est déchargée ou que le casque est hors tension.

REMARQUES :

- Lorsque le câble audio est connecté, la connexion *Bluetooth* et la prise de voix du microphone sur les écouteurs sont désactivées.
 - Lorsque le câble audio est connecté et que la batterie du casque est déchargée ou que celui-ci est hors tension, les commandes du casque sont désactivées. Les appels téléphoniques et la lecture multimédia doivent être commandés à partir du périphérique source.
 - Pour une écoute optimale, on recommande une connexion *Bluetooth*.
1. Branchez le câble au connecteur 2,5 mm de l'écouteur gauche.



2. Insérez l'autre extrémité du câble dans le connecteur 3,5 mm du périphérique source.

CONNEXION D'UNE ENCEINTE BOSE SMART SPEAKER OU D'UNE BARRE DE SON BOSE SMART SOUNDBAR

La technologie Bose SimpleSync vous permet de connecter le casque à une barre de son Bose Smart Soundbar ou à une enceinte Bose Smart Speaker pour une écoute personnalisée.

Avantages

- Utilisez les commandes de réglage du volume indépendantes sur chaque produit pour baisser ou couper le son de votre barre de son Bose Smart Soundbar tout en maintenant votre casque au volume souhaité.
- Écoutez clairement la musique dans la pièce d'à côté en connectant le casque à votre enceinte Bose Smart Speaker.

REMARQUE : la technologie SimpleSync offre une portée sans fil *Bluetooth* allant jusqu'à 9 mètres. Certains murs et matériaux de construction peuvent avoir une incidence sur la réception.

Produits compatibles

Vous pouvez connecter le casque à une enceinte Bose Smart Speaker ou à une barre de son Bose Smart Soundbar.

Les produits compatibles les plus connus sont les suivants :

- Bose Smart Soundbar 900
- Bose Smart Soundbar 700/Bose Soundbar 700
- Bose Smart Soundbar 600
- Bose Smart Speaker 500/Bose Home Speaker 500
- Bose Home Speaker 300
- Bose Portable Smart Speaker/Bose Portable Home Speaker

De nouvelles fonctionnalités sont ajoutées périodiquement. Pour obtenir une liste complète, reportez-vous à la page support.bose.com/Groups

Connexion à l'aide de l'application Bose

1. Déplacez le bouton d'alimentation/*Bluetooth* vers la droite ➔ et maintenez-le dans cette position pendant 3 secondes jusqu'à ce que vous entendiez l'indication « Prêt pour la connexion d'un autre périphérique » et que le voyant d'état clignote en bleu.



2. Utilisez l'application Bose pour connecter le casque à un produit Bose compatible. Pour de plus amples informations, rendez-vous sur support.bose.com/Groups

REMARQUES :

- Vérifiez que le casque se trouve à portée (9 m) de la barre de son ou de l'enceinte.
- Vous pouvez vous connecter le casque à un seul produit à la fois.

Connexion à l'aide des commandes du produit

1. Déplacez le bouton d'alimentation/*Bluetooth* vers la droite  et maintenez-le dans cette position pendant 3 secondes jusqu'à ce que vous entendiez l'indication « Prêt pour la connexion d'un autre périphérique » et que le voyant d'état clignote en bleu.



2. Sur la télécommande de la barre de son ou sur le panneau supérieur de l'enceinte, appuyez sur la touche *Bluetooth* jusqu'à ce que la barre lumineuse ou l'anneau lumineux clignote en bleu.

Le casque se connecte à la barre de son ou à l'enceinte, et vous entendez le même son sur les deux appareils.

REMARQUES :

- Vérifiez que le casque se trouve à portée (9 m) de la barre de son ou de l'enceinte.
- Vous pouvez connecter le casque à un seul produit à la fois.

RECONNEXION D'UNE ENCEINTE BOSE SMART SPEAKER OU D'UNE BARRE DE SON BOSE SMART SOUNDBAR

Utilisez l'application Bose pour reconnecter le casque à un produit compatible Bose connecté précédemment. Pour en savoir plus, rendez-vous sur support.bose.com/Groups

REMARQUES :

- La barre de son ou l'enceinte doit se trouver à moins de 9 m et être sous tension.
- Si le casque ne se reconnecte pas, reportez-vous à la rubrique « Impossible de reconnecter le casque à une barre de son Bose Smart Soundbar ou à une enceinte Bose Smart Speaker connectée précédemment » à la page 42.

RANGEMENT DU CASQUE

Les écouteurs pivotent pour permettre un rangement à la fois simple et pratique. Placez le casque à plat dans l'étui.

1. Faites pivoter les deux écouteurs vers l'intérieur pour les mettre à plat.

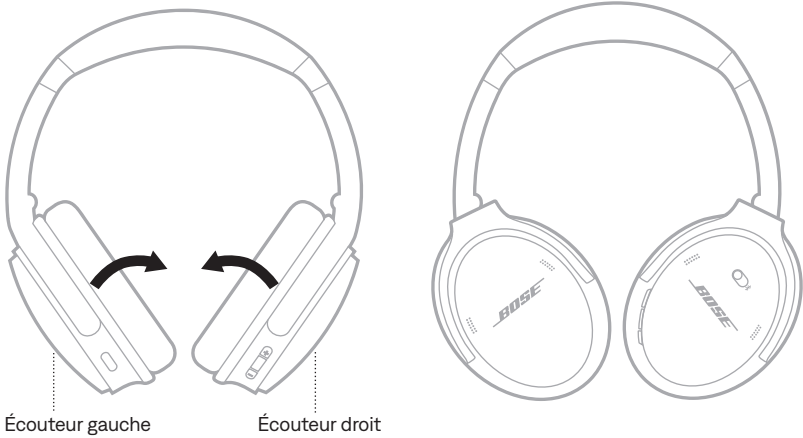

2. Pliez l'écouteur gauche vers le serre-tête.

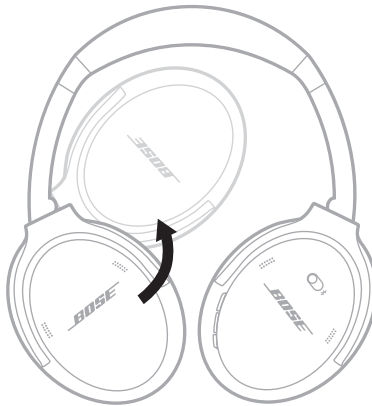

3. Placez le casque à plat dans l'étui.

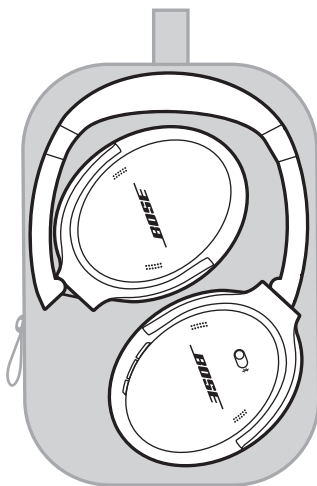

REMARQUES :

- Veillez à éteindre le casque lorsque vous ne l'utilisez pas.
- Avant de ranger le casque pour plusieurs mois, vérifiez que la batterie est complètement chargée.

NETTOYAGE DU CASQUE

Essayez les surfaces extérieures avec un chiffon doux et sec.

Veillez à protéger l'intérieur des écouteurs contre l'humidité.

PIÈCES DE RECHANGE ET ACCESSOIRES

Vous pouvez commander des accessoires ou des pièces de rechange en vous adressant au service client de Bose.

Rendez-vous sur support.Bose.com/QC

GARANTIE LIMITÉE

Le casque est couvert par une garantie limitée. Consultez notre site Web à l'adresse worldwide.Bose.com/Warranty pour en savoir plus sur la garantie limitée.

Pour enregistrer votre produit, accédez à la page worldwide.Bose.com/ProductRegistration. En cas d'oubli, les droits que vous confère cette garantie limitée ne s'en trouveront pas affectés.

EMPLACEMENT DU NUMÉRO DE SÉRIE

Le numéro de série se trouve à l'intérieur de l'écouteur droit, sous le canevas.

Le canevas est l'écran interne qui recouvre et protège les composants à l'intérieur de l'écouteur.

Pour connaître le numéro de série, saisissez la grille par le bord supérieur et retirez-la délicatement.

ATTENTION : veillez à n'exercer aucune pression et à ne retirer aucun autre composant à l'intérieur de l'écouteur, car vous risquez d'endommager le casque.

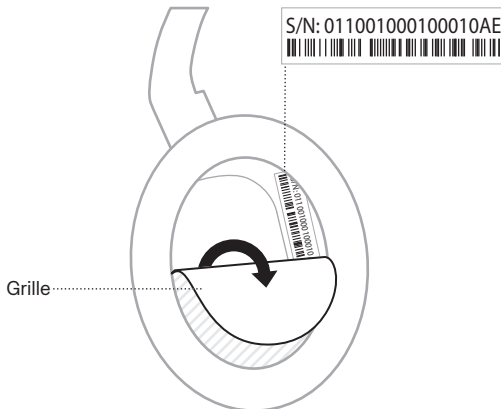

SOLUTIONS DE BASE

En cas de problèmes avec le casque :

- Chargez le casque (reportez-vous à la page 27).
- Mettez le casque sous tension (reportez-vous à la page 13).
- Contrôlez les voyants d'état (reportez-vous à la page 28).
- Assurez-vous que le périphérique mobile prend en charge les connexions *Bluetooth* (reportez-vous à la page 23).
- Rapprochez le périphérique mobile du casque (portée maximale de 9 m) et éloignez-le des sources d'interférences ou des obstructions éventuelles.
- Augmentez le volume du casque, du périphérique mobile et de la source musicale.
- Connectez un autre périphérique mobile (reportez-vous à la page 25).

Si vous ne parvenez pas à régler le problème, consultez le tableau ci-dessous pour identifier les symptômes et trouver des solutions aux problèmes courants. Vous pouvez également accéder à des articles, des vidéos et d'autres ressources de dépannage sur la page : support.Bose.com/QC

Si vous ne parvenez toujours pas à résoudre le problème, contactez le service client de Bose.

Rendez-vous sur worldwide.Bose.com/contact

AUTRES SOLUTIONS

SYMPTÔME	SOLUTION
Le casque ne se met pas sous tension	Faites glisser le bouton d'alimentation/ <i>Bluetooth</i> vers la droite ✕ (reportez-vous à la page 13).
Impossible de connecter le casque au périphérique mobile	<p>Mettez le casque hors tension, puis de nouveau sous tension.</p> <p>Déconnectez le câble audio.</p> <p>Déconnectez le câble de charge USB.</p> <p>Sur le périphérique mobile :</p> <ul style="list-style-type: none"> • Désactivez la fonction <i>Bluetooth</i> et réactivez-la. • Supprimez le casque Bose QuietComfort Headphones de la liste <i>Bluetooth</i> du périphérique. Renouvelez la connexion. <p>Établissez la connexion via le menu <i>Bluetooth</i> du périphérique mobile (reportez-vous à la page 23).</p> <p>Effacez la liste des périphériques du casque (consultez la page 26). Supprimez le casque de la liste <i>Bluetooth</i> de votre périphérique mobile, y compris toute liste dupliquée portant le libellé LE (Low Energy). Recommencez la connexion (reportez-vous à la page 23).</p> <p>Consultez les didacticiels disponibles sur la page support.Bose.com/QC.</p>

SYMPTÔME	SOLUTION
Le casque ne répond pas lors de la configuration de l'application	<p>Désinstallez l'application Bose sur le périphérique mobile. Réinstallez l'application (reportez-vous à la page 11).</p> <p>Vérifiez que vous utilisez l'application Bose pour la configuration (reportez-vous à la page 11).</p> <p>Assurez-vous d'avoir autorisé l'application Bose à accéder aux connexions <i>Bluetooth</i> dans le menu Réglages du périphérique mobile.</p> <p>Assurez-vous que la fonction <i>Bluetooth</i> est activée dans le menu Réglages du périphérique mobile.</p>
L'application Bose ne détecte pas le casque	<p>Désinstallez l'application Bose sur le périphérique mobile. Réinstallez l'application (reportez-vous à la page 11).</p> <p>Assurez-vous d'avoir autorisé l'application Bose à accéder aux connexions <i>Bluetooth</i> dans le menu Réglages du périphérique mobile.</p> <p>Établissez la connexion via le menu <i>Bluetooth</i> du périphérique mobile (reportez-vous à la page 23).</p> <p>Effacez la liste des périphériques du casque (consultez la page 26). Supprimez le casque de la liste <i>Bluetooth</i> de votre périphérique mobile, y compris toute liste dupliquée portant le libellé LE (Low Energy). Recommencez la connexion (reportez-vous à la page 23).</p>
L'application Bose ne fonctionne pas sur le périphérique mobile	<p>Vérifiez que le périphérique mobile est compatible avec l'application Bose et respecte la configuration minimale requise. Pour en savoir plus, accédez à l'App Store sur le périphérique mobile.</p> <p>Désinstallez l'application Bose sur le périphérique mobile. Réinstallez l'application (reportez-vous à la page 11).</p>
Impossible de charger le casque	<p>Vérifiez que les deux extrémités du câble USB sont correctement insérées dans les connecteurs (reportez-vous à la page 27).</p> <p>Essayez d'utiliser un autre chargeur mural USB-A, un autre câble USB ou une autre source d'alimentation c.a.</p> <p>Si le casque a été exposé à des températures extrêmes, laissez-le revenir à température ambiante et essayez de le recharger.</p>

SYMPTÔME	SOLUTION
Absence de son	<p>Assurez-vous que le volume est activé (reportez-vous à la page 15).</p> <p>Déplacez la touche Alimentation/<i>Bluetooth</i> vers la droite ✕, puis relâchez-la pour entendre le périphérique connecté. Vérifiez que vous utilisez le périphérique correct.</p> <p>Appuyez sur la touche de lecture du périphérique mobile pour vous assurer que le périphérique lit correctement les pistes audio.</p> <p>Écoutez de la musique sur une autre application ou un autre service musical.</p> <p>Lancez la lecture audio depuis le contenu enregistré directement sur votre appareil.</p> <p>Si deux périphériques mobiles sont connectés, veuillez tout d'abord à interrompre la lecture sur le premier périphérique.</p> <p>Redémarrez votre appareil mobile.</p> <p>Réinitialisez le casque (reportez-vous à la page 43).</p>
Son de qualité médiocre	<p>Si vous vous trouvez dans un environnement venteux, créez un mode personnalisé avec le blocage du vent activé dans l'application Bose. Pour accéder à cette option, appuyez sur Modes sur l'écran principal (reportez-vous à la page 20).</p> <p>Vérifiez que vous utilisez l'application Bose pour la configuration (reportez-vous à la page 11).</p> <p>Effacez la liste des périphériques du casque (consultez la page 26).</p> <p>Supprimez le casque de la liste <i>Bluetooth</i> de votre périphérique mobile, y compris toute liste dupliquée portant le libellé LE (Low Energy).</p> <p>Recommencez la connexion (reportez-vous à la page 23).</p> <p>Écoutez de la musique sur une autre application ou un autre service musical.</p> <p>Lancez la lecture audio depuis le contenu enregistré directement sur votre appareil.</p> <p>Si deux périphériques mobiles sont connectés, déconnectez le deuxième.</p> <p>Désactivez toutes les fonctionnalités d'optimisation du son sur le périphérique ou l'application musicale.</p> <p>Consultez les didacticiels disponibles sur la page support.bose.com/QC.</p> <p>Réinitialisez le casque (reportez-vous à la page 43).</p>
Absence de son provenant d'un périphérique connecté à l'aide du câble audio.	<p>Vérifiez que les deux extrémités du câble audio sont correctement insérées dans les connecteurs (reportez-vous à la page 30).</p> <p>Appuyez sur la touche de lecture du périphérique mobile pour vous assurer qu'il lit les pistes audio correctement.</p> <p>Écoutez de la musique sur une autre application ou un autre service musical.</p> <p>Lancez la lecture audio depuis le contenu enregistré directement sur le périphérique source.</p> <p>Augmentez le volume sur le casque, puis augmentez le volume sur le périphérique source.</p> <p>Redémarrez le périphérique source.</p>

SYMPTÔME	SOLUTION
Absence de son provenant d'un périphérique connecté via le câble audio	Vérifiez que les deux extrémités du câble audio sont correctement insérées dans les connecteurs (reportez-vous à la page 30). Redémarrez le périphérique source.
Câble audio avec microphone inopérant	Vérifiez que le périphérique mobile est compatible avec le câble audio (connexion de broches selon la norme CTIA). Reportez-vous à la notice d'utilisation du périphérique source.
La touche Action ne permet pas de modifier le mode de réduction des bruits ambiants	Si le câble audio est connecté, déconnectez-le. Modifiez le mode à l'aide de l'application Bose. Pour accéder à cette option, appuyez sur Modes sur l'écran principal.
Le casque ne réagit pas.	Réinitialisez le casque (reportez-vous à la page 43).
Réduction des bruits ambiants médiocre	Contrôlez le mode (reportez-vous à la page 20).
Difficulté à entendre son interlocuteur au cours d'une communication téléphonique	Augmentez le volume à l'aide du périphérique mobile. Essayez un autre mode (reportez-vous à la page 20).
Langue du guide vocal incorrecte	Modifiez la langue du guide vocal à l'aide de l'application Bose. Vous pouvez accéder à cette option dans le menu Réglages.
Impossible de recevoir des notifications d'appel	Assurez-vous d'avoir autorisé le casque à accéder à vos contacts dans le menu <i>Bluetooth</i> du périphérique mobile.
Impossible de connecter le casque à une barre de son Bose Smart Soundbar ou à une enceinte Bose Smart Speaker	Assurez-vous que vous êtes connecté à l'aide de l'application Bose (reportez-vous à la page 32). Assurez-vous que vous êtes connecté à un produit Bose compatible. Pour obtenir une liste complète, reportez-vous à la page support.Bose.com/Groups Faites glisser le bouton d'alimentation/ <i>Bluetooth</i> vers la droite ✕ et maintenez-le dans cette position pendant 3 secondes jusqu'à ce que vous entendiez l'indication « Prêt pour la connexion d'un autre périphérique » ; le voyant <i>Bluetooth</i> clignote alors en bleu. Vérifiez que le casque se trouve à portée (9 m) de la barre de son ou de l'enceinte.

SYMPTÔME	SOLUTION
Impossible de reconnecter le casque à une barre de son Bose Smart Soundbar ou à une enceinte Bose Smart Speaker connectée précédemment	Sur le casque, déplacez la touche Alimentation/ <i>Bluetooth</i> vers la droite ⌘ et maintenez-la dans cette position pendant 3 secondes jusqu'à ce que vous entendiez l'indication « Prêt pour la connexion » et que le voyant d'état clignote en bleu. Utilisez l'application Bose pour connecter le casque à un produit Bose compatible. Pour en savoir plus, rendez-vous sur support.bose.com/Groups
Son différé lorsque le casque est connecté à une barre de son Bose Smart Soundbar ou à une enceinte Bose Smart Speaker	Téléchargez l'application Bose et exécutez les mises à jour logicielles disponibles.

RÉINITIALISATION DU CASQUE

Si le casque ne réagit pas, réinitialisez-le.

La réinitialisation du casque entraîne la réinitialisation des commandes du produit et le redémarrage du casque. Il ne supprime pas d'autres réglages.

1. Raccordez le petit connecteur du câble USB au connecteur USB-C de l'écouteur gauche du casque.

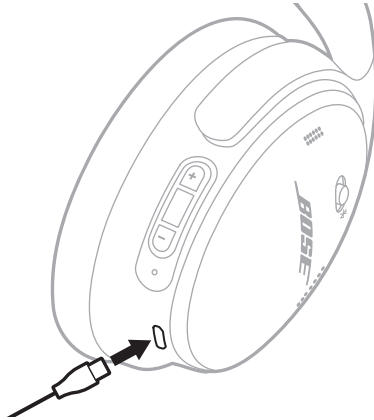

2. Déplacez le bouton d'alimentation/*Bluetooth* vers la droite ☞. Dans le même temps, raccordez l'autre extrémité à une source d'alimentation USB vers USB-A, notamment un ordinateur ou un chargeur mural.

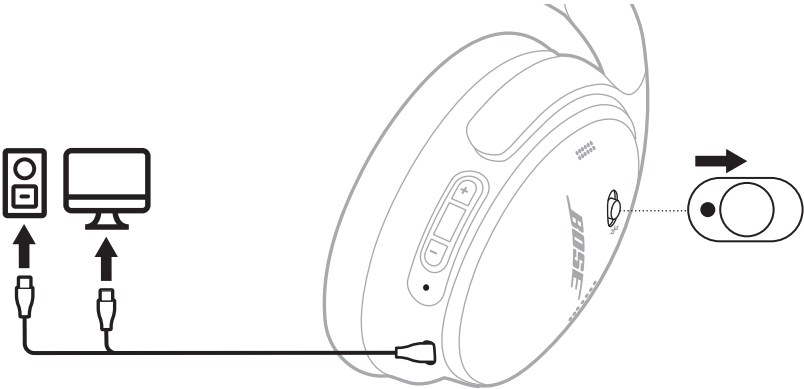

Une fois la réinitialisation terminée, le voyant d'état s'allume en fonction du niveau de charge actuel (reportez-vous à la page 28).

REMARQUE : si vous ne parvenez toujours pas à régler le problème, vous trouverez plus de suggestions de dépannage sur le site support.bose.com/QC

RESTAURATION DES PARAMÈTRES D'USINE DU CASQUE

Une restauration des paramètres d'usine permet d'effacer tous les paramètres afin que le casque retrouve son état d'origine. Il est ensuite possible de configurer le casque comme si vous l'utilisez pour la première fois.

La restauration des paramètres d'usine est recommandée uniquement si vous rencontrez des difficultés avec le casque ou si le service client de Bose vous a demandé de le faire.

1. Supprimez le casque de la liste *Bluetooth* du périphérique.
2. Supprimez le casque de votre compte Bose à l'aide de l'application Bose.

REMARQUE : pour en savoir plus sur la suppression du casque de votre compte Bose à l'aide de l'application Bose, consultez le site support.Bose.com/QC

3. Déplacez la touche Alimentation/*Bluetooth* ✂ vers la droite et maintenez-la dans cette position. En même temps, appuyez sur la touche Action pendant 30 secondes.

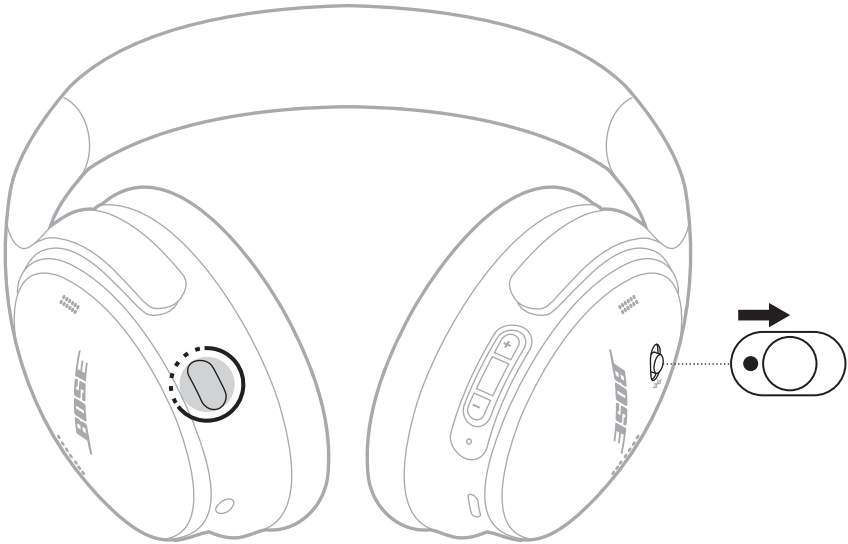

Le voyant d'état clignote en blanc. Au bout de 30 secondes, le voyant d'état clignote en orange pour indiquer que les paramètres d'usine sont en cours de restauration (2 à 3 secondes).

Une fois la restauration terminée, le voyant d'état clignote lentement en bleu. Les paramètres d'usine du casque sont maintenant rétablis.

REMARQUE : si vous ne parvenez toujours pas à régler le problème, vous trouverez plus de suggestions de dépannage sur le site support.Bose.com/QC

Leggere e conservare tutte le istruzioni per la sicurezza e per l'uso.

CE Bose Corporation dichiara che il presente prodotto è conforme ai requisiti essenziali e ad altre disposizioni applicabili della Direttiva 2014/53/UE e di tutte le altre direttive UE applicabili. La dichiarazione di conformità completa è disponibile all'indirizzo: www.Bose.com/compliance

UK CA Il presente prodotto è conforme a tutte le normative sulla compatibilità elettromagnetica del 2016 e a tutte le altre normative del Regno Unito applicabili. La dichiarazione di conformità completa è disponibile all'indirizzo: www.Bose.com/compliance

Bose Corporation dichiara che il presente prodotto è conforme ai requisiti essenziali delle normative sulle apparecchiature radio del 2017 e a tutte le altre normative del Regno Unito applicabili. La dichiarazione di conformità completa è disponibile all'indirizzo: www.Bose.com/compliance

Importanti istruzioni di sicurezza

Non utilizzare l'apparecchio in prossimità di acqua.

Utilizzare solo un panno asciutto per la pulizia.

Affidarsi a personale qualificato per tutti gli interventi di assistenza. Gli interventi di assistenza si rendono necessari quando l'apparato ha subito danni di qualsiasi tipo, ad esempio se il cavo di alimentazione o lo spinotto sono danneggiati, se è stato versato del liquido o sono caduti oggetti sull'apparato, se l'apparato è stato esposto a pioggia o umidità, se non funziona normalmente o è caduto.

AVVISI/AVVERTENZE

- Per evitare danni all'udito, non usare le cuffie a un livello di volume elevato. Abbassare il volume del prodotto prima di indossare le cuffie nelle/sulle orecchie, quindi alzarlo gradualmente fino a raggiungere un livello d'ascolto moderato e confortevole.
- L'uso delle cuffie durante la guida di un veicolo è sconsigliato e potrebbe essere vietato in determinati Paesi. Fare attenzione durante la guida e rispettare le norme di legge relative all'uso di cuffie. Quando si è alla guida di un veicolo, cessare immediatamente di usare le cuffie se interferiscono con la propria capacità di mantenere l'attenzione o di ascoltare i suoni dell'ambiente circostante, come segnali di allarme o di avvertimento.
- Fare attenzione quando si usano le cuffie durante qualsiasi attività che richiede attenzione. Non usare le cuffie se l'impossibilità di sentire chiaramente i suoni dell'ambiente circostante può presentare un rischio per sé o per gli altri, ad esempio quando si guida la bicicletta o si cammina nel traffico, in un cantiere edile o vicino a una ferrovia, ecc.
- **NON** usare le cuffie se emettono un suono inusuale di volume elevato. Se si presenta questo problema, spegnere le cuffie e contattare l'assistenza clienti Bose.
- Rimuovere immediatamente il prodotto se si nota che emette calore.



Contiene parti di piccole dimensioni che possono rappresentare un pericolo di soffocamento. Non adatto per bambini di età inferiore ai 3 anni.



Questo prodotto contiene materiale magnetico. Rivolgersi al proprio medico per eventuali domande sui possibili effetti del prodotto sui dispositivi medici impiantati nel corpo umano.

- Per ridurre il rischio di incendi o scosse elettriche, NON esporre il prodotto a pioggia, gocce, schizzi o umidità, e non porre oggetti colmi di liquidi, ad esempio vasi, sopra o accanto al prodotto.
- Tenere il prodotto lontano dal fuoco e da fonti di calore. NON collocare sorgenti di fiamme libere (ad esempio candele accese) sul prodotto o nelle sue vicinanze.
- Utilizzare questo prodotto esclusivamente con un alimentatore LPS approvato da un ente per la sicurezza che rispetta i requisiti normativi locali (ad esempio, UL, CSA, VDE, CCC).
- NON apportare alterazioni non autorizzate al prodotto.
- Se la batteria dovesse perdere, evitare che il liquido entri in contatto con la pelle o gli occhi. In caso di contatto, richiedere assistenza medica.
- Non esporre prodotti contenenti batterie a un calore eccessivo (ad esempio luce diretta del sole, fuoco o simili).
- NON indossare le cuffie mentre sono in carica.

NOTA: questa apparecchiatura è stata sottoposta a collaudo ed è risultata conforme ai limiti relativi ai dispositivi digitali di Classe B previsti dalla Parte 15 delle norme FCC. Tali limiti sono stati fissati allo scopo di assicurare un'adeguata protezione dalle interferenze dannose nell'ambito di un'installazione residenziale. Questa apparecchiatura genera, utilizza e può irradiare energia a radiofrequenza e, se non viene installata e utilizzata in conformità alle istruzioni fornite, può interferire negativamente con le comunicazioni radiofoniche. Non esiste tuttavia alcuna garanzia che in una particolare installazione non si verificherà alcuna interferenza. Se questo dispositivo dovesse provocare interferenze con la ricezione radiotelevisiva (determinabili spegnendo e riaccendendo l'apparecchio), si dovrà provare a eliminare tali interferenze effettuando una o più delle seguenti operazioni:

- Riorientare o riposizionare il prodotto o l'antenna ricevente.
- Aumentare la distanza tra il dispositivo che provoca interferenza e il ricevitore.
- Connettere l'apparecchiatura a una presa appartenente a un circuito diverso rispetto a quella a cui è connesso il ricevitore.
- Rivolgersi al distributore o a un tecnico radiotelevisivo specializzato per ottenere assistenza.

Eventuali modifiche o alterazioni non espressamente approvate da Bose Corporation possono rendere nulla l'autorizzazione dell'utente all'utilizzo dell'apparecchiatura stessa.

Questo dispositivo è conforme alla parte 15 delle Norme FCC e agli standard ISED (Innovation, Science and Economic Development) Canada RSS esenti da licenza. Il funzionamento è soggetto alle due seguenti condizioni: (1) il dispositivo non può causare interferenze dannose e (2) deve accettare le interferenze ricevute, incluse quelle che potrebbero causare un funzionamento indesiderato del dispositivo.

Questo apparecchio rispetta i limiti previsti dalle norme FCC e ISED Canada per la popolazione in generale in merito alle radiazioni in radiofrequenza. Il trasmettitore non deve essere collocato oppure utilizzato in prossimità di altri radiotrasmettitori o antenne.

Conforme ai requisiti IMDA.

ID FCC: A94437310 | **IC:** 3232A-437310

CAN ICES-3(B)/NMB-3(B)

Per l'Europa: banda di frequenza di funzionamento: 2400-2483,5 MHz. | Potenza di trasmissione massima inferiore a 20 dBm EIRP.



Questo simbolo indica che il prodotto non deve essere smaltito con i rifiuti domestici, bensì consegnato a una struttura di raccolta appropriata per il riciclaggio. Uno smaltimento e un riciclaggio corretti aiutano a preservare le risorse naturali, la salute e l'ambiente. Per ulteriori informazioni sullo smaltimento e sul riciclaggio di questo prodotto, rivolgersi alle autorità locali, al servizio di smaltimento dei rifiuti o al negozio presso il quale è stato acquistato.

Regolamenti tecnici per i dispositivi a radiofrequenza a bassa potenza

Senza autorizzazione concessa dalla NCC, non si autorizza nessuna società, impresa o utente a cambiare frequenza, incrementare la potenza di trasmissione o alterare le caratteristiche originali nonché le prestazioni di un dispositivo a radiofrequenza a bassa potenza. I dispositivi a radiofrequenza a bassa potenza non devono interferire in alcun modo con la sicurezza aerea o le comunicazioni legali; qualora si riscontrasse una situazione di questo genere, l'utente dovrà interrompere immediatamente l'utilizzo fino a quando non sarà stata eliminata qualsiasi interferenza. Per "comunicazioni legali" si intendono le comunicazioni radio operate in conformità con il Telecommunications Management Act (Legge sulla gestione delle telecomunicazioni degli Stati Uniti). I dispositivi a radiofrequenza a bassa potenza devono essere suscettibili di interferenze provenienti da comunicazioni legali o dispositivi irradianti onde radio ISM.

NON tentare di rimuovere la batteria ricaricabile agli ioni di litio da questo prodotto. Per la rimozione, contattare il rivenditore Bose di zona o un professionista qualificato.

La rimozione della batteria ricaricabile agli ioni di litio di questo prodotto deve essere eseguita esclusivamente da un professionista qualificato. Per ulteriori informazioni, contattare il rivenditore Bose locale o visitare products.bose.com/static/compliance/index.html.



Le batterie usate devono essere smaltite correttamente, attenendosi alle normative locali.
Non bruciarle.



Nome e contenuto delle sostanze o degli elementi tossici o pericolosi						
Nome parte	Sostanze ed elementi tossici o pericolosi					
	Piombo (Pb)	Mercurio (Hg)	Cadmio (Cd)	Cromo esavalente (CR(VI))	Bifenile polibromurato (PBB)	Difeniletero polibromurato (PBDE)
Circuiti stampati	X	o	o	o	o	o
Parti di metallo	X	o	o	o	o	o
Parti di plastica	o	o	o	o	o	o
Diffusori	X	o	o	o	o	o
Cavi	X	o	o	o	o	o
Questa tabella è stata preparata in conformità alle disposizioni SJ/T 11364. O: indica che la quantità della sostanza tossica o pericolosa contenuta in tutti i materiali omogenei della parte è inferiore al limite previsto dallo standard GB/T 26572.						
X: indica che la quantità della sostanza tossica o pericolosa contenuta in almeno uno dei materiali omogenei della parte è superiore al limite previsto dallo standard GB/T 26572.						

Nome dispositivo: Bose QuietComfort Headphones Designazione del tipo: 442395						
Unità	Sostanze soggette a restrizioni e relativi simboli chimici					
	Piombo (Pb)	Mercurio (Hg)	Cadmio (Cd)	Cromo esavalente (Cr+6)	Bifenili polibromurati (PBB)	Difenileteri polibromurati (PBDE)
Circuiti stampati	-	o	o	o	o	o
Parti di metallo	-	o	o	o	o	o
Parti di plastica	o	o	o	o	o	o
Diffusori	-	o	o	o	o	o
Cavi	-	o	o	o	o	o
Nota 1: "o" indica che il contenuto percentuale delle sostanze soggette a restrizioni non supera il valore di presenza della percentuale di riferimento.						
Nota 2: il trattino "-" indica che la sostanza soggetta a restrizioni corrisponde all'esenzione.						

Data di produzione: l'ottava cifra del numero di serie corrisponde all'anno di produzione; ad esempio, "3" indica 2013 o 2023.

Importatori: Bose Electronics (Shanghai) Company Limited, Level 6, Tower D, No. 2337 Gudai Rd. Minhang District, Shanghai 201100 | Bose Products B.V., Gorslaan 60, 1441 RG Purmerend, Paesi Bassi | Bose de México S. de R.L. de C.V., Avenida Prado Sur #150, Piso 2, Interior 222 y 223, Colonia Lomas de Chapultepec V Sección, Miguel Hidalgo, Ciudad de México, C.P. 11000 Numero di telefono: +5255 (5202) 3545 | Bose Limited (H.K.), 9F., No. 10, Sec. 3, Minsheng E. Road, Zhongshan Dist. Taipei City 10480, Numero di telefono: +886-2-2514 7676 | Bose Limited, Bose House, Quayside Chatham Maritime, Chatham, Kent, ME4 4QZ, Regno Unito

Assorbimento in entrata: 5 V \pm 0,5 A | **Intervallo di temperatura di carica:** da 0 °C a 45 °C | **Intervallo di temperatura di scaricamento:** da -20 °C a 60 °C

Il codice ID CMIIT si trova all'interno del padiglione, sotto la membrana.

Dichiarazioni sulle licenze: per visualizzare le dichiarazioni sulle licenze applicabili ai pacchetti software di terze parti inclusi come componenti del prodotto Bose QuietComfort Headphones, utilizzare l'app Bose. Queste informazioni sono accessibili dal menu Impostazioni.

Apple, il logo Apple, iPad, iPod e iPhone sono marchi di Apple, Inc. registrati negli USA e in altri paesi. App Store è un marchio di servizio di Apple Inc. Il marchio "iPhone" è utilizzato su licenza di Aiphone K.K.

L'uso del badge "Made for Apple" attesta che un accessorio è stato progettato per connettersi specificamente ai prodotti Apple indicati nel badge stesso, ed è stato certificato dallo sviluppatore come conforme agli standard di prestazioni Apple. Apple non è responsabile del funzionamento di questo dispositivo o della conformità dello stesso agli standard di sicurezza e normativi.

Il marchio in lettere e i loghi *Bluetooth*® sono marchi registrati di proprietà di Bluetooth SIG, Inc. e qualsiasi uso da parte di Bose Corporation è soggetto a licenza.

Google Play è un marchio commerciale di Google LLC.

Il prodotto include il software Spotify, soggetto a licenze di terze parti consultabili qui:
www.spotify.com/connect/third-party-licenses

Spotify è un marchio registrato di Spotify AB.

USB Type-C® e USB-C® sono marchi registrati di USB Implementers Forum.

Bose, il logo B e QuietComfort sono marchi commerciali di Bose Corporation. | Sede principale di Bose Corporation: 1-877-230-5639 | ©2024 Bose Corporation. Nessuna parte di questo documento può essere riprodotta, modificata, distribuita o usata in altro modo senza previa autorizzazione scritta.

Compilare e conservare le seguenti informazioni

I numeri di serie e di modello sono riportati all'interno del padiglione, sotto la membrana.

Numero di serie: _____

Numero di modello: 437310

Conservare la ricevuta. Prima di utilizzare il prodotto Bose, si consiglia di registrarlo. La registrazione può essere eseguita facilmente alla pagina worldwide.Bose.com/ProductRegistration

NELLA CONFEZIONE

Contenuto.....	10
----------------	----

APP BOSE

Scaricare l'app Bose.....	11
---------------------------	----

CONTROLLI DELLE CUFFIE

Accensione	13
Spegnimento.....	14
Spegnimento automatico.....	14
Riproduzione multimediale e controllo del volume.....	15
Chiamate	16
Riduzione del rumore	17
Controllo vocale del dispositivo mobile.....	18

SCELTE RAPIDE

Utilizzare la scelta rapida.....	19
Cambiare o disabilitare la scelta rapida	19

RIDUZIONE DEL RUMORE

Modalità di riduzione del rumore.....	20
Cambiare la modalità di riduzione del rumore.....	21
Riduzione del rumore durante una chiamata	21
Utilizzare solo la riduzione del rumore	22

CONNESSIONI BLUETOOTH®

Connettere mediante l'app Bose.....	23
Connettere mediante il menu <i>Bluetooth</i> del dispositivo mobile.....	23
Disconnettere un dispositivo mobile.....	25
Riconnessione di un dispositivo mobile.....	25
Connettere un altro dispositivo mobile.....	25
Identificare i dispositivi mobili connessi.....	25
Passare da un dispositivo mobile connesso a un altro.....	26
Riconnettere un dispositivo precedentemente connesso.....	26
Cancellare l'elenco dispositivi delle cuffie.....	26

BATTERIA

Caricare le cuffie.....	27
Tempo di carica.....	27
Ascoltare il livello della batteria.....	27

STATO DELLE CUFFIE

Stato <i>Bluetooth</i>	28
Stato batteria.....	28
Stato della carica.....	29
Aggiornamento e stato di errore.....	29

CONNESSIONE CABLATA

Collegare il cavo audio e il microfono.....	30
---	----

CONNETTERE PRODOTTI BOSE

Connettere una Bose Smart Soundbar o un Bose Smart Speaker	31
Vantaggi.....	31
Prodotti compatibili.....	31
Connessione mediante l'app Bose	32
Connessione mediante i comandi del prodotto	33
Riconnettere un dispositivo Bose Smart Speaker o Soundbar	34

MANUTENZIONE

Conservare le cuffie.....	35
Pulire le cuffie.....	37
Parti di ricambio e accessori	37
Garanzia limitata	37
Posizione del numero di serie	37

RISOLUZIONE DEI PROBLEMI

Provare prima queste soluzioni.....	38
Altre soluzioni	38
Eseguire un reset delle cuffie	43
Ripristinare le impostazioni di fabbrica delle cuffie.....	44

CONTENUTO

Verificare che i seguenti componenti siano inclusi:



Cuffie Bose QuietComfort



Custodia



Cavo da USB Type-A a USB Type-C®

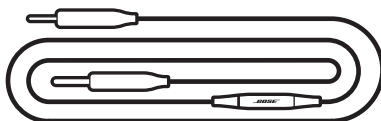

Cavo audio da 3,5 a 2,5 mm con microfono

NOTA: se il prodotto presenta parti danneggiate o assenti, non utilizzarlo. Visitare support.bose.com/QC per articoli sulla risoluzione dei problemi, video e informazioni sulla riparazione o la sostituzione del prodotto.

L'app Bose consente di impostare e controllare le cuffie da qualsiasi dispositivo mobile, ad esempio smartphone o tablet.

Utilizzando l'app è possibile gestire le connessioni *Bluetooth*, gestire le impostazioni delle cuffie, scegliere la lingua delle istruzioni vocali e scaricare eventuali futuri aggiornamenti e nuove funzioni rese disponibili da Bose.

NOTA: se si è già scaricata l'app Bose per un altro prodotto Bose, è possibile aggiungere le cuffie dalla schermata dell'elenco dei prodotti.

SCARICARE L'APP BOSE

1. Scaricare l'app Bose sul dispositivo mobile in uso.



2. Seguire le istruzioni dell'app.

I controlli delle cuffie si trovano sul retro dei padiglioni.

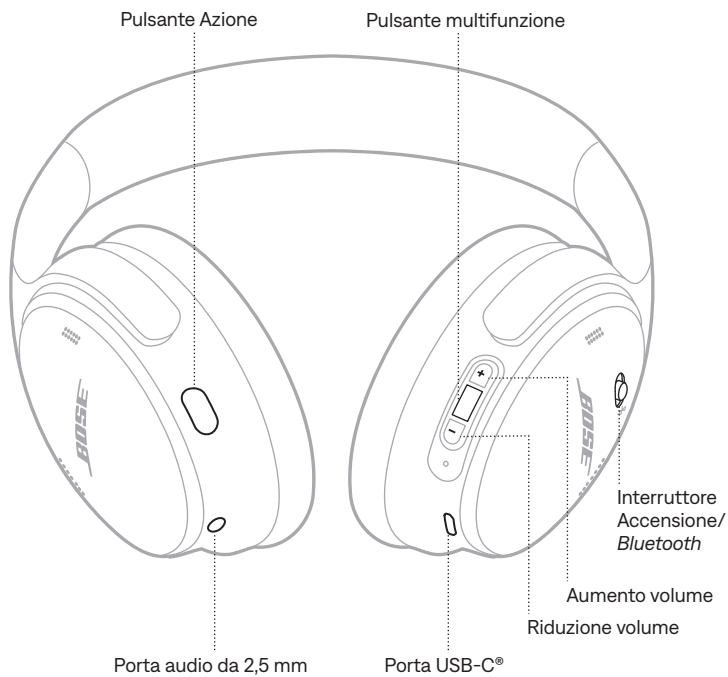

ACCENSIONE

Fare scorrere l'interruttore di accensione/*Bluetooth* ➤ verso destra.

Un messaggio vocale segnala il livello della batteria e l'indicatore di stato si illumina in base al livello di carica corrente (vedere pagina 28).



SPEGNIMENTO

Fare scorrere l'interruttore di accensione/*Bluetooth* verso sinistra.



NOTA: quando le cuffie sono spente, l'opzione di riduzione del rumore è disattivata.

Spegnimento automatico

La modalità Spegnimento automatico permette di conservare la batteria quando le cuffie non sono in uso.

Per abilitare e personalizzare questa funzione, utilizzare l'app Bose. Questa opzione è accessibile dal menu Impostazioni.

RIPRODUZIONE MULTIMEDIALE E CONTROLLO DEL VOLUME

Il pulsante multifunzione e i pulsanti del volume permettono di controllare la riproduzione e il volume dei contenuti multimediali.

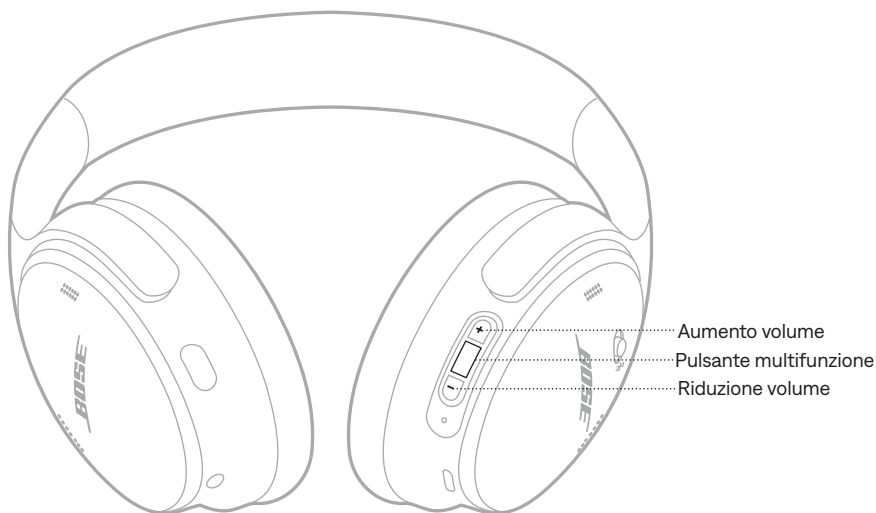

FUNZIONE	AZIONE
Riproduzione/pausa	Premere il pulsante multifunzione.
Salto in avanti	Premere due volte il pulsante multifunzione.
Salto all'indietro	Premere tre volte il pulsante multifunzione.
Aumento volume	Premere +.
Riduzione volume	Premere —.

NOTE:

- Per aumentare rapidamente il volume, premere e tenere premuto +.
- Per ridurre rapidamente il volume, premere e tenere premuto —.

CHIAMATE

Il pulsante multifunzione consente di controllare le chiamate. Il pulsante Azione consente di disattivare l'audio del microfono durante una chiamata.



FUNZIONE	AZIONE
Rispondere/Chiudere una chiamata	Premere il pulsante multifunzione.
Rifiutare una chiamata in entrata	Tenere premuto il pulsante multifunzione per 1 secondo.
Rispondere a una seconda chiamata in entrata mettendo in attesa quella in corso	Se si riceve una seconda chiamata durante una chiamata in corso, premere il pulsante multifunzione.
Rifiutare una seconda chiamata in entrata rimanendo in quella in corso	Se si riceve una seconda chiamata durante una chiamata in corso, tenere premuto il pulsante multifunzione per 1 secondo.
Passare da una chiamata all'altra	Con due chiamate attive, premere due volte il pulsante multifunzione.
Creare una teleconferenza	Con due chiamate attive, tenere premuto il pulsante multifunzione per 3 secondi.
Azzerare/riattivare il volume di una chiamata	Durante una chiamata, premere due volte il pulsante Azione.

RIDUZIONE DEL RUMORE

Il pulsante Azione consente di passare facilmente e rapidamente tra le modalità di riduzione del rumore.

Per ulteriori informazioni sulle modalità di riduzione del rumore, vedere pagina 20.

CONTROLLO VOCALE DEL DISPOSITIVO MOBILE

È possibile utilizzare le cuffie per accedere al controllo vocale sul dispositivo mobile.

Tenere premuto il pulsante multifunzione.



NOTA: non è possibile accedere al controllo vocale durante una chiamata.

Una scelta rapida permette di accedere in modo facile e veloce a una delle seguenti funzioni:

- Accedere a Spotify
- Controllare il livello della batteria

NOTA: per impostazione predefinita, l'accesso al livello della batteria è abilitato.

UTILIZZARE LA SCELTA RAPIDA

Premere e tenere premuto il pulsante Azione.



CAMBIARE O DISABILITARE LA SCELTA RAPIDA

Per disabilitare o cambiare la scelta rapida, utilizzare l'app Bose. Si accede a questa opzione dalla schermata principale.

La funzione di riduzione del rumore limita i rumori indesiderati, offrendo prestazioni più chiare e realistiche.

È possibile scegliere tra le due modalità di riduzione del rumore preconfigurate (Silenzio e Suoni esterni udibili) oppure creare fino a due modalità personalizzate.

Scegliere la modalità di riduzione del rumore desiderata, in base alle proprie preferenze e all'ambiente di ascolto.

MODALITÀ DI RIDUZIONE DEL RUMORE

MODALITÀ	DESCRIZIONE
Silenzio	Riduzione totale del rumore con audio ottimizzato Bose. Permette di eliminare qualsiasi rumore indesiderato, applicando il massimo livello di riduzione del rumore.
Suoni esterni udibili	Trasparenza totale con audio ottimizzato Bose. Permette di avvertire i rumori circostanti mentre si ascolta l'audio.
Personalizzato	Controllo del rumore personalizzato (riduzione del rumore o blocco vento) in base alle proprie preferenze e all'ambiente di ascolto. NOTA: è possibile creare due modalità personalizzate mediante l'app Bose. Per accedere a questa opzione, toccare Modalità nella schermata principale.

NOTA: per impostazione predefinita, le cuffie si accendono in modalità Silenzio. Per impostarle in modo che si accendano nell'ultima modalità utilizzata, usare l'app Bose. Questa opzione è accessibile dal menu Impostazioni.

CAMBIARE LA MODALITÀ DI RIDUZIONE DEL RUMORE

Premere il pulsante Azione.



Un messaggio vocale segnala la modalità selezionata.

SUGGERIMENTO: è possibile cambiare la modalità anche utilizzando l'app Bose. Per accedere a questa opzione, toccare Modalità nella schermata principale.

RIDUZIONE DEL RUMORE DURANTE UNA CHIAMATA

Quando si effettua o si riceve una chiamata, le cuffie mantengono l'impostazione di riduzione del rumore corrente e l'opzione Propria voce attivata. Grazie all'opzione Propria voce si può percepire se stessi in modo più naturale durante una conversazione.

Per regolare la riduzione del rumore durante una chiamata, cambiare la modalità (vedere "Cambiare la modalità di riduzione del rumore").

NOTA: per regolare la funzione Propria voce, utilizzare l'app Bose. Questa opzione è accessibile dal menu Impostazioni.

UTILIZZARE SOLO LA RIDUZIONE DEL RUMORE

È possibile utilizzare la riduzione del rumore anche da sola, senza riproduzione audio o interruzioni dovute alle chiamate.

1. Effettuare una delle operazioni seguenti:
 - Disconnettere il dispositivo mobile (vedere pagina 25).
 - Disattivare la funzione *Bluetooth* sul dispositivo mobile.
2. Premere il pulsante Azione per cambiare la modalità (vedere pagina 21).

NOTA: per riconnettere il dispositivo mobile, selezionare le cuffie dall'elenco dei dispositivi *Bluetooth* sul dispositivo.

È possibile memorizzare fino a otto dispositivi nell'elenco dispositivi delle cuffie e connettere le cuffie attivamente fino a due dispositivi per volta (connessione multi-point). È possibile riprodurre l'audio da un solo dispositivo alla volta.

NOTA: per garantire un'esperienza ottimale, utilizzare l'app Bose per configurare e connettere il dispositivo mobile (vedere pagina 11).

CONNETTERE MEDIANTE L'APP BOSE

Per connettere le cuffie e gestire le impostazioni *Bluetooth* utilizzando l'app Bose, vedere pagina 11.

CONNETTERE MEDIANTE IL MENU *BLUETOOTH* DEL DISPOSITIVO MOBILE

1. Spostare l'interruttore di accensione/*Bluetooth* ✂ verso destra e tenerlo in questa posizione per 3 secondi, fino a quando non si sente il messaggio "Pronto per la connessione" e l'indicatore di stato lampeggia in blu.



3. Sul dispositivo, attivare la funzione *Bluetooth*.

NOTA: la funzione *Bluetooth* si trova in genere nel menu Impostazioni.

4. Selezionare le cuffie dall'elenco dei dispositivi.

NOTA: nell'app Bose, individuare il nome utilizzato per le cuffie. Se non è stato assegnato un nome alle cuffie, viene visualizzato il nome predefinito.



Una volta eseguita la connessione, si sentirà il messaggio vocale "Connesso a <nome dispositivo>" e l'indicatore di stato si illuminerà con luce blu fissa per 10 secondi.

DISCONNETTERE UN DISPOSITIVO MOBILE

Per disconnettere il dispositivo mobile, utilizzare l'app Bose.

SUGGERIMENTO: per eseguire la disconnessione del dispositivo si possono anche utilizzare le impostazioni *Bluetooth* del dispositivo mobile. Se si disattiva la funzione *Bluetooth*, vengono disconnessi anche tutti gli altri dispositivi.

RICONNESSIONE DI UN DISPOSITIVO MOBILE

All'accensione, le cuffie tentano di riconnettersi agli ultimi due dispositivi connessi.

NOTE:

- I dispositivi devono trovarsi nel raggio di portata del segnale (9 m) ed essere accesi.
- Assicurarsi che sul dispositivo mobile sia stata abilitata la funzione *Bluetooth*.
- Se la funzione di connessione multi-point è disabilitata, le cuffie tentano di connettersi nuovamente con il dispositivo collegato più di recente.

CONNETTERE UN ALTRO DISPOSITIVO MOBILE

È possibile connettere le cuffie attivamente a un massimo di due dispositivi per volta (connessione multi-point).

Per connettere un altro dispositivo, scaricare l'app Bose (vedere pagina 11) o usare il menu *Bluetooth* del dispositivo mobile (vedere pagina 23).

NOTE:

- È possibile riprodurre l'audio da un solo dispositivo per volta.
- Per gestire o disabilitare la funzione di connessione multi-point, utilizzare l'app Bose. Questa opzione è accessibile dal menu Impostazioni.
- Se si disattiva la funzione di connessione multi-point, il secondo dispositivo connesso viene disconnesso.

IDENTIFICARE I DISPOSITIVI MOBILI CONNESSI

Fare scorrere l'interruttore di accensione/*Bluetooth* ✕ verso destra e rilasciarlo per riprodurre un'istruzione vocale che indica quali dispositivi sono connessi.

PASSARE DA UN DISPOSITIVO MOBILE CONNESSO A UN ALTRO

1. Mettere in pausa l'audio sul primo dispositivo mobile.
2. Avviare la riproduzione dell'audio sul secondo dispositivo mobile.

NOTE:

- Le cuffie possono ricevere una telefonata da entrambi i dispositivi, indipendentemente da quale dei due stia riproducendo l'audio.
- È inoltre possibile alternare tra due dispositivi mediante l'app Bose. Questa opzione è accessibile dal menu Impostazioni.

RICONNETTERE UN DISPOSITIVO PRECEDENTEMENTE CONNESSO

1. Fare scorrere l'interruttore di accensione/*Bluetooth* ✂ verso destra e rilasciarlo per riprodurre un'istruzione vocale che indica quali dispositivi sono connessi.
2. Entro due secondi, fare scorrere verso destra e rilasciare nuovamente l'interruttore di accensione/*Bluetooth* ✂ per sentire il nome del dispositivo successivo nell'elenco dispositivi delle cuffie.
3. Ripetere l'operazione fino a quando non si sente il nome del dispositivo desiderato.
Un segnale acustico indica che è in corso la connessione del dispositivo.
4. Avviare la riproduzione audio sul dispositivo mobile connesso.

NOTA: se alle cuffie sono già connessi due dispositivi, quello appena connesso si sostituisce al secondo dispositivo precedentemente connesso.

CANCELLARE L'ELENCO DISPOSITIVI DELLE CUFFIE

1. Fare scorrere il pulsante di accensione/*Bluetooth* ✂ verso destra e tenerlo premuto in questa posizione per 15 secondi, fino a quando non si sente l'istruzione "Elenco di dispositivi *Bluetooth* cancellato. Pronto per la connessione."
2. Rimuovere le cuffie dall'elenco *Bluetooth*® del dispositivo mobile.
Tutti i dispositivi vengono cancellati e le cuffie sono pronte per la connessione.

CARICARE LE CUFFIE

1. Inserire l'estremità più piccola del cavo USB nella porta USB-C del padiglione auricolare destro.
2. Collegare l'altra estremità a una fonte di alimentazione USB-A come un computer o un caricatore da parete.



Le cuffie iniziano la fase di carica e l'indicatore di stato lampeggia in bianco per 10 secondi. Quando le cuffie sono completamente cariche, l'indicatore di stato diventa bianco fisso.

NOTA: durante la carica, le cuffie non riproducono l'audio e non sono disponibili nell'app Bose.

Tempo di carica

Per caricare completamente le cuffie, sono necessarie fino a 2,5 ore.

Una carica completa fornisce alle cuffie un'autonomia fino a 24 ore.

Ascoltare il livello della batteria

Ogni volta che le cuffie vengono accese, un'istruzione vocale segnala il livello di carica della batteria. Se la batteria delle cuffie è scarica, si sente il messaggio "Batteria scarica".

NOTA: per verificare visivamente il livello di carica della batteria, osservare l'indicatore di stato posto sopra il padiglione auricolare destro. Per ulteriori informazioni, vedere "Stato batteria" a pagina 28.

SUGGERIMENTO: è possibile sentire un'indicazione acustica del livello della batteria anche mediante una scelta rapida. Il livello della batteria deve essere impostato come scelta rapida tramite l'app Bose (vedere pagina 19).

L'indicatore di stato si trova sul padiglione auricolare destro.



STATO BLUETOOTH

Mostra lo stato della connessione *Bluetooth*.

ATTIVITÀ DELL'INDICATORE	STATO DEL SISTEMA
Blu lampeggiante	Pronto per la connessione
Blu fisso (10 secondi)	Connesso

STATO BATTERIA

Mostra il livello di carica della batteria.

ATTIVITÀ DELL'INDICATORE	STATO DEL SISTEMA
Bianco fisso	Batteria da mediamente a completamente carica
Arancione fisso	Batteria quasi scarica

SUGGERIMENTO: è inoltre possibile controllare il livello della batteria tramite l'app Bose o ascoltare il livello della batteria tramite una scelta rapida. Il livello della batteria deve essere impostato come scelta rapida tramite l'app Bose (vedere pagina 19).

STATO DELLA CARICA

Mostra lo stato di carica.

ATTIVITÀ DELL'INDICATORE	STATO DEL SISTEMA
Bianco lampeggiante per 2 volte	Inizio della carica
Arancione fisso	Carica in corso
Bianco fisso	Carica completa

AGGIORNAMENTO E STATO DI ERRORE

Mostra lo stato di aggiornamento o di errore.

ATTIVITÀ DELL'INDICATORE	STATO DEL SISTEMA
Bianco lampeggiante veloce (10 secondi)	Aggiornamento del software (tramite USB)
Bianco lampeggiante lento (da 30 a 60 secondi)	Aggiornamento del software (in modalità wireless)
Arancione e bianco lampeggianti	Errore - contattare l'assistenza clienti Bose

COLLEGARE IL CAVO AUDIO E IL MICROFONO

Il cavo audio da 2,5 mm a 3,5 mm è dotato di un microfono integrato. Può essere usato per le telefonate o per ascoltare l'audio sul dispositivo sorgente quando non è disponibile una connessione *Bluetooth*, la batteria delle cuffie è scarica oppure le cuffie sono spente.

NOTE:

- Quando il cavo audio è scollegato, la connessione *Bluetooth* e la ricezione vocale del microfono sui padiglioni auricolari sono disattivate.
- Se il cavo audio è collegato e la batteria delle cuffie è scarica oppure le cuffie sono spente, i controlli delle cuffie sono disattivati. Le telefonate e la riproduzione multimediale devono essere controllate dal dispositivo sorgente.
- Per una fruizione ottimale, si consiglia di utilizzare una connessione *Bluetooth*.

1. Collegare il cavo alla porta da 2,5 mm sul padiglione sinistro.



2. Collegare l'altra estremità del cavo alla porta da 3,5 mm del dispositivo sorgente.

CONNETTERE UNA BOSE SMART SOUNDBAR O UN BOSE SMART SPEAKER

Con la tecnologia SimpleSync è possibile connettere le cuffie a una Bose Smart Soundbar oppure a un Bose Smart Speaker, per un'esperienza di ascolto personalizzata.

Vantaggi

- Si possono utilizzare i sistemi di controllo del volume indipendenti di ciascun prodotto per abbassare il volume o disattivare l'audio della Bose Smart Soundbar, mantenendo il volume delle cuffie al livello desiderato.
- Si può ascoltare nitidamente la musica proveniente dalla stanza accanto connettendo le cuffie al proprio Bose Smart Speaker.

NOTA: la tecnologia SimpleSync ha una portata *Bluetooth* massima di 9 metri. Le pareti e i materiali di costruzione possono talvolta influire negativamente sulla ricezione del segnale.

Prodotti compatibili

È possibile connettere le cuffie a qualsiasi Bose Smart Speaker o Bose Smart Soundbar.

I prodotti compatibili più diffusi sono:

- Bose Smart Soundbar 900
- Bose Smart Soundbar 700/Bose Soundbar 700
- Bose Smart Soundbar 600
- Bose Smart Speaker 500/Bose Home Speaker 500
- Bose Home Speaker 300
- Bose Portable Smart Speaker/Bose Portable Home Speaker

Nuovi prodotti vengono aggiunti periodicamente. Per un elenco completo e maggiori informazioni, visitare: support.bose.com/Groups

Connessione mediante l'app Bose

1. Spostare l'interruttore di accensione/*Bluetooth* ➤ verso destra e tenerlo in questa posizione per 3 secondi, fino a quando non si sente il messaggio "Pronto per la connessione a un altro dispositivo" e l'indicatore di stato lampeggia in blu.



2. Utilizzare l'app Bose per connettere le cuffie a un prodotto Bose compatibile. Per ulteriori informazioni, visitare: support.bose.com/Groups

NOTE:

- Assicurarsi che le cuffie siano entro un raggio di 9 metri dalla soundbar o dal diffusore.
- È possibile collegare le cuffie a un solo prodotto alla volta.

Connessione mediante i comandi del prodotto

1. Spostare l'interruttore di accensione/*Bluetooth* ➤ verso destra e tenerlo in questa posizione per 3 secondi, fino a quando non si sente il messaggio "Pronto per la connessione a un altro dispositivo" e l'indicatore di stato lampeggia in blu.



2. Sul telecomando della soundbar o sulla parte superiore del diffusore, tenere premuto il pulsante *Bluetooth*® fino a quando la barra luminosa o l'anello luminoso pulsano in blu.

Le cuffie si connettono alla soundbar o al diffusore e si sente lo stesso audio attraverso entrambi i dispositivi.

NOTE:

- Assicurarsi che le cuffie siano entro un raggio di 9 metri dalla soundbar o dal diffusore.
- È possibile collegare le cuffie a un solo prodotto alla volta.

RICONNETTERE UN DISPOSITIVO BOSE SMART SPEAKER O SOUNDBAR

Utilizzare l'app Bose per riconnettere le cuffie a un prodotto Bose compatibile precedentemente connesso. Per ulteriori informazioni, visitare: support.Bose.com/Groups

NOTE:

- La soundbar o il diffusore devono trovarsi nel raggio di portata del segnale (9 m) ed essere accesi.
- Se le cuffie non si riconnettono, vedere "Le cuffie non si riconnettono a una Bose Smart Soundbar o a un Bose Smart Speaker precedentemente connessi" a pagina 42.

CONSERVARE LE CUFFIE

I padiglioni si ripiegano all'interno per poter riporre le cuffie con la massima praticità. Riporre le cuffie distese nella custodia.

1. Ruotare entrambi i padiglioni verso l'interno finché non sono completamente piatti.



Padiglione auricolare sinistro Padiglione auricolare destro

2. Piegare il padiglione sinistro in alto verso l'archetto.

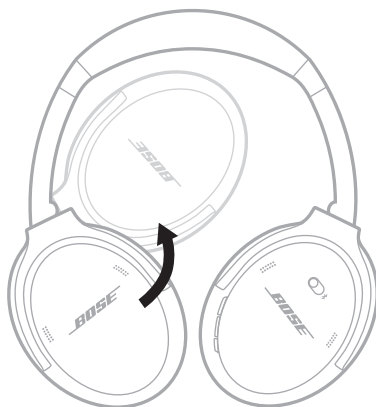

3. Riporre le cuffie distese nella custodia.

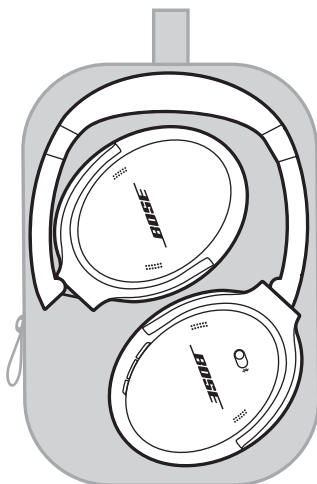

NOTE:

- Spegnerle le cuffie quando non sono in uso.
- Prima di riporre le cuffie, se si prevede di non utilizzarle per vari mesi, assicurarsi che la batteria sia completamente carica.

PULIRE LE CUFFIE

Pulire la superficie esterna con un panno morbido e asciutto.

Evitare l'ingresso di umidità all'interno dei padiglioni.

PARTI DI RICAMBIO E ACCESSORI

Per ordinare parti di ricambio e accessori, rivolgersi al servizio clienti Bose.

Visitare: support.Bose.com/QC

GARANZIA LIMITATA

Le cuffie sono coperte da garanzia limitata. Per i dettagli della garanzia limitata, consultare il nostro sito web all'indirizzo worldwide.Bose.com/Warranty.

Per effettuare la registrazione del prodotto, seguire le istruzioni riportate alla pagina worldwide.Bose.com/ProductRegistration. La mancata registrazione non inciderà in alcun modo sui diritti previsti dalla garanzia limitata.

POSIZIONE DEL NUMERO DI SERIE

Il numero di serie si trova all'interno del padiglione auricolare destro, sotto la membrana. La membrana è la copertura interna che protegge i componenti all'interno del padiglione auricolare.

Per leggere il numero di serie, afferrare la membrana nell'angolo superiore e sollevarla delicatamente.

ATTENZIONE: prestare la massima attenzione a non toccare o rimuovere altri componenti all'interno del padiglione auricolare, poiché si potrebbero danneggiare le cuffie.

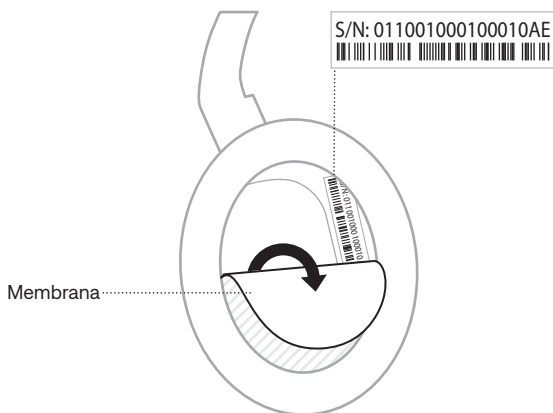

PROVARE PRIMA QUESTE SOLUZIONI

Se si dovessero riscontrare problemi con le cuffie:

- Caricare le cuffie (vedere pagina 27).
- Accendere le cuffie (vedere pagina 13).
- Controllare l'indicatore di stato delle cuffie (vedere pagina 28).
- Verificare che il dispositivo mobile supporti le connessioni *Bluetooth* (vedere pagina 23).
- Avvicinare il dispositivo mobile alle cuffie (9 metri) e allontanarlo da eventuali ostacoli o fonti di interferenza.
- Aumentare il volume delle cuffie, del dispositivo mobile e dell'app musicale.
- Connettere un altro dispositivo mobile (vedere pagina 25).

Se non si riesce a risolvere il problema, consultare la tabella seguente per individuare i sintomi e le possibili soluzioni dei problemi più comuni. È anche possibile consultare gli articoli, i video e altri materiali sulla risoluzione dei problemi al seguente indirizzo web: support.Bose.com/QC

Se non si è comunque in grado di risolvere il problema, contattare il servizio clienti Bose.

Visitare: worldwide.Bose.com/contact

ALTRE SOLUZIONI

SINTOMO	SOLUZIONE
Le cuffie non si accendono	Fare scorrere l'interruttore di accensione/ <i>Bluetooth</i> ✕ verso destra (vedere pagina 13).
Le cuffie non si connettono al dispositivo mobile	<p>Spegnere le cuffie, quindi riaccenderle.</p> <p>Scollegare il cavo audio.</p> <p>Scollegare il cavo di ricarica USB.</p> <p>Sul dispositivo mobile:</p> <ul style="list-style-type: none"> • Disattivare la funzione <i>Bluetooth</i> e riattivarla. • Rimuovere le cuffie Bose QuietComfort dall'elenco <i>Bluetooth</i> del dispositivo. Riconnettere. <p>Effettuare la connessione mediante il menu <i>Bluetooth</i> del dispositivo mobile (vedere pagina 23).</p> <p>Eliminare l'elenco dispositivi delle cuffie (vedere pagina 26).</p> <p>Rimuovere le cuffie dall'elenco dei dispositivi <i>Bluetooth</i> del dispositivo mobile, comprese eventuali ripetizioni del nome con l'indicazione LE (Low Energy). Riconnettere (vedere pagina 23).</p> <p>Visitare support.Bose.com/QC per guardare i video dimostrativi.</p>

SINTOMO	SOLUZIONE
<p>Le cuffie non rispondono durante la configurazione dell'app</p>	<p>Disinstallare l'app Bose sul dispositivo mobile. Reinstallare l'app (vedere pagina 11).</p> <p>Assicurarsi di utilizzare l'app Bose per eseguire la configurazione (vedere pagina 11).</p> <p>Assicurarsi di aver autorizzato l'app Bose ad accedere alle connessioni <i>Bluetooth</i> nel menu Impostazioni del dispositivo mobile.</p> <p>Verificare che nel menu Impostazioni del dispositivo mobile sia attivata la funzione <i>Bluetooth</i>.</p>
<p>L'app Bose non riesce a trovare le cuffie.</p>	<p>Disinstallare l'app Bose sul dispositivo mobile. Reinstallare l'app (vedere pagina 11).</p> <p>Assicurarsi di aver autorizzato l'app Bose ad accedere alle connessioni <i>Bluetooth</i> nel menu Impostazioni del dispositivo mobile.</p> <p>Effettuare la connessione mediante il menu <i>Bluetooth</i> del dispositivo mobile (vedere pagina 23).</p> <p>Eliminare l'elenco dispositivi delle cuffie (vedere pagina 26).</p> <p>Rimuovere le cuffie dall'elenco dei dispositivi <i>Bluetooth</i> del dispositivo mobile, comprese eventuali ripetizioni del nome con l'indicazione LE (Low Energy). Riconnettere (vedere pagina 23).</p>
<p>L'app Bose non funziona sul dispositivo mobile</p>	<p>Assicurarsi che il dispositivo mobile sia compatibile con l'app Bose e rispetti i requisiti minimi di sistema. Per ulteriori informazioni, consultare l'app store del dispositivo mobile.</p> <p>Disinstallare l'app Bose sul dispositivo mobile. Reinstallare l'app (vedere pagina 11).</p>
<p>Le cuffie non si caricano</p>	<p>Verificare che le due estremità del cavo USB siano saldamente inserite nelle porte (vedere pagina 27).</p> <p>Provare a utilizzare un caricatore a muro USB-A, un cavo USB o una presa elettrica differente.</p> <p>Se le cuffie sono state esposte a temperature troppo basse o troppo alte, attendere che tornino a temperatura ambiente, quindi provare nuovamente a caricarle.</p>

SINTOMO	SOLUZIONE
Non si sente alcun suono	<p>Assicurarsi che il volume sia attivato (vedere pagina 15).</p> <p>Fare scorrere l'interruttore di accensione/<i>Bluetooth</i> ✕ verso destra e rilasciarlo per riprodurre un'istruzione vocale che indica quale dispositivo è connesso. Assicurarsi che il dispositivo utilizzato sia quello corretto.</p> <p>Premere il pulsante di riproduzione del dispositivo mobile per accertarsi che l'audio sia in riproduzione.</p> <p>Riprodurre l'audio da un'applicazione o un servizio musicale differente.</p> <p>Avviare la riproduzione audio da un contenuto memorizzato direttamente sul dispositivo.</p> <p>Se sono connessi due dispositivi mobili, assicurarsi che uno dei due sia in pausa.</p> <p>Riavviare il dispositivo mobile.</p> <p>Eseguire un reset delle cuffie (vedere pagina 43).</p>
Scarsa qualità del suono	<p>Se ci si trova in un ambiente ventoso, creare una modalità personalizzata con la funzione Blocco vento abilitata nell'app Bose. Per accedere a questa opzione, toccare Modalità nella schermata principale (vedere pagina 20).</p> <p>Assicurarsi di utilizzare l'app Bose per eseguire la configurazione (vedere pagina 11).</p> <p>Eliminare l'elenco dispositivi delle cuffie (vedere pagina 26).</p> <p>Rimuovere le cuffie dall'elenco dei dispositivi <i>Bluetooth</i> del dispositivo mobile, comprese eventuali ripetizioni del nome con l'indicazione LE (Low Energy). Riconnettere (vedere pagina 23).</p> <p>Riprodurre l'audio da un'applicazione o un servizio musicale differente.</p> <p>Avviare la riproduzione audio da un contenuto memorizzato direttamente sul dispositivo.</p> <p>Se sono connessi due dispositivi mobili, disconnettere il secondo dispositivo.</p> <p>Disattivare qualsiasi funzione di ottimizzazione audio sul dispositivo o nell'app musicale.</p> <p>Visitare support.bose.com/QC per guardare i video dimostrativi.</p> <p>Eseguire un reset delle cuffie (vedere pagina 43).</p>
Assenza di audio da un dispositivo collegato tramite il cavo audio	<p>Verificare che le due estremità del cavo audio siano saldamente inserite nelle porte (vedere pagina 30).</p> <p>Premere il pulsante di riproduzione del dispositivo sorgente per accertarsi che l'audio sia in riproduzione.</p> <p>Riprodurre l'audio da un'applicazione o un servizio musicale differente.</p> <p>Avviare la riproduzione audio da un contenuto memorizzato direttamente sul dispositivo sorgente.</p> <p>Aumentare il volume delle cuffie, quindi quello del dispositivo sorgente.</p> <p>Riavviare il dispositivo sorgente.</p>

SINTOMO	SOLUZIONE
Qualità audio scadente da un dispositivo collegato mediante il cavo audio	<p>Verificare che le due estremità del cavo audio siano saldamente inserite nelle porte (vedere pagina 30).</p> <p>Riavviare il dispositivo sorgente.</p>
Il microfono del cavo audio non funziona	<p>Assicurarsi che il dispositivo mobile sia compatibile con il cavo audio (connessione con piedinatura standard CTIA). Consultare il manuale del dispositivo sorgente.</p>
Il pulsante Azione non cambia la modalità di riduzione del rumore	<p>Se il cavo audio è collegato, scollegarlo.</p> <p>Utilizzare l'app Bose per cambiare la modalità. Per accedere a questa opzione, toccare Modalità nella schermata principale.</p>
Le cuffie non rispondono	<p>Eseguire un reset delle cuffie (vedere pagina 43).</p>
Riduzione del rumore scarsa	<p>Verificare la modalità (vedere pagina 20).</p>
Difficoltà a sentire la voce dell'interlocutore durante una chiamata	<p>Aumentare il volume sul dispositivo mobile.</p> <p>Provare una modalità diversa (vedere pagina 20).</p>
Lingua delle istruzioni vocali errata	<p>Cambiare la lingua delle istruzioni vocali mediante l'app Bose. Questa opzione è accessibile dal menu Impostazioni.</p>
Mancata ricezione delle notifiche di chiamata	<p>Assicurarsi di aver autorizzato le cuffie ad accedere ai contatti nel menu <i>Bluetooth</i> del dispositivo mobile.</p>
Le cuffie non si connettono a una Bose Smart Soundbar o a un Bose Smart Speaker	<p>Assicurarsi di utilizzare l'app Bose per eseguire la connessione (vedere pagina 32).</p> <p>Assicurarsi che il dispositivo da connettere sia un prodotto Bose compatibile. Per un elenco completo, visitare: support.Bose.com/Groups</p> <p>Spostare l'interruttore di accensione/<i>Bluetooth</i> ✕ verso destra e tenerlo in questa posizione per 3 secondi, fino a quando non si sente il messaggio "Pronto per la connessione a un altro dispositivo" e l'indicatore <i>Bluetooth</i> lampeggia in blu.</p> <p>Assicurarsi che le cuffie siano entro un raggio di 9 metri dalla soundbar o dal diffusore.</p>

SINTOMO	SOLUZIONE
Le cuffie non si riconnettono a una Bose Smart Soundbar o a un Bose Smart Speaker precedentemente connessi	Sulle cuffie, fare scorrere l'interruttore di accensione/ <i>Bluetooth</i> ✂ verso destra e mantenerlo in posizione per 3 secondi, fino a quando non si sente il messaggio "Pronto per la connessione" e l'indicatore di stato lampeggia in blu. Utilizzare l'app Bose per connettere le cuffie a un prodotto Bose compatibile. Per ulteriori informazioni, visitare: support.bose.com/Groups
Ritardo nell'audio quando si effettua la connessione a una Bose Smart Soundbar o a un Bose Smart Speaker	Scaricare l'app Bose ed eseguire gli aggiornamenti software disponibili.

ESEGUIRE UN RESET DELLE CUFFIE

Se le cuffie non rispondono, è possibile eseguire un reset.

Questa procedura ripristina i controlli del prodotto e riavvia le cuffie, senza cancellare le impostazioni del dispositivo.

1. Collegare l'estremità più piccola del cavo USB nella porta USB-C del padiglione sinistro.



2. Fare scorrere l'interruttore di accensione/Bluetooth \times verso destra. Collegare l'altra estremità del cavo USB a una fonte di alimentazione USB-A come un computer o un caricatore da parete.

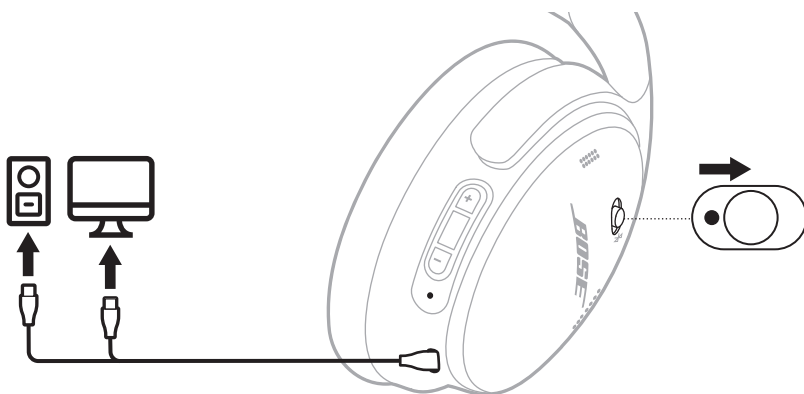

Quando il reset è completo, l'indicatore di stato si illumina in base al livello di carica corrente (vedere pagina 28).

NOTA: se non si è comunque in grado di risolvere il problema, è possibile trovare ulteriori risorse per la risoluzione dei problemi a questo indirizzo: support.Bose.com/QC

RIPRISTINARE LE IMPOSTAZIONI DI FABBRICA DELLE CUFFIE

Un ripristino alle impostazioni di fabbrica può cancellare tutte le impostazioni, riportando le cuffie allo stato originale, come fossero appena state rimosse dalla confezione. In seguito, è possibile configurare le cuffie come se questa procedura non fosse mai stata eseguita.

Il ripristino alle impostazioni di fabbrica va eseguito solo se si incontrano dei problemi con le cuffie, oppure se consigliato espressamente dall'assistenza clienti Bose.

1. Rimuovere le cuffie dall'elenco *Bluetooth* del dispositivo.
2. Rimuovere le cuffie dall'account Bose mediante l'app Bose.

NOTA: per ulteriori informazioni sulla rimozione delle cuffie dall'account Bose mediante l'app Bose, visitare: support.Bose.com/QC

3. Fare scorrere l'interruttore di accensione/*Bluetooth* ✂ verso destra e tenerlo premuto. Allo stesso tempo, tenere premuto il pulsante Azione per 30 secondi.

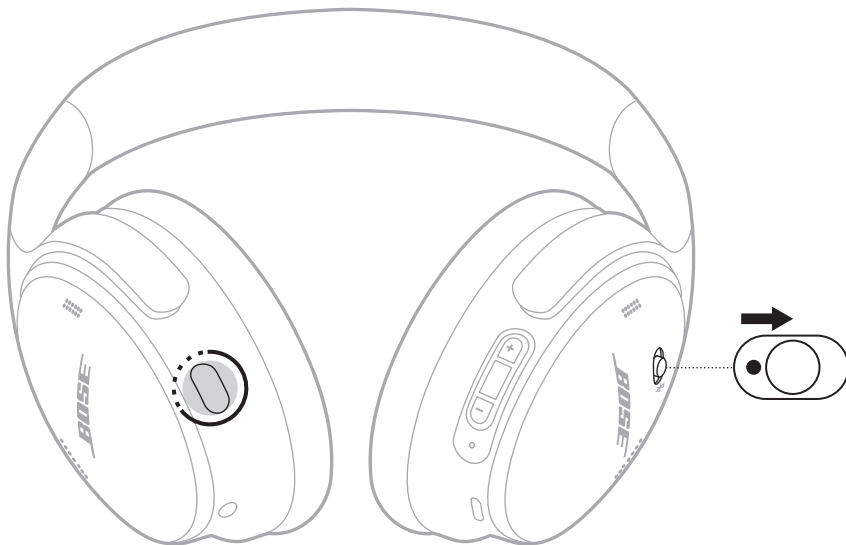

L'indicatore di stato lampeggia in bianco. Trascorsi 30 secondi, l'indicatore di stato lampeggia in arancione per segnalare che si stanno ripristinando le impostazioni di fabbrica (2-3 secondi).

Terminato il reset, l'indicatore di stato lampeggia lentamente in blu. Ora le cuffie sono tornate allo stato originale, come se non fossero mai state utilizzate.

NOTA: se non si è comunque in grado di risolvere il problema, è possibile trovare ulteriori risorse per la risoluzione dei problemi a questo indirizzo: support.Bose.com/QC

Kérjük, olvassa el és tartsa be a biztonsági és használati utasításokat.

CE A Bose Corporation ezennel kijelenti, hogy a jelen termék megfelel a rádióberendezésekre és távközlési végberendezésekre vonatkozó 2014/53/EK irányelv és minden más idevonatkozó EU-irányelv alapvető követelményeinek és egyéb rendelkezéseinek. A teljes megfeleléségi nyilatkozat a következő címen található: www.Bose.com/compliance.

UK CA A jelen termék megfelel az elektromágneses kompatibilitásról szóló 2016-os szabályozás összes vonatkozó irányelvének és az összes vonatkozó egyesült királyságbeli törvény előírásának. A teljes megfeleléségi nyilatkozat a következő címen található: www.Bose.com/compliance.

A Bose Corporation ezennel kijelenti, hogy a jelen termék megfelel a rádióberendezésekre vonatkozó 2017. évi irányelv és minden más idevonatkozó egyesült királyságbeli irányelv alapvető követelményeinek. A teljes megfeleléségi nyilatkozat a következő címen található: www.Bose.com/compliance.

Fontos biztonsági utasítások

Ne használja a készüléket víz közelében.

Csak száraz ronggyal tisztítsa.

A javítási munkákat bízza szakemberre. Szervizelésre akkor van szükség, ha a készülék valamilyen módon meghibásodott, például megsérült a hálózati csatlakozószinórája vagy a csatlakozódugója, folyadék ömlött vagy nehéz tárgy esett rá, eső vagy nedvesség érte, működésében rendellenesség tapasztalható, vagy leesett.

VIGYÁZAT / FIGYELMEZTETÉS

- A halláskárosodás elkerülése érdekében a fejhallgatót ne hallgassa magas hangerőn. Halkítsa le a terméket, mielőtt a fülére helyezné, majd fokozatosan hangosítsa fel, amíg el nem éri az Ön számára kényelmes, közepes hangerőt.
- A fejhallgatót nem javasolt járművek működtetése közben használni, és bizonyos helyeken ezt törvény tilthatja. Amikor a fejhallgatót járművek működtetése közben használja, járjon el körültekintéssel és tartsa be a törvényeket. Azonnal hagyja abba a fejhallgató használatát, ha az akadályozza a figyelmének fenntartását, vagy a környező hangok, köztük a riasztások és figyelmeztető jelzések meghallását járművezetés közben.
- Legyen körültekintő, ha ezt a fejhallgatót olyan tevékenység közben használja, amely figyelmet igényel. Ne használja a fejhallgatót akkor, amikor a környező hangok tisztán hallásának képtelensége veszélyt jelenthet Önre vagy másokra, például kerékpározás közben, forgalmas utcán vagy járdán sétáláskor, építési területen, vasút közelében stb.
- NE használja a fejhallgatót, ha az hangos vagy szokatlan zajt bocsát ki. Ilyenkor kapcsolja ki a fejhallgatót, és forduljon a Bose vevőszolgálatához.
- Azonnal távolítsa el a terméket, ha a termék hőt bocsát ki.



A termék apró részeket tartalmaz, melyek fulladást okozhatnak. 3 éves kor alatti gyermekek számára nem alkalmas.



A termék mágneses anyagot tartalmaz. Tájékozódjon kezelőorvosánál, hogy ez hatással lehet-e az Ön által használt beültethető orvostechnikai eszközre.

- A tűz és az áramütés kockázatának csökkentése érdekében NE tegye ki a terméket esőnek, és ne hagyja, hogy a termékre víz csöpögjön vagy fröccsenjen, illetve hogy nedvesség érje, és ne helyezzen vázát vagy más, folyadékkal töltött edényt a termékre vagy annak közelébe.
- Tartsa a terméket távol tűztől és más hőforrásoktól. A termékre és annak közelébe TILOS gyertyát vagy egyéb nyílt lánggal működő eszközt helyezni.
- A terméket csak valamely ügynökség (például UL, CSA, VDE, CCC) által jóváhagyott, a helyi jogszabályi követelményeknek megfelelő LPS-tápegységgel használja.
- NE végezzen a terméken engedély nélküli módosítást.
- Az akkumulátor szivárgása esetén ügyeljen arra, hogy a folyadék ne kerüljön a bőrére vagy a szemébe. A folyadékkal történő érintkezés esetén forduljon orvoshoz.
- Óvja az akkumulátort tartalmazó termékeket a túlzott hőhatástól, például a közvetlen napsütéstől, a tűztől és hasonló hatásoktól.
- NE viselje töltés közben.

MEGJEGYZÉS: A berendezést az FCC-szabályzat 15. cikke szerint tesztelték. Ez alapján a berendezés megfelel a „B” osztályú digitális eszközök előírásainak. Ezen határértékek megfelelő védelmet nyújtanak a káros sugárzások ellen lakóépületen belül. A berendezés rádiófrekvenciás energiát termel, használ és sugározhat, és amennyiben nem az utasításoknak megfelelően helyezik üzembe és használják, a rádiókommunikációra nézve káros interferenciát okozhat. Arra azonban nincs garancia, hogy adott körülmények között nem lép fel interferencia. Ha a berendezés nem kívánt interferenciával zavarja a rádió- vagy a televízióadást (ezt a berendezés ki- és bekapcsolásával lehet ellenőrizni), javasoljuk, hogy az interferencia kiküszöbölése érdekében próbálkozzon az alábbiak egyikével:

- Fordítsa el vagy helyezze át a terméket vagy az antennát.
- Növelje a berendezés és a vevőkészülék közötti távolságot.
- A berendezést a vevőkészülék áramellátását biztosító áramkörtől eltérő áramkör aljzatához csatlakoztassa.
- Forduljon a forgalmazóhoz vagy tapasztalt rádió-/televíziószerelőhöz.

A Bose Corporation által kifejezetten jóvá nem hagyott módosítások vagy változtatások esetén érvénytelenné válhat a berendezés működtetésére adott felhasználói engedély.

Ez a készülék megfelel az FCC-szabályzat 15. részének és az ISED Canada nem engedélyköteles RSS-szabványainak. A működés során a következő két feltételnek kell eleget tenni: (1) ez a készülék nem bocsáthat ki káros interferenciát, és (2) ennek a készüléknek el kell viselnie bármilyen interferenciát, az esetlegesen rendellenes működést okozó interferenciát is beleértve.

Ez a készülék megfelel az FCC és az ISED Canada által az általános népességre vonatkozóan megállapított sugárzási határértékeknek. Ezt a jeladót tilos bármilyen antenna vagy jeladó mellé helyezni, illetve azokkal együtt használni.

Megfelel az IMDA követelményeinek.

FCC-azonosító: A94437310 | **IC:** 3232A-437310

CAN ICES-3(B)/NMB-3(B)

Európában: Működési frekvenciatartomány: 2400–2483,5 MHz. | A maximális átviteli teljesítmény kevesebb mint 20 dBm EIRP.



Ez a szimbólum azt jelenti, hogy a terméket nem szabad a háztartási hulladékkal együtt kidobni, hanem egy megfelelő hulladékkezelő létesítményben kell leadni, ahol gondoskodnak a termék újrahasznosításáról. A megfelelő hulladékkezelés és újrahasznosítás hozzájárul a természeti erőforrások, az emberi egészség és a környezet védelméhez. A feleslegessé vált termék kezelésével és újrahasznosításával kapcsolatos további információkért forduljon a helyi önkormányzat hulladékkezeléssel megbízott szolgáltatójához, vagy ahhoz az üzlethez, ahol ezt a terméket vásárolta.

A kisfogyasztású rádiófrekvenciás eszközök műszaki előírásai

A vállalatok, a szervezetek és a felhasználók az NCC külön engedélye nélkül nem változtathatják meg a jóváhagyott kisfogyasztású rádiófrekvenciás eszközök frekvenciáját, nem fokozhatják annak jeladási teljesítményét, és nem módosíthatják annak eredeti jellemzőit és teljesítményét. A kisfogyasztású rádiófrekvenciás eszközök nem befolyásolhatják a repülőgépek biztonságát, illetve nem okozhatnak interferenciát a jogszerűen engedélyezett kommunikációban. Ha ez mégis megtörténik, a felhasználónak azonnal abba kell hagynia a készülék használatát, amíg az interferencia meg nem szűnik. Az említett jogi kommunikáció a távközlési felügyeleti törvénynek („Telecommunications Management Act”) megfelelő rádiókommunikációra vonatkozik. A kisfogyasztású rádiófrekvenciás eszközöknek el kell viselniük a jogilag engedélyezett kommunikációból származó vagy a rádióhullámokat kibocsátó ISM-készülékekről érkező interferenciát.

NE próbálja meg eltávolítani az újratölthető lítiumion akkumulátort a termékből. Az eltávolításhoz kérje a Bose helyi kereskedőjének vagy egy képzett szakembernek a segítségét.

A termékben található újratölthető lítiumion akkumulátort csak képzett szakember távolíthatja el. További információért lépjen kapcsolatba a Bose helyi viszonteladójával, vagy látogasson el a products.bose.com/static/compliance/index.html weboldalra.



A használt akkumulátort helyesen, a helyi előírásoknak megfelelően kezelje hulladékként.
Az akkumulátort tilos elégetni.



Li-ion



Mérgező vagy veszélyes anyagok és vegyi elemek nevei a termékben						
Alkatrész neve	Mérgező vagy veszélyes anyagok és elemek					
	Ólom (Pb)	Higany (Hg)	Kadmium (Cd)	Hat vegyértékű króm (CR(VI))	Polibrómozott bifenil (PBB)	Polibrómozott difeniléter (PBDE)
NYÁK-ok	X	○	○	○	○	○
Fémrészek	X	○	○	○	○	○
Műanyag részek	○	○	○	○	○	○
Hangszórók	X	○	○	○	○	○
Kábelek	X	○	○	○	○	○
Ez a táblázat az SJ/T 11364 előírásainak megfelelően készült. O: Azt jelzi, hogy az adott mérgező vagy veszélyes anyag mennyisége az adott alkatrész egyetlen homogén anyagában sem éri el a GB/T 26572 által meghatározott határértéket. X: Azt jelzi, hogy az adott mérgező vagy veszélyes anyagot az alkatrész legalább egy homogén anyaga a GB/T 26572 korlátozó előírásait meghaladó mértékben tartalmazza.						

Berendezés neve: Bose QuietComfort Headphones Típusjelölés: 442395						
Egység	Korlátozott anyagok és kémiai jelölésük					
	Ólom (Pb)	Higany (Hg)	Kadmium (Cd)	Hat vegyértékű króm (Cr+6)	Polibrómozott bifenil (PBB)	Polibrómozott difenil-éterek (PBDE)
NYÁK-ok	-	○	○	○	○	○
Fémrészek	-	○	○	○	○	○
Műanyag részek	○	○	○	○	○	○
Hangszórók	-	○	○	○	○	○
Kábelek	-	○	○	○	○	○
1. megjegyzés: A „o” jelzés azt jelenti, hogy a szabályozott anyag százaléka nem haladja meg a jelenlegi referenciaérték százalékát. 2. megjegyzés: A „-” jelölés azt jelenti, hogy a szabályozott anyag megfelel a kivételnek.						

Gyártás dátuma: A gyári szám nyolcadik számjegye a gyártási évet jelzi: például a „3” 2013-at vagy 2023-at jelöl.

Importőrök: Bose Electronics (Shanghai) Company Limited, Level 6, Tower D, No. 2337 Gudai Rd. Minhang District, Shanghai 201100 | Bose Products B.V., Gorslaan 60, 1441 RG Purmerend, The Netherlands | Bose de México S. de R.L. de C.V., Avenida Prado Sur #150, Piso 2, Interior 222 y 223, Colonia Lomas de Chapultepec V Sección, Miguel Hidalgo, Ciudad de México, C.P. 11000, telefonszám: +5255 (5202) 3545 | Bose Limited (H.K.), 9F., No. 10, Sec. 3, Minsheng E. Road, Zhongshan Dist. Taipei City 10480, telefonszám: +886-2-2514 7676 | Bose Limited, Bose House, Quayside Chatham Maritime, Chatham, Kent, ME4 4QZ, United Kingdom

Névleges bemeneti értékek: 5 V ~ 0,5 A | **Töltési hőmérséklet-tartomány:** 0 °C – 45 °C | **Töltésleadási hőmérséklet-tartomány:** -20 °C – 60 °C

A CMIIT-azonosító a fülre illeszkedő rész belsejében, a bélés alatt található.

Licencnyilatkozatok: A Bose QuietComfort Headphones termékhez összetevőként mellékelte, harmadik féltől származó szoftvercsomagok licencinformációit a Bose alkalmazással tekintheti meg. Ezt az információt a Beállítások menüből érheti el.

Az Apple, az Apple embléma, az iPad és az iPhone az Apple, Inc. Amerikai Egyesült Államokban és más országokban bejegyzett védjegye. Az App Store az Apple Inc. szolgáltatásjegye. Az „iPhone” védjegyet Japánban az Aiphone K.K. licencével használjuk.

A „Made for Apple” jelvény használata azt jelzi, hogy az adott tartozék kifejezetten a jelvényen feltüntetett Apple termék(ek)kel való használatra készült, és a fejlesztő az Apple működési követelményeinek teljesítésére vonatkozó tanúsítvánnyal látta el. Az Apple nem vállal felelősséget a jelen készülék működéséért, valamint annak biztonsági és megfelelőségi előírásoknak való megfeleléséért.

A *Bluetooth*® szövédjegy és emblémák a Bluetooth SIG, Inc. tulajdonát képező, bejegyzett védjegyek, amelyeket a Bose Corporation minden esetben engedéllyel használ.

A Google Play a Google LLC védjegye.

Ez a termék tartalmazza a Spotify szoftvert, amelyre külső gyártók alábbi helyen található licencai vonatkoznak: www.spotify.com/connect/third-party-licenses.

A Spotify a Spotify AB bejegyzett védjegye.

Az USB Type-C® és az USB-C® az USB Implementers Forum bejegyzett védjegye.

A Bose, a B embléma és a QuietComfort a Bose Corporation védjegye. | A Bose Corporation központja: 1-877-230-5639 | © 2024 Bose Corporation. Előzetes írásos engedély nélkül a jelen kiadvány semmilyen része nem sokszorosítható, módosítható, terjeszthető, illetve nem használható fel semmilyen más módon.

Feljegyzendő adatok

A gyári szám és a modellszám a fejhallgató belsejében, a bélés alatt található.

Gyári szám: _____
Modellszám: 437310

Kérjük, őrizze meg a nyugtát. Ragadja meg az alkalmat, és regisztrálja az Ön által vásárolt Bose terméket! Ezt egyszerűen megteheti a következő címen: worldwide.Bose.com/ProductRegistration

A DOBOZ TARTALMA

Tartalom	10
----------------	----

BOSE ALKALMAZÁS

A Bose alkalmazás letöltése	11
-----------------------------------	----

A FEJHALLGATÓ VEZÉRLŐI

Bekapcsolás.....	13
Kikapcsolás	14
Automatikus kikapcsolás	14
Média lejátszás és hangerő	15
Telefonhívások.....	16
Zajkioltás	17
Mobileszközös hangvezérlés	18

GYORSFUNKCIÓK

A gyorsfunkció használata	19
A gyorsfunkció módosítása vagy letiltása.....	19

ZAJKIOLTÁS

Zajkioltó módok.....	20
A zajkioltó mód megváltoztatása	21
Zajszűrés használata hívás közben.....	21
Csak zajszűrés használata.....	22

BLUETOOTH®-KAPCSOLATOK

Csatlakoztatás a Bose alkalmazás segítségével	23
Csatlakoztatás a mobil eszköz <i>Bluetooth</i> menüjének használatával.....	23
Mobil eszköz leválasztása	25
Mobil eszközök újbóli csatlakoztatása	25
Másik mobil eszköz csatlakoztatása	25
A csatlakoztatott mobil eszközök azonosítása.....	25
Váltás két csatlakoztatott mobil eszköz között	26
Korábban csatlakoztatott eszköz újracsatlakoztatása.....	26
A fejhallgató eszközlístájának törlése	26

AKKUMULÁTOR

A fejhallgató feltöltése	27
Töltési idő	27
Az akkumulátor töltöttségi szintjének meghallgatása.....	27

A FEJHALLGATÓ ÁLLAPOTA

<i>Bluetooth</i> -állapot	28
Akkumulátor állapota	28
Töltési állapot	29
Frissítési és hibaállapotok	29

VEZETÉKES KAPCSOLAT

Az audiókábel és a mikrofon csatlakoztatása.....	30
--	----

BOSE TERMÉKEK CSATLAKOZTATÁSA

Bose Smart Speaker vagy Soundbar csatlakoztatása	31
Előnyök	31
Kompatibilis termékek.....	31
Csatlakoztatás a Bose alkalmazás segítségével	32
Csatlakoztatás a termék vezérlői segítségével	33
Újracsatlakozás a Bose Smart Speaker hangszóróhoz vagy a Soundbar hangsugárzóhoz	34

ÁPOLÁS ÉS KARBANTARTÁS

A fejhallgató tárolása	35
A fejhallgató tisztítása.....	37
Cserealkatrészek és tartozékok	37
Korlátozott garancia.....	37
A gyári szám helye	37

HIBAELHÁRÍTÁS

Először próbálkozzon ezekkel a megoldásokkal.....	38
Egyéb megoldások.....	38
A fejhallgató alaphelyzetbe állítása	43
A fejhallgató visszaállítása a gyári alapértékekre.....	44

TARTALOM

Ellenőrizze a következő összetevők meglétét:



Bose QuietComfort Headphones



Hordtok



USB-kábel Type-A- és Type-C®-csatlakozóval

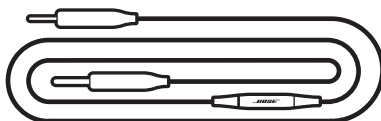

Mikrofonos audiókábel 3,5 mm-es és 2,5 mm-es csatlakozóval

MEGJEGYZÉS: Ha úgy tűnik, hogy a termék bármelyik része sérült vagy hiányzik, ne használja. A hibaelhárítási cikkekért, videóért, és a termék javításával, illetve cseréjével kapcsolatban látogasson el a support.Bose.com/QC oldalra.

A Bose alkalmazással a fejhallgatót bármely mobileszközről (például okostelefonról vagy táblagépről) beállíthatja és vezérelheti.

Az alkalmazás segítségével kezelheti a *Bluetooth*-kapcsolatokat és a fejhallgató beállításait, kiválaszthatja a hangsegéd nyelvét, és megszerezheti a Bose által közzétett jövőbeli frissítéseket és új funkciókat.

MEGJEGYZÉS: Ha a Bose alkalmazást már letöltötte egy másik Bose termékhez, a fejhallgatót a terméklistát tartalmazó képernyőn adhatja hozzá.

A BOSE ALKALMAZÁS LETÖLTÉSE

1. Töltse le mobileszközére a Bose alkalmazást.

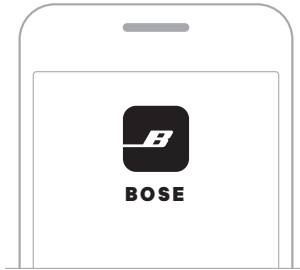

2. Kövesse az alkalmazás utasításait.

A fejhallgató vezérlői a fülre illeszkedő részek hátulján találhatók.

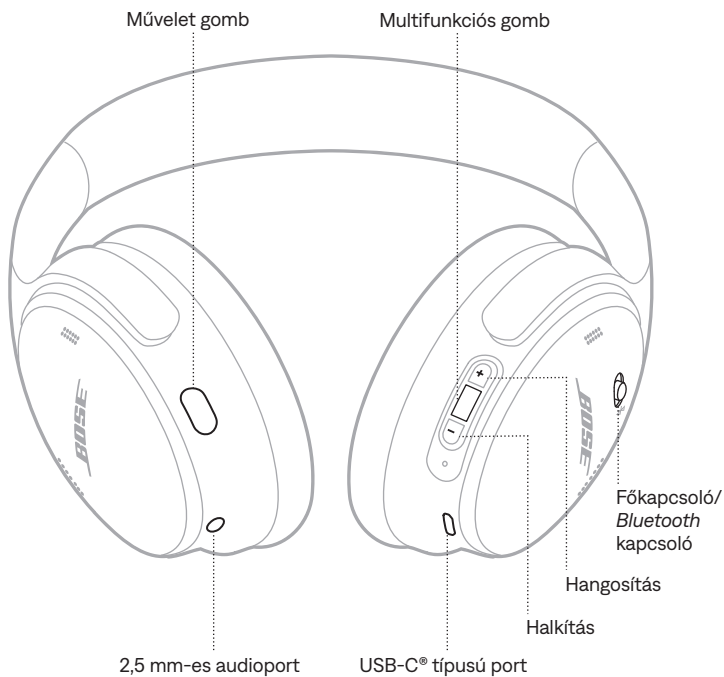

BEKAPCSOLÁS

Csúsztassa el jobbra a Főkapcsoló/*Bluetooth* kapcsolót (↗).

Hangutasítás jelzi az akkumulátor töltöttségi szintjét, és az állapotjelző fény az aktuális töltöttségi szintnek megfelelően világít (lásd: 28. oldal).



KIKAPCSOLÁS

Csúsztassa el balra a Főkapcsoló/*Bluetooth* kapcsolót.



MEGJEGYZÉS: Amikor a fejhallgató ki van kapcsolva, a hangkiváltási funkció le van tiltva.

Automatikus kikapcsolás

Az Automatikus kikapcsolás kíméli a fejhallgató akkumulátorát, amikor azt nem használja.

Az automatikus kikapcsolási funkció engedélyezéséhez és testreszabásához használja a Bose alkalmazást. Ez az opció a Beállítások menüben található.

MÉDIALEJÁTSZÁS ÉS HANGERŐ

A többfunkciós gomb és a hangerővezérlő gombok médialejátszáshoz és a hangerő beállításához használhatók.

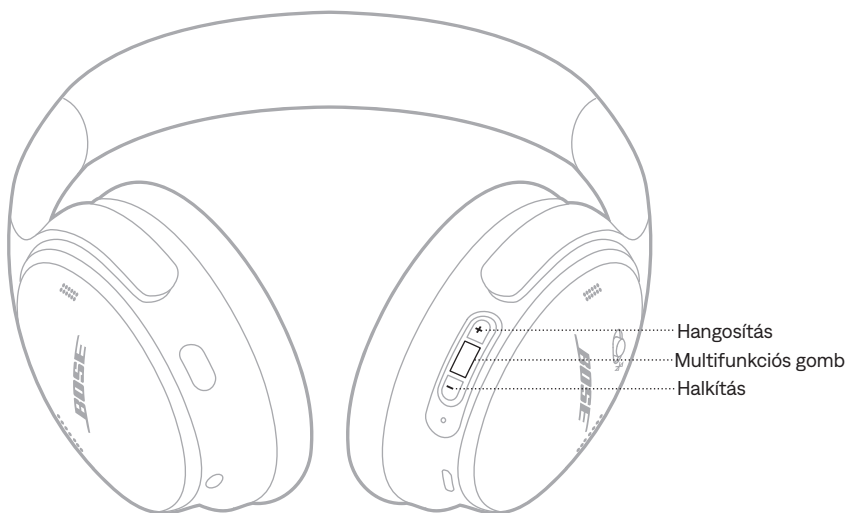

FUNKCIÓ	TEENDŐ
Lejátszás/szünet	Nyomja meg a multifunkciós gombot.
Ugrás előre	Nyomja meg kétszer a multifunkciós gombot.
Ugrás vissza	Nyomja meg háromszor a multifunkciós gombot.
Hangosítás	Nyomja meg a + gombot.
Halkítás	Nyomja meg a – gombot.

MEGJEGYZÉSEK:

- A hangerő gyors növeléséhez tartsa lenyomva a + gombot.
- A hangerő gyors csökkentéséhez tartsa lenyomva a – gombot.

TELEFONHÍVÁSOK

A telefonhívások a multifunkciós gombbal kezelhetők. Hívás közben a Művelet gombbal elnémíthatja az audiót.



FUNKCIÓ	TEENDŐ
Hívás fogadása/befejezése	Nyomja meg a multifunkciós gombot.
Bejövő hívás elutasítása	Tartsa lenyomva a multifunkciós gombot 1 másodpercig.
Második bejövő hívás fogadása, és az első hívás várakoztatása	Amikor hívás közben beérkezik egy másik hívás, nyomja meg a multifunkciós gombot.
Második bejövő hívás elutasítása, és az első hívás folytatása	Amikor hívás közben beérkezik egy másik hívás, tartsa lenyomva a multifunkciós gombot 1 másodpercig.
Váltás két hívás között	Amikor két hívás aktív, nyomja meg kétszer a multifunkciós gombot.
Konferenciahívás létrehozása	Amikor két hívás aktív, tartsa lenyomva a multifunkciós gombot 3 másodpercig.
Hívás némítása/némítás megszüntetése	Hívás közben nyomja meg kétszer a Művelet gombot.

ZAJKIOLTÁS

A Művelet gombbal gyorsan és egyszerűen válthat a zajkioltó módok között.

A zajkioltó módokról a következő helyen olvashat: 20. oldal.

MOBILESZKÖZÖS HANGVEZÉRLÉS

A fejhallgatóval használhatja a mobilkészíték hangvezérlési funkcióját.

Tartsa lenyomva a multifunkciós gombot.



MEGJEGYZÉS: Hívás közben a hangvezérlés nem érhető el.

A gyorsfunkció segítségével gyorsan és egyszerűen hozzáférhet az alábbi funkciók valamelyikéhez:

- Spotify elérése
- Akkumulátorszint elérése

MEGJEGYZÉS: Alapértelmezés szerint az akkumulátorszint elérése engedélyezett.

A GYORSFUNKCIÓ HASZNÁLATA

Tartsa lenyomva a Művelet gombot.



A GYORSFUNKCIÓ MÓDOSÍTÁSA VAGY LETILTÁSA

A gyorsfunkció módosítását vagy letiltását a Bose alkalmazásban végezheti el. Ezt az opciót a főképernyőről érheti el.

A zajkioltó funkció a nemkívánatos zajok kiszűrésével tisztább, életszerűbb audioélményt biztosít.

Választhat a két előre konfigurált zajkioltó mód közül (Halk vagy Éber), vagy létrehozhat legfeljebb két egyéni módot.

Válassza ki a saját igényeinek és környezetének megfelelő zajkioltási módot.

ZAJKIOLTÓ MÓDOK

ÜZEMMÓD	LEÍRÁS
Halk	Teljes zajkioltás a Bose optimalizált hangjával. A legmagasabb zajkioltási szint használatával kizárhatja a zavaró hangokat.
Éber	Teljes áthallhatóság a Bose optimalizált hangjával. Zenehallgatás közben hallhatja a környezetét.
Egyéni	Egyéni zajsabályozás (zajkioltás vagy a szél hangjának kizárása) a saját hallgatási preferenciáinak és a környezetének megfelelően. MEGJEGYZÉS: A Bose alkalmazásban legfeljebb két egyéni módot hozhat létre. Ezt az opciót úgy érheti el, hogy a főképernyőn a Módok lehetőségre koppint.

MEGJEGYZÉS: Alapértelmezés szerint a fejhallgató Halk módban kapcsol be. A Bose alkalmazással beállíthatja, hogy a fejhallgató az utoljára használt móddal kapcsoljon be. Ez az opció a Beállítások menüben található.

A ZAJKIOLTÓ MÓD MEGVÁLTOZTATÁSA

Nyomja meg a Művelet gombot.



A hangutasítás jelzi a kiválasztott módot.

TIPP: A módot a Bose alkalmazás segítségével is módosíthatja. Ezt az opciót úgy érheti el, hogy a főképernyőn a Módok lehetőségre koppint.

ZAJSZŰRÉS HASZNÁLATA HÍVÁS KÖZBEN

Amikor hívást kezdeményez vagy fogad, a fejhallgató zajkioltási szintje változatlan marad, és a Saját hang bekapcsol. A Saját hang funkció használatakor hallani fogja saját hangját, így természetesen fog tudni beszélni.

Ha a hívás közben szeretne állítani a zajkioltás szintjét, változtassa meg a módot (lásd: „A zajkioltó mód megváltoztatása”).

MEGJEGYZÉS: A Saját hang funkció beállításához használja a Bose alkalmazást. Ez az opció a Beállítások menüben található.

CSAK ZAJSZŰRÉS HASZNÁLATA

Használhatja kizárólag a zajkioltást is a telefonról érkező audió vagy hívások megszakítása nélkül.

1. Hajtsa végre az alábbi lépések egyikét:
 - Válassza le a mobileszközét (lásd: 25. oldal).
 - A mobileszközén kapcsolja ki a *Bluetooth* funkciót.
2. Nyomja meg a Művelet gombot a mód megváltoztatásához (lásd: 21. oldal).

MEGJEGYZÉS: A mobileszköz újbóli csatlakoztatásához válassza ki a fejhallgatót az eszközén található *Bluetooth*-listáról.

A fejhallgató eszközlistáján akár nyolc mobil eszközt is tárolhat, és a fejhallgató egyszerre legfeljebb két eszközhöz tud aktívan csatlakozni (többpontos kapcsolat). Egyszerre csak egy eszköztől lehet zenét lejátszani.

MEGJEGYZÉS: A legjobb eredmény érdekében a mobil eszköz beállításához és csatlakoztatásához használja a Bose alkalmazást (lásd: 11. oldal).

CSATLAKOZTATÁS A BOSE ALKALMAZÁS SEGÍTSÉGÉVEL

Ha a fejhallgató csatlakoztatásához és a *Bluetooth*-beállítások kezeléséhez a Bose alkalmazást szeretné használni, lásd: 11. oldal.

CSATLAKOZTATÁS A MOBILESZKÖZ *BLUETOOTH* MENÜJÉNEK HASZNÁLATÁVAL

1. Csúsztassa el jobbra a Főkapcsoló/*Bluetooth* gombot (⌘), és tartsa ott 3 másodpercig, amíg meg nem hallja a „Csatlakoztatásra kész” üzenetet, és az állapotjelző fény el nem kezd kéken villogni.



3. Kapcsolja be az eszközén a *Bluetooth* funkciót.

MEGJEGYZÉS: A *Bluetooth* funkció általában a Beállítások menüben található.

4. Válassza ki fejhallgatóját az eszközlístáról.

MEGJEGYZÉS: Keresse meg azt a nevet, amelyet a fejhallgatóhoz megadott a Bose alkalmazásban. Ha a fejhallgatónak nem adott nevet, az alapértelmezett neve fog megjelenni.



A párosítás után hallani fogja a „Csatlakoztatva a következőhöz: <eszköz neve>” üzenetet, és az állapotjelző fény kéken fog világítani 10 másodpercig.

MOBILESZKÖZ LEVÁLASZTÁSA

A mobilkészíték leválasztásához használja a Bose alkalmazást.

TIPP: Az eszköze leválasztáshoz mobilkészítéke *Bluetooth*-beállításait is használhatja. Ha letiltja a *Bluetooth* funkciót, az összes többi eszköz kapcsolata megszűnik.

MOBILESZKÖZÖK ÚJBÓLI CSATLAKOZTATÁSA

Bekapcsoláskor a fejhallgató megpróbál újracsatlakozni a legutoljára használt két eszközhöz.

MEGJEGYZÉSEK:

- Az eszközöknek 9 méteren belül, bekapcsolva kell lenniük.
- Ellenőrizze, hogy a mobilkészítéken engedélyezte-e a *Bluetooth* funkciót.
- Ha a többpontos kapcsolat le van tiltva, a fejhallgató megpróbál újracsatlakozni a legutoljára csatlakoztatott eszközhöz.

MÁSİK MOBILESZKÖZ CSATLAKOZTATÁSA

A fejhallgatóhoz egyszerre legfeljebb két eszköz csatlakozhat aktívan (többpontos kapcsolat).

Másik eszköz csatlakoztatásához töltsé le a Bose alkalmazást (lásd: 11. oldal), vagy használja a mobilkészíték *Bluetooth* menüjét (lásd: 23. oldal).

MEGJEGYZÉSEK:

- Egyszerre csak egy eszköztől lehet hangot lejátszani.
- A többpontos kapcsolat kezeléséhez vagy letiltásához használja a Bose alkalmazást. Ez az opció a Beállítások menüben található.
- Ha a többpontos kapcsolatot letiltja, a második csatlakoztatott eszköz leválasztódik.

A CSATLAKOZTATOTT MOBILESZKÖZÖK AZONOSÍTÁSA

Csúsztassa el jobbra a Főkapcsoló/*Bluetooth* kapcsolót (⌘), majd az éppen csatlakoztatott eszközök meghallgatásához engedje fel.

VÁLTÁS KÉT CSATLAKOZTATOTT MOBILESZKÖZ KÖZÖTT

1. Állítsa le a zenét az első mobileszközön.
2. Indítsa el a zenét a második mobileszközön.

MEGJEGYZÉSEK:

- A fejhallgató mindkét eszkösről képes telefonhívást fogadni, függetlenül attól, hogy éppen melyik játszik le zenét.
- Két eszköz között a Bose alkalmazás segítségével is válthat. Ez az opció a Beállítások menüben található.

KORÁBBAN CSATLAKOZTATOTT ESZKÖZ ÚJRACSATLAKOZTATÁSA

1. Csúsztassa el jobbra a Főkapcsoló/*Bluetooth* kapcsolót (⌘), majd az éppen csatlakoztatott eszközök meghallgatásához engedje fel.
2. 2 másodpercen belül csúsztassa a Főkapcsoló/*Bluetooth* kapcsolót (⌘) jobbra, majd engedje fel ismét a fejhallgató eszközlistáján lévő következő eszköz nevének meghallgatásához.
3. Ismételje ezt a lépést mindaddig, amíg a megfelelő eszköz nevét meg nem hallja. Hangjelzést fog hallani, amikor az eszköz csatlakoztatása megtörtént.
4. Indítsa el a zenét a csatlakoztatott mobileszközön.

MEGJEGYZÉS: Ha a fejhallgatóhoz már csatlakozik két eszköz, az újonnan csatlakoztatott készülék az előzőleg kapcsolódó második eszközt fogja lecserélni.

A FEJHALLGATÓ ESZKÖZLISTÁJÁNAK TÖRLÉSE

1. Csúsztassa el jobbra a Főkapcsoló/*Bluetooth* kapcsolót (⌘), és tartsa ott 15 másodpercig, amíg meg nem hallja a „*Bluetooth*-eszköz listájának tartalma törölve. Készen áll a kapcsolódásra.” üzenetet.
2. Törölje a fejhallgatókat a mobileszközén található *Bluetooth*-listáról.

Az összes eszköz törlődik, és a fejhallgató készen áll a csatlakoztatásra.

A FEJHALLGATÓ FELTÖLTÉSE

1. Dugja be az USB-kábel kisebbik végét a jobb oldali fülrészen lévő USB-C-portba.
2. A kábel másik végét csatlakoztassa egy USB-A-tápforráshoz, például számítógéphez vagy fali töltőhöz.



A fejhallgató elkezd tölteni, és az állapotjelző fény 10 másodpercig fehéren villog. Amikor a fejhallgató teljesen feltöltődött, az állapotjelző fény folyamatosan fehéren világít.

MEGJEGYZÉS: Töltés közben a fejhallgató nem használható, illetve nem érhető el a Bose alkalmazásban.

Töltési idő

A fejhallgatók teljes feltöltése legfeljebb 2,5 órát vesz igénybe.

A teljesen feltöltött akkumulátorral akár 24 órán keresztül is használhatja fejhallgatóját.

Az akkumulátor töltöttségi szintjének meghallgatása

A fejhallgató minden egyes bekapcsolásakor hangutasítást hall, amely tájékoztatja az akkumulátor töltöttségi szintjéről. Ha a fejhallgató akkumulátorszintje alacsony, az „Alacsony töltöttség” üzenetet fogja hallani.

MEGJEGYZÉS: Ha látni szeretné az akkumulátor állapotát, nézze meg a jobb oldali fülrészen lévő állapotjelző fényt. További információk: „Akkumulátor állapota”, 28. oldal.

TIPP: Az akkumulátorszintet egy gyorsfunkcióval is meghallgathatja. Az akkumulátorszintet gyorsfunkcióként kell beállítani a Bose alkalmazásban (lásd: 19. oldal).

Az állapotjelző fény a jobb oldali fülrészen található.



BLUETOOTH-ÁLLAPOT

A Bluetooth-kapcsolat állapotát mutatja.

FÉNYJELZÉS	RENDSZERÁLLAPOT
Kéken villog	Készen áll a kapcsolódásra
Folyamatos kék (10 másodperc)	Csatlakoztatva

AKKUMULÁTOR ÁLLAPOTA

Jelzi az akkumulátor töltöttségi szintjét.

FÉNYJELZÉS	RENDSZERÁLLAPOT
Folyamatosan fehéren világít	Töltöttség a közepes és a teljes szint között
Folyamatos sárga	Alacsony töltöttség

TIPP: Az akkumulátorszintet a Bose alkalmazással is ellenőrizheti, illetve a gyorsfunkcióval is meghallgathatja. Az akkumulátorszintet gyorsfunkcióként kell beállítani a Bose alkalmazásban (lásd: 19. oldal).

TÖLTÉSI ÁLLAPOT

A töltés állapotát mutatja.

FÉNYJELZÉS	RENDSZERÁLLAPOT
Kétszer fehéren villog	Megkezdődik a töltés
Folyamatos sárga	Töltés folyamatban
Folyamatosan fehéren világít	Teljesen feltöltve

FRISSÍTÉSI ÉS HIBAÁLLAPOTOK

A frissítési vagy a hibaállapotokat mutatja.

FÉNYJELZÉS	RENDSZERÁLLAPOT
Gyorsan villogó fehér (10 másodperc)	Szoftver frissítése (USB-n keresztül)
Lassan villogó fehér (30–60 másodperc)	Szoftver frissítése (vezeték nélkül)
Sárga-fehér villogás	Hiba. Hívja a Bose ügyfélszolgálatát

AZ AUDIOKÁBEL ÉS A MIKROFON CSATLAKOZTATÁSA

A 2,5 mm-es és 3,5 mm-es csatlakozókkal rendelkező audiokábel mikrofonnal van felszerelve. Az audiokábelt használhatja telefonhívásokhoz, vagy a forráseszközön lejátszott audio hallgatásához, amikor nem áll rendelkezésre *Bluetooth*[®]-kapcsolat, a fejhallgató akkumulátora lemerült vagy a fejhallgató ki van kapcsolva.

MEGJEGYZÉSEK:

- Amikor az audiokábel csatlakozik, a *Bluetooth*-kapcsolat és a fülre illeszkedő részek mikrofonjának hangfelveője le van tiltva.
 - Amikor az audiokábel csatlakozik, és a fejhallgató akkumulátora lemerült vagy a fejhallgató ki van kapcsolva, a fejhallgató vezérlői le vannak tiltva. A telefonhívásokat és a médialejátszást a forráseszközön kell vezérelni.
 - A legjobb élmény érdekében *Bluetooth*-kapcsolat használata javasolt.
1. Dugja be a kábelt a bal oldali fülrészen lévő 2,5 mm-es csatlakozóba.



2. Dugja be a kábel másik végét a forráseszköz 3,5 mm-es csatlakozójába.

BOSE SMART SPEAKER VAGY SOUNDBAR CSATLAKOZTATÁSA

A Bose SimpleSync technológiájának köszönhetően mostantól csatlakoztathatja a fejhallgatóját a Bose Smart Soundbar hangsugárzóhoz vagy a Bose Smart Speaker hangszórhoz, és így személyesebb hangélményben lehet része.

Előnyök

- Az egyes termékek független hangerőszabályzóival lehalkíthatja vagy elnémíthatja a Bose Smart Soundbar hangsugárzót, míg a fejhallgatóból érkező hangokat továbbra is olyan hangerőn hallgathatja, amilyeneket szeretné.
- A zenét a másik szobából is tisztán hallhatja, ha a fejhallgatót a Bose Smart Speaker hangszórhoz csatlakoztatja.

MEGJEGYZÉS: A SimpleSync technológia vezeték nélküli *Bluetooth*-hatósugara legfeljebb 9 méter. A falak vastagsága és anyaga befolyásolhatja a jelek fogadását.

Kompatibilis termékek

A fejhallgatót bármely Bose Smart Speaker hangszórhoz vagy Bose Smart Soundbar hangsugárzóhoz csatlakoztathatja.

Néhány népszerű kompatibilis termék:

- Bose Smart Soundbar 900
- Bose Smart Soundbar 700/Bose Soundbar 700
- Bose Smart Soundbar 600
- Bose Smart Speaker 500/Bose Home Speaker 500
- Bose Home Speaker 300
- Bose Portable Smart Speaker/Bose Portable Home Speaker

A lista rendszeresen új termékekkel bővül. A teljes listát és a további információkat a következő címen tekintheti meg: support.bose.com/Groups

Csatlakoztatás a Bose alkalmazás segítségével

1. Csúsztassa el jobbra a Főkapcsoló/*Bluetooth* gombot (⌘), és tartsa ott 3 másodpercig, amíg meg nem hallja a „Másik eszköz csatlakoztatására kész” üzenetet, és az állapotjelző fény el nem kezd kékén villogni.



2. A Bose alkalmazással csatlakoztassa a fejhallgatót egy kompatibilis Bose termékhez. További információkért látogasson el a következő címre: support.bose.com/Groups

MEGJEGYZÉSEK:

- Ügyeljen arra, hogy a fejhallgató legfeljebb 9 méterre legyen a hangszugárzótól vagy a hangszórótól.
- A fejhallgató egyszerre csak egy eszközhöz csatlakoztatható.

Csatlakoztatás a termék vezérlői segítségével

1. Csúsztassa el jobbra a Főkapcsoló/*Bluetooth* gombot (⌘), és tartsa ott 3 másodpercig, amíg meg nem hallja a „Másik eszköz csatlakoztatására kész” üzenetet, és az állapotjelző fény el nem kezd kéken villogni.



2. A hangszóró távvezérlőjén vagy a hangszóró tetején tartsa lenyomva a *Bluetooth* gombot, amíg a fénysáv vagy a fénygyűrű el nem kezd kéken villogni.

A fejhallgató csatlakozik a hangszóróhoz vagy hangszóróhoz, és mindkét készülékről ugyanazt az audiót fogja hallani.

MEGJEGYZÉSEK:

- Ügyeljen arra, hogy a fejhallgató legfeljebb 9 méterre legyen a hangszórótól vagy a hangszórótól.
- A fejhallgató egyszerre csak egy eszközhöz csatlakoztatható.

ÚJRACSATLAKOZÁS A BOSE SMART SPEAKER HANGSZÓRÓHOZ VAGY A SOUNDBAR HANGSUGÁRZÓHOZ

A Bose alkalmazással újracsatlakoztathatja a fejhallgatót egy korábban csatlakoztatott kompatibilis Bose termékhez. További információkért látogasson el a következő címre: support.Bose.com/Groups

MEGJEGYZÉSEK:

- A hangsugárzónak vagy a hangszórónak 9 méteren belül, bekapcsolva kell lennie.
- Ha a fejhallgató nem kapcsolódik újra, lásd: „A fejhallgató nem kapcsolódik újra a korábban csatlakoztatott Bose Smart Soundbar hangsugárzóhoz vagy a hangszóróhoz”, 42. oldal.

A FEJHALLGATÓ TÁROLÁSA

A kényelmes, egyszerű tárolás érdekében a fülre illeszkedő részek elforgathatók. Helyezze a fejhallgatót lapos állapotban a dobozába.

1. Forgassa el mindkét fülre illeszkedő részt úgy, hogy egy síkban legyenek.



2. A bal oldali fülrészt forgassa felfelé a fejpánt felé.

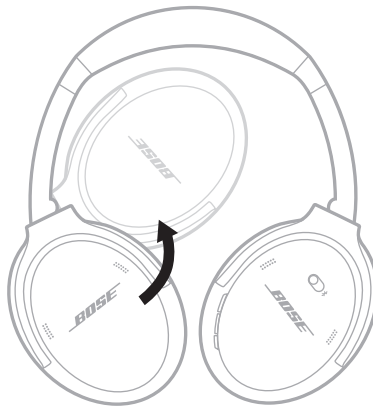

3. Helyezze a fejhallgatót lapos állapotban a dobozába.

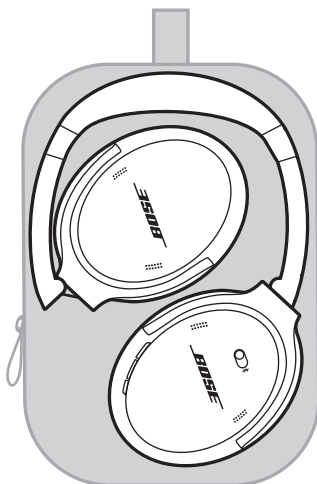

MEGJEGYZÉSEK:

- Kapcsolja ki a fejhallgatót, amikor nem használja.
- Ha több hónapig nem fogja használni a fejhallgatót, akkor teljesen feltöltött akkumulátorral tegye el.

A FEJHALLGATÓ TISZTÍTÁSA

Törölje le a külső felületeket egy puha, száraz ronggyal.

Ne engedje, hogy nedvesség jusson a fülre illeszkedő részek belsejébe.

CSEREALKATRÉSZEK ÉS TARTOZÉKOK

A cserealkatrészek vagy tartozékok a Bose ügyfélszolgálatán keresztül rendelhetők meg.

Látogasson el a következő címre: support.Bose.com/QC

KORLÁTOZOTT GARANCIA

A fejhallgatóra korlátozott garancia vonatkozik. A korlátozott garancia részleteit a global.Bose.com/Warranty címen olvashatja.

A termék regisztrálására vonatkozó tudnivalókat a global.Bose.com/ProductRegistration címen találja. A regisztráció elmulasztása nem befolyásolja a korlátozott garanciára való jogosultságát.

A GYÁRI SZÁM HELYE

A gyári szám a jobb oldali fülrész belsejében, a bélés alatt található. A bélésszövet a fülre illeszkedő rész belső részeit takaró és védő belső szövet.

A gyári szám megtekintéséhez fogja meg a bélésszövet felső szélét, és óvatosan húzza le.

VIGYÁZAT: Ügyeljen rá, hogy ne nyomja meg vagy távolítsa el a fülre illeszkedő részek belsejében található alkatrészeket, mert ez a fejhallgató sérüléséhez vezethet.

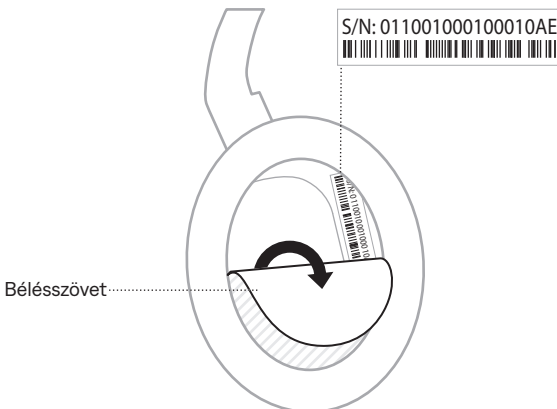

ELŐSZÖR PRÓBÁLKOZZON EZEKKE A MEGOLDÁSOKKAL

Ha a fejhallgatóval kapcsolatban problémákat észlel:

- Töltse fel a fejhallgatót (lásd: 27. oldal).
- Kapcsolja be a fejhallgatót (lásd: 13. oldal).
- Ellenőrizze a fejhallgató állapotjelző fényét (lásd: 28. oldal).
- Ellenőrizze, hogy a mobil eszköze támogatja-e a *Bluetooth*-kapcsolatokat (lásd: 23. oldal).
- Vigye közelebb a mobil eszközt a fejhallgatóhoz (9 m), és vigye távolabb minden zavarforrástól vagy akadálytól.
- Növelje a fejhallgató, a mobil eszköz és a zenei alkalmazás hangerejét.
- Csatlakoztasson egy másik mobil eszközt (lásd: 25. oldal).

Ha a hibát nem sikerült elhárítani, az alábbi táblázat segítségével azonosítsa az észlelt jelenséget, és a leggyakoribb problémák megoldásait. Hibaelhárítási cikkekért, videókért és más segédanyagokért látogasson el a következő címre: support.Bose.com/QC

Ha a problémát nem tudja megoldani, forduljon a Bose ügyfélszolgálatához.

Látogasson el a következő címre: worldwide.Bose.com/contact

EGYÉB MEGOLDÁSOK

JELENSÉG	MEGOLDÁS
A fejhallgató nem kapcsolódik be	Csúsztassa el jobbra a Főkapcsoló/ <i>Bluetooth</i> kapcsolót (⌘) (lásd: 13. oldal).
A fejhallgató nem csatlakoztatható a mobil eszközhöz	<p>Kapcsolja ki a fejhallgatót, majd kapcsolja be ismét. Válassza le az audiokábelt. Húzza ki az USB-töltőkábelt.</p> <p>A mobil eszközön:</p> <ul style="list-style-type: none"> • Tiltsa le, majd engedélyezze ismét a <i>Bluetooth</i> funkciót. • Törölje a Bose QuietComfort Headphones fejhallgatót az eszközén található <i>Bluetooth</i>-listáról. Csatlakoztassa ismét. <p>Csatlakoztassa a mobil eszköz <i>Bluetooth</i> menüjének használatával (lásd: 23. oldal).</p> <p>Törölje a fejhallgató eszközlistának tartalmát (lásd: 26. oldal). Törölje a fejhallgatót a mobil eszközén található <i>Bluetooth</i>-listáról, ideértve az „LE” (Low Energy) jelölésű duplikált bejegyzéseket is. Csatlakoztassa ismét (lásd: 23. oldal).</p> <p>A bemutató videók megtekintéséhez látogasson el a support.Bose.com/QC címre.</p>

JELENSÉG	MEGOLDÁS
A fejhallgató nem reagál az alkalmazás beállítása alatt	<p>Távolítsa el a mobilkészítélről a Bose alkalmazást. Telepítse újra az alkalmazást (lásd: 11. oldal).</p> <p>A beállításhoz a Bose alkalmazást kell használni (lásd: 11. oldal).</p> <p>Győződjön meg róla, hogy a mobilkészítél Beállítások menüjében megadta a <i>Bluetooth</i>-kapcsolatokhoz való hozzáférést a Bose alkalmazás számára.</p> <p>A mobilkészítél Beállítás menüjében engedélyezze a <i>Bluetooth</i> funkciót.</p>
A Bose alkalmazás nem találja a fejhallgatót	<p>Távolítsa el a mobilkészítélről a Bose alkalmazást. Telepítse újra az alkalmazást (lásd: 11. oldal).</p> <p>Győződjön meg róla, hogy a mobilkészítél Beállítások menüjében megadta a <i>Bluetooth</i>-kapcsolatokhoz való hozzáférést a Bose alkalmazás számára.</p> <p>Csatlakoztassa a mobilkészítél <i>Bluetooth</i> menüjének használatával (lásd: 23. oldal).</p> <p>Törölje a fejhallgató eszközlístájának tartalmát (lásd: 26. oldal).</p> <p>Törölje a fejhallgatót a mobilkészítélén található <i>Bluetooth</i>-listáról, ideértve az „LE” (Low Energy) jelölésű duplikált bejegyzéseket is. Csatlakoztassa ismét (lásd: 23. oldal).</p>
A Bose alkalmazás nem működik a mobilkészítélön	<p>Ellenőrizze, hogy a mobilkészítél kompatibilis-e a Bose alkalmazással, és megfelel-e a minimális rendszerkövetelményeknek. További információkat a mobilkészítél alkalmazás-áruházában talál.</p> <p>Távolítsa el a mobilkészítélről a Bose alkalmazást. Telepítse újra az alkalmazást (lásd: 11. oldal).</p>
A fejhallgató nem töltődik	<p>Az USB-kábel mindkét végét biztonságosan csatlakoztassa a portokba (lásd: 27. oldal).</p> <p>Próbáljon másik USB-A fali töltőt, USB-kábelt vagy áramforrást használni.</p> <p>Ha a fejhallgató túl magas vagy túl alacsony hőmérsékletnek volt kitéve, várja meg, amíg újra eléri a szobahőmérsékletet, majd próbálja újból feltölteni.</p>

JELENSÉG	MEGOLDÁS
Nincs hang	<p>Ellenőrizze, hogy nincs-e levéve a hangerő (lásd: 15. oldal).</p> <p>Csúsztassa el a Főkapcsoló/<i>Bluetooth</i> gombot jobbra (⌘), és engedje el, hogy hallja a csatlakoztatott mobilkészítő nevét. Ellenőrizze, hogy a megfelelő eszközt használja-e.</p> <p>A mobilkészítőn nyomja meg a lejátszás gombot egy audió lejátszásához.</p> <p>Játsszon le audiót másik alkalmazásból vagy zenei szolgáltatásból.</p> <p>Játsszon le olyan audiót, amely közvetlenül az eszközén található.</p> <p>Ha két eszköz van csatlakoztatva, először szüneteltesse a lejátszást a másik mobilkészítőn.</p> <p>Indítsa újra a mobilkészítőt.</p> <p>Állítsa alaphelyzetbe a fejhallgatót (lásd: 43. oldal).</p>
Gyenge a hangminőség	<p>Amikor széles környezetben tartózkodik, a Bose alkalmazásban hozzon létre egy olyan egyéni módot, amely engedélyezi a Szélblokkoló funkciót. Ezt az opciót úgy érheti el, hogy a főképernyőn a Módok lehetőségre koppint (lásd: 20. oldal).</p> <p>A beállításához a Bose alkalmazást kell használni (lásd: 11. oldal).</p> <p>Törölje a fejhallgató eszközlístájának tartalmát (lásd: 26. oldal).</p> <p>Törölje a fejhallgatót a mobilkészítőn található <i>Bluetooth</i>-listáról, ideértve az „LE” (Low Energy) jelölésű duplikált bejegyzéseket is. Csatlakoztassa ismét (lásd: 23. oldal).</p> <p>Játsszon le audiót másik alkalmazásból vagy zenei szolgáltatásból.</p> <p>Játsszon le olyan audiót, amely közvetlenül az eszközén található.</p> <p>Ha két mobilkészítő van csatlakoztatva, válassza le a második eszközt.</p> <p>Kapcsoljon ki minden hangkiemelési funkciót az eszközön és a zenei alkalmazásban.</p> <p>A bemutató videók megtekintéséhez látogasson el a support.Bose.com/QC címre.</p> <p>Állítsa alaphelyzetbe a fejhallgatót (lásd: 43. oldal).</p>
Nem hallható hang az audiokábel csatlakoztatott eszközből	<p>Az audiokábel mindkét végét biztonságosan csatlakoztassa a portokba (lásd: 30. oldal).</p> <p>A forráseszközön lévő Lejátszás gomb megnyomásával győződjön meg róla, hogy hanglejátszás van folyamatban.</p> <p>Játsszon le audiót másik alkalmazásból vagy zenei szolgáltatásból.</p> <p>Játsszon le olyan audiót, amely közvetlenül a forráseszközön található.</p> <p>Növelje a fejhallgató hangerejét, majd növelje a forráseszköz hangerejét.</p> <p>Indítsa újra a forráseszközt.</p>

JELENSÉG	MEGOLDÁS
A hangkábellet csatlakoztatott eszközről gyenge minőségű hang hallható	<p>Az audiokábel mindkét végét biztonságosan csatlakoztassa a portokba (lásd: 30. oldal).</p> <p>Indítsa újra a forráseszközt.</p>
Az audiokábel mikrofonja nem működik	<p>Ellenőrizze, hogy a mobilkészíték kompatibilis-e az audiokábellet (CTIA szabványos tűcsatlakozó). Ehhez tekintse meg a forráseszköz felhasználói kézikönyvét.</p>
A Művelet gomb nem módosítja a zajkioltó módot	<p>Ha az audiokábel csatlakozik, húzza ki a kábelt.</p> <p>A Bose alkalmazásban módosítsa a módot. Ezt az opciót úgy érheti el, hogy a főképernyőn a Módok lehetőségre koppint.</p>
A fejhallgató nem reagál	<p>Állítsa alaphelyzetbe a fejhallgatót (lásd: 43. oldal).</p>
Gyenge zajkioltási minőség	<p>Ellenőrizze a módot (lásd: 20. oldal).</p>
Hívás közben a hívó nehezen hallható	<p>Növelje a hangerőt a mobilkészíték segítségével.</p> <p>Próbálkozzon másik móddal (lásd: 20. oldal).</p>
A hangutasítás nyelve helytelen	<p>A Bose alkalmazás segítségével módosítsa a hangutasítás nyelvét. Ez az opció a Beállítások menüben található.</p>
Nem kapok hívásokkal kapcsolatos értesítéseket	<p>Győződjön meg róla, hogy a mobilkészíték Beállítások menüjében megadta a kapcsolataihoz való hozzáférést a fejhallgató számára.</p>
A fejhallgató nem kapcsolódik a Bose Smart Soundbar hangszugárhoz vagy Speaker hangszórhoz	<p>Ügyeljen rá, hogy a Bose alkalmazás használatával csatlakozzon (lásd: 32. oldal).</p> <p>Ügyeljen arra, hogy kompatibilis Bose termékhez csatlakozzon. A teljes listát a következő címen tekintheti meg: support.bose.com/Groups</p> <p>Csúsztassa el jobbra a Főkapcsoló/<i>Bluetooth</i>[®] gombot (⌘), és tartsa ott 3 másodpercig, amíg meg nem hallja a „Másik eszköz csatlakoztatására kész” üzenetet, és a <i>Bluetooth</i>-fény el nem kezd kékén villogni.</p> <p>Ügyeljen arra, hogy a fejhallgató legfeljebb 9 méterre legyen a hangszugárhoz vagy a hangszórhoz.</p>

JELENSÉG	MEGOLDÁS
A fejhallgató nem kapcsolódik újra a korábban csatlakoztatott Bose Smart Soundbar hangsugárzóhoz vagy Speaker hangszóróhoz	A fejhallgatón csúsztassa el jobbra a Főkapcsoló/ <i>Bluetooth</i> gombot (⌘), és tartsa ott 3 másodpercig, amíg meg nem hallja a „Csatlakoztatásra kész” üzenetet, és az állapotjelző el nem kezd kéken villogni. A Bose alkalmazással csatlakoztassa a fejhallgatót egy kompatibilis Bose termékhez. További információkért látogasson el a következő címre: support.Bose.com/Groups
A hang késik, amikor a fejhallgató a Bose Smart Soundbar hangsugárzóhoz vagy Speaker hangszóróhoz csatlakozik	Töltse le a Bose alkalmazást, és futtassa az elérhető frissítéseket.

A FEJHALLGATÓ ALAPHELYZETBE ÁLLÍTÁSA

Ha a fejhallgató nem reagál, állítsa alaphelyzetbe.

A fejhallgató alaphelyzetbe állítása visszaállítja a termék vezérlőit, és újraindítja a fejhallgatót. Az eszközbeállítások nem törlődnek.

1. Dugja be az USB-kábel kisebbik végét a bal oldali fülrészen lévő USB-C-portba.



2. Csúsztassa el jobbra a Főkapcsoló/Bluetooth kapcsolót (⌘). Ezzel egyidőben csatlakoztassa az USB-kábel másik végét egy USB-A-tápforráshoz, például számítógéphez vagy fali töltőhöz.

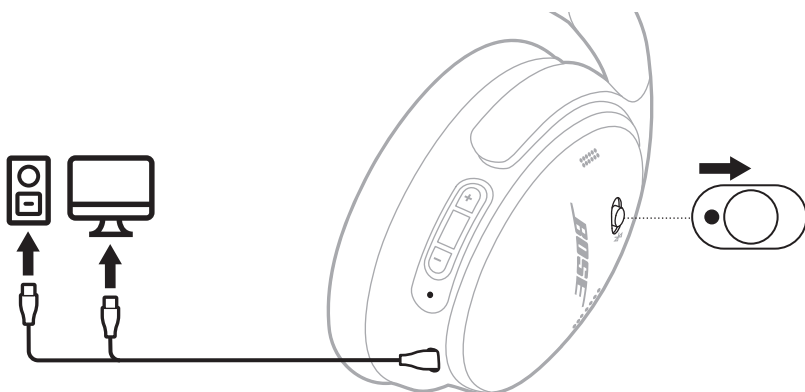

Az alaphelyzetbe állítás végén az állapotjelző fény az aktuális töltöttségi szintnek megfelelően világít (lásd: 28. oldal).

MEGJEGYZÉS: Ha a problémát nem tudja megoldani, további hibaelhárítási információkat és támogatást a következő címen talál: support.Bose.com/QC

A FEJHALLGATÓ VISSZAÁLLÍTÁSA A GYÁRI ALAPÉRTÉKEKRE

A gyári alapértékek visszaállításával törölheti az összes beállítást, és a fejhallgatót visszaállíthatja az eredeti állapotába. Ezután elvégezheti a fejhallgató konfigurálását, mint ahogyan a legelső használatba vétel alkalmával tette.

A gyári alapértékek visszaállítása csak akkor javasolt, ha problémái vannak a fejhallgatóval, vagy ha a Bose ügyfélszolgálati képviselője arra kérte.

1. Távolítsa el a fejhallgatót az eszközön található *Bluetooth*-listáról.
2. Távolítsa el a fejhallgatót a Bose-fiókjából a Bose alkalmazással.

MEGJEGYZÉS: További információért azzal kapcsolatban, hogy hogyan távolíthatja el a fejhallgatót a Bose-fiókjából a Bose alkalmazással, látogasson el a következő címre: worldwide.Bose.com/Support/QC

3. Csúsztassa el jobbra a Főkapcsoló/*Bluetooth* (⌘) gombot, és tartsa ott. Ezzel egy időben tartsa lenyomva a Művelet gombot 30 másodpercig.

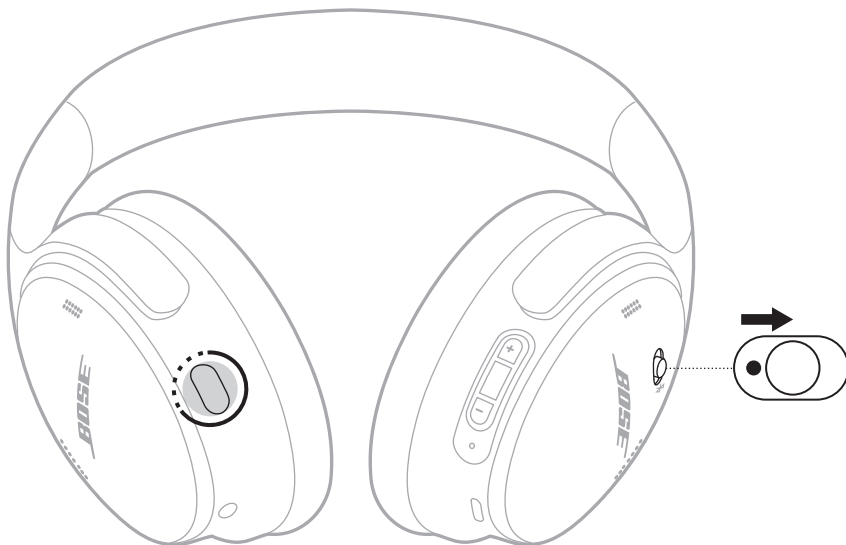

Az állapotjelző fény fehéren villog. 30 másodperc elteltével az állapotjelző fény sárgán villog, ami jelzi, hogy a gyári alapértékek visszaállítása folyamatban van (2-3 másodperc).

Amikor a visszaállítás befejeződött, az állapotjelző lassan, kéken villog. A fejhallgató beállításai visszaálltak az eredeti gyári értékekre.

MEGJEGYZÉS: Ha a problémát nem tudja megoldani, további hibaelhárítási információkat és támogatást a következő címen talál: support.Bose.com/QC

Les og ta vare på alle sikkerhets- og bruksinstruksjoner.

CE Bose Corporation erklærer herved at dette produktet oppfyller grunnleggende krav og andre relevante bestemmelser i direktiv 2014/53/EU og alle andre relevante krav i EU-direktiver. Den fullstendige samsvarserklæringen finner du på www.Bose.com/compliance

UK CA Dette produktet er i samsvar med alle gjeldende bestemmelser om elektromagnetisk kompatibilitet for 2016 og alle andre gjeldende bestemmelser i Storbritannia. Den fullstendige samsvarserklæringen finner du på www.Bose.com/compliance

Bose Corporation erklærer herved at dette produktet er i samsvar med de essensielle kravene i bestemmelser for radioutstyr for 2017 og alle andre gjeldende bestemmelser i Storbritannia. Den fullstendige samsvarserklæringen finner du på www.Bose.com/compliance

Viktige sikkerhetsinstruksjoner

Ikke bruk apparatet i eller nær vann.

Rengjør bare med en ren klut.

Overlat all service til kvalifisert personell. Apparatet trenger service når det er skadet, for eksempel når ledningen eller kontakten til strømforsyningen er skadet, det er sølt væske på apparatet eller gjenstander har falt inn i det, apparatet har blitt utsatt for regn eller fuktighet, det ikke fungerer slik det skal, eller det har falt i bakken.

ADVARSLER/FORHOLDSREGLER

- For å unngå hørselsskader bør hodetelefonene ikke brukes med høyt volum. Skru volumet ned på produktet før du plasserer hodetelefonene i/på ørene, og skru deretter volumet opp gradvis til et komfortabelt lyttenivå.
- Bruk av disse hodetelefonene ved kjøring anbefales ikke, og det kan være forbudt i henhold til lov på enkelte steder. Vær forsiktig når du kjører, og følg gjeldende lover angående bruk av hodetelefoner. Stopp bruken av hodetelefonene umiddelbart hvis de virker forstyrrende på oppmerksomheten din eller hvis de hindrer muligheten til å høre lyder fra omgivelsene, inkludert alarmer og varselsignaler, mens du kjører.
- Utvis forsiktighet hvis disse hodetelefonene brukes under aktiviteter som krever oppmerksomhet fra deg. Ikke bruk hodetelefonene når det å ikke høre lydene fra omgivelsene kan utgjøre en fare for deg selv eller andre, for eksempel når du sykler eller går i trafikken, på byggeområder, nær toglinjer og så videre.
- IKKE bruk hodetelefonene hvis de avgir en høy, uvanlig lyd. Slå av hodetelefonene og kontakt kundestøtte for Bose hvis dette skjer.
- Fjern produktet umiddelbart hvis du oppdager at det kommer varme fra produktet.



Inneholder små deler som kan medføre fare for kvelning. Ikke egnet for barn under 3 år.



Dette produktet inneholder magnetisk materiale. Kontakt lege hvis du vil finne ut om dette kan påvirke implantert medisinsk utstyr.

- For å redusere risikoen for brann eller elektrisk støt må du ikke utsette apparatet for regn, drypp, sprut eller fuktighet, og du må ikke plassere gjenstander fylt med væske, for eksempel vaser, på eller i nærheten av apparatet.
- Hold apparatet borte fra åpen ild og varmekilder. IKKE plasser kilder til åpen flamme, for eksempel tente stearinlys, på eller nær produktet.
- Dette produktet skal bare brukes med en LPS-strømforsyning som er godkjent av offentlige tilsynsmyndigheter, og som oppfyller lokale forskriftskrav (som UL, CSA, VDE, CCC).
- IKKE utfør uautoriserte endringer på produktet.
- Hvis batteriet lekker, må du ikke la væsken komme i kontakt med hud eller øyne. Oppsøk lege ved kontakt.
- Ikke utsett produkter som inneholder batterier, for høy temperatur (for eksempel i direkte sollys, i nærheten av åpen ild eller lignende).
- IKKE bruk produktet mens det lades.

MERKNAD: Tester av utstyret viser at det overholder grenseverdiene for digitalt utstyr av klasse B, som beskrevet i del 15 av FCC-regelverket. Disse grenseverdiene er beregnet på å sikre rimelig beskyttelse mot skadelige radioforstyrrelser ved montering i boligmiljø. Utstyret genererer, bruker og kan avgi radiofrekvensenergi. Hvis det ikke monteres og brukes i overensstemmelse med instruksjonene, kan det forårsake skadelig forstyrrelse av radiokommunikasjon. Det kan likevel ikke garanteres at slik forstyrrelse ikke vil kunne oppstå ved en gitt montering. Dersom utstyret skulle forårsake skadelig forstyrrelse for radio- eller TV-mottak, hvilket kan avgjøres ved å slå det av og på igjen, er det følgende noe av det brukeren kan gjøre:

- Flytt eller snu mottakerproduktet eller antennen.
- Øk avstanden mellom utstyret og radio- eller TV-utstyret.
- Koble utstyret til en annen strømkrets enn den radio- eller TV-utstyret er koblet til.
- Ta kontakt med forhandleren eller en erfaren radio- eller TV-installatør for hjelp.

Endringer eller modifikasjoner som ikke er uttrykkelig godkjent av Bose Corporation, kan frata brukeren retten til å bruke utstyret.

Dette utstyret overholder del 15 av FCC-regelverket og med RSS-standard(er) med ISED Canada-lisensunntak. Bruk av utstyret er underlagt følgende to betingelser: (1) Utstyret skal ikke forårsake skadelig interferens, og (2) utstyret skal tåle all mottatt interferens, herunder interferens som kan føre til uønsket virkemåte for utstyret.

Dette utstyret samsvarer med radiostrålingsgrensene i FCC og ISED Canada som er angitt for den generelle befolkningen. Senderen må ikke plasseres på samme sted som eller brukes i forbindelse med andre antenner eller sendere.

Oppfyller IMDA-krav.

FCC ID: A94437310 | **IC:** 3232A-437310

CAN ICES-3(B) / NMB-3(B)

For Europa: Frekvensbånd for bruk er 2400 til 2483,5 MHz. | Maksimal sendestyrke er mindre enn 20 dBm EIRP.



Dette symbolet betyr at produktet ikke må kasseres som husholdningsavfall, og at det skal leveres inn til et egnet gjenvinningsanlegg. Riktig håndtering og gjenvinning bidrar til å beskytte naturressurser, helse og miljø. Mer informasjon om avhending og resirkulering av dette produktet kan fås hos kommunen, renovasjonstjenesten eller butikken der du kjøpte dette produktet.

Tekniske forskrifter for radiofrekvensenheter med lav effekt

Firmaer, selskaper eller brukere som ikke har tillatelse fra NCC, har ikke lov til å endre frekvens, forbedre sendestyrke eller andre opprinnelige egenskaper eller opprinnelig ytelse for godkjente radiofrekvensenheter med lav effekt. Radiofrekvensenheter med lav effekt skal ikke påvirke flysikkerhet eller forstyrre lovlig kommunikasjon. Hvis dette skjer, skal brukeren avslutte driften umiddelbart til det ikke forekommer forstyrrelser. Juridisk sett betyr kommunikasjon radiokommunikasjon som drives i samsvar med loven om telekommunikasjon (Telecommunications Management Act). Radiofrekvensenheter med lav effekt må tåle interferens fra lovlig kommunikasjon eller enheter som avgir ISM-radiobølger.

IKKE prøv å fjerne det oppladbare litium-ion-batteriet fra produktet. Kontakt den lokale Bose-forhandleren eller andre kvalifiserte teknikere angående fjerning.

Det oppladbare litium-ion-batteriet i produktet må bare tas ut av kvalifiserte teknikere. Kontakt den lokale Bose-forhandleren eller gå til products.bose.com/static/compliance/index.html for å få mer informasjon.



Kasser brukte batterier på en miljøriktig måte i henhold til lokale bestemmelser. Må ikke brennes.



Navn på og innhold i giftige eller skadelige stoffer eller bestanddeler						
Delenavn	Giftige eller skadelige stoffer eller bestanddeler					
	Bly (Pb)	Kvikksølv (Hg)	Kadmium (Cd)	Heksavalent (CR(VI))	Polybromerte bifenyler (PBB)	Polybromerte difenyletere (PBDE)
PCB-er	X	O	O	O	O	O
Metalldeler	X	O	O	O	O	O
Plastdeler	O	O	O	O	O	O
Høytalere	X	O	O	O	O	O
Kabler	X	O	O	O	O	O
Denne tabellen er utarbeidet i henhold til krav i SJ/T 11364.						
O: Angir at dette giftige eller farlige stoffet som finnes i alle de homogene materialene i denne delen, er under grensekravene i GB/T 26572.						
X: Angir at dette giftige eller farlige stoffet som finnes i minst ett av de homogene materialene i denne delen, er over grensekravene i GB/T 26572.						

Utstyrnavn: Bose QuietComfort hodetelefoner Typebetegnelse: 442395						
Enhet	Begrensede stoffer og kjemiske symboler					
	Bly (Pb)	Kvikksølv (Hg)	Kadmium (Cd)	Heksavalent krom (Cr+6)	Polybromerte bifenyler (PBB)	Polybromerte difenyletere (PBDE)
PCB-er	-	O	O	O	O	O
Metalldeler	-	O	O	O	O	O
Plastdeler	O	O	O	O	O	O
Høytalere	-	O	O	O	O	O
Kabler	-	O	O	O	O	O
Merknad 1: O angir at den prosentvise innholdsandelen av det begrensede stoffet ikke overskrider prosentdelen av referanseverdien for tilstedeværelse.						
Merknad 2: - angir at det begrensede stoffet samsvarer med fritaket.						

Produksjonsdato: Det åttende sifferet i serienummeret er produksjonsåret. 3 vil si 2013 eller 2023.

Importører: Bose Electronics (Shanghai) Company Limited, Level 6, Tower D, No. 2337 Gudai Rd. Minhang District, Shanghai 201100 | Bose Products B.V., Gorslaan 60, 1441 RG Purmerend, Nederland | Bose de México S. de R.L. de C.V., Avenida Prado Sur #150, Piso 2, Interior 222 y 223, Colonia Lomas de Chapultepec V Sección, Miguel Hidalgo, Ciudad de México, C.P. 11000 Telefonnummer: +5255 (5202) 3545 | Bose Limited (H.K.), 9F, No. 10, Sec. 3, Minsheng E. Road, Zhongshan Dist. Taipei City 10480, Telefonnummer: +886-2-2514 7676 | Bose Limited, Bose House, Quayside Chatham Maritime, Chatham, Kent, ME4 4QZ, Storbritannia

Strømningang: 5 V --- 0,5 A | **Ladetemperatur:** 0 til 45 °C | **Utladningstemperatur:** -20 til +60 °C

CMIIIT-ID-en er plassert på innsiden av øreklokken under polstringen.

Lisensinformasjon: Du finner lisensopplysningene som gjelder for programvarepakker fra tredjeparter som er inkludert som komponenter i Bose QuietComfort hodetelefoner, i Bose-appen. Du finner denne informasjonen på Innstillinger-menyen.

Apple, Apple-logoen, iPad og iPhone er varemerker som tilhører Apple Inc. og er registrert i USA og i andre land. App Store er et tjenestemerke for Apple Inc. Varemerket iPhone brukes i Japan med lisens fra Aiphone K.K.

Bruk av Made for Apple-merket betyr at et tilbehør er konstruert spesifikt for tilkobling til Apple-produktene som angis i merket, og er sertifisert av utvikleren i henhold til Apples ytelsesstandarder. Apple er ikke ansvarlig for hvordan enheten fungerer eller hvordan den overholder sikkerhetsbestemmelser og andre standarder.

Ordmerket *Bluetooth*[®] og logoene er registrerte varemerker som tilhører Bluetooth SIG, Inc. All bruk som Bose Corporation gjør av disse varemerkene, er på lisens.

Google Play er et varemerke som tilhører Google LLC.

Dette produktet har innebygd Spotify-programvare som er underlagt tredjepartslisens som finnes her: www.spotify.com/connect/third-party-licenses.

Spotify er et registrert varemerke som tilhører Spotify AB.

USB Type-C[®] og USB-C[®] er registrerte varemerker som tilhører USB Implementers Forum.

Bose, B-logoen og QuietComfort er varemerker som tilhører Bose Corporation. I Hovedkontor for Bose Corporation: 1-877-230-5639 | ©2024 Bose Corporation. Ingen del av dette dokumentet kan reproduseres, endres, distribueres eller brukes på annen måte uten forutgående skriftlig tillatelse.

Fyll ut og oppbevar for senere bruk

Serie- og modellnummer er plassert inni øreklokken under polstringen.

Serienummer:

Modellnummer: 437310

Ta vare på kvitteringen. Nå er en god anledning til å registrere Bose-produktet. Du kan gjøre dette ved å gå til worldwide.Bose.com/ProductRegistration

INNHALDET I ESKEN

Innhold.....	10
--------------	----

BOSE-APP

Laste ned Bose-appen.....	11
---------------------------	----

HODETELEFONKONTROLLER

Slå på.....	13
Slå av.....	14
Automatisk avslåing.....	14
Medieavspilling og volum.....	15
Telefonsamtaler.....	16
Støyreduksjon.....	17
Stemmestyring for mobilenhet.....	18

SNARVEIER

Bruke snarveien.....	19
Endre eller deaktivere snarveien.....	19

STØYREDUKSJON

Moduser for støyreduksjon.....	20
Endre modusen for støyreduksjon.....	21
Støyreduksjon under en samtale.....	21
Bruke bare støyreduksjonen.....	22

BLUETOOTH®-TILKOBLINGER

Koble til med Bose-appen	23
Koble til med <i>Bluetooth</i> -funksjonen på mobilenheten.....	23
Koble fra mobilenheter	25
Koble til mobilenheter på nytt	25
Koble til en annen mobilenhet.....	25
Identifisere tilkoblede mobilenheter.....	25
Bytte mellom to tilkoblede mobilenheter	26
Koble til tidligere tilkoblede enheter.....	26
Slette enhetslisten på hodetelefonene	26

BATTERI

Lade hodetelefonene	27
Ladetid.....	27
Høre batterinivået.....	27

HODETELEFONENES STATUS

<i>Bluetooth</i> -status	28
Batteristatus	28
Ladestatus	29
Status for oppdatering og feil	29

KABLET TILKOBLING

Koble til lyd-kabelen og mikrofonen	30
---	----

KOBLE TIL BOSE-PRODUKTER

Koble til Bose Smart Speaker eller Soundbar	31
Fordeler.....	31
Kompatible produkter	31
Koble til med Bose-appen	32
Koble til med produktkontrollene	33
Koble til en Bose Smart Speaker eller Soundbar på nytt.....	34

STELL OG VEDLIKEHOLD

Oppbevare hodetelefonene	35
Rengjøre hodetelefonene	37
Reservedeler og tilbehør	37
Begrenset garanti.....	37
Plassering av serienummer.....	37

FEILSØKING

Prøv dette først	38
Andre løsninger	38
Tilbakestille hodetelefonene.....	43
Gjenopprette fabrikkinnstillingene på hodetelefonene.....	44

INNHold

Kontroller at følgende deler følger med:



Bose QuietComfort-hodetelefoner



Bæreeske



USB Type-A- til USB Type-C®-kabel

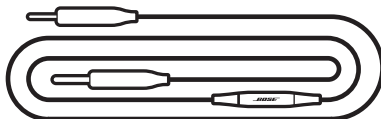

3,5 mm til 2,5 mm lyd-kabel med mikrofon

MERKNAD: Ikke bruk produktet hvis noen deler er skadet eller mangler. Du finner feilsøkningsartikler, videoer og informasjon om produktreparasjon og -erstatning på support.bose.com/QC.

Med Bose-appen kan du konfigurere og styre hodetelefonene fra en mobilenhet, for eksempel en smarttelefon eller et nettbrett.

Ved hjelp av appen kan du administrere *Bluetooth*-tilkoblinger, administrere innstillingene for hodetelefonene, velge språk for talemeldinger og få eventuelle fremtidige oppdateringer og nye funksjoner gjort tilgjengelig av Bose.

MERKNAD: hvis du allerede har lastet ned Bose-appen for et annet Bose-produkt, kan du legge til hodetelefonene fra produktlisten.

LASTE NED BOSE-APPEN

1. Last ned Bose-appen på mobilenheten.

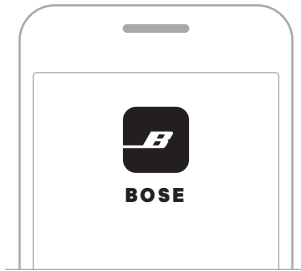

2. Følg instruksjonene i appen.

Hodetelefonkontrollene er plassert på baksiden av øreklokkene.

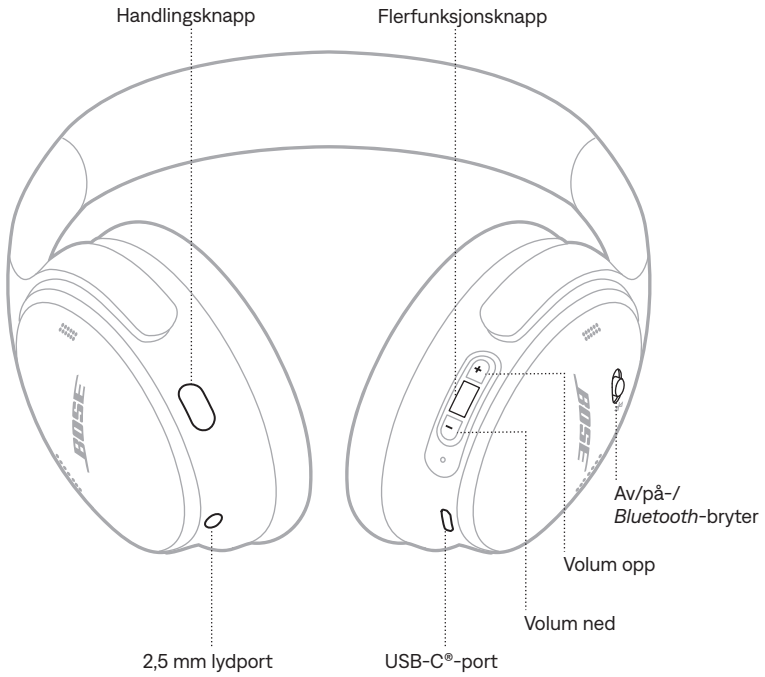

SLÅ PÅ

Skyv på/av-/Bluetooth-bryteren mot høyre .

En talemelding angir batterinivået, og statuslampen lyser i henhold til gjeldende ladenivå (se side 28).



SLÅ AV

Skyv på/av-/Bluetooth-bryteren mot venstre.

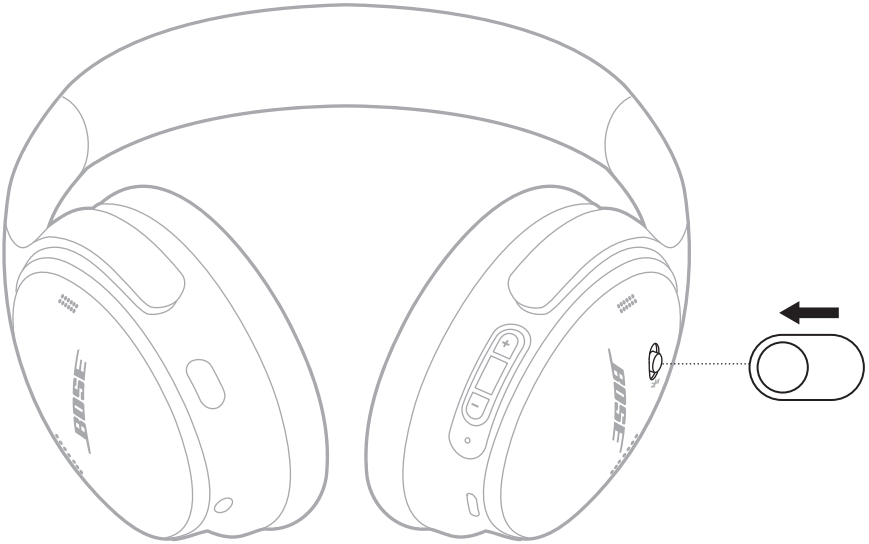

MERKNAD: Når hodetelefonene er slått av, er støyreduksjon deaktivert.

Automatisk avslåing

Automatisk avslåing sparer batteriet i hodetelefonene når de ikke er i bruk.

Bruk Bose-appen til å aktivere og tilpasse funksjonen for automatisk avslåing. Du finner dette alternativet på Innstillinger-menyen.

MEDIEAVSPILLING OG VOLUM

Flerfunksjonsknappen og volumknappene styrer medieavspilling og volum.

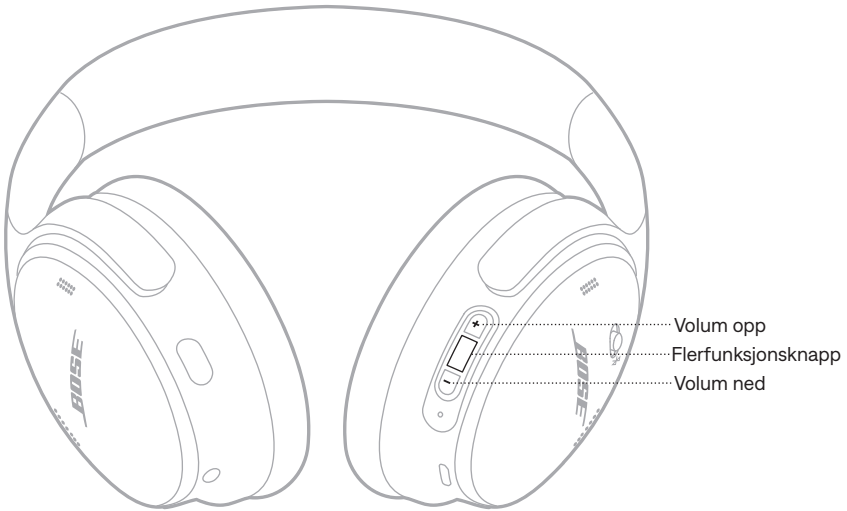

FUNKSJON	GJØR DETTE
Spill av / pause	Trykk på flerfunksjonsknappen.
Hopp fremover	Dobbeltrykk på flerfunksjonsknappen.
Hopp tilbake	Trippeltrykk på flerfunksjonsknappen.
Volum opp	Trykk på +.
Volum ned	Trykk på —.

MERKNADER:

- Hvis du vil øke volumet hurtig, trykker du på og holder +.
- Hvis du vil redusere volumet hurtig, trykker du på og holder —.

TELEFONSAMTALER

Flerfunksjonsknappen kontrollerer telefonsamtaler. Med handlingsknappen kan du dempe lyden når du er i en samtale.



FUNKSJON	GJØR DETTE
Svare på og avslutte et anrop	Trykk på flerfunksjonsknappen.
Avvise en innkommende samtale	Trykk på og hold flerfunksjonsknappen i ett sekund.
Besvare en annen innkommende samtale og sette den aktive samtalen på vent	Når du er i en samtale og du får et innkommende anrop, trykker du på flerfunksjonsknappen.
Avvise en annen innkommende samtale og forbli i gjeldende samtale	Når du er i en samtale og du får et innkommende anrop, trykker du på og holder flerfunksjonsknappen i ett sekund.
Bytte mellom to samtaler	Når du har to aktive samtaler, dobbeltrykker du på flerfunksjonsknappen.
Opprette en konferansesamtale	Når to samtaler er aktive, trykker du på og holder flerfunksjonsknappen i tre sekunder.
Dempe / oppheve demping av en samtale	Dobbeltrykk på handlingsknappen mens du er i en samtale.

STØYREDUKSJON

Med handlingsknappen kan du raskt og enkelt bytte mellom modusene for støyreduksjon.

Du finner mer informasjon om de ulike modusene for støyreduksjon på side 20.

STEMMESTYRING FOR MOBILENHET

Du kan bruke hodetelefonene til å få tilgang til stemmestyring på mobilenheten.

Trykk på og hold inne flerfunksjonsknappen.



MERKNAD: Du har ikke tilgang til stemmestyring når du er i en samtale.

Med en snarvei får du rask og enkel tilgang til følgende funksjoner:

- Bruke Spotify
- Tilgang til batterinivå

MERKNAD: Tilgang til batterinivå er aktivert som standard.

BRUKE SNARVEIEN

Trykk på og hold handlingsknappen.



ENDRE ELLER DEAKTIVERE SNARVEIEN

Bruk Bose-appen til å endre eller deaktivere snarveien. Du finner dette alternativet på hovedskjermbildet.

Med støyreduksjon hører du mindre støy fra omgivelsene og får en klarere og mer livaktig lyd.

Du kan velge mellom to forhåndsconfigurerte støyreduksjonsmoduser, Stille og Oppmerksom, eller opprette opptil to egne tilpassede moduser.

Velg støyreduksjonsmodus basert på hvordan du foretrekker å lytte og omgivelsene.

MODUSER FOR STØYREDUKSJON

MODUS	BESKRIVELSE
Stille	Full støyreduksjon med Bose-optimalisert lyd. Gjør det mulig å blokkere ut distraksjoner med det høyeste nivået av støyreduksjon.
Oppmerksom	Full gjennomsiktighet med Bose-optimalisert lyd. Gjør det mulig å høre omgivelsene samtidig som du hører på lyden din.
Tilpasset	Tilpasset støykontroll (støyreduksjon eller vindblokkering) basert på hvordan du foretrekker å lytte og omgivelsene. MERKNAD: Du kan opprette opptil to tilpassede moduser med Bose-appen. Du får tilgang til dette alternativet ved å trykke på Moduser på hovedskjermbildet.

MERKNAD: Hodetelefonene er som standard i stille modus når de slås på. Bruk Bose-appen til å sette opp hodetelefonene til å slås på i den sist brukte modusen. Du finner dette alternativet på Innstillinger-menyen.

ENDRE MODUSEN FOR STØYREDUKSJON

Trykk på handlingsknappen.



En talemelding informerer om valgt modus.

TIPS: Du kan også endre modusen med Bose-appen. Du får tilgang til dette alternativet ved å trykke på Moduser på hovedskjermbildet.

STØYREDUKSJON UNDER EN SAMTALE

Når du ringer eller mottar et anrop, holder hodetelefonene seg på den gjeldende innstillingen for støyreduksjon, og modusen Egen stemme aktiveres. Egen stemme lar deg høre deg selv snakke mer naturlig.

Når du vil justere støyreduksjon under en samtale, endrer du modusen (se «Endre modusen for støyreduksjon»).

MERKNAD: Du justerer egen stemme med Bose-appen. Du finner dette alternativet på Innstillinger-menyen.

BRUKE BARE STØYREDUKSJONEN

Du kan bruke bare støyreduksjon, uten lyd eller avbrudd fra telefonsamtaler.

1. Gjør ett av følgende:
 - Koble fra mobilenheten (se side 25).
 - Slå av *Bluetooth*-funksjonen på mobilenheten.
2. Trykk på handlingsknappen for å endre modus (se side 21).

MERKNAD: Koble til mobilenheten igjen ved å velge hodetelefonene fra *Bluetooth*-listen på enheten.

Du kan lagre opptil åtte enheter i listen over enheter på hodetelefonene, og hodetelefonene kan være aktivt koblet til to enheter om gangen (flerpunktstilkobling). Du kan bare spille av lyd fra én enhet om gangen.

MERKNAD: Den beste opplevelsen får du ved å bruke Bose-appen til å sette opp og koble til mobilenheten (se side 11).

KOBLE TIL MED BOSE-APPEN

Du finner informasjon om hvordan du kobler til hodetelefonene og administrerer *Bluetooth*-innstillinger med Bose-appen på side 11.

KOBLE TIL MED *BLUETOOTH*-FUNKSJONEN PÅ MOBILENHETEN

1. Skyv av/på-/*Bluetooth*-bryteren mot høyre og hold den der i tre sekunder til du hører «Ready to connect» (Klar til å koble til) statuslampen blinker blått.



3. Aktiver *Bluetooth*-funksjonen på enheten.

MERKNAD: *Bluetooth*-funksjonen er vanligvis i Innstillinger-menyen.

4. Velg hodetelefonene fra enhetslisten.

MERKNAD: Se etter navnet du ga hodetelefonene i Bose-appen. Standardnavnet vises hvis du ikke har gitt hodetelefonene navn.

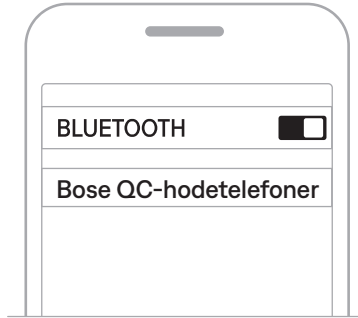

Når de er koblet til, hører du «Connected to <navnet på mobilenheten>» (Koblet til <navnet på mobilenheten>) og statuslampen lyser blått i 10 sekunder.

KOBLE FRA MOBILENHETER

Bruk Bose-appen til å koble fra mobilenheten.

TIPS: Du kan også bruke *Bluetooth*-innstillingene på mobilenheten til å koble fra enheten. Når du deaktiverer *Bluetooth*, kobles samtidig alle andre enheter fra.

KOBLE TIL MOBILENHETER PÅ NYTT

Når hodetelefonene slås på, prøver de å koble til de to sist tilkoblede enhetene.

MERKNADER:

- Enhetene må være innenfor rekkevidde (9 m) og slått på.
- Sjekk at *Bluetooth*-funksjonen er aktivert på mobilenheten.
- Hvis funksjonen for flerpunktstilkobling er deaktivert, prøver hodetelefonene å koble til enheten de var koblet til sist.

KOBLE TIL EN ANNEN MOBILENHET

Hodetelefonene kan bare være aktivt koblet til opptil to enheter om gangen (flerpunktstilkobling).

Hvis du vil koble til en enhet til, laster du ned Bose-appen (se side 11) eller bruker *Bluetooth*-menyen på mobilenheten (se side 23).

MERKNADER:

- Du kan bare spille av lyd fra én enhet om gangen.
- Bruk Bose-appen til å administrere eller deaktivere funksjonen for flerpunktstilkobling. Du finner dette alternativet på Innstillinger-menyen.
- Når du deaktiverer funksjonen for flerpunktstilkobling, kobles den andre tilkoblede enheten fra.

IDENTIFISERE TILKOBLEDE MOBILENHETER

Skyv på/av-/*Bluetooth*-bryteren mot høyre \times og slipp den for å høre hvilke enheter som er koblet til.

BYTTE MELLOM TO TILKOBLEDE MOBILENHETER

1. Stopp avspillingen av lyd på den første mobilenheten midlertidig.
2. Spill av lyd på den andre mobilenheten.

MERKNADER:

- Hodetelefonene mottar telefonsamtaler fra begge enheter, uansett hvilken enhet som spiller av lyd.
- Du kan også bytte mellom to enheter med Bose-appen. Du finner dette alternativet på Innstillinger-menyen.

KOBLE TIL TIDLIGERE TILKOBLEDE ENHETER

1. Skyv på/av-/*Bluetooth*-bryteren mot høyre ☞ og slipp den for å høre hvilke enheter som er koblet til.
2. Skyv på/av-/*Bluetooth*-bryteren ☞ mot høyre innen to sekunder, og slipp for å høre navnet på neste enhet i enhetslisten for hodetelefonene.
3. Gjenta til du hører riktig enhetsnavn.
Du vil høre en tone som indikerer at enheten er koblet til.
4. Spill av lyd på den tilkoblede mobilenheten.

MERKNAD: Hvis to enheter allerede er koblet til hodetelefonene, erstatter den nylig tilkoblede enheten den andre enheten som var koblet til fra før.

SLETTE ENHETSLISTEN PÅ HODETELEFONENE

1. Skyv på/av-/*Bluetooth*-bryteren mot høyre ☞ og hold den der i 15 sekunder til du hører «*Bluetooth device list cleared. Ready to connect.*» (*Bluetooth*-enhetslisten er slettet. Klar til å koble til.)
2. Slett hodetelefonene fra *Bluetooth*-listen på mobilenheten.
Alle enheter fjernes, og hodetelefonene er klare til sammenkobling.

LADE HODETELEFONENE

1. Stikk den lille pluggen på USB-kabelen inn i USB C-porten på høyre øreklokke.
2. Koble den andre enden til en USB-A-strømkilde, som en datamaskin eller en vegglander.



Når ladingen av hodetelefonene starter, blinker statuslampen hvitt i 10 sekunder. Statuslampen lyser hvitt når hodetelefonene er fulladet.

MERKNAD: Hodetelefonene spiller ikke av lyd og er ikke tilgjengelig i Bose-appen under lading.

Ladetid

Det kan ta 2,5 timer å lade hodetelefonene helt.

Når batteriet er fulladet, gir det strøm til hodetelefonene i opptil 24 timer.

Høre batterinivået

Hver gang du slår hodetelefonene på, vil en talemelding angi batterinivået. Når batterinivået i hodetelefonene er lavt, hører du «Battery low» (Lavt batterinivå).

MERKNAD: Du kan kontrollere batterinivået visuelt ved å se på statuslampen som er plassert på høyre øreklokke. Hvis du vil ha mer informasjon, kan du se «Batteristatus» på side 28.

TIPS: Du kan også høre batterinivået ved å bruke en snarvei. Batterinivå må være angitt som en snarvei med Bose-appen (se side 19).

Statuslampen er plassert på høyre øreklokke.



BLUETOOTH-STATUS

Viser statusen for *Bluetooth*-tilkoblingen.

LAMPEAKTIVITET	SYSTEMSTATUS
Blinker blått	Klar for tilkobling
Lyser blått (10 sekunder)	Tilkoblet

BATTERISTATUS

Viser batterinivået.

LAMPEAKTIVITET	SYSTEMSTATUS
Lyser hvitt	Middels eller fullstendig oppladet
Lyser gult	Lite batteristrøm

TIPS: Du kan også kontrollere batterinivået med Bose-appen, eller høre batterinivået ved å bruke en snarvei. Batterinivå må være angitt som en snarvei med Bose-appen (se side 19).

LADESTATUS

Viser ladestatusen.

LAMPEAKTIVITET	SYSTEMSTATUS
Blinker hvitt to ganger	Ladingen starter
Lyser gult	Lader
Lyser hvitt	Fulladet

STATUS FOR OPPDATERING OG FEIL

Viser status for oppdatering og feil.

LAMPEAKTIVITET	SYSTEMSTATUS
Blinker raskt hvitt (10 sekunder)	Oppdaterer programvare (via USB)
Blinker langsomt hvitt (30 til 60 sekunder)	Oppdaterer programvare (trådløst)
Blinker gult og hvitt	Feil – kontakt kundestøtte hos Bose

KOBLE TIL LYDKABELEN OG MIKROFONEN

2,5 mm til 3,5 mm-lydkabelen har en innbygd mikrofon. Du kan bruke lydkabelen til telefonsamtaler eller til å høre på lyd i kildeenheten når en *Bluetooth*-tilkobling ikke er tilgjengelig, hvis batteriet i hodetelefonene er tomt eller hvis hodetelefonene er slått av.

MERKNADER:

- Når lydkabelen er koblet til, er *Bluetooth*-tilkoblingen og taleopphentingen på mikrofonen på øreklokkene deaktivert.
 - Når lydkabelen er koblet til og batteriet i hodetelefonene er tomt eller hodetelefonene er slått av, er kontrollene på hodetelefonene deaktivert. Telefonsamtaler og medieavspilling må kontrolleres på kildeenheten.
 - *Bluetooth*-tilkoblinger anbefales for den beste opplevelsen.
1. Koble kabelen til 2,5 mm-porten på venstre øreklokke.



2. Koble den andre enden av kabelen til 3,5 mm-porten på kildeenheten.

KOBLE TIL BOSE SMART SPEAKER ELLER SOUNDBAR

Med SimpleSync-teknologi kan du koble hodetelefonene til en Bose Smart Soundbar eller en Bose Smart Speaker for å få en personlig lytteopplevelse.

Fordeler

- Bruk uavhengige volumkontroller på hvert produkt til å senke eller dempe lyden på Bose Smart Soundbar samtidig som du har så høy lyd som du ønsker i hodetelefonene.
- Hør musikken tydelig fra rommet ved siden av ved å koble hodetelefonene til Bose Smart Speaker.

MERKNAD: SimpleSync-teknologien har en *Bluetooth*-rekkevidde på opptil ni meter. Vegger og byggematerialer kan påvirke mottaket.

Kompatible produkter

Du kan koble hodetelefonene til alle typer Bose Smart Speaker og Bose Smart Soundbar.

Populære compatible produkter er:

- Bose Smart Soundbar 900
- Bose Smart Soundbar 700 / Bose Soundbar 700
- Bose Smart Soundbar 600
- Bose Smart Speaker 500 / Bose Home Speaker 500
- Bose Home Speaker 300
- Bose Portable Smart Speaker / Bose Portable Home Speaker

Nye produkter legges til regelmessig. Her finner du en fullstendig liste og mer informasjon: support.bose.com/Groups

Koble til med Bose-appen

1. Skyv av/på-/Bluetooth-bryteren mot høyre  og hold den der i tre sekunder til du hører «Ready to connect another device» (Klar til å koble til en annen enhet) og statuslampen blinker blått.



2. Bruk Bose-appen til å koble hodetelefonene til et kompatibelt Bose-produkt. Hvis du vil ha mer informasjon, kan du gå til support.bose.com/Groups

MERKNADER:

- Påse at hodetelefonene er innenfor 9 m fra lydplanken eller høyttaleren.
- Du kan bare koble høyttalerne til ett produkt om gangen.

Koble til med produktkontrollene

1. Skyv av/på-/Bluetooth-bryteren mot høyre  og hold den der i tre sekunder til du hører «Ready to connect another device» (Klar til å koble til en annen enhet) og statuslampen blinker blått.



2. Trykk på og hold inne *Bluetooth*-knappen på fjernkontrollen til lydplanken eller oppå høyttaleren til lysfeltet eller lysringen pulserer blått.

Hodetelefonene kobler til lydplanken eller høyttaleren, og du hører samme lyd gjennom begge enhetene.

MERKNADER:

- Påse at hodetelefonene er innenfor 9 m fra lydplanken eller høyttaleren.
- Du kan bare koble høyttalerne til ett produkt om gangen.

KOBLE TIL EN BOSE SMART SPEAKER ELLER SOUNDBAR PÅ NYTT

Bruk Bose-appen til å koble hodetelefonene til et tidligere tilkoblet kompatibelt Bose-produkt på nytt. Hvis du vil ha mer informasjon, kan du gå til support.bose.com/Groups

MERKNADER:

- Lydplanken eller høyttaleren må være innenfor rekkevidde (9 m) og slått på.
- Hvis hodetelefonene ikke kobles til, kan du se «Hodetelefonene kobles ikke til en tidligere tilkoblet Bose Smart Soundbar eller Speaker» på side 42.

OPPBEVARE HODETELEFONENE

Øreklokkene kan vris for enkel og praktisk oppbevaring. Plasser hodetelefonene flatt i esken.

1. Vri begge øreklokkene innover, slik at de ligger flatt.



2. Brett den venstre øreklokken opp mot hodebøylen.

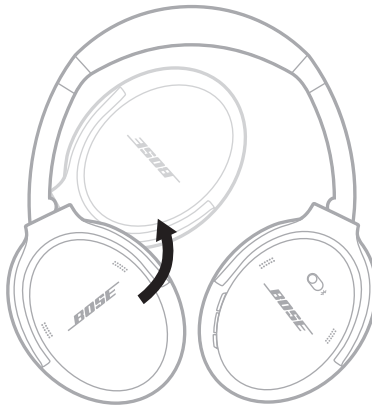

3. Plasser hodetelefonene flatt i esken.

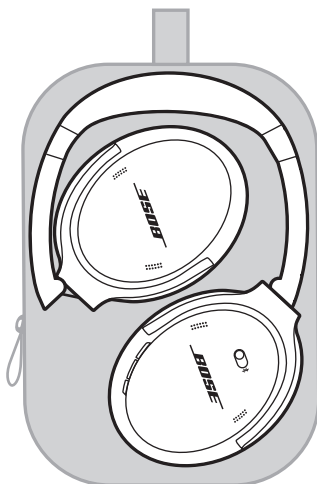

MERKNADER:

- Pass på å slå hodetelefonene av når de ikke er i bruk.
- Påse at batteriet er fulladet hvis du skal oppbevare hodetelefonene avslått i mer enn noen få måneder.

RENGJØRE HODETELEFONENE

Tørk av overflatene på utsiden med en myk, tørr klut.

Ikke la det komme fuktighet inn i øreklokkene.

RESERVEDELER OG TILBEHØR

Reservedeler og tilbehør kan bestilles fra kundestøtte hos Bose.

Gå til support.Bose.com/QC

BEGRENSET GARANTI

Hodetelefonene dine er dekket av en begrenset garanti. Detaljert informasjon om den begrensede garantien finnes på nettstedet worldwide.Bose.com/Warranty.

Du finner instruksjoner for hvordan du registrerer produktet her: worldwide.Bose.com/ProductRegistration. Hvis du ikke registrerer produktet, påvirker det ikke rettighetene dine i henhold til den begrensede garantien.

PLASSERING AV SERIENUMMER

Serienummeret er plassert på innsiden av høyre øreklokke under polstringen. Polstringen er den innerste delen som dekker og beskytter komponentene i øreklokken.

Hvis du vil se serienummeret, tar du tak i dekslet i øverste kant og fjerner det forsiktig.

FORSIKTIG: Vær forsiktig så du ikke trykker inn eller drar ut noen andre komponenter i øreklokken, siden det kan skade hodetelefonene.

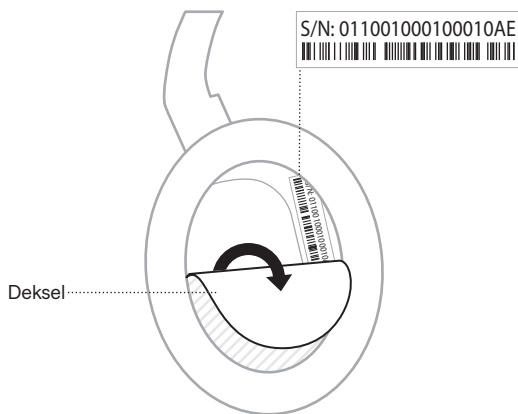

PRØV DETTE FØRST

Hvis det oppstår problemer med hodetelefonene:

- Lad hodetelefonene (se side 27).
- Slå på hodetelefonene på (se side 13).
- Kontroller statuslampen på hodetelefonene (se side 28).
- Kontroller at mobilenheten støtter *Bluetooth*-tilkoblinger (se side 23).
- Flytt mobilenheten nærmere hodetelefonene (9 m eller 30 fot) og bort fra eventuelle forstyrrelser eller hindringer.
- Øk volumet på hodetelefonene, på mobilenheten og i musikkappen.
- Koble til en annen mobilenhet (se side 25).

Hvis du ikke kan løse problemet, kan tabellen nedenfor være til hjelp for å identifisere symptomer og løsninger på vanlige problemer. Du kan også finne feilsøkingsartikler, videoer og andre ressurser på support.bose.com/QC

Kontakt kundestøtte hos Bose hvis du ikke greier å løse problemet.

Gå til worldwide.bose.com/contact

ANDRE LØSNINGER

SYMPTOM	LØSNING
Hodetelefonene slår seg ikke på	Skyv på/av-/ <i>Bluetooth</i> -bryteren mot høyre ¶ (se side 13).
Hodetelefonene kobler seg ikke til mobilenheten	<p>Slå av hodetelefonene og deretter på igjen.</p> <p>Koble fra lyd-kabelen.</p> <p>Koble fra USB-ladekabelen.</p> <p>På mobilenheten:</p> <ul style="list-style-type: none"> • Deaktiver og aktiver <i>Bluetooth</i>-funksjonen på enheten. • Slett Bose QuietComfort-hodetelefonene fra <i>Bluetooth</i>-listen på enheten. Koble til på nytt. <p>Koble til med <i>Bluetooth</i>-funksjonen på mobilenheten (se side 23).</p> <p>Slett enhetslisten på hodetelefonene (se side 26). Slett hodetelefonene fra <i>Bluetooth</i>-listen på mobilenheten, inkludert eventuelle duplikatoppføringer merket LE (Low Energy). Koble til på nytt (se side 23).</p> <p>Gå til support.bose.com/QC for å se instruksjonsvideoer.</p>

SYMPTOM	LØSNING
Hodetelefonene reagerer ikke under konfigurasjon av appen	<p>Avinstaller Bose-appen fra mobilenheten. Installer appen på nytt (se side 11).</p> <p>Påse at du bruker Bose-appen til konfigureringen (se side 11).</p> <p>Kontroller at du har gitt Bose-appen tilgang til <i>Bluetooth</i>-tilkoblinger i innstillingsmenyen på mobilenheten.</p> <p>Kontroller at <i>Bluetooth</i>-funksjonen er aktivert på mobilenhetens Innstillinger-meny.</p>
Bose-appen finner ikke hodetelefonene	<p>Avinstaller Bose-appen fra mobilenheten. Installer appen på nytt (se side 11).</p> <p>Kontroller at du har gitt Bose-appen tilgang til <i>Bluetooth</i>-tilkoblinger i innstillingsmenyen på mobilenheten.</p> <p>Koble til med <i>Bluetooth</i>-funksjonen på mobilenheten (se side 23).</p> <p>Slett enhetslisten på hodetelefonene (se side 26). Slett hodetelefonene fra <i>Bluetooth</i>-listen på mobilenheten, inkludert eventuelle duplikatoppføringer merket LE (Low Energy). Koble til på nytt (se side 23).</p>
Bose-appen fungerer ikke på mobilenheten	<p>Kontroller at mobilenheten kan brukes med Bose-appen, og at den oppfyller minimumskravene til systemet. Hvis du vil ha mer informasjon, kan du se appbutikken på mobilenheten.</p> <p>Avinstaller Bose-appen fra mobilenheten. Installer appen på nytt (se side 11).</p>
Hodetelefonene lades ikke	<p>Kontroller at begge endene av USB-kabelen sitter ordentlig i portene (se side 27).</p> <p>Prøv en annen USB A-veggleder, USB-kabel eller strømkilde.</p> <p>Hvis hodetelefonene har vært utsatt for høye eller lave temperaturer, må du la dem få romtemperatur før du prøver å lade på nytt.</p>

SYMPTOM	LØSNING
<p>Ingen lyd</p>	<p>Kontroller at volumet er skrudd opp (se side 15).</p> <p>Skyv på/av-/<i>Bluetooth</i>-bryteren mot høyre ⌘ og slipp for å høre hvilken enhet som er tilkoblet. Kontroller at du bruker riktig enhet.</p> <p>Trykk på Spill på mobilenheten for å sjekke at lyden spilles av.</p> <p>Spill av lyd fra en annen app eller musikkjeneste.</p> <p>Spill av lyd fra innhold som er lagret direkte på enheten.</p> <p>Hvis det er koblet til to enheter, må du først stoppe avspillingen midlertidig på den andre mobilenheten.</p> <p>Start mobilenheten på nytt.</p> <p>Tilbakestill hodetelefonene (se side 43).</p>
<p>Dårlig lyd kvalitet</p>	<p>Hvis du er i vindfulle omgivelser kan du bruke Bose-appen til å opprette en tilpasset modus med vindblokkering. Du får tilgang til dette alternativet ved å trykke på Moduser på hovedskjerm bildet (se side 20).</p> <p>Påse at du bruker Bose-appen til konfigureringen (se side 11).</p> <p>Slett enhetslisten på hodetelefonene (se side 26). Slett hodetelefonene fra <i>Bluetooth</i>-listen på mobilenheten, inkludert eventuelle duplikatoppføringer merket LE (Low Energy). Koble til på nytt (se side 23).</p> <p>Spill av lyd fra en annen app eller musikkjeneste.</p> <p>Spill av lyd fra innhold som er lagret direkte på enheten.</p> <p>Hvis det er koblet til to mobilenheter, kobler du fra den andre enheten.</p> <p>Slå av eventuelle lydforbedringsfunksjoner på enheten og i musikkappen.</p> <p>Gå til support.bose.com/QC for å se instruksjonsvideoer.</p> <p>Tilbakestill hodetelefonene (se side 43).</p>
<p>Ingen lyd fra en enhet som er koblet til med lydkabelen.</p>	<p>Kontroller at begge endene av lydkabelen sitter ordentlig i portene (se side 30).</p> <p>Trykk på Spill på kildeenheten for å sjekke at lyden spilles av.</p> <p>Spill av lyd fra en annen app eller musikkjeneste.</p> <p>Spill av lyd fra innhold som er lagret direkte på kildeenheten.</p> <p>Øk volumet på hodetelefonene, og øk deretter volumet på kildeenheten.</p> <p>Start kildeenheten på nytt.</p>

SYMPTOM	LØSNING
Dårlig lyd kvalitet fra enheten som er koblet til med lyd kabelen	Kontroller at begge endene av lyd kabelen sitter ordentlig i portene (se side 30). Start kildeenheten på nytt.
Mikrofonen på lyd kabelen fungerer ikke	Kontroller at mobilenheten er kompatibel med lyd kabelen (CTIA standard pinnekontakt). Se brukerhåndboken for kildeenheten.
Handlingsknappen endrer ikke modusen for støyreduksjon	Hvis lyd kabelen er koblet til, kobler du den fra. Bruk Bose-appen til å endre modus. Du får tilgang til dette alternativet ved å trykke på Moduser på hovedskjerm bildet.
Hodetelefonene svarer ikke	Tilbakestill hodetelefonene (se side 43).
Dårlig støyreduksjon	Kontroller modusen (se side 20).
Vanskelig å høre den andre parten i telefonsamtaler	Øk volumnivået med mobilenheten. Prøv en annen modus (se side 20).
Talemeldingsspråket er ikke riktig	Endre talemeldingsspråk med Bose-appen. Du finner dette alternativet på Innstillinger-menyen.
Mottar ikke anropsvarslinger	Kontroller at du har gitt hodetelefonene tilgang til kontaktene på mobilenhetens <i>Bluetooth</i> -meny.
Hodetelefonene kobler seg ikke til en Bose Smart Soundbar eller Speaker	Påse at du bruker Bose-appen til å koble til (se side 32). Kontroller at du kobler til et kompatibelt Bose-produkt. Her finner du en fullstendig liste: support.bose.com/Groups Skyv av/på-/ <i>Bluetooth</i> -bryteren mot høyre ⌘ og hold den der i tre sekunder til du hører «Ready to connect another device» (Klar til å koble til en annen enhet) og <i>Bluetooth</i> -indikatoren blinker blått. Påse at hodetelefonene er innenfor 9 m fra lydplanken eller høyttaleren.

SYMPTOM	LØSNING
Hodetelefonene kobles ikke til en tidligere tilkoblet Bose Smart Soundbar eller Speaker	Skv av/på-/ <i>Bluetooth</i> -bryteren på hodetelefonene mot høyre ¶ og hold den der i tre sekunder til du hører «Ready to connect» (Klar til å koble til) og statuslampen blinker blått. Bruk Bose-appen til å koble hodetelefonene til et kompatibelt Bose-produkt. Hvis du vil ha mer informasjon, kan du gå til support.bose.com/Groups
Forsinket lyd når koblet til en Bose Smart Soundbar eller Speaker	Last ned Bose-appen, og kjøp tilgjengelige programvareoppdateringer.

TILBAKESTILLE HODETELEFONENE

Hvis hodetelefonene ikke reagerer, kan du tilbakestille dem.

Når du tilbakestiller hodetelefonene, tilbakestilles produktkontrollene og hodetelefonene startes på nytt. Ingen andre enhetsinnstillinger fjernes.

1. Stikk den lille pluggen på USB-kabelen inn i USB-C-porten på venstre øreklokke.



2. Skyv på/av-/Bluetooth-bryteren mot høyre \blacktriangleright . Koble samtidig den andre enden av USB-en til en USB-A-strømkilde, som en datamaskin eller en vegglader.

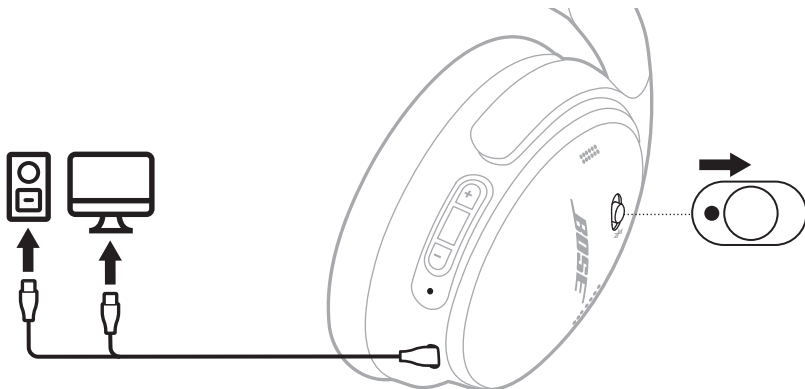

Når tilbakestillingen er fullført, lyser statuslampen i henhold til gjeldende ladenivå (se side 28).

MERKNAD: Hvis du ikke får løst problemet, finner du mer feilsøkingshjelp og støtte på support.Bose.com/QC

GJENOPPRETTE FABRIKKINNSTILLINGENE PÅ HODETELEFONENE

En gjenoppretting til fabrikkinnstillingene kan nullstille alle innstillinger og sette hodetelefonene tilbake til den opprinnelige tilstanden. Etter det kan hodetelefonene konfigureres som om de ble konfigurert for første gang.

Gjenoppretting til fabrikkinnstillingene anbefales bare hvis du har problemer med hodetelefonene, eller hvis du har fått beskjed om det fra kundeservice hos Bose.

1. Fjern hodetelefonene fra *Bluetooth*-listen på enheten.
2. Fjern hodetelefonene fra Bose-kontoen med Bose-appen.

MERKNAD: Du finner mer informasjon om hvordan du fjerner hodetelefonene fra Bose-kontoen med Bose-appen her: support.bose.com/QC

3. Skyv på/av-/*Bluetooth*-knappen mot høyre \rightarrow og hold. Samtidig trykker du på og holder handlingsknappen i 30 sekunder.

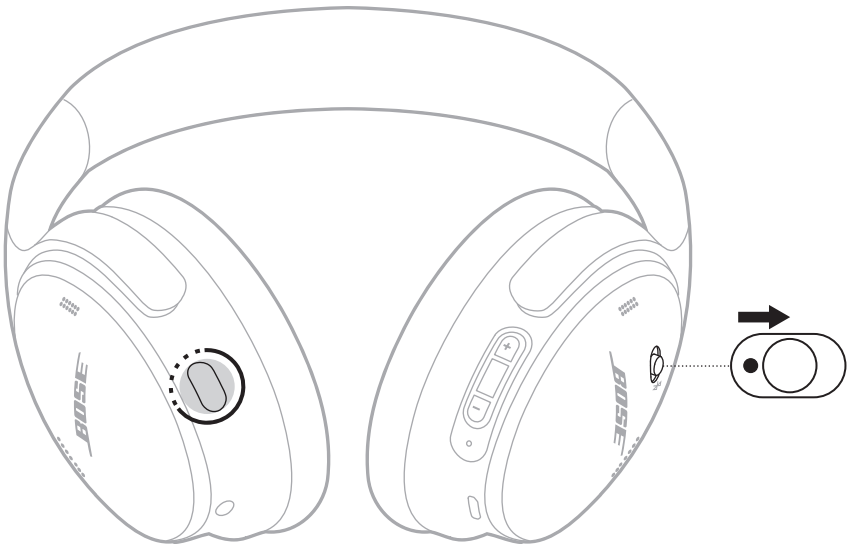

Statuslampen blinker hvitt. Etter 30 sekunder blinker statuslampen gult for å angi at fabrikkinnstillinger blir gjenopprettet (to til tre sekunder).

Når tilbakestillingen er fullført, blinker statuslampen langsomt blått. Hodetelefonene er nå i opprinnelig tilstand slik de ble sendt fra fabrikk.

MERKNAD: Hvis du ikke får løst problemet, finner du mer feilsøkingshjelp og støtte på support.bose.com/QC

Należy przeczytać i zachować wszystkie zalecenia dotyczące bezpieczeństwa i korzystania z tego produktu.

CE Firma Bose Corporation niniejszym deklaruje, że ten produkt jest zgodny z podstawowymi wymaganiami i zaleceniami określonymi w dyrektywie 2014/53/UE oraz innych obowiązujących dyrektywach UE. Deklaracja zgodności jest dostępna w następującej witrynie internetowej: www.Bose.com/compliance

UK CA Ten produkt jest zgodny ze wszystkimi obowiązującymi wymaganiami dokumentu Electromagnetic Compatibility Regulations 2016 oraz wszelkimi innymi przepisami obowiązującymi w Wielkiej Brytanii. Deklaracja zgodności jest dostępna w następującej witrynie internetowej: www.Bose.com/compliance

Firma Bose Corporation niniejszym deklaruje, że ten produkt jest zgodny z podstawowymi wymaganiami i zaleceniami określonymi w dokumencie Radio Equipment Regulations 2017 oraz wszelkich innych przepisach obowiązujących w Wielkiej Brytanii. Deklaracja zgodności jest dostępna w następującej witrynie internetowej: www.Bose.com/compliance

Ważne zalecenia dotyczące bezpieczeństwa

Nie korzystaj z tego urządzenia w pobliżu wody.

Czyść urządzenie wyłącznie suchą ściereczką.

Wykonanie wszystkich prac serwisowych należy zlecić wykwalifikowanemu personelowi. Wykonanie prac serwisowych jest konieczne w przypadku uszkodzenia urządzenia, na przykład w następujących okolicznościach: uszkodzenie przewodu zasilającego lub wtyczki, przedostanie się cieczy lub przedmiotów do wnętrza urządzenia, narażenie urządzenia na oddziaływanie deszczu lub wilgoci, nieprawidłowe funkcjonowanie lub upadek urządzenia.

OSTRZEŻENIA/PRZESTROGI

- Aby zapobiec uszkodzeniu słuchu, nie należy używać słuchawek przy wysokim poziomie głośności. Przed założeniem słuchawek należy zmniejszyć głośność, a następnie stopniowo zwiększać ją do poziomu umożliwiającego komfortowe słuchanie.
- Korzystanie z tych słuchawek podczas prowadzenia pojazdu nie jest zalecane, a w niektórych miejscach może być zabronione przez prawo. Należy zachować ostrożność podczas prowadzenia pojazdów i przestrzegać przepisów dotyczących użytkowania słuchawek. Należy natychmiast zaprzestać używania słuchawek, jeśli podczas prowadzenia pojazdu. przeszkadzają one w zachowaniu uwagi lub zakłócają zdolność słyszenia dźwięków otoczenia, w tym alarmów i sygnałów ostrzegawczych.
- Należy zachować ostrożność w przypadku korzystania z tych słuchawek podczas wykonywania jakichkolwiek czynności wymagających uwagi. Nie wolno korzystać ze słuchawek w przypadku, gdy brak możliwości wyraźnego usłyszenia dźwięków otoczenia może stwarzać zagrożenie dla użytkownika lub innych osób, np. podczas jazdy na rowerze, poruszania się w miejscach o dużym natężeniu ruchu drogowego, w pobliżu placu budowy lub torów kolejowych itp.
- NIE wolno korzystać ze słuchawek, jeżeli emitują one głośny, nietypowy dźwięk. W takim wypadku należy wyłączyć słuchawki i skontaktować się z Działem Obsługi Klientów firmy Bose.
- Należy natychmiast wyjąć słuchawki w przypadku zauważenia ciepła pochodzącego z produktu.



Produkt zawiera małe części, które mogą spowodować zadławienie. Nie jest on odpowiedni dla dzieci w wieku poniżej trzech lat.



Produkt zawiera elementy magnetyczne. Aby uzyskać informacje dotyczące wpływu tych elementów na funkcjonowanie implantów medycznych, należy skontaktować się z lekarzem.

- Aby ograniczyć ryzyko pożaru i porażenia prądem elektrycznym, NIE należy wystawiać urządzeń na działanie deszczu, kapania, rozbryzgów lub wilgoci, a także nie wolno umieszczać w jego pobliżu naczyń wypełnionych płynami, takich jak wazony.
- Należy zachować odpowiednią odległość urządzenia od ognia i źródeł ciepła. NIE umieszczaj źródeł otwartego ognia (np. zapalonych świec) na urządzeniu ani w jego pobliżu.
- Urządzenia należy używać wyłącznie z zasilaczem LPS atestowanym przez odpowiednią instytucję, zgodnym z lokalnymi przepisami (np. UL, CSA, VDE, CCC).
- NIE wolno modyfikować urządzenia bez zezwolenia.
- W przypadku wycieku cieczy z baterii nie wolno dopuścić do kontaktu tej cieczy ze skórą lub oczami. W przypadku kontaktu cieczy z baterii ze skórą lub oczami należy skorzystać z pomocy medycznej.
- Należy chronić produkty z bateriami przed zbyt wysokimi temperaturami (np. nie wolno przechowywać ich w miejscu narażonym na bezpośrednie światło słoneczne, ogień itp.).
- NIE wolno korzystać ze słuchawek podczas ładowania ich baterii.

UWAGA: Urządzenie zostało przetestowane i uznane za zgodne z wymaganiami dotyczącymi urządzeń cyfrowych klasy B, określonymi w części 15 przepisów komisji FCC. Te limity określono w celu zapewnienia uzasadnionej ochrony przed zakłóceniami w instalacjach budynków mieszkalnych. Urządzenie wytwarza i wykorzystuje energię promieniowania o częstotliwości radiowej i może powodować zakłócenia komunikacji radiowej, jeżeli nie jest zainstalowane i użytkowane zgodnie z zaleceniami producenta. Nie można zagwarantować, że działanie niektórych instalacji nie będzie zakłócone. Jeżeli urządzenie zakłóca odbiór radiowy lub telewizyjny, co można sprawdzić poprzez jego wyłączenie i ponownie włączenie, zakłócenia tego typu można eliminować, korzystając z następujących metod:

- Zmiana ustawienia lub lokalizacji produktu albo anteny odbiorczej.
- Zwiększenie odległości pomiędzy urządzeniem a odbiornikiem.
- Podłączenie urządzenia do gniazda sieci elektrycznej w innym obwodzie niż ten, do którego podłączony jest odbiornik.
- Skonsultowanie się z dystrybutorem lub doświadczonym technikiem radiowo-telewizyjnym w celu uzyskania pomocy technicznej.

Modyfikacje urządzenia, które nie zostały wyraźnie zatwierdzone przez firmę Bose Corporation, mogą spowodować anulowanie prawa użytkownika do korzystania z urządzenia.

To urządzenie jest zgodne z częścią 15 przepisów komisji FCC i standardami RSS organizacji ISED Canada dotyczącymi licencji. Zezwolenie na użytkowanie urządzenia jest uzależnione od spełnienia następujących dwóch warunków: (1) urządzenie nie może powodować szkodliwych zakłóceń i (2) musi być odporne na zakłócenia zewnętrzne, łącznie z zakłóceniami powodującymi nieprawidłowe funkcjonowanie.

To urządzenie jest zgodne z dopuszczalnymi wartościami granicznymi narażenia na promieniowanie, określonymi dla populacji ogólnej przez komisję FCC i organizację ISED Canada. Ten nadajnik nie powinien znajdować się w pobliżu innej anteny ani nadajnika i nie powinien działać w połączeniu z takimi urządzeniami.

Urządzenie spełnia wymagania IMDA.

FCC ID: A94437310 | **IC:** 3232A-437310

CAN ICES-3(B)/NMB-3(B)

Europa: Zakres częstotliwości roboczej urządzenia 2400–2483,5 MHz. | Maksymalna moc nadawcza poniżej 20 dBm EIRP.



Ten symbol oznacza, że produktu nie wolno utylizować razem z odpadami komunalnymi. Produkt należy dostarczyć do odpowiedniego miejsca zbiórki w celu recyklingu. Prawidłowa utylizacja i recykling ułatwiają ochronę zasobów naturalnych, ludzkiego zdrowia i środowiska naturalnego. Aby uzyskać więcej informacji dotyczących utylizacji i recyklingu tego produktu, należy skontaktować się z samorządem lokalnym, zakładem utylizacji odpadów lub sklepem, w którym produkt został zakupiony.

Rozporządzenia techniczne dotyczące urządzeń radiowych małej mocy

Bez zgody udzielonej przez komisję NCC żadna firma, przedsiębiorstwo ani użytkownik nie ma prawa zmieniać częstotliwości, zwiększać mocy nadawczej ani modyfikować oryginalnych parametrów oraz sposobu działania zatwierdzonych urządzeń radiowych małej mocy. Urządzenia radiowe małej mocy nie powinny wpływać na bezpieczeństwo lotnicze ani zakłócać komunikacji służbowej. W przypadku stwierdzenia zakłóceń użytkownik ma obowiązek natychmiast zaprzestać użytkowania urządzenia do momentu ustąpienia zakłóceń. Komunikacja służbowa oznacza komunikację radiową prowadzoną zgodnie z ustawą Prawo telekomunikacyjne. Urządzenia radiowe małej mocy ulegają zakłóceniom pochodzącym z komunikacji służbowej lub urządzeń promieniujących w radiowym pasmie ISM.

NIE wolno samodzielnie wyjmować akumulatorowej baterii litowo-jonowej z tego urządzenia. W celu wyjęcia tego elementu należy skontaktować się z lokalnym sprzedawcą produktów firmy Bose lub z wykwalifikowanym technikiem.

Akumulatorowa bateria litowo-jonowa zainstalowana w tym urządzeniu powinna być usuwana wyłącznie przez wykwalifikowanego technika. Więcej informacji można uzyskać od lokalnego sprzedawcy produktów firmy Bose lub na stronie internetowej products.bose.com/static/compliance/index.html.



Zużyte baterie należy prawidłowo utylizować zgodnie z lokalnymi przepisami. Nie spalać.



Nazwy i zawartość toksycznych lub szkodliwych substancji albo pierwiastków						
Nazwa części	Toksyczne lub szkodliwe substancje albo pierwiastki					
	Ołów (Pb)	Rtęć (Hg)	Kadm (Cd)	Sześciowartościowy chrom (Cr(VI))	Polibromowany bifenyl (PBB)	Polibromowany difenyleter (PBDE)
Obwody drukowane (PCB)	X	o	o	o	o	o
Części metalowe	X	o	o	o	o	o
Części plastikowe	o	o	o	o	o	o
Głośniki	X	o	o	o	o	o
Przewody	X	o	o	o	o	o

Tę tabelę przygotowano zgodnie z wymaganiami normy SJ/T 11364.

O: Oznacza, że dana substancja toksyczna lub szkodliwa, zawarta we wszystkich jednorodnych materiałach dla tej części, nie przekracza limitu określonego w normie GB/T 26572.

X: Oznacza, że dana substancja toksyczna lub szkodliwa, zawarta w co najmniej jednym z jednorodnych materiałów użytych w tej części, przekracza limit określony w normie GB/T 26572.



Nazwa wyposażenia: Bose QuietComfort Headphones Oznaczenie typu: 442395						
Nazwa części	Substancje objęte ograniczeniami wraz z symbolami chemicznymi					
	Ołów (Pb)	Rtęć (Hg)	Kadm (Cd)	Sześciowartościowy chrom (Cr+6)	Polibromowane bifenyle (PBB)	Polibromowane difenyletery (PBDE)
Obwody drukowane (PCB)	-	o	o	o	o	o
Części metalowe	-	o	o	o	o	o
Części plastikowe	o	o	o	o	o	o
Głośniki	-	o	o	o	o	o
Przewody	-	o	o	o	o	o

Uwaga 1: Symbol „o” oznacza, że zawartość procentowa substancji objętej ograniczeniem nie przekracza wartości referencyjnej.

Uwaga 2: Symbol „-” oznacza, że do substancji objętej ograniczeniem zastosowanie ma wyłączenie.

Data produkcji: Ósma cyfra numeru seryjnego oznacza rok produkcji, np. cyfra „3” oznacza rok 2013 lub 2023.

Importerzy: Bose Electronics (Shanghai) Company Limited, Level 6, Tower D, No. 2337 Gudai Rd. Minhang District, Shanghai 201100 | Bose Products B.V., Gorslaan 60, 1441 RG Purmerend, The Netherlands | Bose de México S. de R.L. de C.V., Avenida Prado Sur #150, Piso 2, Interior 222 y 223, Colonia Lomas de Chapultepec V Sección, Miguel Hidalgo, Ciudad de México, C.P. 11000 Numer telefonu: +5255 (5202) 3545 | Bose Limited (H.K.), 9F., No. 10, Sec. 3, Minsheng E. Road, Zhongshan Dist. Taipei City 10480, Numer telefonu: +886-2-2514 7676 | Bose Limited, Bose House, Quayside Chatham Maritime, Chatham, Kent, ME4 4QZ, Wielka Brytania

Zasilanie: 5 V ~ 0,5 A | **Zakres temperatury ładowania:** od 0°C do 45°C | **Zakres temperatury rozładowywania:** od -20°C do 60°C

Identyfikator CMIIT ID znajduje się wewnątrz muszli słuchawek pod siateczką.

Informacje o licencjach Aby wyświetlić informacje o licencjach dotyczących pakietów oprogramowania innych firm, dołączonych do produktu Bose QuietComfort Headphones, należy użyć aplikacji Bose. Te informacje są dostępne w menu Ustawienia.

Apple, logo Apple, iPad oraz iPhone są znakami towarowymi firmy Apple Inc. zarejestrowanymi w Stanach Zjednoczonych i w innych krajach. App Store jest znakiem usługowym firmy Apple Inc. Znak towarowy iPhone jest używany w Japonii na podstawie licencji firmy Aiphone K.K.

Znak „Made for Apple” oznacza, że dane akcesorium zostało zaprojektowane pod kątem współpracy z produktami firmy, które są na nim wyszczególnione, i poddane procesowi certyfikacji potwierdzającemu spełnienie standardów jakości firmy Apple. Firma Apple nie ponosi odpowiedzialności za działanie tego urządzenia ani jego zgodność z przepisami lub normami bezpieczeństwa.

Znak słowny i logo *Bluetooth*® są zastrzeżonymi znakami towarowymi firmy Bluetooth SIG, Inc., używanymi przez firmę Bose Corporation na podstawie licencji.

Google Play jest znakiem towarowym firmy Google LLC.

Ten produkt wykorzystuje oprogramowanie Spotify zgodnie z licencjami innych firm, dostępnymi w witrynie internetowej www.spotify.com/connect/third-party-licenses

Spotify jest zastrzeżonym znakiem towarowym firmy Spotify AB.

Nazwy USB Type-C® i USB-C® są zastrzeżonymi znakami towarowymi należącymi do organizacji USB Implementers Forum.

Bose, logo B i QuietComfort są znakami towarowymi firmy Bose Corporation. | Siedziba główna firmy Bose Corporation: 1-877-230-5639 | ©2024 Bose Corporation. Żadnej części tej publikacji nie wolno powielać, modyfikować, rozpowszechniać ani wykorzystywać w inny sposób bez uprzedniego uzyskania pisemnego zezwolenia.

Prosimy o wpisanie i zachowanie poniższych informacji

Numer seryjny i numer modelu znajdują się wewnątrz muszli słuchawek pod siateczką.

Numer seryjny: -----
Numer modelu: 437310

Należy zachować dowód zakupu. Warto teraz zarejestrować zakupiony produkt firmy Bose. Można to zrobić w łatwy sposób w witrynie internetowej worldwide.Bose.com/ProductRegistration

ZAWARTOŚĆ PAKIETU Z PRODUKTEM

Spis treści	10
-------------------	----

APLIKACJA BOSE

Pobieranie aplikacji Bose	11
---------------------------------	----

ELEMENTY STEROWANIA SŁUCHAWKAMI

Włączanie zasilania	13
Wyłączanie zasilania	14
Automatyczne wyłączenie	14
Odtwarzanie multimediów i regulacja głośności	15
Połączenia telefoniczne	16
Redukcja szumów	17
Polecenia głosowe urządzenia przenośnego	18

SKRÓTY

Korzystanie ze skrótów	19
Zmiana lub wyłączenie skrótów	19

REDUKCJA SZUMÓW

Tryby redukcji szumów	20
Zmienianie trybu redukcji szumów	21
Redukcja szumów podczas połączenia telefonicznego	21
Korzystanie tylko z funkcji redukcji szumów	22

POŁĄCZENIA BLUETOOTH®

Łączenie przy użyciu aplikacji Bose.....	23
Łączenie przy użyciu menu <i>Bluetooth</i> urządzenia przenośnego.....	23
Rozłączanie urządzenia przenośnego	25
Ponowne łączenie z urządzeniem przenośnym.....	25
Połączenie z kolejnym urządzeniem przenośnym	25
Identyfikowanie podłączonych urządzeń przenośnych.....	25
Przełączanie między dwoma podłączonymi urządzeniami przenośnymi.....	26
Ponowne łączenie z podłączonym wcześniej urządzeniem	26
Czyszczenie listy urządzeń słuchawek	26

BATERIA

Ładowanie baterii słuchawek	27
Czas ładowania	27
Odsłuchiwanie wskazówki głosowej informującej o poziomie naładowania baterii.....	27

STAN SŁUCHAWEK

Stan <i>Bluetooth</i>	28
Stan baterii	28
Stan ładowania	29
Stan aktualizacji i błędy	29

POŁĄCZENIA PRZEWODOWE

Podłączanie przewodu audio i mikrofonu	30
--	----

PODŁĄCZANIE PRODUKTÓW BOSE

Podłączanie głośnika Bose Smart Speaker lub listwy dźwiękowej Bose Smart Soundbar.....	31
Zalety	31
Zgodne produkty	31
Łączenie przy użyciu aplikacji Bose.....	32
Nawiązywanie połączenia przy użyciu elementów sterujących urządzenia.....	33
Ponowne podłączanie głośnika Bose Smart Speaker lub Bose Smart Soundbar	34

KONSERWACJA

Przechowywanie słuchawek	35
Czyszczenie słuchawek.....	37
Części zamienne i akcesoria.....	37
Ograniczona gwarancja	37
Lokalizacja numeru seryjnego.....	37

ROZWIĄZYWANIE PROBLEMÓW

Podstawowe rozwiązania.....	38
Inne rozwiązania	38
Resetowanie słuchawek.....	43
Przywrócenie fabrycznych ustawień słuchawek.....	44

SPIS TREŚCI

Sprawdź, czy w pakiecie znajdują się poniższe elementy:



Słuchawki Bose QuietComfort



Futurał

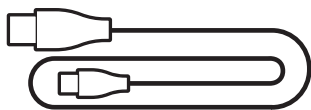

Przewód USB Type-A do USB Type-C®

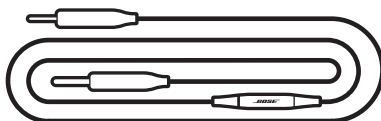

Przewód audio 3,5 mm – 2,5 mm
z mikrofonem

UWAGA: Nie wolno korzystać z produktu, jeżeli jakkolwiek jego część jest uszkodzona lub jeśli brakuje jakiejś części. Skorzystaj z następującej witryny internetowej: support.Bose.com/QC, aby zapoznać się z artykułami dotyczącymi rozwiązywania problemów, filmami oraz naprawą lub wymianą produktu.

Aplikacja Bose pozwala skonfigurować słuchawki i sterować nimi przy użyciu urządzenia przenośnego takiego jak smartfon lub tablet.

Korzystając z aplikacji, można zarządzać połączeniami *Bluetooth* i ustawieniami słuchawek, wybrać język komunikatów głosowych i uzyskać dostęp do aktualizacji i nowych funkcji udostępnianych przez firmę Bose.

UWAGA: Jeśli aplikacja Bose została już pobrana do obsługi innego produktu Bose, możesz dodać słuchawki na ekranie z listą produktów.

POBIERANIE APLIKACJI BOSE

1. Pobierz aplikację Bose przy użyciu urządzenia przenośnego.



2. Postępuj zgodnie z instrukcjami wyświetlanymi w aplikacji.

Elementy sterowania słuchawkami są umieszczone w tylnej części muszli.

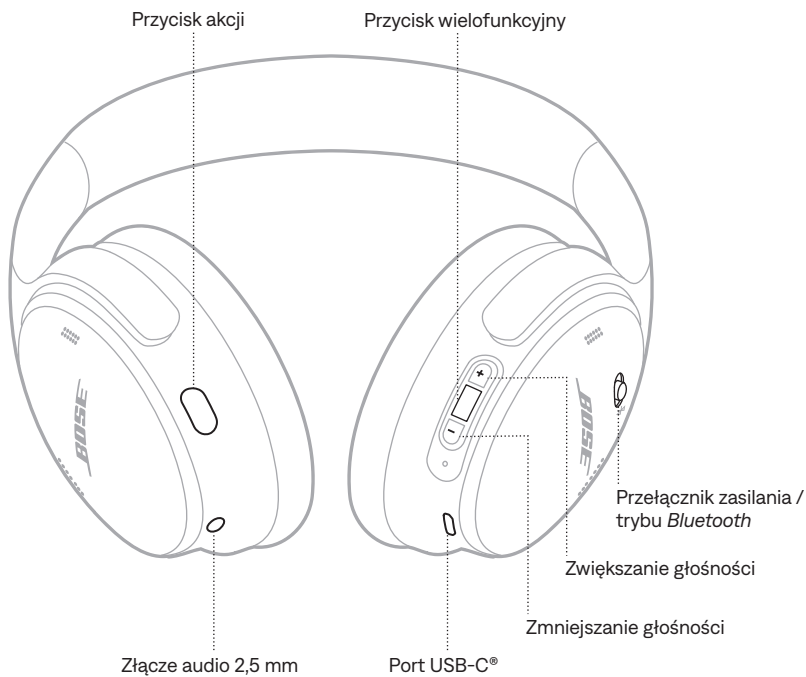

WŁĄCZANIE ZASILANIA

Przesuń przełącznik zasilania / trybu *Bluetooth* w prawo ↗.

Monit głosowy poinformuje o poziomie naładowania baterii, a wskaźnik stanu zaświeci w sposób zgodny z bieżącym poziomem naładowania (zob. str. 28).



WYŁĄCZANIE ZASILANIA

Przesuń przełącznik zasilania / trybu *Bluetooth* w lewo.



UWAGA: Po wyłączeniu słuchawek funkcja redukcji szumów jest dezaktywowana.

Automatyczne wyłączenie

Funkcja automatycznego wyłączenia pozwala oszczędzać baterię słuchawek, gdy nie są one używane.

Funkcję automatycznego wyłączenia można włączyć i dostosować przy użyciu aplikacji Bose. Ta opcja jest dostępna w menu Ustawienia.

ODTWARZANIE MULTIMEDIÓW I REGULACJA GŁOŚNOŚCI

Przycisk wielofunkcyjny i przyciski głośności sterują odtwarzaniem multimedialnych i regulacją głośności.

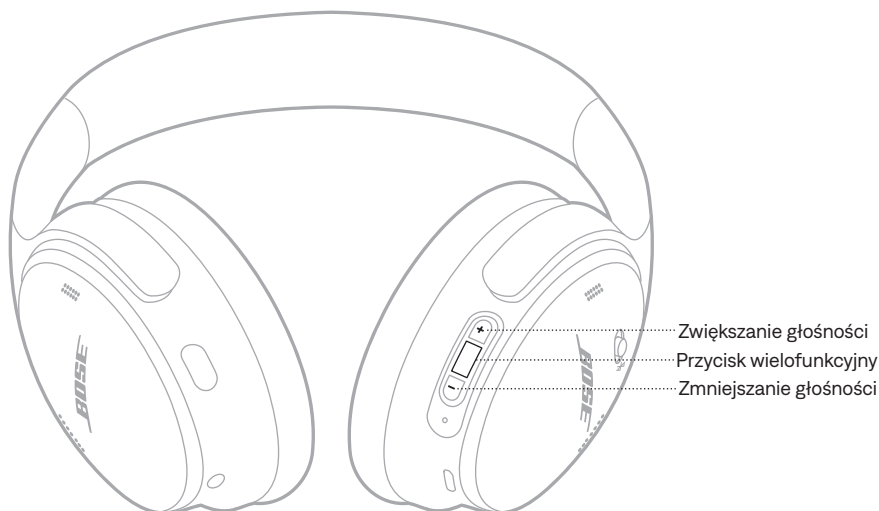

FUNKCJA	ROZWIĄZANIE
Rozpoczęcie/ wstrzymanie odtwarzania	Naciśnij przycisk wielofunkcyjny.
Przełączenie do przodu	Naciśnij dwukrotnie przycisk wielofunkcyjny.
Przełączenie do tyłu	Naciśnij trzykrotnie przycisk wielofunkcyjny.
Zwiększanie głośności	Naciśnij przycisk +.
Zmniejszanie głośności	Naciśnij przycisk -.

UWAGI:

- Aby szybko zwiększyć głośność, naciśnij i przytrzymaj przycisk +.
- Aby szybko zmniejszyć głośność, naciśnij i przytrzymaj przycisk -.

POŁĄCZENIA TELEFONICZNE

Przycisk wielofunkcyjny służy do sterowania połączeniami telefonicznymi. Przycisk akcji umożliwia wyciszenie dźwięku podczas połączenia.



FUNKCJA	ROZWIĄZANIE
Odbieranie/kończenie połączenia	Naciśnij przycisk wielofunkcyjny.
Odrzucanie połączenia przychodzącego	Naciśnij przycisk wielofunkcyjny i przytrzymaj go przez sekundę.
Odbieranie nowego połączenia przychodzącego i zawieszanie bieżącej rozmowy	Gdy podczas rozmowy telefonicznej zabrzmiał sygnał drugiego połączenia przychodzącego, naciśnij przycisk wielofunkcyjny.
Odrzucanie nowego połączenia przychodzącego i kontynuowanie bieżącej rozmowy	Gdy podczas rozmowy telefonicznej zabrzmiał sygnał drugiego połączenia przychodzącego, naciśnij przycisk wielofunkcyjny i przytrzymaj go przez 1 sekundę.
Przełączanie między dwoma połączeniami	Gdy oba połączenia są aktywne, naciśnij dwukrotnie przycisk wielofunkcyjny.
Tworzenie połączenia konferencyjnego	Gdy oba połączenia są aktywne, naciśnij przycisk wielofunkcyjny i przytrzymaj go przez 3 sekundy.
Włączenie / Wyłączenie wyciszenia połączenia	Podczas rozmowy telefonicznej naciśnij dwukrotnie przycisk akcji.

REDUKCJA SZUMÓW

Za pomocą przycisku akcji można w prosty i szybki sposób zmieniać tryb redukcji szumów.

Aby uzyskać więcej informacji dotyczących trybów redukcji szumów, zobacz str. 20.

POLECENIA GŁOSOWE URZĄDZENIA PRZENOŚNEGO

Słuchawek można używać do poleceń głosowych urządzenia przenośnego.

Naciśnij i przytrzymaj przycisk wielofunkcyjny.



UWAGA: Podczas prowadzenia rozmowy nie można uzyskać dostępu do sterowania głosem.

Skrót umożliwi szybki i łatwy dostęp do jednej z następujących funkcji:

- Dostęp do usługi Spotify
- Dostęp do poziomu naładowania baterii

UWAGA: Domyślnie włączony jest dostęp do poziomu naładowania baterii.

KORZYSTANIE ZE SKRÓTU

Naciśnij i przytrzymaj przycisk akcji.



ZMIANA LUB WYŁĄCZENIE SKRÓTU

Aby zmienić lub wyłączyć skrót, użyj aplikacji Bose. Ta opcja jest dostępna na ekranie głównym.

Funkcja redukcji szumów usuwa niepożądane zakłócenia, zapewniając wyraźniejszy i bardziej rzeczywisty dźwięk.

Możesz wybrać jeden z dwóch wstępnie skonfigurowanych trybów redukcji szumów, Cisza lub Brak, albo utworzyć dwa tryby niestandardowe.

Poziom redukcji szumów można dostosować do własnych preferencji w zakresie odsłuchu i dźwięków w otoczeniu.

TRYBY REDUKCJI SZUMÓW

TRYB	OPIS
Cisza	Pełna redukcja szumów i zoptymalizowany dźwięk Bose. Umożliwia zablokowanie rozpraszających dźwięków przy zastosowaniu najwyższego poziomu redukcji szumów.
Brak	Pełna transparentność i zoptymalizowany dźwięk Bose. Pozwala korzystać ze słuchawek, słysząc jednocześnie dźwięki otoczenia.
Niestandardowy	Niestandardowy poziom redukcji szumów (między pełną redukcją szumów a blokowaniem wiatru) na podstawie własnych preferencji w zakresie odsłuchu i dźwięków w otoczeniu. UWAGA: Przy użyciu aplikacji Bose można utworzyć maksymalnie dwa tryby niestandardowe. Aby uzyskać dostęp do tej opcji, dotknij pozycji Tryby na ekranie głównym.

UWAGA: Domyślnie słuchawki włączają się w trybie Cisza. Aby ustawić słuchawki tak, aby włączały się w ostatnio używanym trybie, użyj aplikacji Bose. Ta opcja jest dostępna w menu Ustawienia.

ZMIENIANIE TRYBU REDUKCJI SZUMÓW

Naciśnij przycisk akcji.



Zostanie odtworzony monit głosowy informujący o wybranym trybie.

PORADA: Tryb można zmienić także przy użyciu aplikacji Bose. Aby uzyskać dostęp do tej opcji, dotknij pozycji Tryby na ekranie głównym.

REDUKCJA SZUMÓW PODCZAS POŁĄCZENIA TELEFONICZNEGO

Po nawiązaniu lub odebraniu połączenia słuchawki pozostają przy bieżącym ustawieniu redukcji szumów i uaktywniana jest funkcja Głos użytkownika. Funkcja Głos użytkownika pomaga słyszeć własny głos w bardziej naturalny sposób.

Aby dostosować poziom redukcji szumów podczas połączenia, zmień tryb (zobacz „Zmianianie trybu redukcji szumów”).

UWAGA: Aby dostosować funkcję Głos użytkownika, użyj aplikacji Bose. Ta opcja jest dostępna w menu Ustawienia.

KORZYSTANIE TYLKO Z FUNKCJI REDUKCJI SZUMÓW

Można korzystać wyłącznie z funkcji redukcji szumów, bez dźwięku i zakłóceń powodowanych przez połączenia telefoniczne.

1. Wykonaj jedną z poniższych czynności:
 - Odłącz od urządzenia przenośnego (zobacz str. 25).
 - Wyłącz funkcję *Bluetooth* na urządzeniu przenośnym.
2. Naciśnij przycisk akcji, aby zmienić tryb (zobacz str. 21).

UWAGA: Aby ponownie połączyć z urządzeniem przenośnym, wybierz słuchawki z listy *Bluetooth* urządzenia.

Na liście urządzeń słuchawek można zapisać maksymalnie osiem sparowanych urządzeń, a słuchawki mogą być aktywnie połączone z maksymalnie dwoma urządzeniami jednocześnie (połączenie wielopunktowe). Nie można odtwarzać audio równocześnie z kilku urządzeń.

UWAGA: Aby uzyskać najlepsze rezultaty, użyj aplikacji Bose do skonfigurowania i podłączenia urządzenia przenośnego (zobacz str. 11).

ŁĄCZENIE PRZY UŻYCIU APLIKACJI BOSE

Aby połączyć słuchawki i zarządzać ustawieniami *Bluetooth* przy użyciu aplikacji Bose, zobacz str. 11.

ŁĄCZENIE PRZY UŻYCIU MENU *BLUETOOTH* URZĄDZENIA PRZENOŚNEGO

1. Przesuń przełącznik zasilania / trybu *Bluetooth* w prawo \rightarrow i przytrzymaj go w tym położeniu przez 3 sekundy do momentu, aż usłyszysz powiadomienie o gotowości do połączenia, a niebieski wskaźnik *Bluetooth* zacznie migać.



3. Włącz funkcję *Bluetooth* w urządzeniu.

UWAGA: Funkcja *Bluetooth* jest zwykle dostępna w menu Ustawienia.

4. Wybierz słuchawki z listy urządzeń.

UWAGA: Wyszukaj nazwę słuchawek wprowadzoną w aplikacji Bose. Jeżeli nazwa słuchawek nie została określona, zostanie wyświetlona nazwa domyślna.



Po połączeniu zostanie odtworzony komunikat informujący o połączeniu z określonym urządzeniem (Connected to <nazwa urządzenia>), a niebieski wskaźnik stanu pozostanie włączony przez 10 sekund.

ROZŁĄCZANIE URZĄDZENIA PRZENOŚNEGO

Aby rozłączyć urządzenie przenośne, należy użyć aplikacji Bose.

PORADA: Można też użyć ustawień *Bluetooth* urządzenia przenośnego w celu rozłączenia urządzenia. Wyłączenie funkcji *Bluetooth* powoduje rozłączenie wszystkich pozostałych urządzeń.

PONOWNE ŁĄCZENIE Z URZĄDZENIEM PRZENOŚNYM

Słuchawki podczas włączania podejmują próbę ponownego połączenia z dwoma ostatnio podłączonymi urządzeniami.

UWAGI:

- Urządzenia muszą znajdować się w zasięgu (9 m) i być włączone.
- Należy upewnić się, że funkcja *Bluetooth* jest włączona w urządzeniu przenośnym.
- Jeśli funkcja połączenia wielopunktowego jest wyłączona, słuchawki próbują nawiązać ponownie połączenie z ostatnio podłączonym urządzeniem.

POŁĄCZENIE Z KOLEJNYM URZĄDZENIEM PRZENOŚNYM

Słuchawki mogą być aktywnie połączone z maksymalnie dwoma urządzeniami jednocześnie (połączenie wielopunktowe).

Aby nawiązać połączenie z kolejnym urządzeniem, pobierz aplikację Bose (zob. str. 11) lub skorzystaj z menu *Bluetooth* w urządzeniu przenośnym (zob. str. 23).

UWAGI:

- Nie można odtwarzać audio z kilku urządzeń równocześnie.
- Aby zarządzać funkcją połączenia wielopunktowego lub ją wyłączyć, użyj aplikacji Bose. Ta opcja jest dostępna w menu Ustawienia.
- Wyłączenie funkcji połączenia wielopunktowego powoduje rozłączenie drugiego połączonego urządzenia.

IDENTYFIKOWANIE PODŁĄCZONYCH URZĄDZEŃ PRZENOŚNYCH

Aby usłyszeć, które urządzenia są aktualnie połączone, przesuń przełącznik zasilania / trybu *Bluetooth* w prawo \rightarrow i zwolnij go.

PRZEŁĄCZANIE MIĘDZY DWOMA PODŁĄCZONYMI URZĄDZENIAMI PRZENOŚNYMI

1. Wstrzymaj odtwarzanie na pierwszym urządzeniu przenośnym.
2. Rozpocznij odtwarzanie audio na drugim urządzeniu przenośnym.

UWAGI:

- Za pomocą słuchawek można odbierać połączenia telefoniczne z obu urządzeń, niezależnie od tego, które z nich odtwarza dźwięk.
- Można również przełączać się między dwoma urządzeniami za pośrednictwem aplikacji Bose. Ta opcja jest dostępna w menu Ustawienia.

PONOWNE ŁĄCZENIE Z PODŁĄCZONYM WCZEŚNIEJ URZĄDZENIEM

1. Aby usłyszeć, które urządzenia są połączone, przesuń przełącznik zasilania / trybu *Bluetooth* w prawo ☌ i zwolnij go.
2. W ciągu dwóch sekund ponownie przesuń przełącznik w prawo ☌ i ponownie go zwolnij, aby połączyć się z następnym urządzeniem na liście urządzeń słuchawek.
3. Powtarzaj tę czynność do momentu usłyszenia nazwy właściwego urządzenia.
Zostanie wyemitowany sygnał dźwiękowy informujący o ustanowieniu połączenia z urządzeniem.
4. Rozpocznij odtwarzanie audio na połączonym urządzeniu przenośnym.

UWAGA: Jeżeli do słuchawek podłączono już dwa urządzenia, nowo podłączane urządzenie zastąpi drugie uprzednio podłączone urządzenie.

CZYSZCZENIE LISTY URZĄDZEŃ SŁUCHAWEK

1. Przesuń przełącznik zasilania / trybu *Bluetooth* w prawo ☌ i przytrzymaj go w tym położeniu przez 15 sekund do momentu, aż usłyszysz powiadomienie o wyczyszczeniu listy urządzeń *Bluetooth* i gotowości do połączenia.
2. Usuń słuchawki z listy *Bluetooth* na urządzeniu przenośnym.

Wszystkie pozycje listy urządzeń zostaną wyczyszczone a słuchawki będą gotowe do połączenia.

ŁADOWANIE BATERII SŁUCHAWEK

1. Podłącz małą wtyczkę przewodu USB do złącza USB-C na prawej muszli słuchawek.
2. Podłącz drugi koniec przewodu do źródła zasilania USB-A, takiego jak komputer lub ładowarka sieciowa.



Słuchawki zaczynają się ładować, a biały wskaźnik stanu miga przez 10 sekund. Gdy baterie słuchawek są całkowicie naładowane, biały wskaźnik baterii jest włączony.

UWAGA: Słuchawki nie umożliwiają odtwarzania i nie są dostępne w aplikacji Bose podczas ładowania.

Czas ładowania

Pełne ładowanie baterii słuchawek może trwać 2,5 godziny.

Całkowicie naładowana bateria zapewnia zasilanie słuchawek przez maksymalnie 24 godzin.

Odsluchiwanie wskazówki głosowej informującej o poziomie naładowania baterii

Zawsze po włączeniu zasilania słuchawek komunikat głosowy informuje o poziomie naładowania baterii. Jeżeli poziom naładowania baterii słuchawek jest niski, zostanie odtworzony komunikat informujący o niskim poziomie naładowania baterii.

UWAGA: Wizualne sprawdzenie stanu baterii umożliwia wskaźnik stanu znajdujący się na prawej muszli słuchawek. Aby uzyskać więcej informacji, zobacz „Stan baterii” na str. 28.

PORADA: Poziom naładowania baterii można również sprawdzić przy użyciu skrótu. Poziom naładowania baterii musi być ustawiony jako skrót przy użyciu aplikacji Bose (zobacz str. 19).

Wskaźnik stanu znajduje się na prawej muszli słuchawek.



STAN BLUETOOTH

Informacje o stanie połączenia *Bluetooth*.

WSKAŹNIK	STAN SYSTEMU
Miga (niebieski)	Gotowość do połączenia
Włączony (niebieski; 10 sekund)	Podłączono

STAN BATERII

Wskazuje poziom naładowania baterii.

WSKAŹNIK	STAN SYSTEMU
Włączony (biały)	Poziom naładowania co najmniej średni
Włączony (bursztynowy)	Niski poziom naładowania

PORADA: Poziom naładowania baterii można również sprawdzić za pośrednictwem aplikacji Bose lub przy użyciu skrótów. Poziom naładowania baterii musi być ustawiony jako skrót przy użyciu aplikacji Bose (zobacz str. 19).

STAN ŁADOWANIA

Informacje o stanie ładowania.

WSKAŹNIK	STAN SYSTEMU
Miga (biały; 2 razy)	Rozpoczęcie ładowania
Włączony (bursztynowy)	Ładowanie
Włączony (biały)	Pełne naładowanie

STAN AKTUALIZACJI I BŁĘDY

Informacje o stanie aktualizacji lub o błędach.

WSKAŹNIK	STAN SYSTEMU
Miga szybko (biały; 10 sekund)	Aktualizacja oprogramowania (przez USB)
Miga powoli (biały; 30 do 60 sekund)	Aktualizacja oprogramowania (bezprzewodowo)
Miga (bursztynowy i biały)	Błąd – skontaktuj się z Działem Obsługi Klientów firmy Bose

PODŁĄCZANIE PRZEWODU AUDIO I MIKROFONU

Przewód audio 2,5 mm – 3,5 mm ma wbudowany mikrofon. Możesz używać przewodu audio do prowadzenia rozmów telefonicznych lub słuchania dźwięku na urządzeniu źródłowym, gdy połączenie *Bluetooth* nie jest dostępne, bateria słuchawek jest rozładowana lub gdy słuchawki są wyłączone.

UWAGI:

- Gdy przewód audio jest podłączony, połączenie *Bluetooth* i funkcja przechwytywania głosu przez mikrofon na muszlach są wyłączone.
 - Gdy przewód audio jest podłączony, a bateria słuchawek jest rozładowana lub słuchawki są wyłączone, elementy sterujące słuchawek są wyłączone. Sterowanie połączeniami telefonicznymi i odtwarzaniem multimedialnych musi się odbywać na urządzeniu źródłowym.
 - Aby uzyskać najlepsze wrażenia, zalecane jest połączenie *Bluetooth*.
1. Podłącz przewód do złącza 2,5 mm w lewej muszli słuchawek.



2. Podłącz drugi koniec przewodu do złącza 3,5 mm urządzenia źródłowego.

PODŁĄCZANIE GŁOŚNIKA BOSE SMART SPEAKER LUB LISTWY DŹWIĘKOWEJ BOSE SMART SOUNDBAR

Korzystając z technologii SimpleSync można podłączyć słuchawki do listwy dźwiękowej Bose Smart Soundbar lub głośnika Bose Smart Speaker, aby spersonalizować odtwarzanie audio.

Zalety

- Niezależna regulacja głośności w obu urządzeniach umożliwia zmniejszenie głośności lub wyciszenie listwy dźwiękowej Bose Soundbar Bose Smart Soundbar i równoczesne ustawienie dowolnej głośności słuchawek.
- Podłączając słuchawki do głośnika Bose Smart Speaker, można słuchać muzyki odtwarzanej w innym pomieszczeniu.

UWAGA: Technologia SimpleSync zapewnia zasięg do 9 m podobnie jak technologia *Bluetooth*. Ściany i materiały budowlane mogą niekorzystnie wpływać na odbiór.

Zgodne produkty

Słuchawki można połączyć z dowolnym głośnikiem Bose Smart Speaker lub listwą dźwiękową Bose Smart Soundbar.

Popularne zgodne produkty:

- Bose Smart Soundbar 900
- Bose Smart Soundbar 700/Bose Soundbar 700
- Bose Smart Soundbar 600
- Bose Smart Speaker 500/Bose Home Speaker 500
- Bose Home Speaker 300
- Bose Portable Smart Speaker/Bose Portable Home Speaker

Okresowo dodawane są nowe produkty. Aby uzyskać pełną listę i więcej informacji, skorzystaj z następującej witryny internetowej: support.Bose.com/Groups

Łączenie przy użyciu aplikacji Bose

1. Przesuń przełącznik zasilania / trybu *Bluetooth* w prawo \rightarrow i przytrzymaj go w tym położeniu przez 3 sekundy do momentu, aż usłyszysz powiadomienie o gotowości do połączenia z innym urządzeniem, a niebieski wskaźnik stanu zacznie migać.



2. Korzystając z aplikacji Bose, połącz słuchawki ze zgodnym produktem Bose. Aby uzyskać więcej informacji, skorzystaj z następującej witryny internetowej: support.Bose.com/Groups

UWAGI:

- Sprawdź, czy słuchawki znajdują się w odległości nie większej niż 9 m od listwy dźwiękowej lub głośnika.
- Nie można połączyć słuchawek z kilkoma urządzeniami równocześnie.

Nawiązywanie połączenia przy użyciu elementów sterujących urządzenia

1. Przesuń przełącznik zasilania / trybu *Bluetooth* w prawo \rightarrow i przytrzymaj go w tym położeniu przez 3 sekundy do momentu, aż usłyszysz powiadomienie o gotowości do połączenia z innym urządzeniem, a niebieski wskaźnik stanu zacznie migać.



2. Naciśnij przycisk *Bluetooth* na pilocie zdalnego sterowania listwy dźwiękowej lub na górze głośnika i przytrzymaj go do chwili, gdy niebieski wskaźnik stanu lub pierścień świetlny zacznie migać.

Słuchawki połączą się z listwą dźwiękową lub głośnikiem i będziesz słyszeć ten sam dźwięk z obu urządzeń.

UWAGI:

- Sprawdź, czy słuchawki znajdują się w odległości nie większej niż 9 m od listwy dźwiękowej lub głośnika.
- Nie można połączyć słuchawek z kilkoma urządzeniami równocześnie.

PONOWNE PODŁĄCZANIE GŁOŚNIKA BOSE SMART SPEAKER LUB BOSE SMART SOUNDBAR

Korzystając z aplikacji Bose, połącz ponownie słuchawki z wcześniej połączonym zgodnym produktem Bose. Aby uzyskać więcej informacji, skorzystaj z następującej witryny internetowej: support.Bose.com/Groups

UWAGI:

- Listwa dźwiękowa lub głośnik muszą znajdować się w zasięgu (9 m) i być włączone.
- Jeżeli słuchawki nie łączą się ponownie, zobacz „Słuchawki nie łączą się ponownie z uprzednio podłączoną listwą dźwiękową Bose Smart Soundbar lub głośnikiem Bose Smart Speaker” na str. 42.

PRZECHOWYWANIE SŁUCHAWEK

Muszle słuchawek obracają się, co umożliwia wygodne ich przechowywanie. Umieść słuchawki płasko w futerale.

1. Obróć obie muszle słuchawek do wewnątrz, aby ułożyć je płasko.

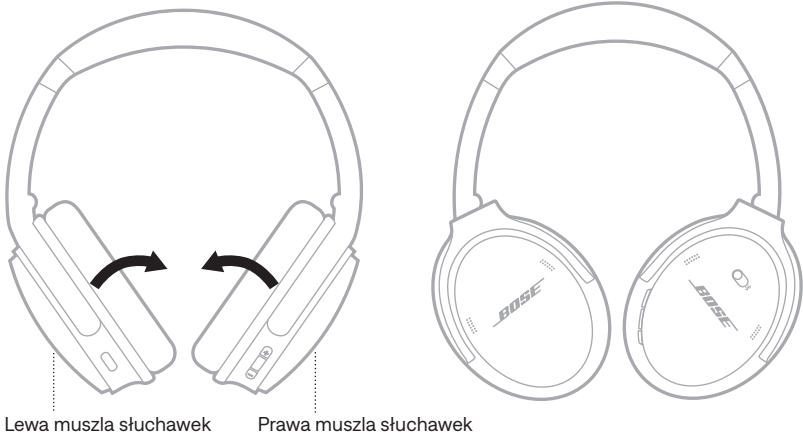

2. Złóż lewą muszlę słuchawek w kierunku pałąka.

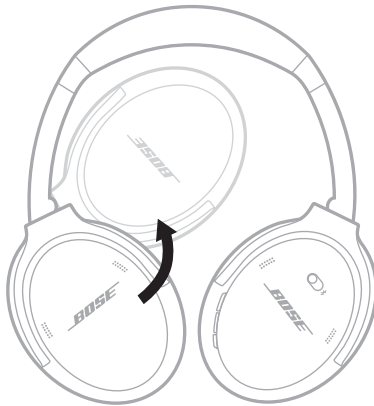

3. Umieść słuchawki płasko w futerale.

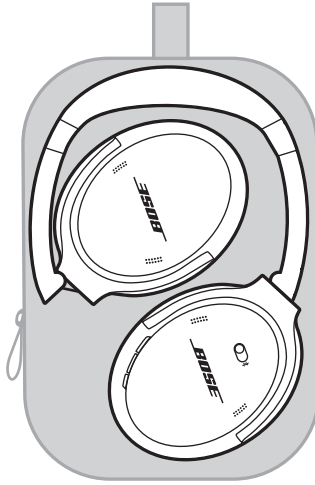

UWAGI:

- Słuchawki należy wyłączyć, jeżeli nie są używane.
- Jeżeli słuchawki nie będą używane przez okres dłuższy niż kilka miesięcy, należy całkowicie naładować baterię.

CZYSZCZENIE SŁUCHAWEK

Należy przetrzeć zewnętrzne elementy miękką, suchą ściereczką.

Nie należy dopuścić, by wilgoć dostała się do muszki słuchawek.

CZĘŚCI ZAMIENNE I AKCESORIA

Części zamienne i akcesoria można zamówić w Dziale Obsługi Klientów firmy Bose.

Skorzystaj z następującej witryny internetowej: support.Bose.com/QC

OGRANICZONA GWARANCJA

Słuchawki są objęte ograniczoną gwarancją. Aby uzyskać informacje dotyczące ograniczonej gwarancji, skorzystaj z następującej witryny internetowej: worldwide.Bose.com/Warranty.

Aby uzyskać instrukcje dotyczące rejestrowania produktów, skorzystaj z następującej witryny internetowej: worldwide.Bose.com/ProductRegistration. Rezygnacja z rejestracji nie wpływa na uprawnienia wynikające z ograniczonej gwarancji.

LOKALIZACJA NUMERU SERYJNEGO

Numer seryjny znajduje się wewnątrz prawej muszli słuchawek pod siateczką. Jest to wewnętrzna osłona chroniąca elementy wewnątrz muszli słuchawek.

Aby sprawdzić numer seryjny, chwyć za górny brzeg osłony i delikatnie odciągnij ją.

PRZESTROGA: Należy zachować ostrożność, aby nie przycisnąć ani nie poluzować innych części wewnątrz muszli, ponieważ może to spowodować uszkodzenie słuchawek.

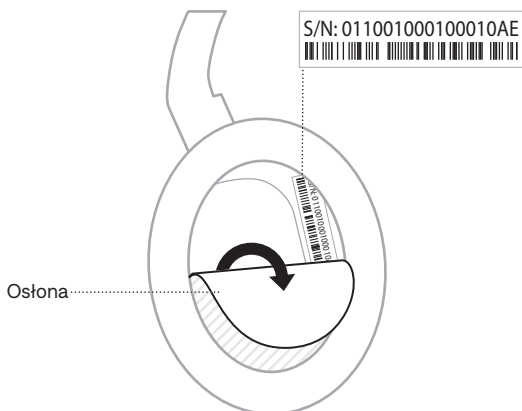

PODSTAWOWE ROZWIĄZANIA

W przypadku wystąpienia problemów ze słuchawkami:

- Naładuj słuchawki (zobacz str. 27).
- Włącz słuchawki (zobacz str. 13).
- Sprawdź wskaźnik stanu słuchawek (zobacz str. 28).
- Upewnij się, że urządzenie przenośne obsługuje technologię *Bluetooth* (zobacz str. 23).
- Zmniejsz odległość między urządzeniem przenośnym a słuchawkami (zasięg 9 m) i zwiększ odległość od źródeł zakłóceń lub przeszkód.
- Zwiększ poziom głośności słuchawek, urządzenia przenośnego i aplikacji muzycznej.
- Podłącz inne urządzenie przenośne (zobacz str. 25).

Jeżeli pomimo zastosowania podstawowych rozwiązań problem wystąpi ponownie, skorzystaj z poniższej tabeli zawierającej informacje dotyczące typowych problemów i sposobów ich rozwiązywania. Można także uzyskać dostęp do artykułów dotyczących rozwiązywania problemów, filmów i innych zasobów w witrynie internetowej: support.Bose.com/QC

Jeżeli nie można rozwiązać problemu, skontaktuj się z Działem Obsługi Klientów firmy Bose.

Skorzystaj z następującej witryny internetowej: worldwide.Bose.com/contact

INNE ROZWIĄZANIA

PROBLEM	ROZWIĄZANIE
Słuchawki się nie włączają	Przesuń przełącznik zasilania / trybu <i>Bluetooth</i> w prawo ☞ (zobacz str. 13).
Nie można połączyć słuchawek z urządzeniem przenośnym	<p>Wyłącz słuchawki, a następnie włącz je ponownie.</p> <p>Odłącz przewód audio.</p> <p>Odłącz przewód USB do ładowania.</p> <p>Na urządzeniu przenośnym:</p> <ul style="list-style-type: none"> • Wyłącz funkcję <i>Bluetooth</i> i włącz ją ponownie. • Usuń słuchawki Bose QuietComfort z listy <i>Bluetooth</i> na urządzeniu. Połącz ponownie. <p>Połącz przy użyciu menu <i>Bluetooth</i> urządzenia przenośnego (zobacz str. 23).</p> <p>Wyczyść listę urządzeń słuchawek (zobacz str. 26). Usuń słuchawki z listy <i>Bluetooth</i> na urządzeniu przenośnym, w tym wszelkie duplikaty pozycji oznaczonych LE (Low Energy). Ustanów połączenie ponownie (zobacz str. 23).</p> <p>Skorzystaj z witryny internetowej support.Bose.com/QC aby wyświetlić filmy instruktażowe.</p>

PROBLEM	ROZWIĄZANIE
<p>Słuchawki nie reagują podczas konfiguracji aplikacji</p>	<p>Odinstaluj aplikację Bose na urządzeniu przenośnym. Zainstaluj aplikację ponownie (zobacz str. 11).</p> <p>Upewnij się, że do przeprowadzenia konfiguracji używasz aplikacji Bose (zobacz str. 11).</p> <p>Upewnij się, że aplikacja Bose ma dostęp do połączeń <i>Bluetooth</i> w menu Ustawienia urządzenia przenośnego.</p> <p>Upewnij się, że funkcja <i>Bluetooth</i> jest włączona w menu Ustawienia urządzenia przenośnego.</p>
<p>Aplikacja Bose nie wykrywa słuchawek</p>	<p>Odinstaluj aplikację Bose na urządzeniu przenośnym. Zainstaluj aplikację ponownie (zobacz str. 11).</p> <p>Upewnij się, że aplikacja Bose ma dostęp do połączeń <i>Bluetooth</i> w menu Ustawienia urządzenia przenośnego.</p> <p>Połącz przy użyciu menu <i>Bluetooth</i> urządzenia przenośnego (zobacz str. 23).</p> <p>Wyczyść listę urządzeń słuchawek (zobacz str. 26). Usuń słuchawki z listy <i>Bluetooth</i> na urządzeniu przenośnym, w tym wszelkie duplikaty pozycji oznaczonych LE (Low Energy). Ustanów połączenie ponownie (zobacz str. 23).</p>
<p>Aplikacja Bose nie działa na urządzeniu przenośnym</p>	<p>Upewnij się, że urządzenie przenośne jest zgodne z aplikacją Bose i spełnia minimalne wymagania systemowe. Aby uzyskać więcej informacji, skorzystaj ze sklepu z aplikacjami w urządzeniu przenośnym.</p> <p>Odinstaluj aplikację Bose na urządzeniu przenośnym. Zainstaluj aplikację ponownie (zobacz str. 11).</p>
<p>Bateria słuchawek nie jest ładowana</p>	<p>Sprawdź, czy obie wtyczki przewodu USB są prawidłowo podłączone do złącza (zobacz str. 27).</p> <p>Spróbuj użyć innej ładowarki sieciowej USB-A, przewodu USB lub sieciowego zasilania AC.</p> <p>Jeżeli słuchawki były wystawione na działanie wysokich lub niskich temperatur, poczekaj, aż znów osiągną temperaturę pokojową, i spróbuj ponownie rozpocząć ładowanie.</p>

PROBLEM	ROZWIĄZANIE
<p>Brak dźwięku</p>	<p>Upewnij się, że poziom głośności źródła jest odpowiednio ustawiony (zobacz str. 15).</p> <p>Aby usłyszeć, które urządzenie jest połączone, przesuń przycisk zasilania / trybu <i>Bluetooth</i> w prawo $\\$ i zwolnij go. Upewnij się, że używasz odpowiedniego urządzenia.</p> <p>Naciśnij przycisk odtwarzania na urządzeniu przenośnym, aby upewnić się, że audio jest odtwarzane.</p> <p>Odtwórz dźwięk z innej aplikacji lub usługi muzycznej.</p> <p>Odtwórz audio z zawartości przechowywanej na urządzeniu.</p> <p>Jeżeli połączone są dwa urządzenia przenośne, najpierw wstrzymaj odtwarzanie na drugim urządzeniu.</p> <p>Uruchom ponownie urządzenie przenośne.</p> <p>Zresetuj słuchawki (zobacz str. 43).</p>
<p>Niska jakość dźwięku</p>	<p>Jeśli znajdujesz się w wietrznym otoczeniu, utwórz w aplikacji Bose tryb niestandardowy z włączoną blokadą wiatru. Aby uzyskać dostęp do tej opcji, dotknij pozycji Tryby na ekranie głównym (zobacz str. 20).</p> <p>Upewnij się, że do przeprowadzenia konfiguracji używasz aplikacji Bose (zobacz str. 11).</p> <p>Wyczyść listę urządzeń słuchawek (zobacz str. 26). Usuń słuchawki z listy <i>Bluetooth</i> na urządzeniu przenośnym, w tym wszelkie duplikaty pozycji oznaczonych LE (Low Energy). Ustanów połączenie ponownie (zobacz str. 23).</p> <p>Odtwórz dźwięk z innej aplikacji lub usługi muzycznej.</p> <p>Odtwórz audio z zawartości przechowywanej na urządzeniu.</p> <p>Jeżeli połączone są dwa urządzenia przenośne, rozłącz drugie urządzenie.</p> <p>Wyłącz wszystkie funkcje ulepszania dźwięku w urządzeniu i aplikacji muzycznej.</p> <p>Skorzystaj z witryny internetowej support.bose.com/QC aby wyświetlić filmy instruktażowe.</p> <p>Zresetuj słuchawki (zobacz str. 43).</p>
<p>Brak dźwięku z urządzenia podłączonego przy użyciu przewodu audio</p>	<p>Sprawdź, czy oba zakończenia przewodu audio są prawidłowo podłączone do złączy (zobacz str. 30).</p> <p>Naciśnij przycisk odtwarzania na urządzeniu źródłowym, aby upewnić się, że dźwięk jest odtwarzany.</p> <p>Odtwórz dźwięk z innej aplikacji lub usługi muzycznej.</p> <p>Odtwórz dźwięk z zawartości przechowywanej na urządzeniu źródłowym.</p> <p>Zwiększ głośność słuchawek, a następnie zwiększ głośność urządzenia źródłowego.</p> <p>Uruchom ponownie urządzenie źródłowe.</p>

PROBLEM	ROZWIĄZANIE
Niska jakość dźwięku z urządzenia połączonego przy użyciu przewodu audio	Sprawdź, czy oba zakończenia przewodu audio są prawidłowo podłączone do złączy (zobacz str. 30). Uruchom ponownie urządzenie źródłowe.
Mikrofon na przewodzie audio nie działa	Upewnij się, że urządzenie przenośne jest zgodne z przewodem audio (standardowe złącze pinowe CTIA). Skorzystaj z podręcznika użytkownika urządzenia źródłowego.
Przycisk akcji nie zmienia trybu redukcji szumów	Jeśli podłączony jest przewód audio, odłącz przewód. Użyj aplikacji Bose, aby zmienić tryb. Aby uzyskać dostęp do tej opcji, dotknij pozycji Tryby na ekranie głównym.
Słuchawki nie reagują na polecenia	Zresetuj słuchawki (zobacz str. 43).
Niedostateczna redukcja szumów	Sprawdź tryb (zobacz str. 20).
Głos rozmówcy jest słabo słyszalny podczas połączenia telefonicznego	Zwiększ poziom głośności urządzenia przenośnego. Wypróbuj inny tryb (zobacz str. 20).
Język komunikatów głosowych jest nieprawidłowy	Zmień język komunikatów głosowych przy użyciu aplikacji Bose. Ta opcja jest dostępna w menu Ustawienia.
Brak powiadomień o połączeniach	Upewnij się, że słuchawki mają dostęp do kontaktów w menu <i>Bluetooth</i> urządzenia przenośnego.
Słuchawki nie łączą się z listwą dźwiękową Bose Smart Soundbar lub głośnikiem Bose Smart Speaker	Upewnij się, że do połączenia używasz aplikacji Bose (zobacz str. 32). Upewnij się, że łączysz się ze zgodnym produktem Bose. Aby uzyskać pełną listę, skorzystaj z następującej witryny internetowej: support.Bose.com/Groups Przesuń przełącznik zasilania / trybu <i>Bluetooth</i> w prawo ✕ i przytrzymaj go w tym położeniu przez 3 sekundy do momentu, aż usłyszysz powiadomienie o gotowości do połączenia z innym urządzeniem, a niebieski wskaźnik <i>Bluetooth</i> zacznie migać. Sprawdź, czy słuchawki znajdują się w odległości nie większej niż 9 m od listwy dźwiękowej lub głośnika.

PROBLEM	ROZWIĄZANIE
Słuchawki nie łączą się ponownie z uprzednio podłączoną listwą dźwiękową Bose Smart Soundbar lub głośnikiem Bose Smart Speaker	Na słuchawkach przesunąć przełącznik zasilania / trybu <i>Bluetooth</i> w prawo ⌘ i przytrzymać go w tym położeniu przez 3 sekundy do momentu, aż usłyszysz powiadomienie o gotowości do połączenia, a niebieski wskaźnik stanu zacznie migać. Korzystając z aplikacji Bose, połącz słuchawki ze zgodnym produktem Bose. Aby uzyskać więcej informacji, skorzystaj z następującej witryny internetowej: support.Bose.com/Groups
Opóźniony dźwięk po połączeniu z listwą dźwiękową Bose Smart Soundbar lub głośnikiem Bose Smart Speaker	Pobierz aplikację Bose i zainstaluj dostępne aktualizacje oprogramowania.

RESETOWANIE SŁUCHAWEK

Jeżeli słuchawki nie reagują, można je zresetować.

Zresetowanie słuchawek powoduje zresetowanie elementów sterujących urządzenia i ponowne uruchomienie słuchawek. Ta operacja nie powoduje wyczyszczenia żadnych ustawień.

1. Podłącz małą wtyczkę przewodu USB do złącza USB-C na lewej muszli słuchawek.



2. Przesuń przełącznik zasilania / trybu Bluetooth w prawo ☞. Podłącz drugi koniec przewodu USB do źródła zasilania USB-A, takiego jak komputer lub ładowarka sieciowa.

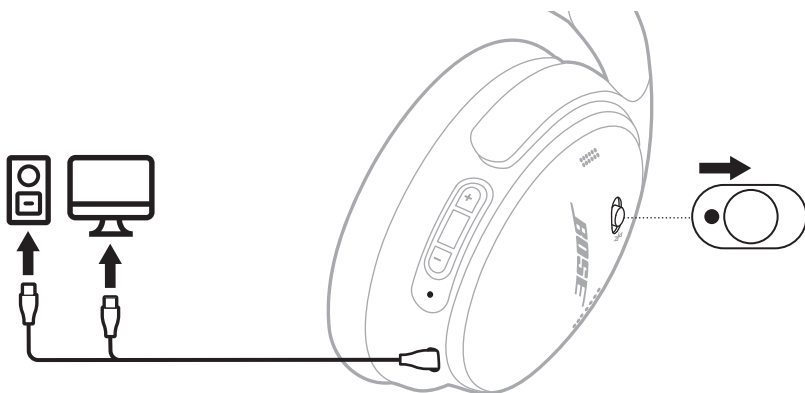

Po ukończeniu resetowania wskaźnik stanu zaświeci w sposób zgodny z bieżącym poziomem naładowania (zobacz str. 28).

UWAGA: Jeśli nie możesz rozwiązać swojego problemu, dodatkowe rozwiązania i opcje wsparcie są dostępne w następującej witrynie internetowej: support.Bose.com/QC

PRZYWRÓCENIE FABRYCZNYCH USTAWIĘŃ SŁUCHAWEK

Przywrócenie ustawień fabrycznych spowoduje zresetowanie wszystkich ustawień i przywrócenie słuchawek do początkowego stanu. Następnie słuchawki można skonfigurować w taki sposób, jakby były skonfigurowane po raz pierwszy.

Przywrócenie ustawień fabrycznych zalecane jest wyłącznie wówczas, gdy występują problemy ze słuchawkami lub zostało to zaproponowane przez Dział Obsługi Klientów firmy Bose.

1. Usuń słuchawki z listy *Bluetooth* urządzenia.
2. Usuń słuchawki z konta Bose przy użyciu aplikacji Bose.

UWAGA: Aby dowiedzieć się, jak usunąć słuchawki z konta Bose przy użyciu aplikacji Bose, skorzystaj ze strony internetowej: support.Bose.com/QC

3. Przesuń przycisk zasilania / trybu *Bluetooth* w prawo \rightarrow i przytrzymaj. Jednocześnie naciśnij przycisk akcji i przytrzymaj go przez 30 sekund.

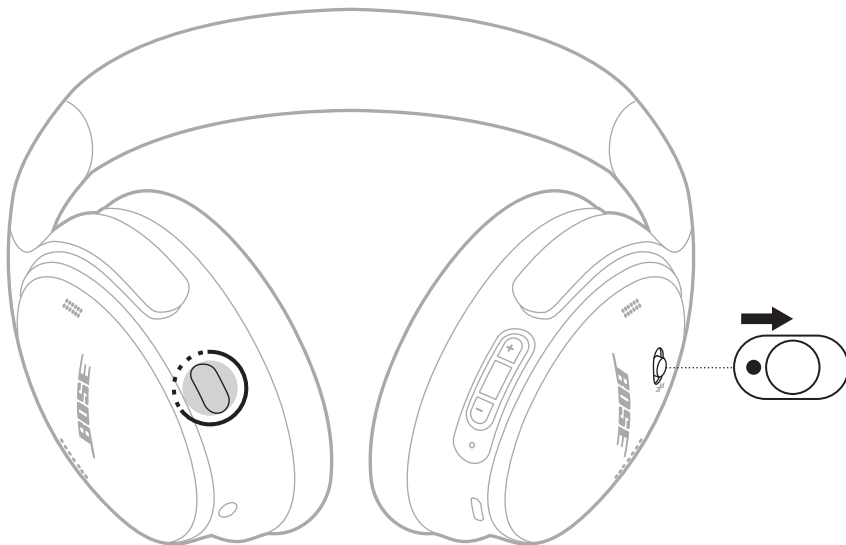

Biały wskaźnik stanu miga. Po 30 sekundach wskaźnik stanu miga na bursztynowo, sygnalizując trwanie procesu przywracania ustawień fabrycznych (2 do 3 sekund).

Po ukończeniu przywracania niebieski wskaźnik stanu powoli miga. Słuchawki są teraz w oryginalnym stanie, jak po wyjęciu z pudełka.

UWAGA: Jeśli nie możesz rozwiązać swojego problemu, dodatkowe rozwiązania i opcje wsparcie są dostępne w następującej witrynie internetowej: support.Bose.com/QC

Läs igenom och spara alla anvisningar om säkerhet och användning.

CE Härmed förklarar Bose Corporation att denna produkt i alla väsentliga avseenden uppfyller de krav och föreskrifter som uppställts enligt direktivet 2014/53/EG och andra tillämpliga EG-direktiv. En komplett försäkran om överensstämmelse finns på www.Bose.com/compliance

UK CA Denna produkt följer alla tillämpliga förordningar för elektromagnetisk kompatibilitet (Electromagnetic Compatibility Regulations 2016) och alla andra tillämpliga förordningar i Storbritannien. En komplett försäkran om överensstämmelse finns på www.Bose.com/compliance

Bose Corporation intygar härmed att den här produkten följer förordningarna för radioutrustning (Radio Equipment Regulations 2017) och andra tillämpliga förordningar i Storbritannien. En komplett försäkran om överensstämmelse finns på www.Bose.com/compliance

Viktiga säkerhetsanvisningar

Använd inte produkten i närheten av vatten.

Rengör endast med en torr trasa.

Låt utbildad personal utföra all service. Underhåll krävs när apparaten skadats på något sätt, t.ex. om elkabel eller kontakt har skadats, vätska har spillts i apparaten eller främmande föremål har hamnat i den, om apparaten har utsatts för regn eller fukt, om apparaten inte fungerar felritt eller har tappats.

VARNINGAR/TÄNK PÅ

- Undvik hörselskador genom att inte lyssna i hörlurarna på hög volym. Skruva ned volymen på produkten innan du sätter på dig hörlurarna. Skruva sedan upp volymen stegvis tills den når en behaglig nivå.
- Det rekommenderas inte att använda hörlurarna medan man framför ett fordon och det kan vara förbjudet enligt lag på vissa platser. Iakttag försiktighet och följ tillämpliga lagar gällande användning av hörlurar medan du framför ett fordon. Sluta genast använda hörlurarna om de stör din uppmärksamhet eller om de gör så att du inte kan höra ljud från omgivningen, som larm eller varningssignaler, medan du framför ett fordon.
- Iakttag försiktighet vid användning av dessa hörlurar då du utför aktiviteter som kräver din uppmärksamhet. Använd inte hörlurarna vid tillfällen då det kan vara farligt att inte höra omgivningen t.ex. vid cykling eller när du går nära trafik, byggarbetsplatser, järnväg, etc.
- Använd INTE hörlurarna om de utsänder högt, onormalt ljud. Om detta händer ska du stänga av hörlurarna och kontakta Bose kundtjänst.
- Ta genast av produkten om du märker att den alstrar värme.



Produkten innehåller små delar som kan utgöra kvävningssrisker. Inte lämplig för barn under 3 år.



Produkten innehåller magnetiska material. Konsultera vid behov en läkare för att ta reda på om medicinska implantat kan påverkas av detta.

- Utsätt, för att minska risken för brand eller elstötar, INTE produkten för regn, stänk, droppar eller fukt och placera inga vätskefyllda föremål, som exempelvis vaser, på eller i dess närhet.
- Se till att produkten inte kommer i närheten av öppen eld eller heta värmekällor. Tända ljus eller andra föremål med öppna lågor får INTE placeras på eller i närheten av produkten.
- Produkten ska endast användas tillsammans med en godkänd LPS-adapter (begränsad strömkälla) som uppfyller lokala bestämmelser (till exempel UL, CSA, VDE eller CCC).
- Gör INGA obehöriga ändringar av produkten.
- Om batteriet börjar läcka måste du skydda dig så att vätskan inte kommer i kontakt med huden eller ögonen. Om detta sker bör du rådfråga en sjukvårdscentral.
- Utsätt inte produkter som innehåller batterier för höga temperaturer (t.ex. från direkt solljus, öppen eld eller liknande)
- Använd INTE medan de laddas.

OBS! Den här utrustningen har testats och befunnits överensstämma med gränsvärdena för digitala enheter enligt klass B, i enlighet med del 15 i FCC:s bestämmelser. Gränsvärdena är avsedda att ge rimligt skydd mot skadliga störningar vid installation i bostäder. Den här utrustningen genererar, använder och kan avge radiofrekvensenergi, och om utrustningen inte installeras och används i enlighet med anvisningarna kan den orsaka skadliga störningar i samband med radiokommunikation. Det ges dock ingen garanti för att det inte kan förekomma skadliga störningar i en viss installation. Om den här utrustningen stör mottagningen i en radio- eller TV-apparat (vilket kan upptäckas genom att utrustningen stängs av och sätts på) rekommenderar vi att du försöker motverka störningen genom att vidta en eller flera av följande åtgärder:

- Rikta om eller flytta den mottagande produkten eller antennen.
- Öka avståndet mellan utrustningen och mottagaren.
- Anslut utrustningen till ett vägguttag i en annan strömkrets än den som mottagaren är ansluten till.
- Vänd dig till din återförsäljare eller en erfaren radio-/TV-reparatör för att få hjälp.

Om utrustningen ändras eller modifieras på något sätt, som inte uttryckligen har godkänts av Bose Corporation, kan det medföra att användarens rätt att använda produkten upphävs.

Denna enhet uppfyller del 15 i FCC-bestämmelserna och licensundantaget i ISED Canada angående RSS-standarder. Följande två villkor ställs för användningen: (1) Enheten får inte orsaka skadliga störningar och (2) enheten måste tåla alla former av störningar som den tar emot, inklusive störningar som kan orsaka önskad drift av enheten.

Denna enhet uppfyller FCC- och ISED Canada-bestämmelserna angående gränsvärden som är uppställda för strålningsexponering för produkter för generella användningsområden. Sändaren får inte sammankopplas eller användas tillsammans med någon annan antenn eller sändare.

Uppfyller kraven i IMDA.

FCC ID: A94437310 | **IC:** 3232A-437310

CAN ICES-3(B)/NMB-3(B)

För Europa: Frekvensband som används: 2400 till 2483,5 MHz. | Maximal överföringsstyrka mindre än 20 dBm EIRP.



Den här symbolen betyder att produkten inte ska kastas med hushållssoporna utan återvinnas i enlighet med lokala bestämmelser. Rätt deponering och återvinning hjälper till att skydda våra naturresurser, vår hälsa och miljö. Mer information om deponering och återvinning av produkten får du om du kontaktar lokala myndigheter, deponeringscentraler eller affären där du köpte produkten.

Tekniska förordningar för lågströmsenheter med radiofrekvenser

Utan tillstånd beviljat av NCC, är företag, organisationer eller användare inte tillåtna att ändra frekvensen, förstärka överföringsstyrkan eller ändra ursprungliga egenskaper och prestanda för en godkänd radiofrekvensenhet med låg effekt. Radiofrekvensenheter med låg effekt får inte påverka flygsäkerheten eller störa annan legal kommunikation. Om detta uppmärksammas ska användaren omedelbart upphöra med att använda enheten tills det inte finns någon risk för sådana störningar. Med nämnda legala kommunikationer avses radiokommunikationer som sker i enlighet med gällande Telecommunications Management Act. Radiofrekvensenheter med låg effekt måste vara mottagliga för störningar från legala kommunikationer och enheter som sänder ut ISM-radio vågor.

Försök INTE ta bort det uppladdningsbara litiumbatteriet från produkten. Kontakta en Bose-återförsäljare eller en kvalificerad tekniker om det behöver tas bort.

Litiumbatteriet i den här produkten får endast tas bort av kvalificerad person. Kontakta en Bose-återförsäljare eller gå till products.bose.com/static/compliance/index.html för att få mer information.



Tänk på att lämna in gamla batterier för återvinning enligt lokala föreskrifter. Elda inte upp batterier.



Namn och innehåll på giftiga eller farliga ämnen eller delar						
Namn	Giftiga eller farliga ämnen och delar					
	Bly (Pb)	Kviksilver (Hg)	Kadmium (Cd)	Sexvärt krom (Cr(VI))	Polybromerade bifenylter (PBB)	Polybromerad difenyleter (PBDE)
PCB:er	x	o	o	o	o	o
Metalldelar	x	o	o	o	o	o
Plastdelar	o	o	o	o	o	o
Högtalare	x	o	o	o	o	o
Kablar	x	o	o	o	o	o

Den här tabellen är uppställd i enlighet med bestämmelserna i SJ/T 11364.

O: Anger att detta giftiga eller farliga ämne som ingår i alla homogena material i den här artikeln ligger under gränsvärdena uppställda i GB/T 26572.

X: Anger att detta giftiga eller farliga ämne som ingår i minst ett av de homogena materialen i den här artikeln ligger över gränsvärdena uppställda i GB/T 26572.



Utrustningens namn: Bose QuietComfort Headphones Typbeteckning: 442395						
Enhet	Begränsade ämnen och dess kemiska beteckningar					
	Bly (Pb)	Kviksilver (Hg)	Kadmium (Cd)	Sexvärt krom (Cr+6)	Polybromerade bifenylter (PBB)	Polybromerad difenyleter (PBDE)
PCB:er	-	o	o	o	o	o
Metalldelar	-	o	o	o	o	o
Plastdelar	o	o	o	o	o	o
Högtalare	-	o	o	o	o	o
Kablar	-	o	o	o	o	o

Obs 1! "o" anger att det procentuella innehållet i det begränsade ämnet inte överstiger referensvärdet.

Obs 2! Med "-" anges att den begränsade substansen motsvarar undantaget.

Tillverkningsdatum: Den åttonde siffran i serienumret visar tillverkningsåret; "3" är 2013 eller 2023.

Importörer: Bose Electronics (Shanghai) Company Limited, Level 6, Tower D, No. 2337 Gudai Rd. Minhang District, Shanghai 201100 | Bose Products B.V., Gorslaan 60, 1441 RG Purmerend, Nederländerna | Bose de México S. de R.L. de C.V., Avenida Prado Sur #150, Piso 2, Interior 222 y 223, Colonia Lomas de Chapultepec V Sección, Miguel Hidalgo, Ciudad de México, C.P. 11000 Telefonnummer: +5255 (5202) 3545 | Bose Limited (H.K.), 9F., No. 10, Sec. 3, Minsheng E. Road, Zhongshan Dist. Taipei City 10480, Telefonnummer: +886-2-2514 7676 | Bose Limited, Bose House, Quayside Chatham Maritime, Chatham, Kent, ME4 4QZ, Storbritannien

Märkspänning: 5 V \pm 0,5 A | **Temperaturintervall för laddning:** 0 °C till 45 °C | **Temperaturintervall för urladdning:** -20 °C till 60 °C

CMII ID är placerat på insidan av hörluren under nätet.

Licenser: Använd Bose-appen för att se de licenser som gäller programvaror från tredje partspaket, inklusive de som inkluderas som komponenter i Bose QuietComfort Headphones: Du kan nå denna information från menyn Inställningar.

Apple, Apple-logotypen, iPad och iPhone är varumärken som tillhör Apple Inc. i USA och i andra länder. App Store är ett servicemärke som tillhör Apple Inc. Varumärket "iPhone" används i Japan under licens från Aiphone K.K.

Användning av Made for Apple-symbolen betyder att ett tillbehör har tillverkats speciellt för att anslutas till Apple-produkten/-produkterna som identifieras i symbolen och att de har certifierats av utvecklaren för att uppfylla Apple-prestandastandarder. Apple ansvarar inte för hur enheten fungerar eller att den är kompatibel med säkerhetsstandarder och andra standarder.

Namnet *Bluetooth*[®] och logotyperna är registrerade varumärken som tillhör Bluetooth SIG, Inc., och all användning av sådana märken från Bose Corporation sker under licens.

Google Play är ett varumärke som tillhör Google LLC.

Den här produkten innehåller programvara från Spotify som omfattas av tredjepartslicenser, du hittar licenserna här: www.spotify.com/connect/third-party-licenses

Spotify är ett registrerat varumärke som tillhör Spotify AB.

USB Type-C[®] och USB-C[®] är registrerade varumärken som tillhör USB Implementers Forum.

Bose, B-logotypen och QuietComfort är varumärken som tillhör Bose Corporation. | Bose Corporations huvudkontor: 1-877-230-5639 | ©2024 Bose Corporation. Ingen del av detta dokument får återges, modifieras, distribueras eller användas på något annat sätt utan föregående skriftlig tillåtelse.

Fyll i uppgifterna och spara dem för senare bruk

Serie- och modellnumret finns på hörlurens insida under nätet.

Serienummer: _____

Modellnummer: 437310

Spara kvittot. Det är nu dags att registrera Bose-produkten. Du gör det enklast genom att gå till webbplatsen worldwide.Bose.com/ProductRegistration

VAD FINNS I FÖRPACKNINGEN?

Innehåll	10
----------------	----

BOSE-APPEN

Hämta Bose-appen	11
------------------------	----

KONTROLLER PÅ HÖRLURARNA

Ström på.....	13
Stänga av	14
Automatisk avstängning.....	14
Medieuppspelning och volym.....	15
Telefonsamtal	16
Brusreducering.....	17
Röststyrning för mobil enhet.....	18

GENVÄGAR

Använda genvägen	19
Byt eller inaktivera genvägen	19

BRUSREDUCERING

Brusreduceringslägen	20
Ändra läget för brusreducering.....	21
Brusreducering under samtal	21
Använda enbart brusreducering.....	22

BLUETOOTH®-ANSLUTNINGAR

Ansluta med Bose-appen.....	23
Ansluta via <i>Bluetooth</i> -menyn på den mobila enheten.....	23
Koppla från en mobil enhet	25
Återansluta en mobil enhet	25
Ansluta ytterligare en mobil enhet.....	25
Identifiera anslutna mobila enheter.....	25
Växla mellan två anslutna mobila enheter.....	26
Återansluta till en tidigare ansluten enhet	26
Rensa hörlurarnas enhetslista.....	26

BATTERI

Ladda hörlurarna	27
Laddningstid.....	27
Höra laddningsnivån	27

HÖRLURARNAS STATUSINDIKATORER

<i>Bluetooth</i> -status	28
Batteristatus	28
Laddningsstatus	29
Uppdatering och felstatus	29

TRÅDBUNDEN ANSLUTNING

Ansluta ljudkabeln och mikrofonen.....	30
--	----

ANSLUTA BOSE-PRODUKTER

Ansluta en Bose Smart Speaker eller soundbarhögtalare	31
Fördelar.....	31
Kompatibla produkter	31
Ansluta med Bose-appen.....	32
Ansluta med produktkontroller	33
Återansluta med en Bose Smart Speaker eller Soundbar.....	34

SKÖTSEL OCH UNDERHÅLL

Förvara hörlurarna	35
Rengöra hörlurarna.....	37
Reservdelar och tillbehör.....	37
Begränsad garanti.....	37
Plats för serienummer.....	37

FELSÖKNING

Prova det här först	38
Andra lösningar	38
Återställa förstärkaren.....	43
Återställa hörlurarna till fabriksinställningarna	44

INNEHÅLL

Kontrollera att du har följande:



Bose QuietComfort Headphones



Fodral



USB Type-A till USB Type-C-kabel

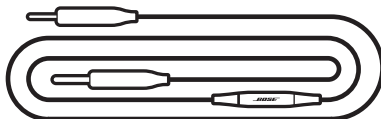

3,5 mm till 2,5 mm ljudkabel med mikrofon

OBS! Om någon del av produkten saknas eller är skadad ska du inte använda den. Besök support.bose.com/QC för artiklar om felsökning, videor, samt produktreparation och -ersättning.

Med Bose-appen kan du ställa in och styra dina hörlurar från valfri mobil enhet som t.ex. en smarttelefon eller surfplatta.

I appen kan du hantera *Bluetooth*-anslutningar, hantera inställningar för hörlurarna, justera ljudet, välja språk för röstansvisningar och få uppdateringar samt nya funktioner från Bose.

OBS! Om du redan har hämtat Bose-appen för en annan Bose-produkt kan du lägga till hörlurarna på skärmen med produktlistan.

HÄMTA BOSE-APPEN

1. Ladda ner Bose-appen till din mobila enhet.

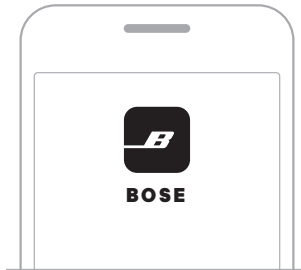

2. Följ instruktionerna för appen.

Hörlurarnas kontroller finns på baksidan av öronkåporna.

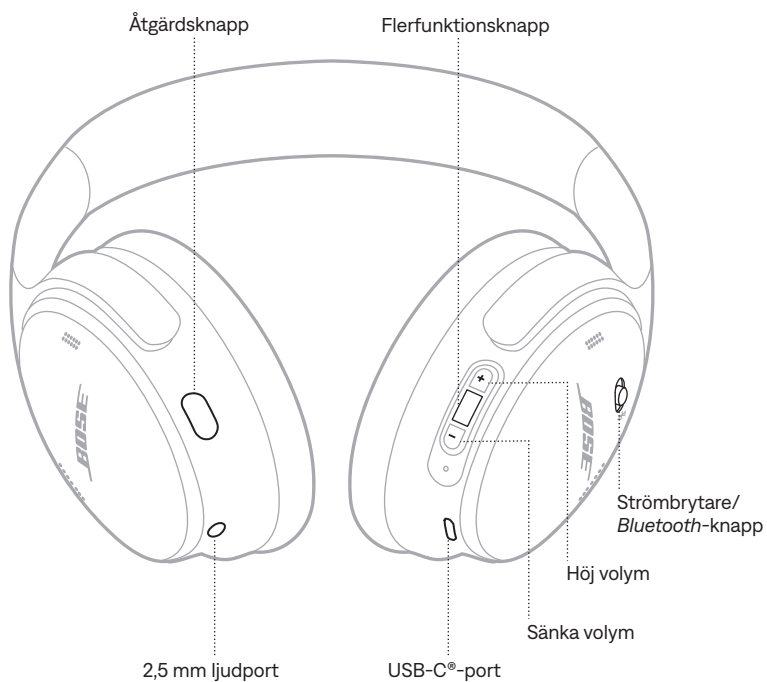

STRÖM PÅ

Skjut strömbrytaren/*Bluetooth*-knappen åt höger ☞.

Du hör en röstansvisning om batteriets laddningsnivå och statuslampan lyser för att visa den aktuella laddningsnivån (se sida 28).



STÄNGA AV

Skjut strömbrytaren/*Bluetooth*-knappen åt vänster.



OBS! Brusreduceringen är inaktiverad när hörlurarna är avstängda.

Automatisk avstängning

Automatisk avstängning sparar batterierna när de inte används.

Använd Bose-appen för att ställa in och anpassa den automatiska avstängningen. Du kan nå detta alternativ från menyn Inställningar.

MEDIEUPPSPELNING OCH VOLYM

Multifunktionsknappen och volymknapparna styr uppspelning av media och volym.

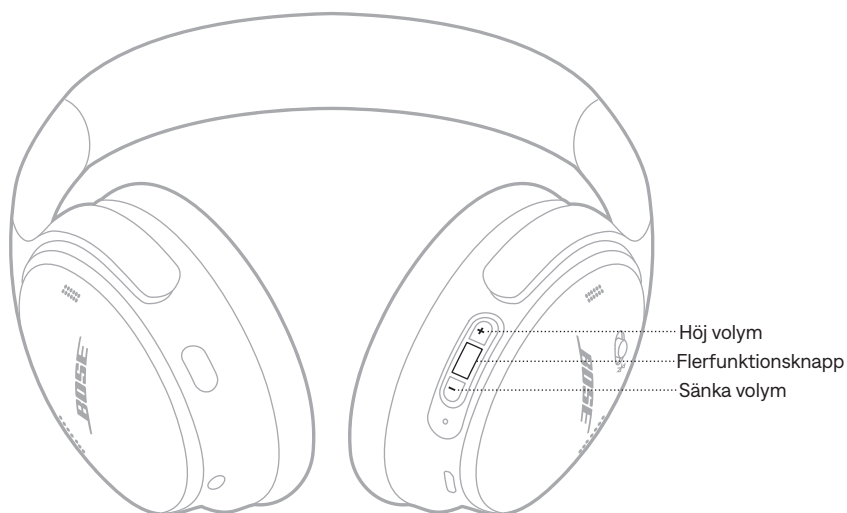

FUNKTION	ÅTGÄRD
Spela/pausa	Tryck på flerfunktionsknappen.
Hoppa framåt	Tryck två gånger på flerfunktionsknappen.
Hoppa bakåt	Tryck tre gånger på flerfunktionsknappen.
Höj volym	Tryck på +.
Sänka volym	Tryck på —.

TÄNK PÅ FÖLJANDE:

- För att höja volymen snabbt trycker du och håller nere +.
- Tryck på och håll ner — för att sänka volymen snabbt.

TELEFONSAMTAL

Multifunktionsknappen styr telefonsamtal. Åtgärdsknappen gör att du kan stänga av ljudet under samtal.



FUNKTION	ÅTGÄRD
Besvara/avsluta ett samtal	Tryck på flerfunktionsknappen.
Avvisa inkommande samtal	Tryck och håll in flerfunktionsknappen i en sekund.
Besvara ytterligare ett samtal och parkera det aktuella.	Tryck på flerfunktionsknappen när ett andra samtal inkommer under ett pågående samtal.
Avvisa ytterligare ett samtal och stanna kvar i det aktuella.	Tryck på och håll inne flerfunktionsknappen i en sekund när ett andra samtal inkommer under ett pågående samtal.
Växla mellan två samtal	Dubbeltryck på flerfunktionsknappen när du har två aktiva samtal.
Skapa en telefonkonferens	Tryck på och håll in flerfunktionsknappen i tre sekunder när du har två aktiva samtal.
Stänga av/sätta på ljudet under ett samtal	Dubbeltryck på åtgärdsknappen under ett samtal.

BRUSREDUCERING

Med åtgärdsknappen kan du snabbt och enkelt växla mellan olika lägen för brusreducering.

För mer information om brusreduceringslägen, se sida 20.

RÖSTSTYRNING FÖR MOBIL ENHET

Du kan använda hörlurarna för att komma åt röststyrning på mobilenheten.

Tryck och håll inne flerfunktionsknappen.



OBS! Du kan inte använda röststyrning medan du är i ett samtal.

Med en genväg kan du snabbt och enkelt nå någon av följande funktioner:

- Komma åt Alexa
- Systemets batterinivå

OBS! Som standard är åtkomst till batterinivån aktiverad.

ANVÄNDA GENVÄGEN

Tryck och håll ned åtgärdsknappen.



BYT ELLER INAKTIVERA GENVÄGEN

Ta bort eller ändra genvägen i Bose-appen. Du kan nå detta alternativ från huvudskärmvyn.

Med brusreducering minskas ej önskvärt ljud vilket ger en tydligare och mer naturtrogen ljudåtergivning.

Du kan välja mellan två förinställda brusreduceringslägen, Tyst och Uppmärksam, eller skapa upp till två egna lägen.

Välj brusreduceringsläge utifrån önskemål och omgivning.

BRUSREDUCERINGSLÄGEN

LÄGE	BESKRIVNING
Tyst	Full brusreducering med optimerat ljud från Bose. Blockerar distraktioner med den högsta nivån brusreducering.
Uppmärksam	Full transparens med optimerat ljud från Bose. Hör omgivningen medan du lyssnar på ljud.
Anpassat	Anpassad brusreducering (brusreducering eller vindblockering) baserad på din lyssning och omgivning. OBS! Du kan skapa upp till två anpassade lägen med Bose-appen. Du kan nå detta alternativ genom att trycka på Lägen på huvudskärmen.

OBS! Som standard sätts hörlurarna igång i Tyst läge. Använd Bose-appen för att ställa in så att hörlurarna sätts igång i det läge som senast användes. Du kan nå detta alternativ från menyn Inställningar.

ÄNDRA LÄGET FÖR BRUSREDUCERING

Tryck på åtgärdsknappen.



En röstanvisning anger valt läge.

TIPS: Du kan även ändra läget i Bose-appen. Du kan nå detta alternativ genom att trycka på Lägen på huvudskärmen.

BRUSREDUCERING UNDER SAMTAL

När du ringer eller emot ett samtal behåller hörlurarna den aktuella brusreduceringsnivån och Egen röst aktiveras. Med Egen röst hör du dig själv tala på ett naturtrogna sätt.

Byt läge för att justera brusreduceringen under ett samtal (se "Ändra läget för brusreducering").

OBS! Använd Bose-appen för att justera egna rösten. Du kan nå detta alternativ från menyn Inställningar.

ANVÄNDA ENBART BRUSREDUCERING

Det går att använda endast brusreducering, utan ljud eller störande telefonsamtal.

1. Gör något av följande:
 - Koppla bort din mobila enhet (see sida 25).
 - Stäng av *Bluetooth*-funktionen på den mobila enheten.
2. Tryck på åtgärdsknappen för att byta läge (se sida 21).

OBS! Anslut den mobila enheten igen genom att välja öronsnäckorna i *Bluetooth*-listan på din enhet.

Hörlurarna kan lagra upp till åtta anslutna enheter i synkroniseringslistan och de kan vara aktivt anslutna till upp till två enheter samtidigt. Du kan endast spela upp ljud från en enhet i taget.

OBS! Få ut maximalt av dina öronsnäckor genom att använda Bose-appen för att ställa in och ansluta din mobila enhet (se sida 11).

ANSLUTA MED BOSE-APPEN

Se sida 11 för hur du ansluter öronsnäckor och hanterar *Bluetooth*-anslutningar med Bose-appen.

ANSLUTA VIA *BLUETOOTH*-MENYN PÅ DEN MOBILA ENHETEN

1. Skjut strömbrytaren/*Bluetooth*-knappen mot *Bluetooth*-symbolen  och håll ner i 10 sekunder tills du hör "*Bluetooth* device list cleared" och *Bluetooth*-indikatorn blinkar med blått sken.



3. Aktivera *Bluetooth*-funktionen på din enhet.

OBS! *Bluetooth*-funktionen hittar du vanligtvis i menyn *Inställningar*.

4. Välj hörlurarna i enhetslistan.

OBS! Leta efter namnet som du angav för hörlurarna i Bose-appen. Om du inte gav hörlurarna något namn kommer standardnamnet att visas.



När enheterna anslutits hör du "Ansluten till <enhetens namn>" och statuslampan lyser med ett fast blått sken i 10 sekunder.

KOPPLA FRÅN EN MOBIL ENHET

Använd Bose-appen för att koppla från din mobila enhet.

TIPS: Du kan också använda *Bluetooth*-inställningarna på din mobila enhet för att koppla från enheten. Frånkoppling av *Bluetooth* på din enhet leder till att alla andra enheter kopplas från.

ÅTERANSLUTA EN MOBIL ENHET

När hörlurarna sätts på kommer de automatiskt att försöka återansluta till de två senast anslutna enheterna.

TÄNK PÅ FÖLJANDE:

- Enheterna måste vara inom räckvidd (9 m) och påslagna.
- Kontrollera att *Bluetooth* -funktionen är aktiverad på din mobila enhet.
- Om flerpunktsanslutning är inaktiverat försöker hörlurarna återansluta till den senast anslutna enheten.

ANSLUTA YTTERLIGARE EN MOBIL ENHET

Hörlurarna kan vara aktivt anslutna till upp till två enheter samtidigt (flerpunktsanslutning).

För att ansluta ytterligare en enhet ska du ladda ned Bose-appen (se sida 11) eller använda *Bluetooth*-menyn på den mobila enheten (se sida 23).

TÄNK PÅ FÖLJANDE:

- Du kan endast spela upp ljud från en enhet i taget.
- Använd Bose-appen för att hantera eller inaktivera flerpunktsanslutningen. Du kan nå detta alternativ från menyn Inställningar.
- Inaktivering av flerpunktsanslutningen kopplar från den andra anslutna enheten.

IDENTIFIERA ANSLUTNA MOBILA ENHETER

Skjut strömbrytaren/*Bluetooth*-knappen åt höger  och släpp den sedan för att höra vilka enheter som är anslutna just nu.

VÄXLA MELLAN TVÅ ANSLUTNA MOBILA ENHETER

1. Pausa ljudet i den första bärbara enheten.
2. Spela upp ljudet i den andra mobila enheten.

TÄNK PÅ FÖLJANDE:

- Du kan ta emot ett telefonsamtal med hörlurarna från båda enheterna, oavsett vilken enhet som spelar upp ljud.
- Du kan även växla mellan två enheter med Bose-appen. Du kan nå detta alternativ från menyn Inställningar.

ÅTERANSLUTA TILL EN TIDIGARE ANSLUTEN ENHET

1. Skjut strömbrytaren/*Bluetooth*-knappen åt höger ☒ och släpp den sedan för att höra vilka enheter som är anslutna.
2. Skjut inom två sekunder strömbrytaren/*Bluetooth*-knappen ☒ åt höger och släpp upp igen för att höra namnet på nästa enhet i hörlurarnas enhetslista.
3. Upprepa detta tills du hör rätt enhetsnamn.
Du hör en ton som anger när enheten är ansluten.
4. Spela upp ljudet i den anslutna mobila enheten.

OBS! Om två enheter redan är anslutna till hörlurarna kommer den nyligen anslutna enheten att ersätta den andra enheten som anslöts tidigare.

RENSA HÖRLURARNAS ENHETSLISTA

1. Skjut strömbrytaren/*Bluetooth*-knappen till höger ☒ och håll inne i 15 sekunder tills du hör "*Bluetooth device list cleared. Klar för anslutning.*"
2. Ta bort hörlurarna från *Bluetooth*-listan på den bärbara enheten.
Alla enheter tas bort och hörlurarna är redo att ansluta.

LADDA HÖRLURARNA

1. Anslut den smala änden av USB-kabeln till USB-C-porten i den högra öronkåpan.
2. Anslut den andra änden till en USB-A-strömkälla, till exempel en dator eller väggaddare.



När hörlurarna börjar ladda blinkar statuslampan i vitt sken i tio sekunder.
När batteriet är fulladdat lyser batteriindikatorn med ett fast vitt sken.

OBS! Hörlurarna låter inte och är inte tillgängliga i Bose-appen under laddning.

Laddningstid

Det tar cirka två timmar tills hörlurarna är fulladdade.

Med en fullständig laddning kan du använda hörlurarna i upp till 24 timmar.

Höra laddningsnivån

Varje gång som du sätter på hörlurarna hörs en röstavisning som anger batteriets aktuella laddningsnivå. När hörlurarnas batterinivå är låg hörs "Battery low".

OBS! Titta på statuslampan på den högra öronkåpan om du vill kontrollera batteriladdningen visuellt. Mer information finns på "Batteristatus" på sidan 28.

TIPS: Du kan även höra batterinivån via en genväg. Batterinivån måste vara angiven som en genväg i Bose-appen (se sida 19).

Statuslampan finns vid höger öronkåpa.



BLUETOOTH-STATUS

Visar *Bluetooth*-anslutningarnas status.

LAMPANS UPPFÖRANDE	SYSTEMLÄGE
Blinkar blått	Klar att anslutas
Fast blått sken (10 sekunder)	Ansluten

BATTERISTATUS

Visar laddningsnivån.

LAMPANS UPPFÖRANDE	SYSTEMLÄGE
Fast vitt sken	Mellan till full laddning
Lyser med fast gult sken	Låg laddning

TIPS: Du kan också kontrollera batterinivån via Bose-appen eller höra batterinivån via en genväg. Batterinivån måste vara angiven som en genväg i Bose-appen (se sida 19).

LADDNINGSTATUS

Visar laddningsstatus.

LAMPANS UPPFÖRANDE	SYSTEMLÄGE
Blinkar vitt två gånger	Laddningen startar
Lyser med fast gult sken	Laddar
Fast vitt sken	Fulladdat

UPPDATERING OCH FELSTATUS

Visar status för uppdatering eller fel.

LAMPANS UPPFÖRANDE	SYSTEMLÄGE
Blinkar vitt, snabbt (tio sekunder)	Uppdaterar programvaran (via USB)
Blinkar vitt, långsamt (30 till 60 sekunder)	Uppdaterar programvaran (trådlöst)
Blinkar gult och vitt	Fel. Kontakta Bose kundtjänst

ANSLUTA LJUDKABELN OCH MIKROFONEN

Ljudkabeln på 2,5 mm till 3,5 mm har en inbyggd mikrofon. Du kan använda ljudkabeln för telefonsamtal eller för att lyssna på ljud på källanheten när en *Bluetooth*-anslutning saknas, hörlurarnas batteri har tagit slut eller hörlurarna stängts av.

TÄNK PÅ FÖLJANDE:

- När ljudkabeln är ansluten inaktiveras *Bluetooth*-anslutningen och mikrofonen på öronkåporna.
 - När ljudkabeln är ansluten och hörlurarnas batteri är slut, eller hörlurarna är avstängda, är hörlurarnas kontroller inaktiverade. Telefonsamtal och uppspelning av media måste styras på källanheten.
 - En *Bluetooth*-anslutning rekommenderas för bästa upplevelse.
1. Anslut kabeln till 2,5 mm-porten på den vänstra kåpan.



2. Anslut den andra änden av kabeln till 3,5 mm-porten på källanheten.

ANSLUTA EN BOSE SMART SPEAKER ELLER SOUNDBARHÖGTALARE

Med SimpleSync™-tekniken kan du ansluta hörlurarna till en Bose Smart Soundbar eller Bose Smart Speaker för en personligare lyssning.

Fördelar

- Använd fristående volymkontroller på varje produkt för att sänka eller stänga av ljudet på din Bose Smart Soundbar och samtidigt låta ljudet vara så högt du vill i hörlurarna.
- Hör musiken tydligt från rummet bredvid genom att ansluta hörlurarna till din Bose Smart Speaker.

OBS! SimpleSync™-tekniken har en *Bluetooth*-räckvidd på upp till 9 meter. Väggar och olika byggnadsmaterial kan ibland påverka mottagningen.

Kompatibla produkter

Du kan ansluta hörlurarna till valfri Bose Smart Speaker eller Bose Smart Soundbar.

Populära kompatibla produkter:

- Bose Smart Soundbar 900
- Bose Smart Soundbar 700/Bose Soundbar 700
- Bose Smart Soundbar 600
- Bose Smart Speaker 500/Bose Home Speaker 500
- Bose Home Speaker 300
- Bose Portable Smart Speaker/Bose Portable Home Speaker

Nya produkter läggs till med jämna mellanrum. En fullständig lista och mer information finns på: support.bose.com/Groups

Ansluta med Bose-appen

1. Skjut strömbrytaren/*Bluetooth*-knappen åt höger  och håll inne i tre sekunder tills du hör "Klar för ihopparning med annan enhet" och statuslampan blinkar blått.



2. Använd Bose-appen för att ansluta hörlurarna till en kompatibel Bose-produkt. Mer information finns på: support.bose.com/Groups

TÄNK PÅ FÖLJANDE:

- Kontrollera att hörlurarna är inom 9 m från soundbarhögtalaren eller högtalaren.
- Du kan endast ansluta hörlurarna till en produkt i taget.

Ansluta med produktkontroller

1. Skjut strömbrytaren/*Bluetooth*-knappen åt höger  och håll inne i tre sekunder tills du hör "Klar för ihopparning med annan enhet" och statuslampan blinkar blått.



2. Håll in *Bluetooth*-knappen på fjärrkontrollen eller högtalaren tills ljusskenan eller ljusringen blinkar långsamt med blått sken.

Hörlurarna ansluts till din soundbar eller högtalare och du hör samma ljud i båda enheterna.

TÄNK PÅ FÖLJANDE:

- Kontrollera att hörlurarna är inom 9 m från soundbarhögtalaren eller högtalaren.
- Du kan endast ansluta hörlurarna till en produkt i taget.

ÅTERANSLUTA MED EN BOSE SMART SPEAKER ELLER SOUNDBAR

Använd Bose-appen för att återansluta hörlurarna till en tidigare ansluten, kompatibel Bose-produkt. Mer information finns på: support.bose.com/Groups

TÄNK PÅ FÖLJANDE:

- Soundbarhögtalaren eller högtalaren måste vara inom täckningsområdet (9 m) och påsatt.
- Se "Hörlurarna återansluter inte till en tidigare ansluten Bose Smart Soundbar eller högtalare" på sidan 42 om hörlurarna inte återansluts.

FÖRVARA HÖRLURARNA

Vrid öronkåporna för att underlätta förvaring. Placera hörlurarna i fodralet.

1. Vrid båda öronkåporna inåt så att de ligger plant.

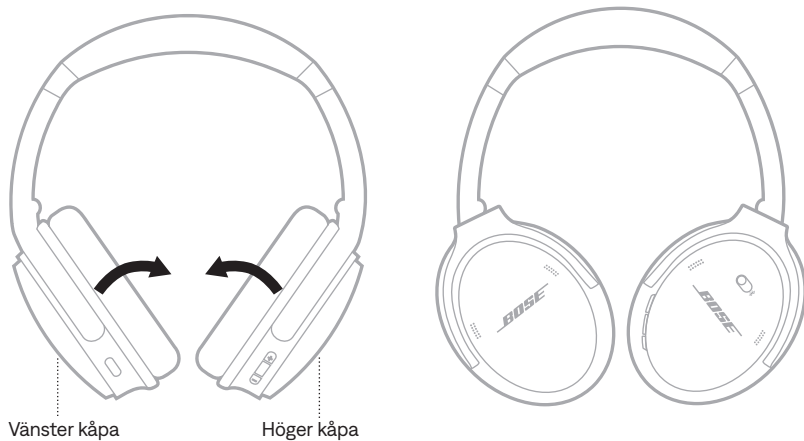

2. Vik den vänstra öronkåpan mot huvudbygeln.

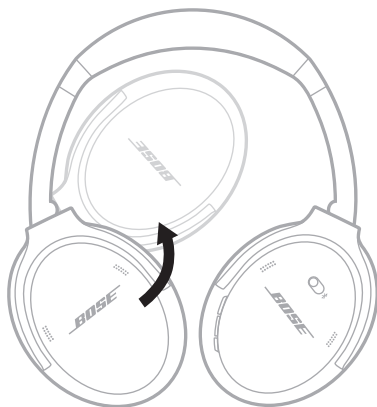

3. Placera hörlurarna platt i fodralet.

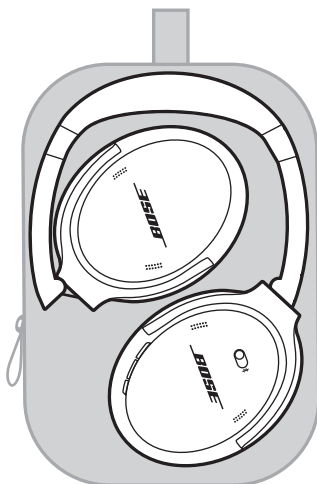

TÄNK PÅ FÖLJANDE:

- Stäng av hörlurarna när du inte använder dem.
- Om du tänker lägga undan hörlurarna i flera månader ska du se till att batteriet är fulladdat.

RENGÖRA HÖRLURARNA

Torka av utsidan med en mjuk, torr trasa.

Se till att det inte kommer in fukt i kåporna.

RESERVDELAR OCH TILLBEHÖR

Reservdelar och tillbehör kan beställas genom Bose kundtjänst.

Besök: support.Bose.com/QC

BEGRÄNSAD GARANTI

Dina hörlurar omfattas av en begränsad garanti. Mer information om den begränsade garantin finns på worldwide.Bose.com/Warranty.

Mer information om hur du registrerar din produkt finns på worldwide.Bose.com/ProductRegistration. Dina garantirättigheter påverkas inte om du inte registrerar produkten.

PLATS FÖR SERIENUMMER

Serienumret är placerat på insidan av höger öronkåpa under nätet. Textilduken täcker och skyddar komponenterna i öronkåpan.

Du ser serienumret om du tar tag högst upp och försiktigt lyfter textilduken.

TÄNK PÅ! Tryck inte ned eller ta bort något annat i öronkåpan eftersom du då riskerar att skada hörlurarna.

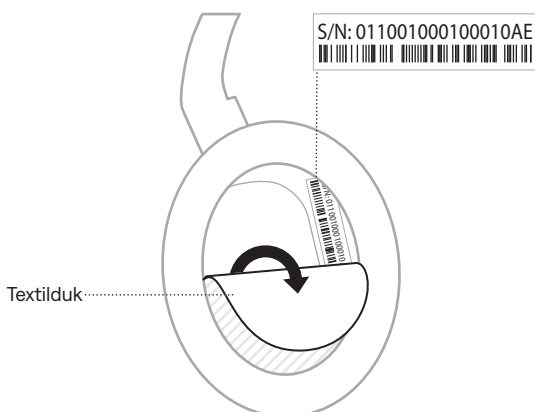

PROVA DET HÄR FÖRST

Om du får problem med hörlurarna:

- Ladda hörlurarna (se sida 27).
- Sätt på hörlurarna (se sida 13).
- Kontrollera hörlurarnas statuslampor (se sida 28).
- Kontrollera att enheten har *Bluetooth*-stöd (se sida 23).
- Flytta den mobila enheten närmare hörlurarna (9 m) och längre bort från alla störningskällor eller hinder.
- Öka volymen i hörlurarna, på den mobila enheten och i musikappen.
- Ansluta en annan mobil enhet (se sida 25).

Om du inte kunde lösa problemet ska du titta i tabellen nedan för att identifiera symptom och ta del av lösningar till vanliga problem. Du når även artiklar, videor och andra resurser för felsökning på: support.bose.com/QC

Kontakta Boses kundtjänst om du inte kan lösa ditt problem.

Besök: worldwide.bose.com/contact

ANDRA LÖSNINGAR

SYMPTOM	LÖSNING
Hörlurarna sätts inte på	Skjut strömbrytaren/ <i>Bluetooth</i> -reglaget åt höger ↗ (se sida 13).
Hörlurarna ansluter inte till den mobila enheten	<p>Stäng av hörlurarna och sätt på dem igen.</p> <p>Dra ur ljudkabeln.</p> <p>Dra ur USB-laddningskabeln.</p> <p>På den mobila enheten:</p> <ul style="list-style-type: none"> • Inaktivera <i>Bluetooth</i>-funktionen och aktivera den sedan på nytt. • Ta bort Bose QuietComfort Headphones från <i>Bluetooth</i>-listan på enheten. Anslut en gång till. <p>Anslut via <i>Bluetooth</i>-menyn på den mobila enheten (se sida 23).</p> <p>Rensa högtalarnas enhetslista (se sida 26). Ta bort hörlurarna från <i>Bluetooth</i>-listan på din mobila enhet, inklusive dubletter benämnda LE (Low Energy). Anslut igen (se sida 23).</p> <p>Gå till support.bose.com/QC om du vill se instruktionsfilmer.</p>

SYMPTOM	LÖSNING
<p>Hörlurarna svarar inte vid installation av appen</p>	<p>Avinstallera Bose-appen från din mobila enhet. Installera om appen (se sida 11).</p> <p>Kontrollera att du använder Bose-appen för installation (se sida 11).</p> <p>Kontrollera att du har gett Bose-appen åtkomst till <i>Bluetooth</i>-anslutningar i din mobila enhets Inställningar.</p> <p>Kontrollera att <i>Bluetooth</i>-funktionen är aktiverad på menyn Inställningar i din mobila enhet.</p>
<p>Bose-appen hittar hörlurarna</p>	<p>Avinstallera Bose-appen från din mobila enhet. Installera om appen (se sida 11).</p> <p>Kontrollera att du har gett Bose-appen åtkomst till <i>Bluetooth</i>-anslutningar i din mobila enhets Inställningar.</p> <p>Anslut via <i>Bluetooth</i>-menyn på den mobila enheten (se sida 23).</p> <p>Rensa högtalarnas enhetslista (se sida 26). Ta bort hörlurarna från <i>Bluetooth</i>-listan på din mobila enhet, inklusive dubletter benämnda LE (Low Energy). Anslut igen (se sida 23).</p>
<p>Bose app fungerar inte på min mobila enhet</p>	<p>Se till att din mobila enhet är kompatibel med Bose-appen och möter systemkraven. Se även din mobila enhets appbutik för mer information om detta.</p> <p>Avinstallera Bose-appen från din mobila enhet. Installera om appen (se sida 11).</p>
<p>Hörlurarna laddas inte</p>	<p>Kontrollera att båda ändarna av USB-kabeln är anslutna till portarna (se sida 27).</p> <p>Försök med en annan USB-A-laddare, USB-kabel eller AC-strömkälla.</p> <p>Om hörlurarna har utsatts för höga eller låga temperaturer, ska du låta dem återfå rumstemperatur och sedan prova med att ladda upp dem igen.</p>

SYMPTOM	LÖSNING
<p>Inget ljud</p>	<p>Kontrollera att du har vridit upp volymen (se sida 15).</p> <p>Skjut strömbrytaren/<i>Bluetooth</i>-knappen åt höger ☞ och släpp för att höra den anslutna enheten. Kontrollera att du använder en kompatibel enhet.</p> <p>Tryck på uppspelningsknappen på mobilenheten för att vara säker på att du spelar upp ett ljud.</p> <p>Spela upp ljud från en annan applikation eller musiktjänst.</p> <p>Spela upp ljud från innehåll som är lagrat på din enhet.</p> <p>Om två mobila enheter är anslutna ska du först pausa den andra enheten.</p> <p>Starta om den mobila enheten.</p> <p>Återställ hörlurarna (se sida 43).</p>
<p>Dålig ljudkvalitet</p>	<p>Om du är på en blåsig plats kan du skapa ett anpassat läge med vinblockering i Bose-appen. Du kan nå detta alternativ genom att trycka på Lägen på huvudskärmen (se sida 20).</p> <p>Kontrollera att du använder Bose-appen för installation (se sida 11).</p> <p>Rensa högtalarnas enhetslista (se sida 26). Ta bort hörlurarna från <i>Bluetooth</i>-listan på din mobila enhet, inklusive dubletter benämnda LE (Low Energy). Anslut igen (se sida 23).</p> <p>Spela upp ljud från en annan applikation eller musiktjänst.</p> <p>Spela upp ljud från innehåll som är lagrat på din enhet.</p> <p>Om två mobilenheter är anslutna kopplar du från den andra enheten.</p> <p>Inaktivera ljudförbättringsfunktioner på enheten eller i musikappen.</p> <p>Gå till support.bose.com/QC om du vill se instruktionsfilmer.</p> <p>Återställ hörlurarna (se sida 43).</p>
<p>Inget ljud från en enhet som är ansluten med ljudkabeln</p>	<p>Kontrollera att båda ändarna av ljudkabeln är anslutna till portarna (se sida 30).</p> <p>Tryck på uppspelningsknappen på källanheten för att säkerställa att ljud spelas upp.</p> <p>Spela upp ljud från en annan applikation eller musiktjänst.</p> <p>Spela upp ljud från innehåll som är lagrat direkt på din källanhet.</p> <p>Höj volymen på hörlurarna och höj den sedan på din källanhet.</p> <p>Starta om källanheten.</p>

SYMPTOM	LÖSNING
Dålig ljudkvalitet hörs från en enhet som är ansluten med ljudkabeln	Kontrollera att båda ändarna av ljudkabeln är anslutna till portarna (se sida 30). Starta om enheten.
Ljudkabelns mikrofon fungerar inte	Se till att din mobila enhet är kompatibel med Bose-appen och möter systemkraven. Se handboken för <i>Bluetooth</i> -enheten.
Det går inte att ändra brusreduceringsläge med åtgärdsknappen.	Koppla från ljudkabeln om den är ansluten. Använd appen Bose för att ändra brusreduceringsläge. Du kan nå detta alternativ genom att trycka på Lägen på huvudskärmen.
Öronsnäckorna reagerar inte	Fabriksåterställ systemet (se sida 43).
Dålig brusreducering	Kontrollera passformen (se sida 20).
Svårt att höra den andra parten under ett samtal	Höj volymen med den mobila enheten. Prova ett annat brusreduceringsläge (se sida 20).
Språket för röstänvisningar är fel	Ändra språket för röstänvisningar via Bose-appen (se). Du kan nå detta alternativ från menyn Inställningar.
Jag får inga samtalsaviseringar	Kontrollera att du har gett öronsnäckorna åtkomst till kontakter i din mobila enhets <i>Bluetooth</i> -meny.
Hörlurarna ansluter inte till en Bose Smart Soundbar eller högtalare	Kontrollera att du använder Bose-appen för installation (se sida 32). Se till att du ansluter till en kompatibel Bose-produkt. En fullständig lista och mer information finns på: support.Bose.com/Groups Skjut strömbrytaren/ <i>Bluetooth</i> -knappen mot <i>Bluetooth</i> -symbolen ⌘ och håll ner i 10 sekunder tills du hör " <i>Bluetooth</i> device list cleared" och <i>Bluetooth</i> -indikatorn blinkar med blått sken. Kontrollera att hörlurarna är inom 9 m från soundbarhögtalaren eller högtalaren.

SYMPTOM	LÖSNING
Hörlurarna återansluter inte till en tidigare ansluten Bose Smart Soundbar eller högtalare	Skjut strömbrytaren/ <i>Bluetooth</i> -knappen på hörlurarna åt höger ☒ och håll inne i tre sekunder tills du hör "Klar för anslutning" och statuslampan blinkar blått. Använd Bose-appen för att ansluta hörlurarna till en kompatibel Bose-produkt. Mer information finns på: support.bose.com/Groups
Ljutfördröjningar vid anslutning till en Bose Smart Soundbar eller högtalare	Ladda ner Bose-appen och alla uppdateringar.

ÅTERSTÄLLA FÖRSTÄRKAREN

Om hörlurarna inte svarar kan du återställa dem.

Återställning av hörlurarna återställer produktens kontroller och startar om hörlurarna. Inga andra inställningar rensas.

1. Anslut den smala änden av USB-kabeln till USB-C-porten i den vänstra öronkåpan.



2. Skjut strömbrytaren/Bluetooth-knappen åt höger ➔. Anslut samtidigt den andra änden till en USB-A-strömkälla, till exempel en dator eller vägg-laddare.

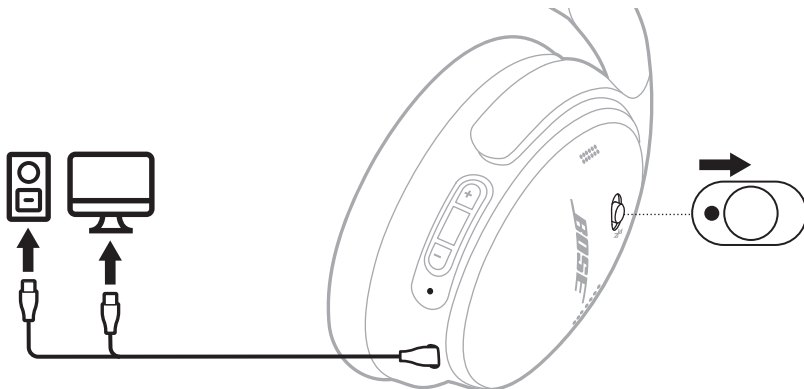

Du hör en röstansvisning om batteriets laddningsnivå och statuslampan lyser för att visa den aktuella laddningsnivån (se sida 28).

OBS! Kan du inte lösa ditt problem finns ytterligare felsökning och support på: support.Bose.com/QC

ÅTERSTÄLLA HÖRLURARNA TILL FABRIKSINSTÄLLNINGARNA

En fabriksåterställning kan rensa alla inställningar och återställa hörlurarna till tillståndet du fick dem i. Efteråt kan hörlurarna ställas in som om det görs för första gången.

En fabriksåterställning rekommenderas endast om du har problem med hörlurarna eller om du instruerats av Boses kundtjänst att göra det.

1. Ta bort hörlurarna från *Bluetooth*-listan på din mobila enhet.
2. Ta bort hörlurarna från Bose-kontot med Bose-appen.

OBS! Mer information om hur du tar bort hörlurarna från Bose-kontot med Bose-appen finns på: support.Bose.com/QC

3. Skjut strömbrytaren/*Bluetooth*-reglaget åt höger  och håll inne. Tryck samtidigt och håll nere åtgärdsknappen i 30 sekunder.

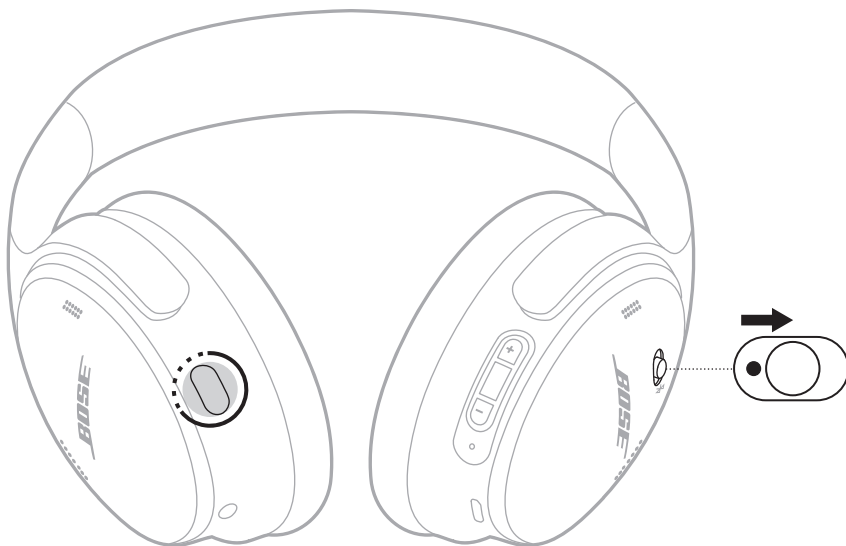

Statuslampan blinkar vitt. Efter 30 sekunder blinkar statuslampan gult för att ange att fabriksinställningarna återställs (i 2 till 3 sekunder).

När återställningen slutförts kommer statuslampan att blinka långsamt med ett blått sken. Hörlurarna är nu fabriksåterställda.

OBS! Kan du inte lösa ditt problem finns ytterligare felsökning och support på: support.Bose.com/QC

모든 안전 및 사용 지침을 읽고 보관하십시오.

CE Bose Corporation은 이 제품이 지침서 2014/53/EU 및 기타 모든 적용 가능한 EU 지침의 필수 요건과 관련 조항을 준수하고 있음을 여기에서 선언합니다. 표준 부합 신고서 전문은 다음을 참조하십시오. www.Bose.com/compliance

UK CA 이 제품은 모든 적용 가능한 전자기 호환성 규정 2016 및 기타 모든 적용 가능한 영국 규정을 준수합니다. 표준 부합 신고서 전문은 다음을 참조하십시오. www.Bose.com/compliance

Bose Corporation은 이 제품이 무선 장비 규정 2017에 따른 필수 요건과 다른 모든 해당 영국 규정을 준수함을 선언합니다. 표준 부합 신고서 전문은 다음을 참조하십시오. www.Bose.com/compliance

중요 안전 지침

본 기기를 물 가까이에서 사용하지 마십시오.

마른 헝겊으로만 닦으십시오.

자격 있는 기사에게만 서비스를 의뢰하십시오. 전원 코드 또는 플러그가 손상되었을 때, 액체가 흘러 들어갔을 때, 물체가 떨어져 기기 안에 들어갔을 때, 기기가 비나 물에 젖었을 때, 정상적으로 작동하지 않을 때, 또는 기기를 떨어뜨렸을 때 등, 어느 경우라도 기기가 손상되었을 때는 서비스를 받으셔야 합니다.

경고/주의

- 청력 손상을 방지하려면 헤드폰을 높은 볼륨으로 사용하지 마십시오. 헤드폰을 귀에 착용하기 전에 제품에서 볼륨을 내린 후 편안한 청취 수준으로 서서히 볼륨을 올리십시오.
- 차량을 운전하는 동안 이 헤드폰을 사용하는 것은 권장되지 않으며 일부 지역에서는 법으로 금지되어 있을 수 있습니다. 차량을 운전하는 동안 헤드폰 사용에 대해 주의를 기울이고 해당 법률을 따르십시오. 주의력을 방해하거나 차량을 운전하는 동안 경보 및 경고 신호를 포함한 주변 소리를 듣는 능력을 방해하는 경우 헤드폰 사용을 즉시 중단하십시오.
- 주의가 필요한 활동을 수행하는 동안 이 헤드폰을 사용하는 경우 주의하십시오. 주변 소리를 명확하게 들을 수 없어 자신이나 다른 사람에게 위험이 될 수 있는 경우(예: 자전거를 타거나 자동차 통행, 건설 현장, 철도 근처를 걸을 때)에는 헤드폰을 사용하지 마십시오.
- 헤드폰에서 큰 이상한 소음이 들릴 경우 사용하지 마십시오. 그럴 경우 헤드폰을 끄고 **Bose** 고객 서비스 센터에 문의하십시오.
- 제품에서 열이 나는 경우 즉시 제품을 제거하십시오.



질식 위험이 발생할 수 있는 소형 부품을 포함하고 있습니다. 3세 미만의 어린이가 사용하기에 부적합합니다.



이 제품에는 자석 재질이 포함되어 있습니다. 사용자의 몸에 이식한 의료 기기에 줄 수 있는 영향에 관해서는 의사에게 문의하십시오.

- 화재나 감전의 위험을 줄이려면 이 제품을 비, 물방울, 튀기는 물이나 습기에 노출시키지 말고 꽃병과 같이 액체가 채워진 물건을 제품 위나 근처에 두지 마십시오.
- 제품을 불 또는 열원에서 멀리 합니다. 촛불과 같은 무방비 상태의 불꽃을 제품 위나 근처에 두지 마십시오.
- 이 제품에는 지역 법규 요건을 만족하는 인증기관이 허가한 LPS 전원 공급장치만 사용하십시오(예: UL, CSA, VDE, CCC).
- 이 제품에 허가 없이 변경을 가하지 마십시오.
- 배터리가 누출될 경우 액체가 피부나 눈이 닿지 않도록 주의하십시오. 닿았을 경우 의사의 도움을 받으십시오.
- 배터리가 들어 있는 제품을 고온(예: 직사광선, 열원 근처)에 노출하지 마십시오.
- 충전하는 동안에는 착용하지 마십시오.

참고: 이 장치는 시험 결과 FCC 규정 15부에 근거한 B급 디지털 장치에 대한 제한을 준수합니다. 이러한 제한은 거주 지역에 설치할 때 발생하는 유해한 방해 전파를 적절한 수준에서 방지할 목적으로 만들었습니다. 이 장치는 전파 에너지를 생성하고 사용하고 방출할 수 있습니다. 지침에 따라 올바르게 설치 및 사용하지 않은 경우에는 무선 통신에 대한 유해한 방해 전파를 일으킬 수도 있습니다. 그러나 특정 설치에서 방해 전파가 발생하지 않는다고 보장할 수는 없습니다. 이 장치를 켜거나 끌 때 라디오 또는 텔레비전 수신에 유해한 방해 전파를 발생시키는 경우 다음 방법 중 하나를 방해 전파를 제거할 수 있습니다.

- 제품 또는 안테나의 방향 또는 위치를 조정합니다.
- 장치와 수신기 사이의 공간을 늘립니다.
- 장비를 수신기가 연결된 것과 다른 회로의 전기 소켓에 연결합니다.
- 판매업체 또는 숙련된 라디오/TV 기술자에게 도움을 요청합니다.

Bose Corporation에서 명시적으로 승인하지 않은 변경 또는 수정은 이 장비를 작동할 수 있는 사용자의 권한을 무효화할 수 있습니다.

이 장치는 FCC 규정 15부 및 ISED 캐나다 라이선스 면제 RSS 표준을 준수합니다. 다음 두 상태에서 작동되어야 합니다. (1) 이 장치는 유해한 방해 전파를 일으키지 않으며 (2) 장치의 오작동을 일으킬 수 있는 방해 전파를 포함하여 수신되는 모든 방해 전파를 수용해야 합니다.

이 장치는 일반 대중을 위해 규정된 FCC 및 ISED 캐나다 방사 물질 노출 제한을 준수합니다. 이 송신기는 다른 안테나 또는 송신기를 함께 설치하거나 작동해서는 안 됩니다.

IMDA 요구사항을 만족합니다.

FCC ID: A94437310 | IC: 3232A-437310

CAN ICES-3(B)/NMB-3(B)

유럽: 작동 주파수 밴드: 2400 ~ 2483.5MHz. | 최대 전송 출력: 20dBm EIRP 미만.



이 표시는 제품을 가정용 쓰레기처럼 폐기해서는 안 되며 적합한 수거 시설에 보내 재생해야 함을 의미합니다. 올바른 폐기와 재생을 통해 천연 자원, 인류 건강 및 환경을 보호하는 데 일조할 수 있습니다. 이 제품의 폐기 및 재생에 대한 자세한 정보는 지방 자치체, 폐기물 수거 업체 또는 이 제품을 구입한 매장에 문의하십시오.

저출력 RF 장치의 기술 규정

NCC의 허락 없이 어떤 회사, 기업 또는 사용자도 저출력 RF 장치에서 주파수 변경, 전송 출력 향상 또는 원래 특성과 성능을 변경해서는 안 됩니다. 저출력 RF 장치는 항공기 보안에 영향을 주고 법적 통신을 방해해서는 안 됩니다. 그런 경우가 발견될 경우 사용자는 방해가 발생하지 않을 때까지 즉시 작동을 멈추어야 합니다. 언급한 법적 통신은 전자통신관리법을 준수하여 발생하는 무선 통신을 말합니다. 저출력 RF 장치는 법적 통신 또는 ISM 전파 방사 장치의 방해 전파를 수용해야 합니다.

본 제품에서 리튬-이온 배터리를 **제거하려 하지 마십시오**. 제거에 대해서는 가까운 Bose 판매업체 또는 기타 유자격 전문가에게 문의하십시오.

이 제품의 충전형 리튬 이온 배터리 제거는 유자격 전문가만 수행할 수 있습니다. 자세한 내용은 인근 Bose 판매업체에 문의하거나 products.bose.com/static/compliance/index.html에서 확인하십시오.



사용한 배터리는 현지 규정에 따라 적절히 폐기하십시오. 배터리를 소각하지 마십시오.



유해 물질의 명칭 및 농도

부품 번호	유해 물질					
	납(Pb)	수은(Hg)	카드뮴(Cd)	6가 크롬(VI)	폴리브롬화 바이페닐(PBB)	폴리브롬화 디페닐에테르(PBDE)
폴리염화 바이페닐(PCB)	X	○	○	○	○	○
금속 부품	X	○	○	○	○	○
플라스틱 부품	○	○	○	○	○	○
스피커	X	○	○	○	○	○
케이블	X	○	○	○	○	○
본 표는 SJ/T 11364 조항에 따라 준비되었습니다. O: 이 부품의 모든 동종 재질에 함유된 이 유해 물질이 GB/T 26572에서 규정한 제한 요구사항 미만임을 나타냅니다. X: 이 부품에 사용된 동종 재질 중 최소한 하나에 함유된 이 유해 물질이 GB/T 26572에서 규정한 제한 요구사항을 초과함을 의미합니다.						

장비 이름: Bose QuietComfort 헤드폰 유형 명칭: 442395

단위	제한 물질 및 해당 화학 기호					
	납(Pb)	수은(Hg)	카드뮴(Cd)	육가크로뮴 (Cr+6)	폴리브롬화 바이페닐(PBB)	폴리브롬화 디페닐에테르류(PBDE)
폴리염화 바이페닐(PCB)	-	○	○	○	○	○
금속 부품	-	○	○	○	○	○
플라스틱 부품	○	○	○	○	○	○
스피커	-	○	○	○	○	○
케이블	-	○	○	○	○	○
참고 1: "○"는 제한 물질의 함유율이 기준값을 초과하지 않음을 나타냅니다. 참고 2: "-"는 제한 물질이 면제에 부합함을 나타냅니다.						

제조일: 일련 번호의 여덟 번째 자리는 제조연도를 나타냅니다. 즉 "3"은 2013년 또는 2023년입니다.

수입업체: Bose Electronics (Shanghai) Company Limited, Level 6, Tower D, No. 2337 Gudai Rd. Minhang District, Shanghai 201100 | Bose Products B.V., Gorslaan 60, 1441 RG Purmerend, The Netherlands | Bose de México S. de R.L. de C.V., Avenida Prado Sur #150, Piso 2, Interior 222 y 223, Colonia Lomas de Chapultepec V Sección, Miguel Hidalgo, Ciudad de México, C.P. 11000 전화 번호: +5255 (5202) 3545 | Bose Limited (H.K.), 9F., No. 10, Sec. 3, Minsheng E. Road, Zhongshan Dist. Taipei City 10480, 전화 번호: +886-2-2514 7676 | Bose Limited, Bose House, Quayside Chatham Maritime, Chatham, Kent, ME4 4QZ, United Kingdom

입력 전격: 5V ∷ 0.5A | **충전 온도 범위:** 0°C~45°C | **방전 온도 범위:** -20°C~60°C

CMIIIT ID는 이어컵 안쪽 면포 아래에 위치해 있습니다.

라이선스 공시: Bose QuietComfort 헤드폰의 구성 요소로 포함된 타사 소프트웨어 패키지에 적용되는 라이선스 공시를 보려면 Bose 앱을 사용하십시오. 설정 메뉴에서 이 정보에 액세스할 수 있습니다.

Apple, Apple 로고, iPad 및 iPhone은 미국 및 기타 국가에 등록된 Apple Inc.의 상표입니다. App Store는 Apple Inc.의 서비스 마크입니다. 상표 "iPhone"은 일본에서 Aiphone K.K.와의 사용권 계약에 따라 사용됩니다.

Made for Apple 배지를 사용하는 것은 부속품이 배지에 식별된 Apple 제품을 특별히 연결하기 위해 제작되었으며, 개발자에게서 Apple 성능 표준을 만족한다는 인증을 받았음을 의미합니다. Apple은 이 장치의 작동 또는 안전 및 규제 표준의 준수에 대한 책임이 없습니다.

Bluetooth® 단어 표시와 로고는 Bluetooth SIG, Inc.가 소유한 등록 상표이며 Bose Corporation은 사용권 계약에 따라 해당 표시를 사용합니다.

Google Play는 Google LLC의 상표입니다.

이 제품은 타사 라이선스의 적용을 받는 Spotify 소프트웨어를 사용하며 www.spotify.com/connect/third-party-licenses에서 확인할 수 있습니다.

Spotify는 Spotify AB의 등록 상표입니다.

USB Type-C® 및 USB-C®는 USB Implementers Forum의 등록 상표입니다.

Bose, B 로고 및 QuietComfort는 Bose Corporation의 상표입니다. | Bose Corporation 본사: 1-877-230-5639 | ©2024 Bose Corporation. 사전 서면 승인 없이 본 설명서의 특정 부분을 복제, 변경, 배포 또는 사용할 수 없습니다.

기록용으로 작성하여 보관하십시오.

일련 번호 및 모델 번호는 이어컵 안쪽 면포 아래에 위치해 있습니다.

일련 번호: _____

모델 번호: 437310

영수증을 보관해 놓으십시오. 지금 Bose 제품을 등록하시는 것이 좋습니다. worldwide.Bose.com/ProductRegistration에서 쉽게 등록할 수 있습니다.

상자 내용물

내용물	10
-----------	----

BOSE 앱

Bose 앱 다운로드	11
-------------------	----

헤드폰 컨트롤

전원 켜기	13
전원 끄기	14
자동 꺼짐	14
미디어 재생 및 볼륨	15
전화 통화	16
노이즈 캔슬링	17
모바일 장치 음성 제어	18

바로 가기

바로 가기 사용	19
바로 가기 변경 또는 사용 해제	19

노이즈 캔슬링

노이즈 캔슬링 모드	20
노이즈 캔슬링 모드 변경	21
통화 중 노이즈 캔슬링	21
노이즈 캔슬링만 사용	22

BLUETOOTH® 연결

Bose 앱을 사용한 연결.....	23
모바일 장치의 <i>Bluetooth</i> 메뉴를 사용한 연결.....	23
모바일 장치 연결 해제.....	25
모바일 장치 재연결.....	25
다른 모바일 장치 연결.....	25
연결된 모바일 장치 식별.....	25
연결된 모바일 장치 두 대 사이 전환.....	26
이전에 연결된 장치 다시 연결.....	26
헤드폰 장치 목록 소거.....	26

배터리

헤드폰 충전.....	27
충전 시간.....	27
배터리 잔량 음성 안내.....	27

헤드폰 상태

<i>Bluetooth</i> 상태.....	28
배터리 상태.....	28
충전 상태.....	29
업데이트 및 오류 상태.....	29

유선 연결

오디오 케이블 및 마이크 연결.....	30
-----------------------	----

BOSE 제품 연결

Bose Smart Speaker 또는 Soundbar 연결	31
이점	31
호환되는 제품	31
Bose 앱을 사용한 연결	32
제품 콘트롤을 사용한 연결	33
Bose Smart Speaker 또는 Soundbar 다시 연결	34

보관 및 유지보수

헤드폰 보관	35
헤드폰 청소	37
교체용 부품 및 부속품	37
제한 보증	37
일련 번호 위치	37

문제 해결

이 방법을 먼저 시도하십시오	38
기타 방법	38
헤드폰 재설정	43
공장 설정으로 헤드폰 복원	44

내용물

다음 부품들이 포함되어 있는지 확인합니다.



Bose QuietComfort 헤드폰



휴대용 케이스

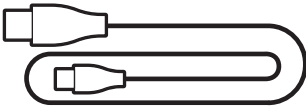

USB Type-A 대 USB Type-C® 변환 케이블

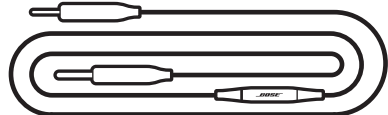

마이크가 있는 3.5mm 대 2.5mm 변환 오디오 케이블

참고: 제품 일부가 빠졌거나 손상된 경우 사용하지 마십시오. 문제 해결 주제, 비디오, 제품 수리 또는 교체에 대해서는 support.bose.com/QC에서 확인하십시오.

Bose 앱을 사용하면 스마트폰 또는 태블릿과 같은 모바일 장치에서 헤드폰을 설정하고 조작할 수 있습니다.

앱을 사용하여 *Bluetooth* 연결을 관리하고 헤드폰 설정을 관리하고 음성 안내 언어를 선택하고 Bose에서 제공하는 향후 업데이트와 새로운 기능을 가져올 수 있습니다.

참고: 다른 Bose 제품에 대한 Bose 앱을 이미 다운로드한 경우 제품 목록 화면에서 헤드폰을 추가할 수 있습니다.

BOSE 앱 다운로드

1. 모바일 장치에서 Bose 앱을 다운로드합니다.

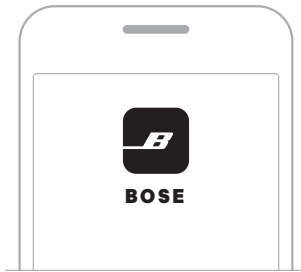

2. 앱 지침을 따릅니다.

헤드폰 컨트롤은 이어컵의 뒷면에 위치해 있습니다.



전원 켜기

전원/*Bluetooth* 스위치를 오른쪽 으로 밀니다.

음성 안내가 배터리 잔량을 알리며 상태 표시등이 현재 충전 잔량에 따라 들어옵니다 (28페이지 참조).



전원 끄기

전원/*Bluetooth* 스위치를 왼쪽으로 밀니다.

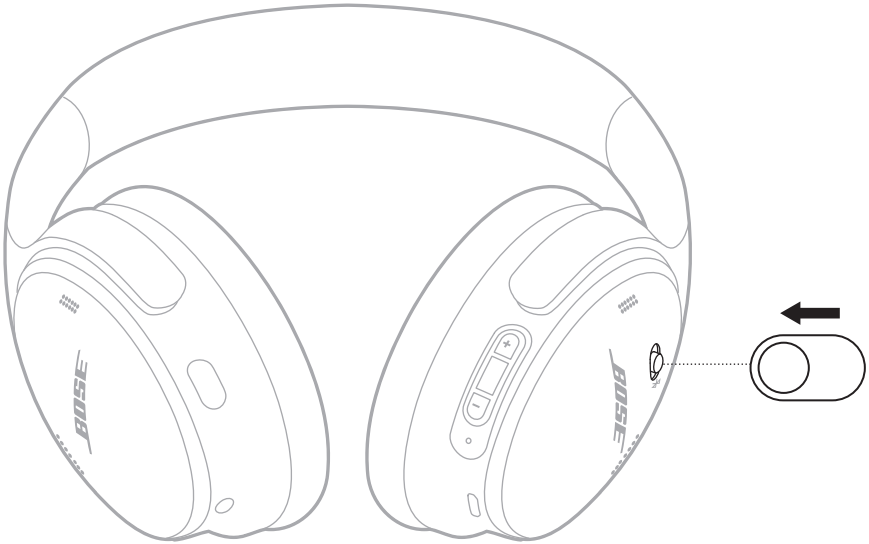

참고: 헤드폰을 끄면 노이즈 캔슬링이 사용 해제됩니다.

자동 꺼짐

자동 꺼짐 기능은 헤드폰을 사용하지 않을 때 배터리를 절약합니다.

Bose 앱을 사용하여 자동 꺼짐 기능을 사용 설정하고 사용자 지정합니다. 설정 메뉴에서 이 옵션에 액세스할 수 있습니다.

미디어 재생 및 볼륨

다기능 버튼과 볼륨 버튼은 미디어 재생과 볼륨을 조작합니다.

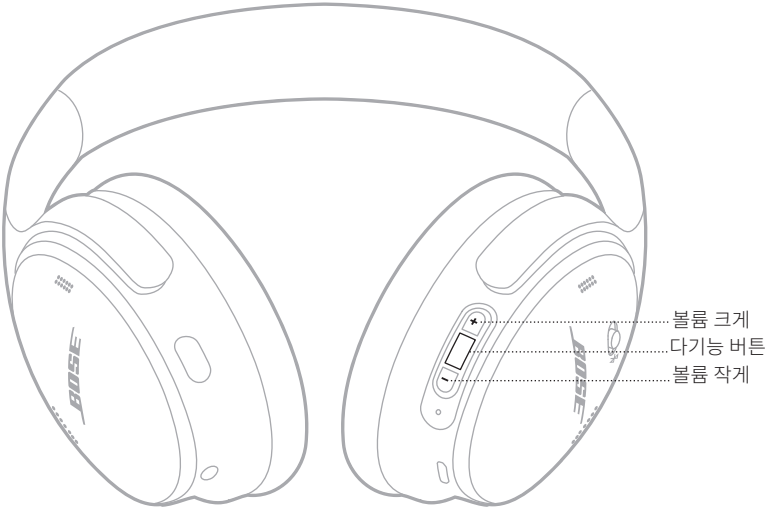

기능	해결 방법
재생/일시 중지	다기능 버튼을 누릅니다.
앞으로 건너뛰기	다기능 버튼을 두 번 누릅니다.
뒤로 건너뛰기	다기능 버튼을 세 번 누릅니다.
볼륨 크게	+를 누릅니다.
볼륨 작게	-를 누릅니다.

참고:

- 볼륨을 빨리 올리려면 +를 길게 누릅니다.
- 볼륨을 빨리 내리려면 -를 길게 누릅니다.

전화 통화

다기능 버튼은 전화 통화를 조작합니다. 실행 버튼을 사용하면 통화 중에 오디오를 음소거할 수 있습니다.



기능	해결 방법
통화/종료	다기능 버튼을 누릅니다.
걸려오는 전화 거부	다기능 버튼을 1초간 길게 누릅니다.
두 번째로 걸려온 전화를 받고 현재 통화 대기	통화 중에 두 번째로 걸려온 전화의 벨소리가 들리면 다기능 버튼을 누릅니다.
두 번째 걸려온 통화를 거부하고 현재 통화 계속	통화 중에 두 번째로 걸려온 전화의 벨소리가 들리면 다기능 버튼을 1초간 길게 누릅니다.
두 통화 사이 전환	두 통화가 활성인 상태에서 다기능 버튼을 두 번 누릅니다.
회의 통화 만들기	두 통화가 활성인 상태에서 다기능 버튼을 3초간 길게 누릅니다.
통화 음소거/음소거 해제	통화 중에 실행 버튼을 두 번 누릅니다.

노이즈 캔슬링

실행 버튼을 사용하면 여러 노이즈 캔슬링 모드 간을 빠르고 쉽게 전환할 수 있습니다.

노이즈 캔슬링 모드에 대한 자세한 내용은 20페이지를 참조하십시오.

모바일 장치 음성 제어

헤드폰을 사용하여 모바일 장치의 음성 제어에 액세스할 수 있습니다.

다기능 버튼을 길게 누릅니다.



참고: 통화 중에는 음성 제어를 이용할 수 없습니다.

바로 가기를 사용하여 다음 기능 중 하나에 빠르고 간편하게 액세스할 수 있습니다.

- Spotify 액세스
- 배터리 잔량 액세스

참고: 기본적으로 배터리 잔량 액세스가 사용 설정되어 있습니다.

바로 가기 사용

실행 버튼을 길게 누릅니다.



바로 가기 변경 또는 사용 해제

바로 가기를 변경하거나 사용 해제하려면 Bose 앱을 사용합니다. 메인 화면에서 이 옵션에 액세스할 수 있습니다.

노이즈 캔슬링 기능은 원치 않는 노이즈를 감소시켜 명료하고 더 생동감 있는 오디오 성능을 제공합니다.

사전 구성된 두 가지 노이즈 캔슬링 모드(노이즈 캔슬링 켜짐 및 노이즈 캔슬링 꺼짐) 중에서 선택하거나 최대 2개의 사용자 정의 모드를 생성할 수 있습니다.

청취 기호와 환경에 따라 노이즈 캔슬링 모드를 선택합니다.

노이즈 캔슬링 모드

모드	설명
노이즈 캔슬링 켜짐	Bose 최적화 오디오를 사용한 완전 노이즈 캔슬링. 가장 높은 수준의 노이즈 캔슬링을 사용하여 산만함을 차단할 수 있습니다.
노이즈 캔슬링 꺼짐	Bose 최적화 오디오를 사용한 주변음 완전 허용. 오디오를 즐기면서 주변의 모든 소리를 들을 수 있습니다.
사용자 지정	청취 선호도와 환경에 따라 노이즈 컨트롤(노이즈 캔슬링 또는 바람 차단)을 사용자 지정합니다. 참고: Bose 앱을 사용하여 최대 2개의 사용자 지정 모드를 생성할 수 있습니다. 이 옵션에 액세스하려면 메인 화면에서 모드를 탭합니다.

참고: 기본적으로 헤드폰은 노이즈 캔슬링 켜짐 모드로 전원이 켜집니다. 마지막으로 사용한 모드에서 헤드폰 전원이 켜지도록 설정하려면 Bose 앱을 사용합니다. 설정 메뉴에서 이 옵션에 액세스할 수 있습니다.

노이즈 캔슬링 모드 변경

실행 버튼을 누릅니다.



음성 안내가 선택한 모드를 알립니다.

팁: Bose 앱을 사용해서도 모드를 변경할 수 있습니다. 이 옵션에 액세스하려면 메인 화면에서 모드를 탭합니다.

통화 중 노이즈 캔슬링

전화를 걸거나 받을 때 헤드폰은 현재 노이즈 캔슬링 설정을 유지하고 자기 음성이 활성화됩니다. 자기 음성은 사용자 자신의 목소리를 보다 자연스럽게 들리게 해줍니다.

통화 중 노이즈 캔슬링을 조절하려면 모드를 변경합니다(“노이즈 캔슬링 모드 변경” 참조).

참고: 자기 음성을 조절하려면 Bose 앱을 사용합니다. 설정 메뉴에서 이 옵션에 액세스할 수 있습니다.

노이즈 캔슬링만 사용

노이즈 캔슬링만 사용할 수 있으며, 오디오나 통화 중단이 없습니다.

1. 다음 중 하나를 실행합니다.
 - 모바일 장치를 분리합니다(25페이지 참조).
 - 모바일 장치에서 *Bluetooth* 기능을 끕니다.
2. 실행 버튼을 눌러 모드를 변경합니다(21페이지 참조).

참고: 모바일 장치를 다시 연결하려면 장치 *Bluetooth* 목록에서 헤드폰을 선택합니다.

헤드폰 장치 목록에 최대 8대의 연결된 장치를 저장할 수 있으며 헤드폰은 한 번에 최대 두 대의 장치에 활성 연결할 수 있습니다(다중 연결). 한 번에 한 모바일 장치에서만 오디오를 재생할 수 있습니다.

참고: 활용도를 높이려면 Bose 앱을 사용하여 모바일 장치를 설치하고 연결합니다 (11페이지 참조).

BOSE 앱을 사용한 연결

Bose 앱을 사용하여 헤드폰을 연결하고 *Bluetooth* 설정을 관리하려면 11페이지를 참조하십시오.

모바일 장치의 BLUETOOTH 메뉴를 사용한 연결

1. “다른 장치와 연결 준비됨”이 들리고 상태 표시등이 청색 불을 깜박일 때까지 전원/*Bluetooth* 스위치를 오른쪽 꺾으로 3초간 밀니다.



3. 장치에서 *Bluetooth* 기능을 사용 설정합니다.

참고: *Bluetooth* 기능은 대개 설정 메뉴에서 찾을 수 있습니다.

4. 장치 목록에서 헤드폰을 선택합니다.

참고: Bose 앱에서 헤드폰으로 입력한 이름을 찾습니다. 헤드폰 이름을 지정하지 않은 경우 기본 이름이 나타납니다.



연결되면 "<장치 이름>에 연결되었습니다."가 들리고 상태 표시등에 청색 불이 10초간 들어옵니다.

모바일 장치 연결 해제

모바일 장치를 연결 해제하려면 **Bose** 앱을 사용합니다.

팁: 모바일 장치의 *Bluetooth* 설정을 사용하여 장치를 연결 해제할 수도 있습니다. *Bluetooth* 기능을 사용 해제하면 다른 모든 장치가 연결 해제됩니다.

모바일 장치 재연결

전원을 켜면 헤드폰이 가장 최근에 연결되었던 장치 두 대에 다시 연결을 시도합니다.

참고:

- 장치가 수신 범위 내(9m)에 있고 전원이 켜져 있어야 합니다.
- 모바일 장치에서 *Bluetooth* 기능이 사용 설정되어 있는지 확인합니다.
- 다중 연결 기능이 사용 해제되어 있는 경우 헤드폰은 가장 최근에 연결된 장치와 다시 연결을 시도합니다.

다른 모바일 장치 연결

헤드폰은 한 번에 장치 최대 두 대에 활성 연결할 수 있습니다(다중 연결).

또 다른 장치를 연결하려면 **Bose** 앱을 다운로드(11페이지 참조)하거나 모바일 장치에서 *Bluetooth* 메뉴(23페이지 참조)를 사용합니다.

참고:

- 하지만 한 번에 장치 한 대에서만 음악을 재생할 수 있습니다.
- 다중 연결 기능을 관리하거나 사용 해제하려면 **Bose** 앱을 사용합니다. 설정 메뉴에서 이 옵션에 액세스할 수 있습니다.
- 다중 연결을 사용 해제하면 두 번째로 연결된 장치의 연결이 해제됩니다.

연결된 모바일 장치 식별

전원/*Bluetooth* 스위치를 오른쪽 *으로 밀었다 놓으면 현재 연결된 장치 이름이 들립니다.



연결된 모바일 장치 두 대 사이 전환

1. 첫째 모바일 장치에서 오디오를 일시 중지합니다.
2. 둘째 모바일 장치에서 오디오를 실행합니다.

참고:

- 헤드폰은 어떤 장치에서 오디오를 재생 중이든 두 장치 모두에서 전환을 수신할 수 있습니다.
- Bose 앱을 사용해서도 두 장치 사이를 전환할 수 있습니다. 설정 메뉴에서 이 옵션에 액세스할 수 있습니다.

이전에 연결된 장치 다시 연결

1. 전원/*Bluetooth* 스위치를 오른쪽 으로 밀었다 놓으면 연결된 장치 이름이 들립니다.
2. 2초 내에 전원/*Bluetooth* 스위치를 오른쪽 으로 다시 밀었다 놓으면 헤드폰 장치 목록의 다음 장치 이름이 들립니다.
3. 올바른 장치 이름이 들릴 때까지 반복합니다.
장치가 연결되면 연결되었음을 알리는 신호음이 들립니다.
4. 연결된 모바일 장치에서 오디오를 실행합니다.

참고: 두 개의 장치가 이미 헤드폰에 연결된 경우 새로 연결된 장치가 이전에 연결된 두 번째 장치를 대체합니다.

헤드폰 장치 목록 소거

1. "*Bluetooth* 장치 목록이 삭제되었습니다. 연결 준비됨."이 들릴 때까지 전원/*Bluetooth* 스위치를 오른쪽 으로 밀고 15초간 그대로 유지합니다.
2. 모바일 장치의 *Bluetooth* 목록에서 헤드폰을 제거합니다.
모든 장치가 소거되고 헤드폰이 연결 준비됩니다.

헤드폰 충전

1. USB 케이블의 작은 쪽을 오른쪽 이어컵의 **USB-C** 포트에 연결합니다.
2. 반대쪽 끝을 컴퓨터나 충전기 같은 **USB-A** 전원에 연결합니다.

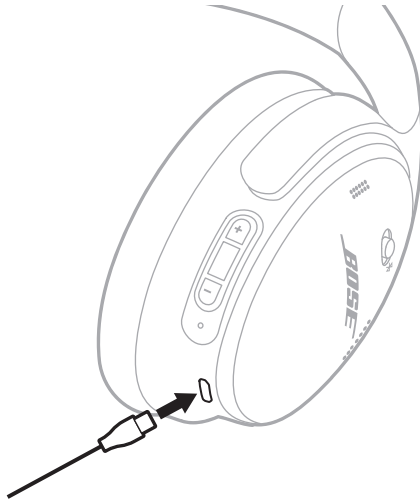

헤드폰이 충전을 시작하고 상태 표시등이 10초 동안 백색으로 깜박입니다. 헤드폰이 완전 충전되면 상태 표시등에 백색 불이 점등됩니다.

참고: 충전 중에는 헤드폰이 재생되지 않으며 Bose 앱에서 사용할 수 없습니다.

충전 시간

헤드폰을 완전히 충전하려면 최대 2시간 충전합니다.

완전히 충전한 경우 헤드폰을 최대 24시간 동안 사용할 수 있습니다.

배터리 잔량 음성 안내

헤드폰 전원을 켤 때마다 배터리 잔량을 알리는 음성 안내가 들립니다. 헤드폰 배터리 잔량이 적은 경우 “배터리가 부족합니다”가 들립니다.

참고: 배터리 충전 상태를 눈으로 확인하려면 오른쪽 이어컵에 위치한 표시등을 확인하십시오. 자세한 내용은 28페이지의 “배터리 상태”를 참조하십시오.

팁: 바로 가기를 사용해서도 배터리 잔량을 확인할 수 있습니다. 배터리 잔량은 Bose 앱을 사용하여 바로 가기로 설정해야 합니다(19페이지 참조).

상태 표시등은 오른쪽 이어컵에 위치해 있습니다.

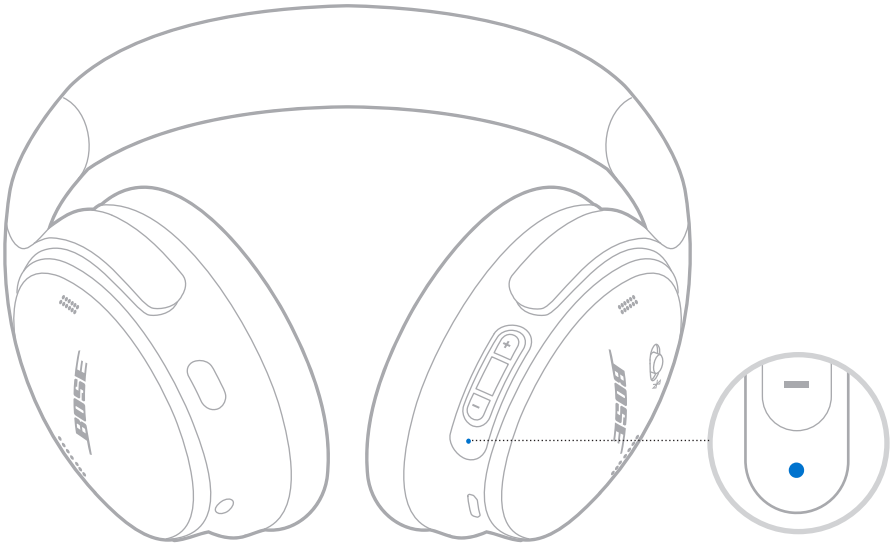

BLUETOOTH 상태

Bluetooth 연결 상태를 표시합니다.

표시등 동작	시스템 상태
청색 점멸	연결 준비됨
청색 점등(10초)	연결됨

배터리 상태

배터리 잔량을 표시합니다.

표시등 동작	시스템 상태
백색 점등	중간~완전 충전
주황색 점등	낮은 충전

팁: Bose 앱을 사용하여 배터리 잔량을 확인하거나 바로 가기를 사용하여 배터리 잔량을 들을 수도 있습니다. 배터리 잔량은 Bose 앱을 사용하여 바로 가기로 설정해야 합니다(19페이지 참조).

충전 상태

충전 상태를 표시합니다.

표시등 동작	시스템 상태
백색 2회 점멸	충전 시작됨
주황색 점등	충전 중
백색 점등	완전 충전

업데이트 및 오류 상태

업데이트 또는 오류 상태를 표시합니다.

표시등 동작	시스템 상태
백색 빠른 점멸(10초)	소프트웨어 업데이트 중(USB 연결)
백색 느린 점멸(30-60초)	소프트웨어 업데이트 중(무선 연결)
주황색 및 백색 점멸	오류 - Bose 고객 서비스 센터에 문의하십시오

오디오 케이블 및 마이크 연결

2.5 mm 대 3.5 mm 변환 오디오 케이블에는 내장 마이크가 구비되어 있습니다. *Bluetooth* 연결을 사용할 수 없거나 헤드폰 배터리가 고갈되었거나 헤드폰 전원이 꺼진 경우 오디오 케이블을 사용하여 전화를 걸거나 소스 장치에서 오디오를 들을 수 있습니다.

참고:

- 오디오 케이블이 연결되면 *Bluetooth* 연결 및 이어컵의 마이크 음성 픽업이 사용 해제됩니다.
 - 오디오 케이블이 연결되어 있고 헤드폰 배터리가 고갈되었거나 헤드폰 전원이 꺼지면 헤드폰 컨트롤이 사용 해제됩니다. 전화 통화 및 미디어 재생은 소스 장치에서 조작해야 합니다.
 - 최상의 경험을 위해 *Bluetooth* 연결을 권장합니다.
1. 케이블을 왼쪽 이어컵의 2.5mm 포트에 연결합니다.



2. 케이블의 반대쪽을 소스 장치의 3.5mm 포트에 연결합니다.

BOSE SMART SPEAKER 또는 SOUNDBAR 연결

SimpleSync 기술을 사용하면 헤드폰을 Bose Smart Soundbar 또는 Bose Smart Speaker에 연결하여 개인적인 청취 환경을 만들 수 있습니다.

이점

- 헤드폰을 원하는 볼륨으로 유지하면서 각 제품의 독립적인 볼륨 컨트롤을 사용하여 Bose Smart Soundbar 볼륨을 내리거나 음소거합니다.
- 헤드폰을 Bose Smart Speaker에 연결하여 다음 룸에서 명료하게 음악을 청취합니다.

참고: SimpleSync 기술의 *Bluetooth* 범위는 최대 9m입니다. 벽과 구조체가 수신에 영향을 줄 수 있습니다.

호환되는 제품

헤드폰을 다른 Bose Smart Speaker 또는 Bose Smart Soundbar와 연결할 수 있습니다.

많이 사용하는 호환 제품은 다음과 같습니다.

- Bose Smart Soundbar 900
- Bose Smart Soundbar 700/Bose Soundbar 700
- Bose Smart Soundbar 600
- Bose Smart Speaker 500/Bose Home Speaker 500
- Bose Home Speaker 300
- Bose Portable Smart Speaker/Bose Portable Home Speaker

새로운 제품이 주기적으로 출시됩니다. 전체 목록과 자세한 정보는 다음에서 확인하십시오.
support.bose.com/Groups

Bose 앱을 사용한 연결

1. “다른 장치와 연결 준비됨”이 들리고 상태 표시등이 청색 불을 깜박일 때까지 전원/*Bluetooth* 스위치를 오른쪽 *으로 3초간 밀니다.



2. Bose 앱을 사용하여 헤드폰을 호환 Bose 제품에 연결합니다. 자세한 내용은 다음에서 확인하십시오. support.bose.com/Groups

참고:

- 헤드폰은 사운드바 또는 스피커에서 9 m 이내에서 사용해야 합니다
- 헤드폰은 한번에 제품 한 대만 연결할 수 있습니다.

제품 컨트롤을 사용한 연결

1. “다른 장치와 연결 준비됨”이 들리고 상태 표시등이 청색 불을 깜박일 때까지 전원/*Bluetooth* 스위치를 오른쪽 *으로 3초간 밀니다.



2. 사운드바 리모콘 또는 스피커 상단에서 막대 표시등 또는 링 표시등이 청색을 깜박일 때까지 *Bluetooth* 버튼을 길게 누릅니다.

헤드폰을 사운드바 또는 스피커에 연결하면 두 장치를 통해 동일한 오디오를 들을 수 있습니다.

참고:

- 헤드폰은 사운드바 또는 스피커에서 9m 이내에서 사용해야 합니다
- 헤드폰은 한번에 제품 한 대만 연결할 수 있습니다.

BOSE SMART SPEAKER 또는 SOUNDBAR 다시 연결

Bose 앱을 사용하여 헤드폰을 이전에 연결된 호환 Bose 제품에 다시 연결합니다. 자세한 내용은 다음에서 확인하십시오. support.bose.com/Groups

참고:

- 사운드바나 스피커가 수신 범위 내(9m)에 있고 전원이 켜져 있어야 합니다.
- 헤드폰이 다시 연결되지 않을 경우 42페이지의 “헤드폰이 이전에 연결된 Bose Smart Soundbar 또는 Speaker에 연결되지 않을 경우”를 참조하십시오.

헤드폰 보관

이어컵은 회전시켜 쉽고 간편하게 보관할 수 있습니다. 케이스에 헤드폰을 평평하게 놓습니다.

1. 양쪽 이어컵을 평평하게 놓이도록 돌립니다.



2. 왼쪽 이어컵을 헤드밴드 쪽으로 접습니다.

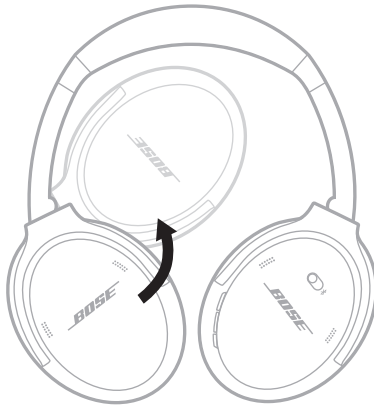

3. 케이스에 헤드폰을 평평하게 놓습니다.

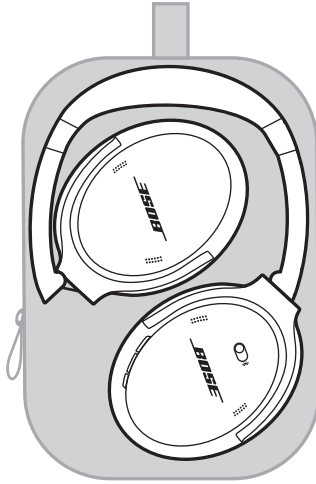

참고:

- 헤드폰을 사용하지 않을 때는 전원을 반드시 꺼두십시오.
- 몇 달 이상 헤드폰을 보관할 때는 배터리를 반드시 완전히 충전해 놓으십시오.

헤드폰 청소

부드러운 마른 헝겊으로 외부 표면을 닦아 줍니다.

이어컵에 습기가 들어가지 않도록 하십시오.

교체용 부품 및 부속품

교체용 부품 및 부속품은 **Bose** 고객 서비스 센터를 통해 주문하실 수 있습니다.

support.Bose.com/QC에서 확인하십시오.

제한 보증

헤드폰은 제한 보증의 적용을 받습니다. 제한 보증에 대한 자세한 내용은 당사 웹사이트 worldwide.Bose.com/Warranty에서 확인하십시오.

제품을 등록하려면 worldwide.Bose.com/ProductRegistration에서 지침을 확인하십시오. 등록하지 않더라도 제한 보증에 대한 권리에는 영향이 없습니다.

일련 번호 위치

일련 번호는 오른쪽 이어컵 안쪽 면포 아래에 위치해 있습니다. 면포는 이어컵 내부의 구성 요소를 덮어 보호하는 안쪽의 망입니다.

일련 번호를 보려면 면포의 상단 가장자리를 잡고 부드럽게 벗깁니다.

주의: 헤드폰을 손상시킬 수 있으므로 다른 구성 요소를 누르거나 제거하지 않도록 주의하십시오.

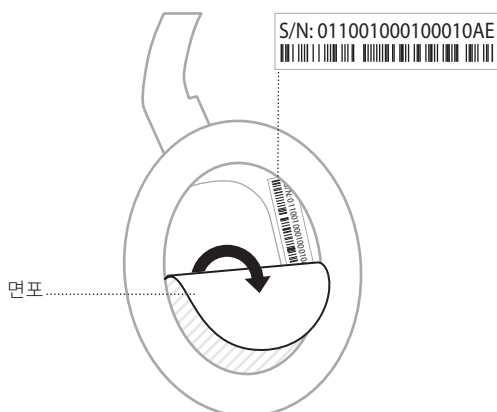

이 방법을 먼저 시도하십시오

헤드폰에 문제가 발생할 경우:

- 헤드폰을 충전합니다(27페이지 참조).
- 헤드폰 전원을 켭니다(13페이지 참조).
- 헤드폰상태 표시등을 확인합니다(28페이지 참조).
- 모바일 장치가 **Bluetooth** 연결을 지원하는지 확인합니다(23페이지 참조).
- 모바일 장치를 헤드폰 가까이로 이동하고(9m) 다른 간섭 또는 장애물에서 벗어납니다.
- 헤드폰, 모바일 장치 및 음악 앱의 볼륨을 올립니다.
- 다른 모바일 장치를 연결합니다(25페이지 참조).

문제를 해결할 수 없을 경우 아래 표에서 증상을 식별하고 흔한 문제에 대한 해결책을 확인할 수 있습니다. 다음에서도 문제 해결 문서, 비디오 및 기타 리소스에 액세스할 수 있습니다. support.Bose.com/QC

문제를 해결할 수 없을 경우 **Bose** 고객 서비스 센터에 문의하십시오.

worldwide.Bose.com/contact에서 확인하십시오.

기타 방법

증상	해결책
헤드폰의 전원이 켜지지 않는 경우	전원/ Bluetooth 스위치를 오른쪽 *으로 밀니다(13페이지 참조).
헤드폰이 모바일 장치와 연결되지 않을 경우	<p>헤드폰 전원을 껐다가 다시 켭니다.</p> <p>오디오 케이블을 분리합니다.</p> <p>USB 충전 케이블을 분리합니다.</p> <p>모바일 장치에서:</p> <ul style="list-style-type: none"> • Bluetooth 기능을 사용 해제했다가 다시 사용 설정합니다. • 장치의 Bluetooth 목록에서 Bose QuietComfort 헤드폰을 삭제합니다. 다시 연결합니다. <p>모바일 장치의 Bluetooth 메뉴를 사용하여 연결합니다(23페이지).</p> <p>헤드폰 장치 목록을 소거합니다(26페이지 참조). 모바일 장치의 Bluetooth 목록에서 LE(저에너지)로 표시된 중복 목록을 포함하여 헤드폰을 삭제합니다. 다시 연결합니다(23페이지 참조).</p> <p>support.Bose.com/QC을 방문하여 사용법 동영상상을 확인합니다.</p>

증상	해결책
헤드폰이 앱 설치 중 응답하지 않을 경우	<p>모바일 장치에서 Bose 앱을 제거합니다. 앱을 다시 설치합니다(11페이지 참조).</p> <p>설치에 Bose 앱을 사용하고 있는지 확인합니다(11페이지 참조).</p> <p>모바일 장치 설정 메뉴에서 Bose 앱에 <i>Bluetooth</i> 연결에 대한 액세스 권한을 부여했는지 확인합니다.</p> <p>모바일 장치 설정 메뉴에서 <i>Bluetooth</i> 기능이 사용 설정되어 있는지 확인합니다.</p>
Bose 앱이 헤드폰을 찾지 못할 경우	<p>모바일 장치에서 Bose 앱을 제거합니다. 앱을 다시 설치합니다(11페이지 참조).</p> <p>모바일 장치 설정 메뉴에서 Bose 앱에 <i>Bluetooth</i> 연결에 대한 액세스 권한을 부여했는지 확인합니다.</p> <p>모바일 장치의 <i>Bluetooth</i> 메뉴를 사용하여 연결합니다(23페이지).</p> <p>헤드폰 장치 목록을 소거합니다(26페이지 참조). 모바일 장치의 <i>Bluetooth</i> 목록에서 LE(저에너지)로 표시된 중복 목록을 포함하여 헤드폰을 삭제합니다. 다시 연결합니다(23페이지 참조).</p>
Bose 앱이 모바일 장치에서 작동하지 않을 경우	<p>모바일 장치가 Bose 앱과 호환되는지, 최소 시스템 요구사항을 만족하는지 확인합니다. 자세한 내용은 모바일 장치에서 앱 스토어를 참조하십시오.</p> <p>모바일 장치에서 Bose 앱을 제거합니다. 앱을 다시 설치합니다(11페이지 참조).</p>
헤드폰이 충전되지 않을 경우	<p>USB 케이블의 양쪽 끝이 포트에 단단히 연결되어 있는지 확인합니다(27페이지 참조).</p> <p>다른 USB-A 충전기, USB 케이블 또는 AC(주전원) 전원을 시도합니다.</p> <p>헤드폰이 고온 또는 저온에 노출된 경우 실온으로 되돌린 후 충전을 다시 시도합니다.</p>

증상	해결책
소리가 나지 않을 경우	<p>볼륨이 올려져 있는지 확인합니다(15페이지 참조).</p> <p>연결된 장치에서 소리를 들으려면 전원/<i>Bluetooth</i> 스위치를 오른쪽 ▶으로 밀었다가 놓습니다. 올바른 장치를 사용하고 있는지 확인합니다.</p> <p>모바일 장치의 재생을 눌러 오디오가 재생되는지 확인합니다.</p> <p>다른 응용 프로그램 또는 뮤직 서비스에서 오디오를 재생합니다.</p> <p>장치에 직접 저장된 콘텐츠에서 오디오를 재생합니다.</p> <p>모바일 장치 2대가 연결된 경우 다른 장치를 먼저 일시 중지합니다.</p> <p>모바일 장치를 다시 시작합니다.</p> <p>헤드폰을 재설정합니다(43페이지 참조).</p>
음질이 불량한 경우	<p>바람이 부는 환경에 있는 경우 Bose 앱에서 바람 차단 기능이 사용 설정된 사용자 지정 모드를 만듭니다. 이 옵션에 액세스하려면 메인 화면에서 모드를 탭합니다(20페이지 참조).</p> <p>설치에 Bose 앱을 사용하고 있는지 확인합니다(11페이지 참조).</p> <p>헤드폰 장치 목록을 소거합니다(26페이지 참조). 모바일 장치의 <i>Bluetooth</i> 목록에서 LE(저에너지)로 표시된 중복 목록을 포함하여 헤드폰을 삭제합니다. 다시 연결합니다(23페이지 참조).</p> <p>다른 응용 프로그램 또는 뮤직 서비스에서 오디오를 재생합니다.</p> <p>장치에 직접 저장된 콘텐츠에서 오디오를 재생합니다.</p> <p>모바일 장치 2대가 연결된 경우 두 번째 장치를 분리합니다.</p> <p>장치 또는 음악 앱에서 오디오 항상 기능을 끕니다.</p> <p>support.bose.com/QC을 방문하여 사용법 동영상을 확인합니다.</p> <p>헤드폰을 재설정합니다(43페이지 참조).</p>
오디오 케이블로 연결된 장치에서 소리가 나지 않을 경우	<p>오디오 케이블의 양쪽 끝이 포트에 단단히 연결되어 있는지 확인합니다(30페이지 참조).</p> <p>소스 장치의 재생을 눌러 오디오가 재생되는지 확인합니다.</p> <p>다른 응용 프로그램 또는 뮤직 서비스에서 오디오를 재생합니다.</p> <p>소스 장치에 직접 저장된 콘텐츠에서 오디오를 재생합니다.</p> <p>헤드폰의 볼륨을 높인 다음 소스 장치의 볼륨을 올립니다.</p> <p>소스 장치를 다시 시작합니다.</p>

증상	해결책
오디오 케이블로 연결된 장치에서 나오는 사운드의 음질이 불량한 경우	오디오 케이블의 양쪽 끝이 포트에 단단히 연결되어 있는지 확인합니다(30페이지 참조). 소스 장치를 다시 시작합니다.
오디오 케이블 마이크가 작동하지 않을 경우	모바일 장치가 오디오 케이블(CTIA 표준 핀 연결)과 호환되는지 확인합니다. 소스 장치의 사용자 안내서를 참조하십시오.
실행 버튼이 노이즈 캔슬링 모드를 변경하지 못할 경우	오디오 케이블이 연결되어 있으면 케이블을 분리합니다. Bose 앱을 사용하여 모드를 변경합니다. 이 옵션에 액세스하려면 메인 화면에서 모드를 탭합니다.
헤드폰이 응답하지 않을 경우	헤드폰을 재설정합니다(43페이지 참조).
노이즈 캔슬링이 불량한 경우	모드를 확인합니다(20페이지 참조).
전화 통화 중 상대방의 음성 청취가 어려운 경우	모바일 장치를 사용하여 볼륨을 올립니다. 다른 모드를 시도합니다(20페이지 참조).
음성 안내 언어가 올바르게 작동하지 않을 경우	Bose 앱을 사용하여 음성 안내 언어를 변경합니다. 설정 메뉴에서 이 옵션에 액세스할 수 있습니다.
통화 알림을 받지 못할 경우	모바일 장치의 <i>Bluetooth</i> 메뉴에서 헤드폰에 연락처 액세스 권한을 부여했는지 확인합니다.
헤드폰이 Bose Smart Soundbar 또는 Speaker에 연결되지 않을 경우	Bose 앱을 사용하여 연결하고 있는지 확인합니다(32페이지 참조). 호환되는 Bose 제품에 연결하고 있는지 확인합니다. 전체 목록은 다음에서 확인하십시오. support.bose.com/Groups "다른 장치와 연결 준비됨"이 들리고 <i>Bluetooth</i> 표시등이 청색 불을 깜박일 때까지 전원/ <i>Bluetooth</i> 스위치를 오른쪽 쪽으로 3초간 미니다. 헤드폰은 사운드바 또는 스피커에서 9m 이내에서 사용해야 합니다

증상	해결책
헤드폰이 이전에 연결된 Bose Smart Soundbar 또는 Speaker에 연결되지 않을 경우	“연결 준비됨”이 들리고 상태 표시등이 청색 불을 깜박일 때까지 헤드폰에서 전원/ <i>Bluetooth</i> 스위치를 오른쪽  으로 3초간 칩니다. Bose 앱을 사용하여 헤드폰을 호환 Bose 제품에 연결합니다. 자세한 내용은 다음에서 확인하십시오. support.bose.com/Groups
Bose Smart Soundbar 또는 Speaker에 연결되었을 때 오디오가 지연될 경우	Bose 앱을 다운로드하고 소프트웨어 업데이트가 있으면 실행합니다.

헤드폰 재설정

헤드폰이 응답하지 않을 경우 재설정할 수 있습니다.

헤드폰을 재설정하면 제품 컨트롤이 재설정되고 헤드폰이 재부팅됩니다. 다른 장치 설정은 소거되지 않습니다.

1. USB 케이블의 작은 쪽을 왼쪽 이어컵의 USB-C 포트에 연결합니다.



2. 전원/Bluetooth 스위치를 오른쪽 *으로 밀니다. 동시에 USB의 반대쪽 끝을 컴퓨터나 충전기 같은 USB-A 전원에 연결합니다.

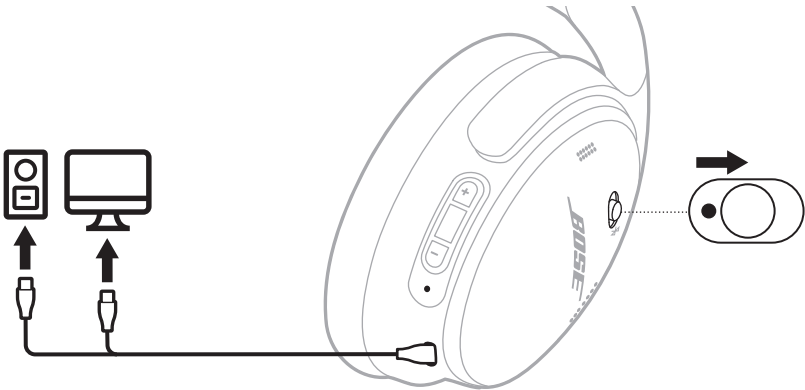

재설정이 완료되면 현재 충전 수준에 따라 상태 표시등이 점등됩니다(28페이지 참조).

참고: 문제를 해결할 수 없는 경우 다음에서 추가 문제 해결 및 지원을 받을 수 있습니다:
support.Bose.com/QC

공장 설정으로 헤드폰 복원

공장 설정으로 복원하면 모든 설정을 지우고 헤드폰을 원래의 초기 상태로 되돌릴 수 있습니다. 그런 다음 헤드폰을 처음 설정하는 것처럼 구성할 수 있습니다.

헤드폰에 문제가 있거나 Bose 고객 서비스의 지시를 받은 경우에만 공장 설정으로 복원하는 것이 좋습니다.

1. 장치의 *Bluetooth* 목록에서 헤드폰을 제거합니다.
2. Bose 앱을 사용하여 Bose 계정에서 헤드폰을 제거합니다.

참고: Bose 앱을 사용하여 Bose 계정에서 헤드폰을 제거하는 방법에 대한 자세한 내용은 support.Bose.com/QC에서 확인하십시오.

3. 전원/*Bluetooth* 스위치를 오른쪽 \otimes 으로 밀고 그대로 유지합니다. 동시에 실행 버튼을 30초간 길게 누릅니다.

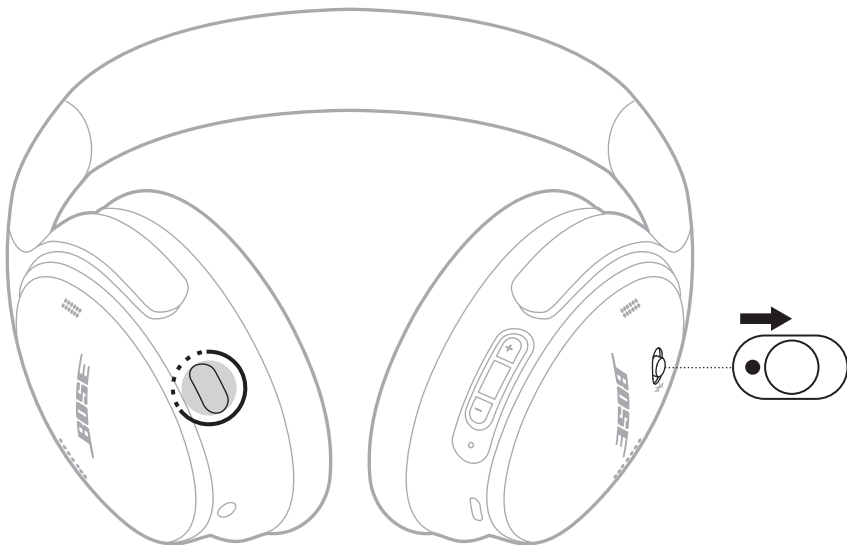



상태 표시등이 백색을 깜박입니다. 30초 후 상태 표시등이 주황색을 깜박여 공장 설정이 복원 중임을 나타냅니다(2-3초).

재설정이 완료되면 상태 표시등이 청색을 천천히 깜박입니다. 헤드폰은 이제 원래의 기본 상태입니다.

참고: 문제를 해결할 수 없는 경우 다음에서 추가 문제 해결 및 지원을 받을 수 있습니다: support.Bose.com/QC

请阅读并保留所有安全和使用说明。

 Bose Corporation 在此声明，本产品严格遵守 2014/53/EU 指令和其他所有适用的欧盟指令要求中的基本要求和相关规定。符合声明全文载于：www.Bose.com/compliance

 本产品符合所有适用的 2016 电磁兼容性法规和所有其他适用的英国法规。符合声明全文载于：www.Bose.com/compliance

Bose Corporation 在此声明，本产品严格遵守 2017 无线电设备法规的基本要求和所有其他适用的英国法规。符合声明全文载于：www.Bose.com/compliance

重要安全说明

请勿在水附近使用本设备。

请仅用干布进行清洁。

任何维修事宜均请向合格的人员咨询。如果设备有任何损坏，均需进行维修，例如电源线或插头受损、液体溅入或物体落入设备内、设备受雨淋或受潮、不能正常工作或跌落。

警告/小心

- 为了避免听力受损，请不要在高音量下使用耳机。先将产品音量调低，然后再戴上耳机，之后再逐渐调高音量，直到达到舒适、适度的音量。
- 建议不要在驾驶机动车时使用耳机，这在有些地方可能被法律禁止。驾驶机动车时请小心并遵守与使用耳机相关的法律。如果耳机影响了您保持注意力，或者影响了您在驾驶机动车时听取周围声音的能力，包括听取警报和警告信号，请立即停止使用耳机。
- 如果在进行任何需要关注的活动时使用耳机，请小心使用。切勿在无法听到周围的声音可能对自己或他人造成危险时使用耳机，例如，在道路、施工现场或铁路附近骑自行车或步行等。
- 如果耳机发出不正常的杂音，请勿使用。在此情况下，请关闭耳机，然后联系 Bose 客户服务处。
- 如果发现产品发热，请立即取下产品。



包含小部件，可能会导致窒息。不适合 3 岁以下的儿童使用。



本产品含有磁性材料。关于是否会影响可植入医疗设备的情况，请咨询医生。

- 为了减少火灾或电击危险，请勿使本产品暴露在雨中，被液体淋溅、喷洒，或暴露在潮湿环境中，也不得将装有液体的物体（如花瓶等）置于本产品上或本产品附近。
- 请将本产品放置到远离火源和热源的地方。请勿将明火火源（如点燃的蜡烛）置于本产品上或靠近本产品。
- 仅将本产品搭配经过相关部门批准且符合本地监管要求（如 UL、CSA、VDE、CCC）的 LPS 电源使用。
- 未经授权切勿改装本产品。
- 如果电池漏液，请避免让液体与皮肤或眼睛接触。如果接触到了液体，请咨询医生。
- 请勿使含有电池的产品过热（例如，请避免阳光直射并远离火源等）。
- 请勿在充电时佩戴。

注意：本设备已经过测试，符合 FCC 规则第 15 部分有关 B 类数字设备的各项限制。这些限制性规定旨在防范安装在住宅中的设备产生有害干扰。本设备产生、使用并可能散发无线射频能量，如果不按照指示安装和使用，则可能会对无线电通讯造成有害干扰。然而，按照指示安装也不能保证某些安装不会发生干扰。如果本设备确实对无线电或电视接收造成有害干扰（可通过关闭和打开本设备来确定），用户可尝试采取以下一种或多种措施来纠正干扰：

- 重新调整接收产品或天线的方向或位置。
- 增大本设备和接收器的间距。
- 将本设备和接收器的电源线插入不同线路上的插座中。
- 请咨询经销商或有经验的无线电/电视技术人员以获得帮助。

未经 Bose Corporation 明确批准，擅自更改或改装本设备会使用户操作本设备的权利失效。

本设备符合 FCC 规则第 15 部分规定和加拿大 ISED 免许可证 RSS 标准。本设备工作时应满足下列两项要求：(1) 本设备不会造成有害干扰；(2) 本设备必须承受任何接收到的干扰，包括可能造成设备异常工作的干扰。

本设备符合为公众阐明的 FCC 和加拿大 ISED 辐射限制。此发射器不能与其他天线或发射器位于同一地点或与这些设备一起使用。

符合 IMDA 要求。

FCC ID: A94437310 | **IC:** 3232A-437310

CAN ICES-3(B)/NMB-3(B)

欧洲：工作频段 2400 至 2483.5 MHz。| 最大传输功率低于 20 dBm EIRP。



此标志表示本产品不得作为生活垃圾丢弃，必须送至相关回收部门循环利用。适当的处理和回收有助于保护自然资源、人类健康以及自然环境。想了解更多有关本产品的处理和回收信息，请与当地民政部门、废弃物处理服务机构或出售本产品的商店联系。

低功率射頻器材技術規範

取得審驗證明之低功率射頻器材，非經核准，公司、商號或使用者均不得擅自變更頻率、加大功率或變更原設計之特性及功能。低功率射頻器材之使用不得影響飛航安全及干擾合法通信；經發現有干擾現象時，應立即停用，並改善至無干擾時方得繼續使用。前述合法通信，指依電信管理法規定作業之無線電通信。低功率射頻器材須忍受合法通信或工業、科學及醫療用電波輻射性電機設備之干擾。

请勿尝试拆除产品内的可充电锂电池。请联系当地的 Bose 经销商或其他有资格的专业人士进行拆除。

移除本产品中的可充电锂离子电池必须由专业人士操作。请联系本地 Bose 零售商或查看 products.bose.com/static/compliance/index.html 了解更多信息。



廢電池回收

请适当处理废旧电池，遵守本地规章。切勿将其焚化。



Li-ion



R33807
RoHS

有毒或有害物质或元素的名称及成分						
有毒或有害物质和元素						
零件名称	铅 (Pb)	汞 (Hg)	镉 (Cd)	六价铬 (CR(VI))	多溴化联苯 (PBB)	多溴二苯醚 (PBDE)
印刷电路板	X	○	○	○	○	○
金属零件	X	○	○	○	○	○
塑料零件	○	○	○	○	○	○
扬声器	X	○	○	○	○	○
线缆	X	○	○	○	○	○

此表格符合 SJ/T 11364 条款。

O：表示此零件中所有同类物质包含的有毒或有害物质低于 GB/T 26572 中的限定要求。

X：表示此零件使用的同类物质中至少有一种包含的有毒或有害物质高于 GB/T 26572 中的限定要求。



设备名称：Bose QuietComfort 耳机 类型名称：442395						
限用物质及其化学符号						
装置	铅 (Pb)	汞 (Hg)	镉 (Cd)	六价铬 (Cr+6)	多溴化联苯 (PBB)	多溴联苯醚 (PBDE)
印刷电路板	-	○	○	○	○	○
金属零件	-	○	○	○	○	○
塑料零件	○	○	○	○	○	○
扬声器	-	○	○	○	○	○
线缆	-	○	○	○	○	○

注意 1：“○” 限用物质的百分比含量未超出参考值。

注意 2：“-” 表示限用物质属于豁免项目范围。

生产日期：序列号中第八位数字表示生产年份；“3” 表示 2013 年或 2023 年。

进口商：博士视听系统（上海）有限公司，上海市闵行区古岱路 2337 号 D 座 6 层，201100 | Bose Products B.V., Gorslaan 60, 1441 RG Purmerend, The Netherlands | Bose de México S. de R.L. de C.V., Avenida Prado Sur #150, Piso 2, Interior 222 y 223, Colonia Lomas de Chapultepec V Sección, Miguel Hidalgo, Ciudad de México, C.P. 11000 电话：+5255 (5202) 3545 | Bose 有限公司 (H.K.), 台北市民生东路 3 段 10 号 9F 10480, 电话：+886-2-2514 7676 | Bose Limited, Bose House, Quayside Chatham Maritime, Chatham, Kent, ME4 4QZ, United Kingdom

输入额定值：5V---0.5A | **充电温度范围：**0°C 至 45°C | **放电温度范围：**-20°C - 60°C

CMIIIT ID 位于耳罩内基布的下方。

许可披露：要查看作为 Bose QuietComfort 耳机组件随附的第三方软件包的许可披露，请使用 Bose 应用。您可以从“设置”菜单中访问此信息。

Apple、Apple 徽标、iPad 以及 iPhone 是 Apple Inc. 在美国和其他国家/地区注册的商标。App Store 是 Apple Inc. 的服务标识。商标“iPhone”已获得 Aiphone K.K. 在日本的使用许可。

使用“Apple 专用”标记表示此附件的设计专门用来连接标记中认定的 Apple 产品，并且通过了开发商的认证，符合 Apple 的性能标准。Apple 对此设备的工作或其与安全 and 规章标准的符合性概不负责。

Bluetooth® 文字标记和徽标是由 Bluetooth SIG, Inc. 所拥有的注册商标，Bose 公司根据许可规定使用上述标记。

Google Play 是 Google LLC 的商标。

本产品采用了 Spotify 软件，所需第三方许可可见：www.spotify.com/connect/third-party-licenses

Spotify 是 Spotify AB 公司的注册商标。

USB Type-C® 和 USB-C® 是 USB 应用者论坛的注册商标。

Bose、B 徽标以及 QuietComfort 是 Bose Corporation 的商标。| Bose Corporation 总部：1-877-230-5639 | ©2024 Bose Corporation. 未经事先书面许可，不得复制、修改、发行或以其他方式使用本资料的任何部分。

请填写以下内容，留作记录

序列号和型号位于耳罩基布下方内侧。

序列号：_____

型号：437310

请保留您的收据。现在是您注册 Bose 产品的好机会。您可以访问 worldwide.Bose.com/ProductRegistration 轻松完成此操作。

装箱单

内件.....	10
---------	----

BOSE 应用

下载 Bose 应用.....	11
-----------------	----

耳机控件

打开电源.....	13
关闭电源.....	14
自动关机.....	14
媒体播放和音量.....	15
通话.....	16
消噪.....	17
移动设备语音控制.....	18

快捷方式

使用快捷方式.....	19
更改或禁用快捷方式.....	19

消噪

消噪模式.....	20
更改消噪模式.....	21
通话期间的消噪.....	21
仅使用消噪功能.....	22

BLUETOOTH® 连接

使用 Bose 应用连接	23
使用移动设备上的 <i>Bluetooth</i> 菜单连接	23
断开移动设备	25
重新连接移动设备	25
连接另一台移动设备	25
识别已连接的移动设备	25
在两台已连接的移动设备之间切换	26
重新连接之前曾连接过的设备	26
清空耳机的设备列表	26

电池

为耳机充电	27
充电时间	27
收听电池电量提示	27

耳机状态

<i>Bluetooth</i> 状态	28
电池状态	28
充电状态	29
更新和错误状态	29

有线连接

连接音频连接线和麦克风	30
-------------------	----

连接 BOSE 产品

连接 Bose Smart Speaker 或 Bose Smart Soundbar	31
优势	31
兼容产品	31
使用 Bose 应用连接	32
使用产品控件连接	33
重新连接 Bose Smart Speaker 或 Bose Smart Soundbar	34

维护与保养

存放耳机	35
清洁耳机	37
更换零件和配件	37
有限质保	37
序列号位置	37

故障排除

首先尝试这些解决方案	38
其他解决方案	38
重置耳机	43
将耳机恢复为出厂设置。	44

内件

请确认包装箱中内含以下部件：



Bose QuietComfort 耳机



便携包



USB Type-A 到 USB Type-C® 电缆

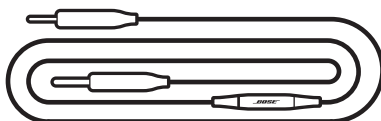

带麦克风的 3.5 毫米至 2.5 毫米音频连接线

注意：如果产品的任何部分缺失或损坏，请勿使用。请访问 support.bose.com/QC 了解故障排除文章、视频和产品维修或更换信息。

您可在任何移动设备（例如智能手机或平板电脑）上通过 Bose 应用设置和控制耳机。您可以使用此应用管理 *Bluetooth* 连接、管理耳机设置、选择自己的语音提示语言并获得 Bose 的更新和新功能。

注意：如果您已经下载了另一款 Bose 产品的 Bose 应用，您可以从产品列表屏幕添加耳机。

下载 BOSE 应用

1. 在移动设备上，下载 Bose 应用。



2. 请按照应用说明执行操作。

耳机控件位于耳罩的背面。



打开电源

将电源/*Bluetooth* 按钮滑至右侧。

语音提示播放电池电量，状态指示灯根据当前的充电电量亮起（参见第 28 页）。



关闭电源

将电源/*Bluetooth* 开关滑动到左侧。



注意：关闭耳机电源后，将禁用消噪。

自动关机

在不使用耳机时，自动关闭可节省耳机电池电量。

要启用和自定义自动关机功能，请使用 **Bose** 应用。您可以从“设置”菜单中访问此选项。

媒体播放和音量

多功能按钮和音量按钮控制媒体播放和音量。

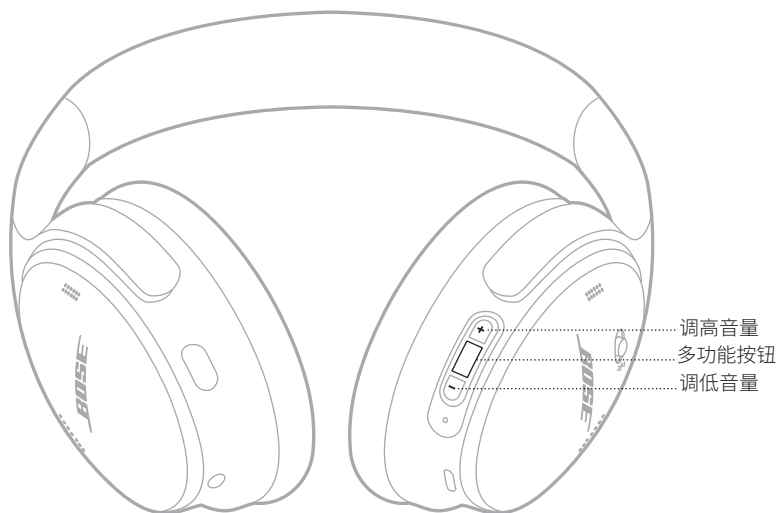

功能	操作方法
播放/暂停	按下多功能按钮。
快进	按两下多功能按钮。
快退	按三下多功能按钮。
调高音量	按下+。
调低音量	按下-。

注意：

- 要快速提高音量，按住+。
- 要快速降低音量，按住-。

通话

多功能按钮控制电话通话。操作按钮使您能够在通话时将音频静音。



功能	操作方法
接听/结束通话	按下多功能按钮。
拒绝接听来电	按住多功能按钮 1 秒。
保持当前呼叫并接听第二个来电	在通话时，当第二个来电铃声响起时，按多功能按钮。
拒绝第二个来电并保留在当前通话中	在通话时，当第二个来电铃声响起时，按住多功能按钮 1 秒。
在两个呼叫之间切换	同时接通两路通话时，按两下多功能按钮。
创建一个会议电话	同时接通两路通话时，按住多功能按钮 3 秒。
静音/取消静音	在通话时按操作按钮。

消噪

您可以使用操作按钮快速轻松地切换消噪模式。

有关不同消噪模式的信息，请参见第 20 页。

移动设备语音控制

您可以通过耳机使用移动设备上的语音控制。

按住“多功能”按钮。



注意：通话时无法访问语音控件。

快捷方式让您可以快速方便地访问下列功能之一：

- 访问 Spotify
- 访问电池电量

注意：默认情况下，启用访问电池电量。

使用快捷方式

按住操作按钮。



更改或禁用快捷方式

要更改或禁用快捷方式，请使用 Bose 应用。您可以从主页屏幕访问该选项。

消噪可以减少不需要的噪音，提供更清晰、更逼真的音频性能。

可以选择两种预先配置的消噪模式，即安静或适应模式，或者最多创建两种自己的自定义模式。

可以根据收听偏好和环境选择消噪模式。

消噪模式

模式	说明
安静	完全消噪，可提供 Bose 优化音频。可以使用最高的消噪级别来防止干扰。
适应	完全通透，可提供 Bose 优化音频。允许您在享受音频的同时听到周围环境的声音。
自定义	根据您的听觉偏好和环境，自定义噪音控制（消噪或风阻）。 注意： 您可以使用 Bose 应用创建最多两个自定义模式。您可以从主页屏幕点击“模式”访问该选项。

注意：默认情况下，耳机开机时为静音模式。请使用 Bose 应用设置耳机，使其在开机时使用最近使用的模式。您可以从“设置”菜单中访问此选项。

更改消噪模式

按下操作按钮。



语音提示功能将播报选择的模式。

提示：您也可使用 Bose 应用更改模式。您可以从主页屏幕点击“模式”访问该选项。

通话期间的消噪

当您接听电话时，耳机保持当前的消噪设置，并激活“自助语音”。自助语音可以让您更自然地听到自己的谈话。

要在通话时调整消噪级别，请更改模式（请参阅“更改消噪模式”）。

注意：要调整自助语音，请使用 Bose 应用。您可以从“设置”菜单中访问此选项。

仅使用消噪功能

可以仅使用消噪功能，而不使用电话的音频或干扰。

1. 执行以下操作之一：
 - 断开移动设备的连接（请参见第 25 页）。
 - 关闭您的移动设备上的 *Bluetooth* 功能。
2. 按“操作”按钮更改模式（请参见第 21 页）。

注意：要重新连接移动设备，从设备上的 *Bluetooth* 列表中选择耳机。

耳机的设备列表中最多存储八台设备，并且耳机一次最多可以主动连接两台（多点连接）设备。一次只能播放一台设备的音频。

注意：为了获得最佳体验，使用 Bose 应用设置并连接移动设备（请参见第 11 页）。

使用 BOSE 应用连接

要使用 Bose 应用连接耳机和管理 *Bluetooth* 设置，请参见第 11 页。

使用移动设备上的 *BLUETOOTH* 菜单连接

1. 将电源/*Bluetooth* 开关滑至右侧  并按住 3 秒，直到您听到“Ready to connect”（准备连接好）并且状态指示灯闪烁蓝光。



3. 在您的设备上启用 *Bluetooth* 功能。

注意：*Bluetooth* 功能通常在“设置”菜单中。

4. 从设备列表中选择耳机。

注意：在 Bose 应用中查找您为耳机输入的名称。如果没有为耳机命名，将显示默认名称。



连接后，您会听到“Connected to <device name>”（已连接 <设备名称>），状态指示灯常亮蓝色光 10 秒。

断开移动设备

要断开移动设备，使用 Bose 应用。

提示：您也可在移动设备上使用 *Bluetooth* 设置断开设备的连接。禁用 *Bluetooth* 功能后，所有其他设备连接都将断开。

重新连接移动设备

打开电源时，耳机将尝试与两台最近连接的设备重新建立连接。

注意：

- 这些设备必须在范围内（9 米）并已通电。
- 请确保您的移动设备已启用 *Bluetooth* 功能。
- 如果多点连接功能被禁用，耳机会尝试与最近连接的设备重新连接。

连接另一台移动设备

耳机可以最多同时主动连接两个设备（多点连接）。

要连接另一台设备，请下载 Bose 应用（请参阅第 11 页）或使用移动设备上的 *Bluetooth* 菜单（请参阅第 23 页）。

注意：

- 您一次只能播放一台设备的音频。
- 要管理或禁用多点连接功能，请使用 Bose 应用。您可以从“设置”菜单中访问此选项。
- 禁用多点连接功能会断开第二个设备的连接。

识别已连接的移动设备

将电源/*Bluetooth* 开关滑到右侧  并松开即可听到当前哪些设备已连接。

在两台已连接的移动设备之间切换

1. 暂停第一个移动设备的音频。
2. 播放第二个移动设备的音频。

注意：

- 无论哪台设备播放音频，您的耳机都可以接收两台设备上的电话来电。
- 您也可以使用 Bose 应用在两个设备之间进行切换。您可以从“设置”菜单中访问此选项。

重新连接之前曾连接过的设备

1. 将电源/*Bluetooth* 开关滑到右侧 ✂ 并松开即可听到哪些设备已连接。
2. 在 2 秒内再次将 电源/*Bluetooth* 滑到右侧 ✂ 并松开可听到耳机设备列表中的下一设备。
3. 重复该操作，直到您听到正确的设备名称。
您会听到表示设备已连接的提示音。
4. 播放连接的移动设备的音频。

注意：如果有两个设备已经连接到耳机，新连接的设备将取代之前连接的第二个设备。

清空耳机的设备列表

1. 将电源/*Bluetooth* 开关滑至右侧 ✂ 并按住 15 秒直到听到“*Bluetooth device list cleared. Ready to connect.*”（*Bluetooth* 设备列表已清空。已准备好连接。）。
2. 从移动设备的 *Bluetooth* 列表中删除您的耳机。

所有设备被删除，耳机可开始连接。

为耳机充电

1. 请将 USB 线缆的较小端连接到右耳罩上的 USB-C 端口。
2. 将另一端连接到 USB-A 电源，如电脑或壁式充电器。



耳机开始充电，状态指示灯闪烁白色光 10 秒钟。耳机充满电后，状态指示灯显示常亮的白色光。

注意：充电时，耳机不能播放，也不能在 Bose 应用中使用。

充电时间

最长需要 2.5 小时即可将耳机充满电。

充满电后，耳机可使用多达 24 小时。

收听电池电量提示

每次打开耳机电源时，语音提示都会播报电池电量。如果耳机电池电量不足，您会听到“Battery low.”（电池电量低）。

注意：若要目测检查电池，查看位于右侧耳罩的状态指示灯。详细信息，请参见第 28 页上的“电池状态”。

提示：您也可使用快捷功能检查电池电量。必须使用 Bose 应用为电池电量设置快捷方式（请参见第 19 页）。

状态指示灯位于右侧耳罩上。



BLUETOOTH 状态

显示 Bluetooth 连接状态。

指示灯活动	系统状态
闪烁蓝色光	已准备好连接
常亮蓝色光 (10 秒)	已连接

电池状态

显示电池电量。

指示灯活动	系统状态
常亮白色光	中等电量到满电量
琥珀色光常亮	低电量

提示：您还可以使用 Bose 应用检查电池电量，或使用快捷方式听取电池电量。必须使用 Bose 应用为电池电量设置快捷方式（请参见第 19 页）。

充电状态

显示充电状态。

指示灯活动	系统状态
闪烁白色光 2 次	充电开始
琥珀色光常亮	正在充电
常亮白色光	充满电

更新和错误状态

显示更新和错误状态。

指示灯活动	系统状态
快速闪烁白色光 (10 秒)	更新软件 (通过 USB)
缓慢闪烁白色光 (30 至 60 秒)	更新软件 (无线)
闪烁琥珀色光和白色光	错误 - 联系 Bose 客户服务处

连接音频连接线和麦克风

带麦克风的 2.5 毫米至 3.5 毫米音频连接线。当 *Bluetooth* 连接不可用、耳机电池耗尽或耳机电源关闭时，您可以使用音频线打电话或收听源设备上的音频。

注意：

- 当连接了音频线时，*Bluetooth* 连接和耳罩上的麦克风语音采集功能会被禁用。
 - 当连接了音频线，且耳机电池耗尽或耳机电源关闭时，耳机控制被禁用。通话和媒体播放必须在源设备上控制。
 - 为了获得最佳体验，建议使用 *Bluetooth* 连接。
1. 将连接线连接至左耳罩的 2.5 毫米端口。



2. 将连接线的另一端连接至源设备上的 3.5 毫米端口。

连接 BOSE SMART SPEAKER 或 BOSE SMART SOUNDBAR

采用 SimpleSync 技术，您可以将耳机连接到 Bose Smart Soundbar 或 Bose Smart Speaker，享受个性化聆听体验。

优势

- 使用每个产品上的独立音量控制，在您降低 Bose Smart Soundbar 的音量或使其静音的同时，耳机聆听的音量可以随您喜爱，要多大声就多大声。
- 将您的耳机连接到 Bose Smart Speaker，即可在另一个房间清晰地聆听音乐。

注意：SimpleSync 技术的 *Bluetooth* 连接范围为 9 米。墙壁和建筑材料可能会影响信号接收。

兼容产品

您可以将耳机连接到任何 Bose Smart Speaker 或 Bose Smart Soundbar。

受欢迎的兼容产品包括：

- Bose Smart Soundbar 900
- Bose Smart Soundbar 700/Bose Soundbar 700
- Bose Smart Soundbar 600
- Bose Smart Speaker 500/Bose Home Speaker 500
- Bose Home Speaker 300
- Bose Portable Smart Speaker/Bose Portable Home Speaker

将定期添加新产品。如果需要完整列表和更多信息，请访问：
support.bose.com/Groups

使用 Bose 应用连接

1. 将电源/*Bluetooth* 开关滑至右侧  并按住 3 秒，直到您听到“Ready to connect another device”（准备好连接另一个设备）并且状态指示灯闪烁蓝光。



2. 使用 Bose 应用将耳机连接到兼容的 Bose 产品。有关更多信息，请访问：support.bose.com/Groups

注意：

- 确保耳机在条形音箱或扬声器的 9 米连接范围内。
- 您一次只能将耳机连接到一个产品。

使用产品控件连接

1. 将电源/*Bluetooth* 开关滑至右侧  并按住 3 秒，直到您听到“Ready to connect another device”（准备好连接另一个设备）并且状态指示灯闪烁蓝光。



2. 在条形音箱遥控器或扬声器顶部，长按 *Bluetooth* 按钮，直到灯条或灯环闪烁蓝色光。

耳机连接到条形音箱或扬声器，而且您会通过两个设备听到相同的音频。

注意：

- 确保耳机在条形音箱或扬声器的 9 米连接范围内。
- 您一次只能将耳机连接到一个产品。

重新连接 BOSE SMART SPEAKER 或 BOSE SMART SOUNDBAR

使用 Bose 应用将耳机重新连接到之前曾连接的兼容 Bose 产品。有关更多信息，请访问：support.Bose.com/Groups

注意：

- 条形音箱或扬声器必须在范围（9 米）内并已通电。
- 如果耳机未连接，请参见第 42 页上的“耳机未重新连接之前连接的 Bose Smart Soundbar 或 Bose Smart Speaker”。

存放耳机

将耳罩旋转以便于保存。将耳机平放入盒中。

1. 向内旋转两个耳罩，将其放平。



2. 将左耳罩向上向头带方向折。

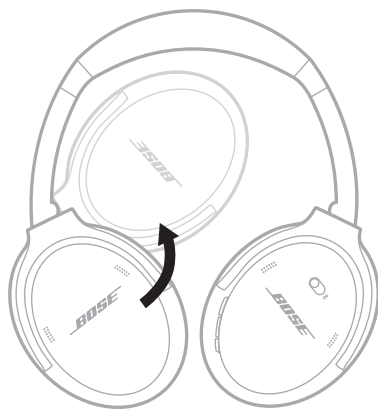

3. 将耳机平放入盒中。

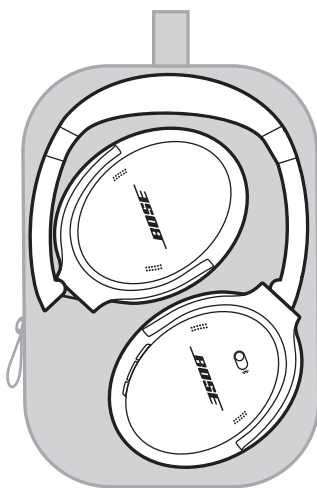

注意：

- 不使用时，请确保关闭耳机。
- 长期存放耳机之前，请确保电池电量充满。

清洁耳机

使用柔软的干布擦拭耳机表面。

请勿让水汽进入耳罩内部。

更换零件和配件

可通过 Bose 客户服务处订购更换零件或配件。

请访问：support.Bose.com/QC

有限质保

您的耳机享受有限质保。有关有限质保的详细信息，请访问我们的网站：worldwide.Bose.com/Warranty。

要注册您的产品，请访问 worldwide.Bose.com/ProductRegistration 以获取说明。未进行注册并不影响您的有限质保权利。

序列号位置

序列号位于右侧耳罩基布下方内侧。基布是盖住和保护耳机内组件的内侧隔布。

要查看序列号，抓住基布上缘并轻轻撕开。

小心：注意不要按下或取下耳罩内的任何其它组件，否则会损坏耳机。

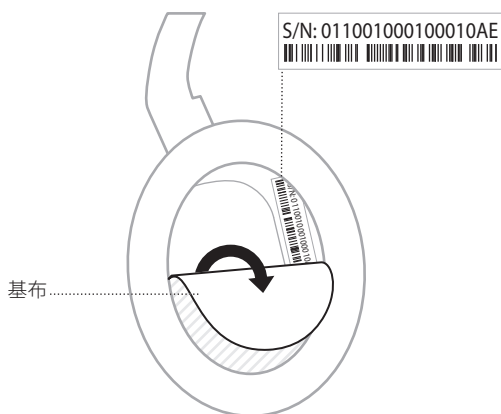

首先尝试这些解决方案

如果耳机出现问题：

- 给耳机充电（请参见第 27 页）。
- 打开耳机电源（请参见第 13 页）。
- 检查耳机的状态指示灯（请参见第 28 页）。
- 确保移动设备支持 *Bluetooth* 连接（请参见第 23 页）。
- 将移动设备靠近耳机（9 米），远离其他干扰或障碍
- 调高耳机、移动设备和音乐应用的音量。
- 连接另一台移动设备（请参见第 25 页）。

若无法解决问题，请参见下表了解常见问题的症状和解决方案。您还可以访问故障排除文章、视频和其他资源，网址为：support.bose.com/QC

若仍然无法解决问题，请联系 Bose 客户服务处。

请访问：worldwide.bose.com/contact

其他解决方案

症状	解决方案
耳机电源无法打开	将电源/ <i>Bluetooth</i> 按钮滑至右侧 ✖ (请参见第 13 页)。
耳机无法与移动设备建立连接	<p>关闭耳机的电源，然后再次打开。</p> <p>断开音频连接线。</p> <p>断开 USB 充电线缆的连接。</p> <p>在您的移动设备上：</p> <ul style="list-style-type: none"> • 禁用 <i>Bluetooth</i> 功能并重新启用。 • 从设备的 <i>Bluetooth</i> 列表中删除您的 Bose QuietComfort 耳机。再次连接。 <p>使用移动设备上的 <i>Bluetooth</i> 菜单连接 (请参见第 23 页)。</p> <p>清空耳机的设备列表 (请参见第 26 页)。从移动设备的 <i>Bluetooth</i> 列表中删除系统，包括任何标有 LE (低能量) 的重复列表。再次连接 (请参见第 23 页)。</p> <p>请访问 support.bose.com/QC 查看说明视频。</p>

症状	解决方案
应用设置期间耳机没有回应	<p>卸载您的移动设备上的 Bose 应用。重新安装应用（请参见第 11 页）。</p> <p>确保正在使用 Bose 应用进行设置（请参见第 11 页）。</p> <p>确保在移动设备的设置菜单中赋予 Bose 应用 <i>Bluetooth</i> 连接的权限。</p> <p>请确保移动设备的“设置”菜单已启用 <i>Bluetooth</i> 功能。</p>
Bose 应用无法找到耳机	<p>卸载您的移动设备上的 Bose 应用。重新安装应用（请参见第 11 页）。</p> <p>确保在移动设备的设置菜单中赋予 Bose 应用 <i>Bluetooth</i> 连接的权限。</p> <p>使用移动设备上的 <i>Bluetooth</i> 菜单连接（请参见第 23 页）。</p> <p>清空耳机的设备列表（请参见第 26 页）。从移动设备的 <i>Bluetooth</i> 列表中删除系统，包括任何标有 LE（低能量）的重复列表。再次连接（请参见第 23 页）。</p>
Bose 应用无法在移动设备上运行	<p>确保您的移动设备与 Bose 应用兼容，并满足最低系统要求。有关更多信息，请参见您移动设备上的应用商店。</p> <p>卸载您的移动设备上的 Bose 应用。重新安装应用（请参见第 11 页）。</p>
耳机无法充电	<p>确保 USB 连接线的两端都牢固地连接到端口（请参见第 27 页）。</p> <p>尝试使用不同的 USB-A 充电器、USB 电缆或交流（市电）电源。</p> <p>如果您的耳机曾被暴露在高温或低温环境中，等待耳机恢复室温，然后重试充电。</p>

症状	解决方案
没有声音	<p>确保音量已经调高（请参见第 15 页）。</p> <p>将电源/<i>Bluetooth</i> 开关滑到右侧 \blacktriangleright 并释放即可听到已连接设备。确保您使用的是正确的设备。</p> <p>按下移动设备上的播放按钮，确保曲目可以播放。</p> <p>使用不同应用或音乐服务播放音频。</p> <p>播放直接存储在设备的目录中的音频。</p> <p>如果连接了两台移动设备，先暂停另一台设备。</p> <p>重启移动设备。</p> <p>重置耳机（请参见第 43 页）。</p>
音质差	<p>如果在有风的环境中，在 Bose 应用中创建一个启用风阻的自定义模式。您可以从主页屏幕点击“模式”访问该选项（请参见第 20 页）。</p> <p>确保正在使用 Bose 应用进行设置（请参见第 11 页）。</p> <p>清空耳机的设备列表（请参见第 26 页）。从移动设备的 <i>Bluetooth</i> 列表中删除系统，包括任何标有 LE（低能量）的重复列表。再次连接（请参见第 23 页）。</p> <p>使用不同应用或音乐服务播放音频。</p> <p>播放直接存储在设备的目录中的音频。</p> <p>如果连接了两台移动设备，请断开第二台设备的连接。</p> <p>关闭设备或音乐应用上的任何音频增强功能。</p> <p>请访问 support.bose.com/QC 查看说明视频。</p> <p>重置耳机（请参见第 43 页）。</p>
从使用音频连接线连接的设备中听不到声音	<p>确保音频连接线的两端都牢固地连接到端口（请参见第 30 页）。</p> <p>按下源设备上的播放按钮，确保曲目可以播放。</p> <p>使用不同应用或音乐服务播放音频。</p> <p>播放直接存储在源设备的目录中的音频。</p> <p>提高耳机的音量，然后提高源设备的音量。</p> <p>重启源设备。</p>

症状	解决方案
通过音频连接线连接的设备的音质差	确保音频连接线的两端都牢固地连接到端口（请参见第 30 页）。 重启源设备。
音频线麦克风不工作	确保您的移动设备与音频线兼容（CTIA 标准引脚连接顺序）。 请参阅源设备的用户指南。
操作按钮无法更改消噪模式	如果连接了音频线，请断开连接。 使用 Bose 应用更改模式。您可以从主页屏幕点击“模式”访问该选项。
耳机没有反应	重置耳机（请参见第 43 页）。
降噪效果差	检查模式（请参见第 20 页）。
通话时难以听清主叫方的声音	使用移动设备调高音量。 尝试使用不同的模式（请参见第 20 页）。
语音提示语言错误	使用 Bose 应用更改语音提示语言。您可以从“设置”菜单中访问此选项。
未收到通话通知	确保在移动设备的 <i>Bluetooth</i> 菜单中赋予耳机访问您的联系人的权限。
耳机未连接到 Bose Smart Soundbar 或 Bose Smart Speaker	确保正在使用 Bose 应用进行连接（请参见第 32 页）。 确保您正在连接到一个兼容的 Bose 产品。如需完整的清单，请访问： support.bose.com/Groups 将电源/ <i>Bluetooth</i> 开关滑至右侧 ⌘ 并按住 3 秒，直到您听到“Ready to connect another device”（准备好连接另一个设备）并且 <i>Bluetooth</i> 指示灯闪烁蓝光。 确保耳机在条形音箱或扬声器的 9 米连接范围内。

症状	解决方案
耳机未重新连接之前连接的 Bose Smart Soundbar 或 Bose Smart Speaker	在耳机上，将电源/ <i>Bluetooth</i> 开关滑至右侧 * 并按住 3 秒，直到您听到“Ready to connect”（准备好连接）并且状态指示灯闪烁蓝光。使用 Bose 应用将耳机连接到兼容的 Bose 产品。有关更多信息，请访问： support.Bose.com/Groups
连接到 Bose Smart Soundbar 或 Bose Smart Speaker 时音频存在延迟	下载 Bose 应用并运行可用的软件更新。

重置耳机

耳机若无响应，请重置耳机。

重置耳机会重置产品控制并重启耳机。它不会清除任何设备设置。

1. 请将 USB 线缆的较小端连接到左耳罩上的 USB-C 端口。



2. 将电源/Bluetooth 按钮滑至右侧 。同时，将 USB 的另一端连接到 USB-A 电源，如电脑或壁式充电器。

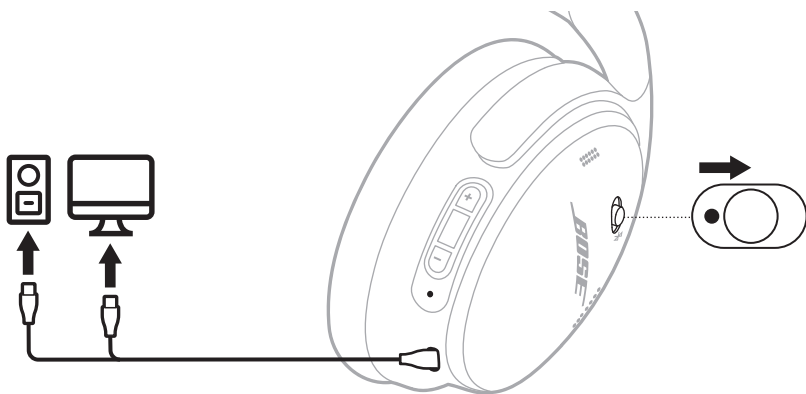

重置完成后，状态指示灯会根据当前的充电水平亮起（请参见第 28 页）。

注意： 如果无法解决您的问题，可在以下网站获得更多的故障排除和支持：
support.Bose.com/QC

将耳机恢复为出厂设置。

恢复出厂设置可以清除所有设置，使耳机恢复到开箱时的原始状态。之后，耳机可以像首次设置那样进行配置。

只有当您的耳机出现问题，或者 Bose 客户服务人员指示您这样做时，才建议恢复出厂设置。

1. 从设备的 *Bluetooth* 列表中移除耳机。
2. 使用 Bose 应用将耳机从 Bose 帐户中移除。

注意：关于如何使用 Bose 应用从您的 Bose 帐户中移除耳机的更多信息，请访问 support.Bose.com/QC

3. 将电源/*Bluetooth* 按钮滑至右侧  并按住。同时按住操作按钮 30 秒。

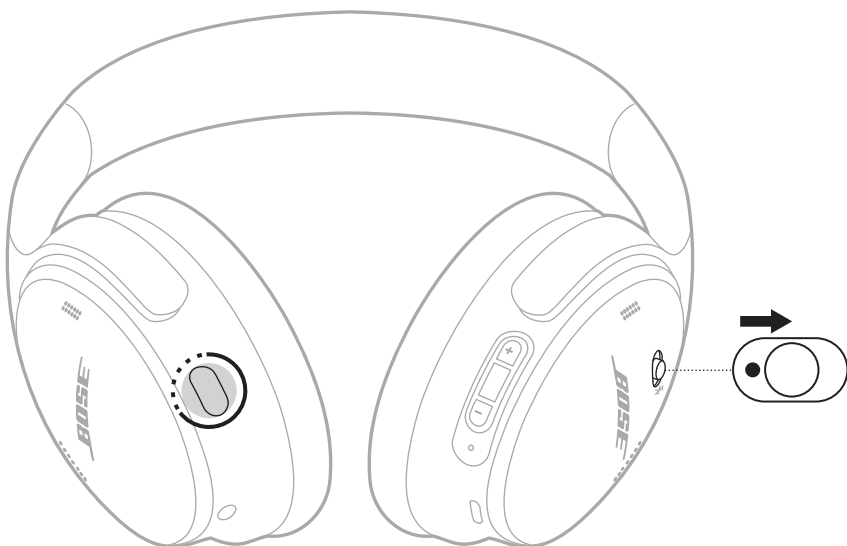



状态指示灯会闪烁白色光。30 秒后状态灯闪烁黄色，表示正在恢复出厂设置 (2 至 3 秒)。

重置完成后，状态灯缓慢闪烁蓝色光。耳机现在处于开箱后的原始状态。

注意：如果无法解决您的问题，可在以下网站获得更多的故障排除和支持：
support.Bose.com/QC

請閱讀並保管好所有安全和使用指示。

 Bose Corporation 在此聲明本產品遵守 2014/53/EU 指令和其他所有適用歐盟指令要求中的基本要求和和其他相關規定。您可以從以下位置找到完整的符合聲明：www.Bose.com/compliance

 本產品符合所有適用的 2016 電磁相容性法規和所有其他適用的英國法規。您可以從以下位置找到完整的符合聲明：www.Bose.com/compliance

Bose Corporation 在此聲明本產品嚴格遵守 2017 無線電設備法規中的基本要求和所有其他適用的英國法規。您可以從以下位置找到完整的符合聲明：www.Bose.com/compliance

重要安全指示

不要在水邊使用此裝置。

只能用乾布清潔。

任何維修事宜均請向合格的人員諮詢。如果本裝置有任何損壞，均需進行維修，例如電源線或插頭受損；液體濺入或物體落入裝置內；本裝置受雨淋或受潮、不能正常工作或跌落。

警告/小心

- 為了避免聽力受損，請不要在高音量下使用耳機。先將產品音量調低，然後再戴上耳機，之後再逐漸調高音量，直到達到舒適、適度的聽覺效果。
- 建議不要在駕駛車輛時使用耳機，此行為在有些地方可能被法律禁止。駕駛車輛時請小心並遵守與使用耳機相關的法律。如果耳機影響您保持注意力，或者影響您在駕駛車輛時聽取周圍的聲音，包括聽取警報和警告信號，請立即停止使用耳機。
- 如果在進行任何需要保持專注的活動時使用耳機，請小心使用。切勿在無法聽到周圍的聲音即可能對自己或他人造成危險時使用耳機，例如，在道路、施工現場或鐵路附近騎自行車或步行等。
- 如果耳機發出不正常的噪音，請勿使用。在此情況下，請關閉耳機，然後聯絡 Bose 客戶服務中心。
- 如果發現產品發熱，請立即取下產品。



包含小零件，可能導致窒息危險。不適合 3 歲以下的兒童使用。



本產品含有磁性材料。諮詢醫生了解此裝置是否會影響植入式醫療裝置。

- 為了減少火災或電擊危險，請勿使本產品暴露在雨中，受液體淋濺、噴灑，或暴露在潮濕環境中，也不得將裝有液體的物體（如花瓶等）置於本產品上或本產品附近。
- 保持產品遠離火源和熱源。請勿將明火火源（如點燃的蠟燭）置於本產品上或靠近本產品。
- 僅將本產品搭配經過相關部門批准且符合本地監管要求（如 UL、CSA、VDE、CCC）的 LPS 電源供應器使用。
- 未經授權切勿擅自改裝本產品。
- 如果電池漏液，請避免讓液體與皮膚或眼睛接觸。如果接觸到了液體，請諮詢醫生。
- 請勿使含電池產品過熱（例如存放時請避免陽光直射並遠離火源等）。
- 請勿在充電時佩戴。

注意：本設備已經過測試，符合 FCC 規則第 15 部分有關 B 類數位裝置的各項限制。這些限制性規定旨在防範安裝在住宅中的裝置產生有害干擾。本設備產生、使用並可能發散無線射頻能量，如果不按照指示安裝和使用，則可能會對無線電通訊造成有害干擾。然而，按照指示安裝並不能保證某些安裝不會發生干擾。如果本設備確實對無線電或電視接收造成有害干擾（可透過關閉和開啟本設備來確定），使用者可嘗試採取以下一或多種措施來糾正干擾：

- 重新調整接收產品或天線的方向或位置。
- 增大本設備和接收器的間距。
- 將本設備和接收器電源線插入不同線路上的插座中。
- 請諮詢經銷商或有經驗的無線電/電視技術人員以獲得協助。

未經 Bose Corporation 明確批准，擅自變更或改裝本設備可能會使使用者操作本設備的授權失效。

本裝置符合 FCC 規則第 15 部分規定和加拿大 ISED 免許可證 RSS 標準。本裝置工作時應滿足下列兩種情形：
(1) 本裝置不得造成有害干擾；(2) 本裝置必須承受任何接收到的干擾，包括可能造成裝置異常工作的干擾。

本裝置符合為公眾闡明的 FCC 和加拿大 ISED 輻射限制。本發射器不得與其他天線或發射器位於同一地點或同時運行。

符合 IMDA 要求。

FCC ID : A94437310 | IC : 3232A-437310

CAN ICES-3(B)/NMB-3(B)

適用於歐洲：工作頻帶 2400 至 2483.5 MHz。| 最大傳輸功率低於 20 dBm EIRP。



此符號表示本產品不得作為家庭垃圾丟棄，應該送至相關回收部門循環利用。適當的處理和回收有助於保護自然資源、人類健康以及自然環境。想了解更多有關本產品的處理和回收資訊，請與當地民政部門、廢棄物處理服務機構或售出本產品的商店連絡。

低功率射頻器材技術規範

取得審驗證明之低功率射頻器材，非經核准，公司、商號或使用者均不得擅自變更頻率、加大功率或變更原設計之特性及功能。低功率射頻器材之使用不得影響飛航安全及干擾合法通信；經發現有干擾現象時，應立即停用，並改善至無干擾時方得繼續使用。前述合法通信，指依電信管理法規定作業之無線電通信。低功率射頻器材須忍受合法通信或工業、科學及醫療用電波輻射性電機設備之干擾。

請勿嘗試拆除產品內的可充電鋰離子電池。請聯絡本地 Bose 零售商或其他具有資格的專業人員以進行拆除。

本產品中的可充電電池應只由具資格的專業人員進行拆除。如需更多資訊，請聯絡本地 Bose 零售商或瀏覽：products.bose.com/static/compliance/index.html。



廢電池請回收

請遵守本地法規，適當處理廢舊電池。 請勿將其焚化。



Li-ion



有毒或有害物質或元素的名稱及成分

零件名稱	有毒或有害物質或元素					
	鉛 (Pb)	汞 (Hg)	鎘 (Cd)	六價鉻 (CR(VI))	多溴化聯苯 (PBB)	多溴二苯醚 (PBDE)
印刷電路板	X	○	○	○	○	○
金屬零件	X	○	○	○	○	○
塑膠零件	○	○	○	○	○	○
揚聲器	X	○	○	○	○	○
連接線	X	○	○	○	○	○

此表格根據 SJ/T 11364 條款編製。

○：表示此零件中所有同類物質包含的有毒或有害物質低於 GB/T 26572 中的限定要求。

X：表示此零件使用的同類物質中至少有一種包含的有毒或有害物質高於 GB/T 26572 中的限定要求。



設備名稱：Bose QuietComfort Headphones 型號：442395

單元	限用物質及其化學符號					
	鉛 (Pb)	汞 (Hg)	鎘 (Cd)	六價鉻 (Cr+6)	多聯聯苯 (PBB)	多溴二苯醚 (PBDE)
印刷電路板	-	○	○	○	○	○
金屬零件	-	○	○	○	○	○
塑膠零件	○	○	○	○	○	○
揚聲器	-	○	○	○	○	○
連接線	-	○	○	○	○	○

備考 1：「○」係指該項限用物質之百分比含量未超出百分比含量基準值。

備考 2：「-」係指該項限用物質為排除項目。

生產日期：序號中第八位數字表示生產年份；「3」表示 2013 年或 2023 年。

進口商：Bose 電子（上海）有限公司，上海市閔行區顧戴路 2337 號豐樹商業城塔樓 D 第 6 層（郵編：201100） | Bose Products B.V., Gorslaan 60, 1441 RG Purmerend, The Netherlands | Bose de México S. de R.L. de C.V., Avenida Prado Sur #150, Piso 2, Interior 222 y 223, Colonia Lomas de Chapultepec V Sección, Miguel Hidalgo, Ciudad de México, C.P. 11000 電話：+5255 (5202) 3545 | Bose 有限公司 (H.K.), 台北市民生東路三段 10 號，9F，10480 電話：+886-2-2514 7676 | Bose Limited, Bose House, Quayside Chatham Maritime, Chatham, Kent, ME4 4QZ, United Kingdom

輸入額定：5V = 0.5A | **充電溫度範圍：**0°C 至 45°C | **放電溫度範圍：**-20°C - 60°C

CMIIIT ID 位於基布下的耳罩內側。

許可揭露：要查看作為 Bose QuietComfort 耳機元件隨附的第三方軟體套裝的授權揭露，請使用 Bose 應用程式。您可以從「設定」功能表中存取此資訊。

Apple、Apple 標誌、iPad 以及 iPhone 是 Apple Inc. 在美國和其他國家註冊的商標。App Store 是 Apple Inc. 的服務標記。商標「iPhone」已獲得 Aiphone K.K. 在日本的使用授權。

使用「Apple 專用」標記表示此配件的設計專門用來連接標記中認定的 Apple 產品，並且通過了開發商的認證，符合 Apple 的效能標準。Apple 對此裝置的工作或其與安全和監管標準的合規性概不負責。

Bluetooth® 文字標記和標誌是由 Bluetooth SIG, Inc. 所擁有的註冊商標，Bose Corporation 對上述標記的任何使用都遵守授權規定。

Google Play 是 Google LLC 的商標。

本產品採用了 Spotify 軟體，所需第三方授權可參見：www.spotify.com/connect/third-party-licenses

Spotify 是 Spotify AB 的註冊商標。

USB Type-C® 和 USB-C® 是 USB Implementers Forum 的註冊商標。

Bose、B 徽標和 QuietComfort 是 Bose Corporation 的商標。|Bose 公司總部：1-877-230-5639 | ©2024 Bose Corporation. 未經事先書面許可，不得複製、修改、發行或以其他方式使用本指南的任何部分。

請填寫以下內容，留作記錄

序號和型號位於基布下的耳罩內側。

序號： _____

型號：437310

請保留您的收據。現在是註冊您的 Bose 產品的好機會。您可以到 worldwide.Bose.com/ProductRegistration 輕鬆完成註冊。

裝箱單

內件	10
----------	----

BOSE 應用程式

下載 Bose 應用程式	11
--------------------	----

耳機控制項

開啟電源	13
關閉電源	14
自動關閉	14
媒體播放和音量	15
通話	16
消噪	17
行動裝置語音控制	18

捷徑

使用捷徑	19
變更或禁用捷徑	19

消噪

消噪模式	20
變更消噪模式	21
通話期間的消噪	21
僅使用消噪功能	22

BLUETOOTH® 連接

使用 Bose 應用程式連接	23
使用行動裝置上的 <i>Bluetooth</i> 功能表連接	23
斷開行動裝置	25
重新連接行動裝置	25
連接另一台行動裝置	25
識別已連接的行動裝置	25
在兩台已連接的行動裝置之間切換	26
重新連接之前曾連接過的裝置	26
清空耳機的裝置清單	26

電池

為耳機充電	27
充電時間	27
收聽電池電量	27

耳機狀態

<i>Bluetooth</i> 狀態	28
電池狀態	28
充電狀態	29
更新和錯誤狀態	29

有線連接

連接音訊連接線和麥克風	30
-------------------	----

連接 BOSE 產品

連接 Bose Smart Speaker 或 Soundbar.....	31
優點.....	31
相容產品.....	31
使用 Bose 應用程式連接.....	32
使用產品控制項連接.....	33
重新連接 Bose Smart Speaker 或 Soundbar.....	34

維護與保養

存放耳機.....	35
清潔耳機.....	37
更換零件和配件.....	37
有限保固.....	37
序號位置.....	37

疑難排解

首先嘗試這些解決方案.....	38
其他解決方案.....	38
重設耳機.....	43
將耳機還原為出廠設定.....	44

內件

請確認包裝箱中內含以下零件：



Bose QuietComfort 耳機



便攜包



USB Type-A 到 USB Type-C® 連接線

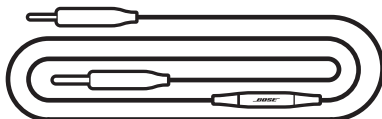

帶麥克風的 3.5 公釐至 2.5 公釐音訊連接線

注意：如果產品的任何部分缺失或損壞，請勿使用。請造訪：support.Bose.com/QC 了解疑難排解文章、影片和產品維修或更換資訊。

您可在任何行動裝置（例如智慧型手機或平板電腦）上透過 Bose 應用程式設定和控制耳機。

您可以使用此應用程式管理 *Bluetooth* 連接、管理耳機設定、選擇自己的語音提示語言並獲得 Bose 的更新和新功能。

注意：如果您已經下載了另一款 Bose 產品的 Bose 應用程式，您可以從產品清單螢幕新增耳機。

下載 BOSE 應用程式

1. 在行動裝置上，下載 Bose 應用程式。



2. 請按照應用程式指示操作。

耳機控制項位於耳罩的背面。

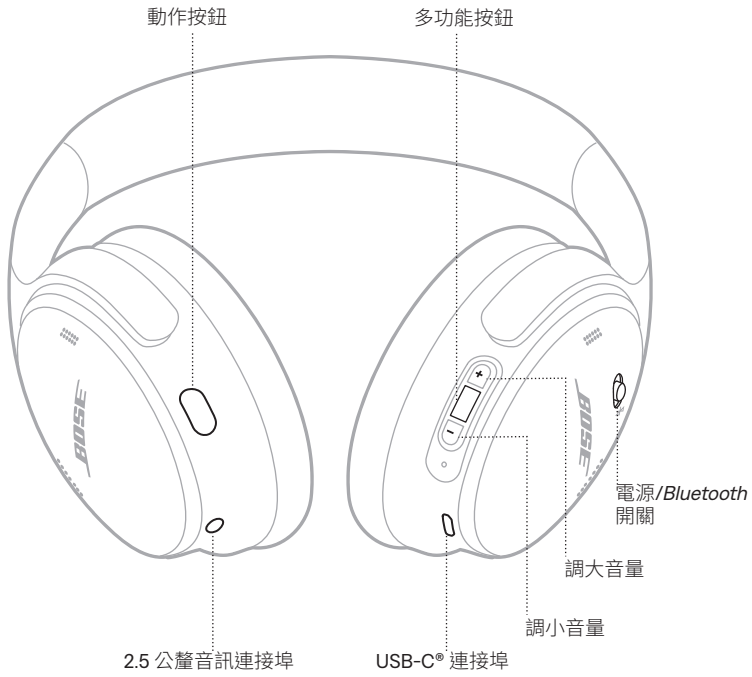

開啟電源

將電源/*Bluetooth* 開關滑到右方 。

語音提示播報電池電量，電池指示燈依據目前的充電電量亮起（請參見第 28 頁）。



關閉電源

將「電源/Bluetooth」開關滑到左側。



注意：關閉耳機電源後，將停用消噪。

自動關閉

在不使用耳機時，自動關閉可節省耳機電池電量。

要啟用和自訂自動關閉功能，可使用 Bose 應用程式。您可以從「設定」功能表中存取此選項。

媒體播放和音量

多功能按鈕和音量按鈕控制媒體播放和音量。

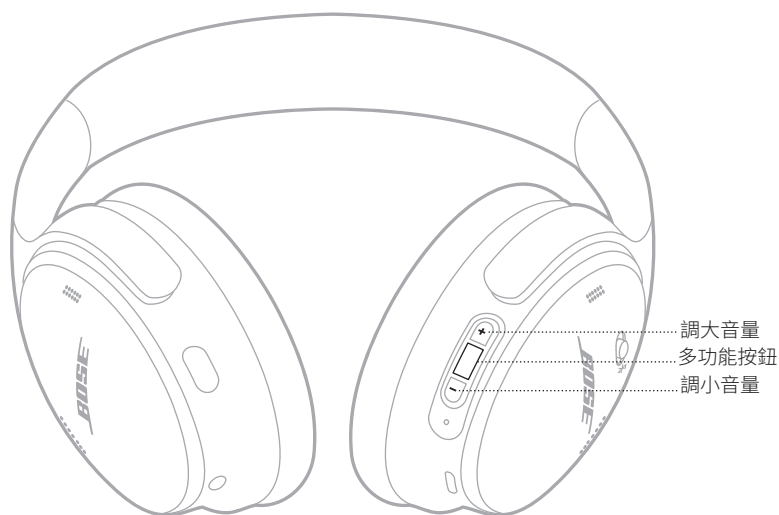

功能	操作方法
播放/暫停	按下多功能按鈕。
前進	連按兩下多功能按鈕。
倒轉	連按三下多功能按鈕。
調大音量	按下 +。
調小音量	按下 -。

注意：

- 要快速提高音量，按住 +。
- 要快速降低音量，按住 -。

通話

多功能按鈕控制通話。操作按鈕使您能夠在通話時將音訊靜音。



功能	操作方法
接聽/結束通話	按下多功能按鈕。
拒絕接聽來電	按住多功能按鈕 1 秒。
接聽第二次來電並保持目前來電	第一通來電通話中且第二通來電正在響鈴時，按下多功能按鈕。
拒絕第二通來電並保留目前的通話	第一通來電通話中且第二通來電正在響鈴時，按住多功能按鈕 1 秒。
在兩次通話之間切換	當同時接通兩通通話時，連按兩下多功能按鈕。
建立會議通話	當同時接通兩通通話時，按住多功能按鈕 3 秒。
靜音/取消靜音	當接通一通通話時，連按兩下動作按鈕。

消噪

您可以使用動作按鈕快速輕鬆地在消噪模式之間切換。

有關消噪模式的更多資訊，請參見第 20 頁。

行動裝置語音控制

您可以使用耳機使用行動裝置上的語音控制項。

按住多功能按鈕。



注意：通話時無法使用語音控制項。

捷徑功能讓您可以快速方便地存取下列功能之一：

- 使用 Spotify
- 存取電池電量

注意：預設情況下，啟用存取電池電量。

使用捷徑

按住「動作」按鈕。



變更或禁用捷徑

要變更或禁用捷徑，請使用 Bose 應用程式。您可以從主頁螢幕存取該選項。

消噪可以減少不需要的噪音，提供更清晰、更逼真的音訊效能。

您可以選擇兩種預先設定的消噪模式，即安靜或感知外界模式，或者最多建立兩個自己的自訂模式。

根據收聽偏好和環境選擇消噪模式。

消噪模式

模式	說明
安靜	完全消噪，可提供 Bose 最佳化音訊。可以使用最高的消噪級別來防止干擾。
感知外界	完全通透，可提供 Bose 最佳化音訊。允許您在享受音訊的同時聽清周圍環境的聲音。
自訂	根據您的聽覺偏好和環境，自訂噪音控制（消噪或風阻）。 注意： 您可以使用 Bose 應用程式建立最多兩個自訂模式。您可以從主頁螢幕點擊「模式」存取該選項。

注意：預設情況下耳機開機時為靜音模式。使用 Bose 應用程式設定耳機，使其在開機時使用最近使用的模式。您可以從「設定」功能表中存取此選項。

變更消噪模式

按動作按鈕。



語音提示播報選定的模式。

提示：您還可使用 Bose 應用程式變更模式。您可以從主頁螢幕點擊「模式」存取該選項。

通話期間的消噪

當您撥打或接聽電話時，耳機保持目前的消噪設定，並啟動「自助語音」。「自助語音」可以讓您更自然地聽到自己的談話。

要在通話時調整消噪級別，請變更模式（請參見「變更消噪模式」）。

注意：要調整「自助語音」，請使用 Bose 應用程式。您可以從「設定」功能表中存取此選項。

僅使用消噪功能

可以僅使用消噪功能，而不使用電話的音訊或干擾。

1. 執行下列其中一項動作：
 - 斷開行動裝置的連接（請參見第 25 頁）。
 - 關閉您的行動裝置上的 *Bluetooth* 功能。
2. 按「動作」按鈕更改模式（請參見第 21 頁）。

注意：如重新連接行動裝置，從裝置上的 *Bluetooth* 清單中選取耳機。

耳機的裝置清單中最多儲存八台裝置，並且耳機一次可以主動連接多達兩台（多點連接）裝置。您一次只能播放一台裝置的音訊。

注意：要獲得最佳體驗，請使用 Bose 應用程式設定及連接行動裝置（請參見第 11 頁）。

使用 BOSE 應用程式連接

要使用 Bose 應用程式連接耳機和管理 *Bluetooth* 設定，請參見第 11 頁。

使用行動裝置上的 *BLUETOOTH* 功能表連接

1. 將電源/*Bluetooth* 開關滑至右側 ➤ 並按住 3 秒，直到您聽到「Ready to connect」（準備連接）並且 *Bluetooth* 指示燈閃爍藍色光。



3. 在裝置上，啟用 *Bluetooth* 功能。

注意：*Bluetooth* 功能通常可在「設定」功能表中找到。

4. 從裝置清單中選取您的耳機。

注意：在 Bose 應用程式中查找您為耳機輸入的名稱。如果沒有為耳機命名，將顯示預設名稱。



連接後，您會聽到「Connected to <device name> (已連接 <行動裝置名稱 >)」，狀態指示燈恆亮藍色光。

斷開行動裝置

要斷開行動裝置，請使用 Bose 應用程式。

提示：您也可在行動裝置上使用 *Bluetooth* 設定斷開裝置的連接。停用 *Bluetooth* 功能後，所有其他裝置連接都將中斷。

重新連接行動裝置

開啟電源時，耳機將嘗試與兩台最近連接的裝置重新建立連接。

注意：

- 這些裝置必須在連接範圍內 (9 公尺) 且已開啟電源。
- 請確定您的行動裝置已啟用 *Bluetooth* 功能。
- 如果多點連接功能被停用，耳機會嘗試重新連接最近連接的裝置。

連接另一台行動裝置

耳機可以最多同時主動連接兩個裝置 (多點連接)。

要連接另一台裝置，請下載 Bose 應用 (請參見第 11 頁) 或使用行動裝置上的 *Bluetooth* 功能表 (請參見第 23 頁)。

注意：

- 您一次只能播放一台裝置的音訊。
- 要管理或停用多點連接，請使用 Bose 應用程式。您可以從「設定」功能表中存取此選項。
- 禁用多點連接功能會斷開第二個裝置的連接。

識別已連接的行動裝置

將「電源/*Bluetooth*」開關滑到右側  並釋放即可聽到目前連接的是哪些裝置。

在兩台已連接的行動裝置之間切換

1. 暫停第一台行動裝置的音訊。
2. 播放第二台行動裝置的音訊。

注意：

- 無論哪台裝置播放音訊，您的耳機可以接聽兩台裝置上的通話。
- 您也可以使用 Bose 應用程式在兩個裝置之間進行切換。您可以從「設定」功能表中存取此選項。

重新連接之前曾連接過的裝置

1. 將「電源/*Bluetooth*」開關滑到右側 \blacktriangleright 並釋放即可聽到連接的是哪些裝置。
2. 在 2 秒內再次將「電源/*Bluetooth*」開關滑到右側 \blacktriangleright 並釋放即可聽到耳機的裝置清單中的下一台裝置的名稱。
3. 重複，直到聽到正確的裝置名稱為止。
您會聽到表示裝置已連接的提示音。
4. 播放連接的行動裝置的音訊。

注意：如果有兩台裝置已經連接至耳機，新連接的裝置將取代之前連接的第二台裝置。

清空耳機的裝置清單

1. 將「電源/*Bluetooth*」開關滑到 \blacktriangleright 右側並按住 15 秒直至聽到「*Bluetooth device list cleared. Ready to connect.*」(*Bluetooth* 裝置清單已清空。準備連接。)
2. 從行動裝置的 *Bluetooth* 清單中刪除您的耳機。
所有裝置被刪除，耳機可開始連接。

為耳機充電

1. 請將 USB 連接線的較小端連接至右耳罩上的 USB-C 連接埠。
2. 將另一端連接到 USB-A 電源，如電腦或壁式充電器。



耳機開始充電，狀態指示燈閃爍白色光 10 秒。耳機充滿電後，狀態指示燈恆亮白色光。

注意：充電時，耳機不能播放，也不能在 Bose 應用程式中使用。

充電時間

最長需要 2.5 小時即可將耳機充滿電。

耳機完全充電後，可使用達 24 個小時。

收聽電池電量

每次開啟耳機電源時，語音提示即會播報電池電量。如果耳機電池電量不足，您會聽到「Battery low」（電池電量低）。

注意：若要目測檢查電池電量，請查看位於右耳罩的狀態指示燈。有關更多資訊，請參見第 28 頁上的「電池狀態」。

提示：您也可使用捷徑檢查電池電量。必須使用 Bose 應用程式為電池電量設定捷徑（請參見第 19 頁）。

狀態指示燈位於右耳罩上。



BLUETOOTH 狀態

顯示 Bluetooth 連接狀態。

指示燈活動	系統狀態
閃爍的藍色光	準備連接
恆亮藍色光 (10 秒)	已連接

電池狀態

顯示電池電量。

指示燈活動	系統狀態
恆亮白色光	中等到完全充電
琥珀色光恆亮	低電量

提示：您還可以使用 Bose 應用程式檢查電池電量，或使用捷徑聽取電池電量。必須使用 Bose 應用程式為電池電量設定捷徑（請參見第 19 頁）。

充電狀態

顯示充電狀態。

指示燈活動	系統狀態
閃爍白色光 2 次	充電開始
琥珀色光恆亮	正在充電
恆亮白色光	完全充滿

更新和錯誤狀態

顯示更新或錯誤狀態。

指示燈活動	系統狀態
快速閃爍的白色光 (10 秒)	正在更新軟體 (透過 USB)
緩慢閃爍白色光 (30 至 60 秒)	正在更新軟體 (無線)
閃爍琥珀色光和白色光	錯誤 — 聯絡 Bose 客戶服務中心

連接音訊連接線和麥克風

帶麥克風的 2.5 公釐至 3.5 公釐音訊連接線。當 *Bluetooth* 連接不可用、耳機電池耗盡或耳機電源關閉時，您可以使用音訊線打電話或收聽源裝置上的音訊。

注意：

- 當連接了音訊線時，*Bluetooth* 連接和耳罩上的麥克風語音採集功能會被禁用。
 - 當連接了音訊線，且耳機電池耗盡或耳機電源關閉時，耳機控制項被禁用。通話和媒體播放必須在源裝置上控制。
 - 為了獲得最佳體驗，建議使用 *Bluetooth* 連接。
1. 將連接線連接至左耳罩上的 2.5 公釐連接埠中。



2. 將連接線的另一端連接至源裝置上的 3.5 公釐連接埠中。

連接 BOSE SMART SPEAKER 或 SOUNDBAR

採用 SimpleSync 技術後，您可以將耳機連接至 Bose Smart Soundbar 或 Bose Smart Speaker，享受個人化的聆聽體驗。

優點

- 透過每種產品的獨立音量控制項，在您將 Bose Smart Soundbar 的音量調低或調成靜音的同時，耳機聆聽的音量可以隨您喜愛，要多大聲就多大聲。
- 將您的 Bose 耳機連接至 Bose Smart Speaker，即可在另一個房間清晰地聆聽音樂。

注意：SimpleSync 技術的 *Bluetooth* 連接範圍為 9 公尺。牆壁或建材可能會影響接收效能。

相容產品

您可以將耳機連接至任何 Bose Smart Speaker 或 Bose Smart Soundbar。

熱門的相容產品包括：

- Bose Smart Soundbar 900
- Bose Smart Soundbar 700/Bose Soundbar 700
- Bose Smart Soundbar 600
- Bose Smart Speaker 500/Bose Home Speaker 500
- Bose Home Speaker 300
- Bose Portable Smart Speaker/Bose Portable Home Speaker

新產品將定期新增。如需完整清單和更多資訊，請造訪：support.bose.com/Groups

使用 Bose 應用程式連接

1. 將電源/*Bluetooth* 開關滑至右側  並按住 3 秒，直到您聽到「Ready to connect another device」（準備連接另一個裝置）並且狀態指示燈閃爍藍色光。



2. 使用 Bose 應用程式將耳機連接至相容的 Bose 產品。如需詳細資訊，請造訪：
support.Bose.com/Groups

注意：

- 確定耳機在條形音箱或揚聲器的 9 公尺連接範圍內。
- 您一次只能將耳機連接至一種產品。

使用產品控制項連接

1. 將電源/*Bluetooth* 開關滑至右側  並按住 3 秒，直到您聽到「Ready to connect another device」（準備連接另一個裝置）並且狀態指示燈閃爍藍色光。



2. 在條形音箱遙控器或揚聲器頂部，長按 *Bluetooth* 按鈕，直到燈條或燈環閃爍藍色光。

耳機連接到條形音箱或揚聲器，而且您會透過兩個裝置聽到相同的音訊。

注意：

- 確定耳機在條形音箱或揚聲器的 9 公尺連接範圍內。
- 您一次只能將耳機連接至一種產品。

重新連接 BOSE SMART SPEAKER 或 SOUNDBAR

使用 Bose 應用程式將耳機重新連接至之前連接的相容 Bose 產品。如需詳細資訊，請造訪：support.Bose.com/Groups

注意：

- 條形音箱或揚聲器必須在連接範圍內（9 公尺）且已開啟電源。
- 如果無法重新連接耳機，請參見第 42 頁上的「耳機無法重新連接先前已連接的 Bose Smart Soundbar 或 Speaker」。

存放耳機

將耳罩旋轉以便於儲存。將耳機平放入盒中。

1. 向內旋轉兩個耳罩，將其放平。



2. 將左耳罩向上向頭帶方向摺疊。

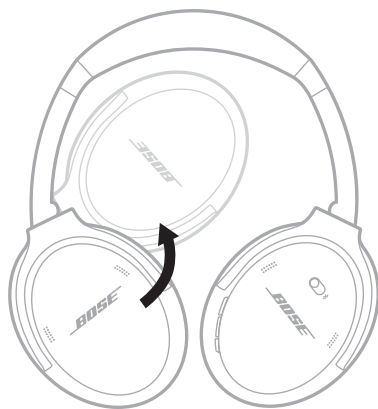

3. 將耳機平放入盒中。

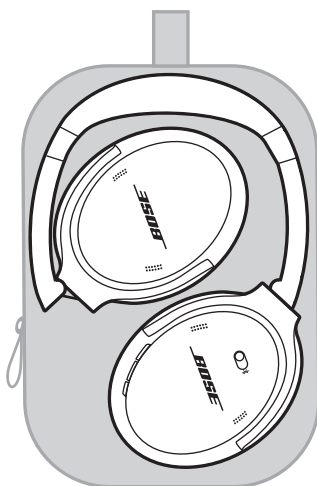

注意：

- 不使用時，請確定關閉耳機。
- 長期存放耳機之前，請確保電池電量充滿。

清潔耳機

用柔軟的乾布擦拭耳機表面。

不要讓水汽進入耳罩。

更換零件和配件

可透過 Bose 客戶服務中心訂購更換零件和配件。

請造訪：support.Bose.com/QC

有限保固

您的耳機享受有限保固。有關有限保固的詳細資訊，請造訪我們的網站：worldwide.Bose.com/Warranty。

要註冊您的產品，請造訪 worldwide.Bose.com/ProductRegistration 以取得說明。未執行註冊並不影響您的有限保固權利。

序號位置

序號位於基布下的右耳罩內側。基布是蓋住和保護耳罩內元件的內側隔布。

要查看序號，握住基布上緣並輕輕撕開。

小心：注意切勿按壓或取下耳罩內的任何其他元件，否則會損壞耳機。

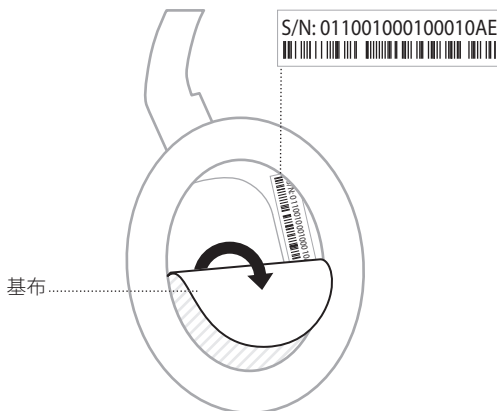

首先嘗試這些解決方案

如果耳機出現問題：

- 為耳機充電（請參見第 27 頁）。
- 開啟耳機電源（請參見第 13 頁）。
- 檢查耳機的狀態指示燈（請參見第 28 頁）。
- 確定行動裝置支援 *Bluetooth* 連接（請參見第 23 頁）。
- 將行動裝置靠近耳機（9 公尺），遠離其他干擾或障礙
- 調高您的耳機、行動裝置和音樂應用程式的音量。
- 連接其他行動裝置（請參見第 25 頁）。

若無法解決問題，請參見下表了解常見問題的症狀和解決方法。還可以在以下網站存取疑難排解文章、視訊和其他資源：support.bose.com/QC

若仍然無法解決問題，請連絡 Bose 客戶服務中心。

請造訪：worldwide.bose.com/contact

其他解決方案

症狀	解決方案
耳機無法啟動	將電源/ <i>Bluetooth</i> 開關滑到右方 ✱ (請參見第 13 頁)。
耳機未連接至行動裝置	<p>關閉耳機的電源，然後再次打開。</p> <p>斷開音訊連接線的連接。</p> <p>斷開 USB 充電連接線。</p> <p>在您的行動裝置上：</p> <ul style="list-style-type: none"> • 停用 <i>Bluetooth</i> 功能並重新啟用。 • 從裝置上的 <i>Bluetooth</i> 清單中刪除您的 Bose QuietComfort 耳機。再次連接。 <p>使用行動裝置上的 <i>Bluetooth</i> 功能表連接（請參見第 23 頁）。</p> <p>清空耳機的裝置清單（請參見第 26 頁）。從行動裝置的 <i>Bluetooth</i> 清單中刪除您的系統，包括任何標有 LE（低能量）的重複清單。再次連接（請參見第 23 頁）。</p> <p>造訪 support.bose.com/QC 查看說明視訊。</p>

症狀	解決方案
應用程式設定期間耳機沒有回應	<p>解除安裝您的行動裝置上的 Bose 應用程式。重新安裝應用程式 (請參見第 11 頁)。</p> <p>確定正在使用 Bose 應用程式進行設定 (請參見第 11 頁)。</p> <p>確保在行動裝置的設定功能表中賦予 Bose 應用程式 <i>Bluetooth</i> 連接的許可權。</p> <p>請確定已在行動裝置「設定」功能表中開啟 <i>Bluetooth</i> 功能。</p>
Bose 應用程式找不到耳機	<p>解除安裝您的行動裝置上的 Bose 應用程式。重新安裝應用程式 (請參見第 11 頁)。</p> <p>確保在行動裝置的設定功能表中賦予 Bose 應用程式 <i>Bluetooth</i> 連接的許可權。</p> <p>使用行動裝置上的 <i>Bluetooth</i> 功能表連接 (請參見第 23 頁)。</p> <p>清空耳機的裝置清單 (請參見第 26 頁)。從行動裝置的 <i>Bluetooth</i> 清單中刪除您的系統，包括任何標有 LE (低能量) 的重複清單。再次連接 (請參見第 23 頁)。</p>
Bose 應用程式無法在行動裝置上運行	<p>確定您的行動裝置與 Bose 應用程式相容，並符合最低系統要求。如需更多資訊，請參見您行動裝置上的應用程式商店。</p> <p>解除安裝您的行動裝置上的 Bose 應用程式。重新安裝應用程式 (請參見第 11 頁)。</p>
耳機無法充電	<p>確保 USB 連接線的兩端都牢固地連接到連接埠 (請參見第 27 頁)。</p> <p>嘗試使用不同的 USB-A 牆式充電器、USB 連接線或交流 (市電) 電源。</p> <p>如果您的耳機曾被暴露在高溫或低溫環境中，等待耳機恢復室溫，然後再次充電。</p>

症狀	解決方案
<p>沒有聲音</p>	<p>確定調高音量（請參見第 15 頁）。</p> <p>將「電源/<i>Bluetooth</i>」開關滑到右側 \blacktriangleright 並釋放即可聽到已連接裝置。確認您使用的是正確的裝置。</p> <p>按下行動裝置上的播放按鈕，確保曲目可以播放。</p> <p>使用不同應用程式或音樂服務播放音訊。</p> <p>播放直接儲存在裝置的內容中的音訊。</p> <p>如果連接了兩台行動裝置，先暫停另一台裝置。</p> <p>重新啟動行動裝置。</p> <p>重設耳機（請參見第 43 頁）。</p>
<p>音質差</p>	<p>如果在有風的環境中，在 Bose 應用程式中建立一個啟用風阻的自訂模式。您可以從主頁螢幕點擊「模式」存取該選項（請參見第 20 頁）。</p> <p>確定正在使用 Bose 應用程式進行設定（請參見第 11 頁）。</p> <p>清空耳機的裝置清單（請參見第 26 頁）。從行動裝置的 <i>Bluetooth</i> 清單中刪除您的系統，包括任何標有 LE（低能量）的重複清單。再次連接（請參見第 23 頁）。</p> <p>使用不同應用程式或音樂服務播放音訊。</p> <p>播放直接儲存在裝置的內容中的音訊。</p> <p>如果連接了兩台行動裝置，請斷開第二台裝置的連接。</p> <p>關閉裝置或音樂應用程式上的任何音訊增強功能。</p> <p>造訪 support.bose.com/QC 查看說明視訊。</p> <p>重設耳機（請參見第 43 頁）。</p>
<p>從使用音訊連接線連接的裝置中聽不到聲音</p>	<p>確保音訊連接線的兩端都牢固地連接到連接埠（請參見第 30 頁）。</p> <p>按下源裝置上的播放按鈕，確保曲目可以播放。</p> <p>使用不同應用程式或音樂服務播放音訊。</p> <p>播放直接儲存在源裝置內容中的音訊。</p> <p>提高耳機的音量，然後提高源裝置的音量。</p> <p>重啟源裝置。</p>

症狀	解決方案
透過音訊連接線連接的裝置的聲音品質差	確保音訊連接線的兩端都牢固地連接到連接埠（請參見第 30 頁）。 重啟源裝置。
音訊連接線麥克風不工作	確保您的行動裝置與音訊線相容（CTIA 標準引腳連接順序）。請參閱源裝置的使用者指南。
「動作」按鈕無法變更消噪模式	如果連接了音訊連接線，請斷開連接。 使用 Bose 應用程式更改模式。您可以從主頁螢幕點擊「模式」存取該選項。
耳機沒反應	重設耳機（請參見第 43 頁）。
消噪差	檢查模式（請參見第 20 頁）。
打電話時聽不清楚來電者的聲音	使用行動裝置調高音量。 嘗試使用不同的模式（請參見第 20 頁）。
語音提示語言不正確	使用 Bose 應用程式調整語音提示語言。您可以從「設定」功能表中存取此選項。
收不到通話通知	確定在行動裝置的 <i>Bluetooth</i> 功能表中賦予耳機存取您的連絡人的許可權。
耳機無法連接至 Bose Smart Soundbar 或 Speaker	確定正在使用 Bose 應用程式進行連接（請參見第 32 頁）。 確保您正在連接到一個相容的 Bose 產品。如需完整的清單，請造訪： support.Bose.com/Groups 將電源/ <i>Bluetooth</i> 開關滑至右側 \blacktriangleright 並按住 3 秒，直到您聽到「Ready to connect another device」（準備連接另一個裝置）並且 <i>Bluetooth</i> 指示燈閃爍藍色光。 確定耳機在條形音箱或揚聲器的 9 公尺連接範圍內。

症狀	解決方案
耳機無法重新連接先前已連接的 Bose Smart Soundbar 或 Speaker	在耳機上，將電源/ <i>Bluetooth</i> 開關滑至右側 ✱ 並按住 3 秒，直到您聽到「Ready to connect」(準備連接) 並且狀態指示燈閃爍藍色光。使用 Bose 應用程式將耳機連接至相容的 Bose 產品。如需詳細資訊，請造訪： support.bose.com/Groups
連接至 Bose Smart Soundbar 或 Speaker 時音訊延遲	下載 Bose 應用程式並運行可用的軟體更新。

重設耳機

如果耳機沒有反應，可以將其重設。

重設耳機會重設產品控制項並重啟耳機。它不會清除任何裝置的設定。

1. 請將 USB 連接線的較小端連接到左耳罩上的 USB-C 連接埠。

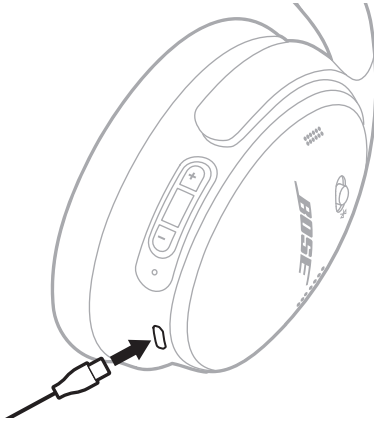

2. 將電源/Bluetooth 開關滑到右方 。同時，將 USB 的另一端連接到 USB-A 電源，如電腦或壁式充電器。

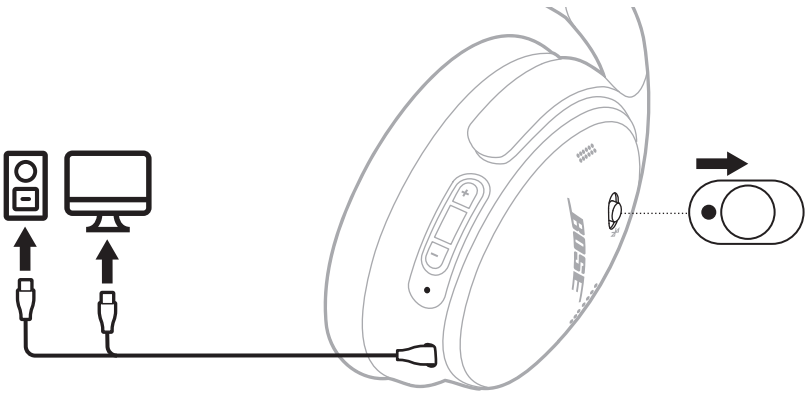

重設完成後，狀態指示燈會根據當前的充電電量亮起（請參見第 28 頁）。

注意：如果無法解決您的問題，可在以下網站獲得更多的疑難排解和支援：
support.Bose.com/QC

將耳機還原為出廠設定

還原出廠設定可以清除所有設定，使耳機還原到開箱時的原始狀態。之後，耳機可以像首次設定那樣進行配置。

只有當您的耳機出現問題，或者 Bose 客戶服務中心指示您這樣做時，才建議還原出廠設定。

1. 從裝置的 *Bluetooth* 清單中移除耳機。
2. 使用 BoseMusic 應用程式將耳機從您的 Bose 帳戶中移除。

注意：關於如何使用 Bose 應用程式從您的 Bose 帳戶中移除耳機的更多資訊，請造訪 support.Bose.com/QC

3. 將「電源/*Bluetooth*」開關滑到右側  並按住。同時，按住動作按鈕 30 秒。

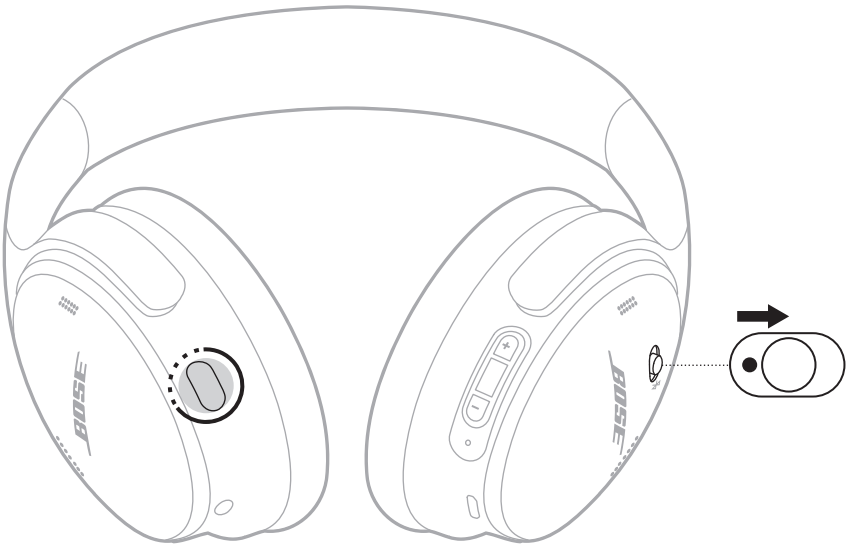

狀態指示燈會閃爍白色光。30 秒後狀態指示燈閃爍琥珀色，表示正在還原出廠設定（2 至 3 秒）。

重設完成後，狀態指示燈緩慢閃爍藍色光。耳機現在處於開箱後的原始狀態。

注意：如果無法解決您的問題，可在以下網站獲得更多的疑難排解和支援：
support.Bose.com/QC

安全上の留意項目および使用方法をよく読み、それに従ってください。

CE Bose Corporationは、この製品がEU指令2014/53/EUおよび該当するその他すべてのEU指令の必須要件およびその他の該当条項に準拠していることを宣言します。完全な適合宣言書については、次のサイトを参照してください。www.Bose.com/compliance

UK CA この製品は、すべての適用される電磁両立規則2016およびその他すべての適用される英国の規制に準拠しています。完全な適合宣言書については、次のサイトを参照してください。www.Bose.com/compliance

Bose Corporationはここに、この製品が無線機器規則2017の必須要件およびその他すべての適用される英国の規制に準拠していることを宣言します。完全な適合宣言書については、次のサイトを参照してください。www.Bose.com/compliance

安全上の留意項目

この製品を水の近くで使用しないでください。

お手入れは乾いた布を使用して行ってください。

修理が必要な際には、**Bose**カスタマーサービスにお問い合わせください。製品に何らかの損傷が生じた場合、たとえば電源コードやプラグの損傷、液体や物の内部への侵入、雨や湿度などによる水濡れ、動作の異常、製品本体の落下などの際には、ただちに電源プラグを抜き、修理をご依頼ください。

警告/注意

- ・ 耳への負担を避けるため、ヘッドホンを高音量で使用しないでください。再生機器の音量を下げてからヘッドホンを耳に装着し、快適な適度な音量になるまで少しずつ音量を上げてください。
- ・ 車両の運転中にヘッドホンを使用することは推奨されません。一部の国や地域では法律で禁止されている場合があります。運転中のヘッドホンの使用については十分な注意を払い、適用される法律に従ってください。ヘッドホンの使用により、注意力が低下する場合や、自動車の運転中にアラームや警告音など周囲の音が聞き取れなく場合は、ただちに使用を中止してください。
- ・ ヘッドホンを使用しながら、注意力が求められる活動をする場合は、注意してください。車道、建設現場、線路などの付近を歩いているときなど、外部音がはっきり聞こえないことによって自身や他の人に危険が生じる可能性がある場合は、ヘッドホンを使用しないでください。
- ・ ヘッドホンから異常な音が聞こえる場合は、ヘッドホンを使用しないでください。そのような場合は、ヘッドホンの電源をオフして**Bose**カスタマーサービスにご連絡ください。
- ・ 製品から熱が発生していることに気づいたら、すぐに外してください。



のどに詰まりやすい小さな部品が含まれています。3歳未満のお子様には適していません。



この製品には磁性材料が含まれています。体内に埋め込まれている医療機器への影響については、医師にご相談ください。

- ・ 火災や感電を避けるため、雨や水滴、飛沫、湿気などにさらされるような場所で本製品を使用しないでください。また、花瓶などの液体が入った物品を本製品の上や近くに置かないでください。
- ・ 火気や熱源などの近くで使用しないでください。火の付いたろうそくなどの火気を、製品の上や近くに置かないでください。
- ・ この製品には、法令(UL、CSA、VDE、CCCなど)に準拠したLPS電源アダプターのみをお使いください。
- ・ 許可なく製品を改造しないでください。
- ・ バッテリーが液漏れしている場合は、漏れた液に触れたり目に入れたりしないでください。液が身体に付着した場合は、医師の診断を受けてください。
- ・ バッテリーが含まれる製品を直射日光や炎など、過度な熱にさらさないでください。
- ・ 充電中は装着しないでください。

注: 本機は、FCC規則のパート15に定められたクラスBデジタル装置の規制要件に基づいて所定の試験が実施され、これに準拠することが確認されています。この規制要件は、住宅に設置した際の有害な干渉に対し、合理的な保護となるように策定されています。本機は無線周波数エネルギーを発生、利用、また放射することがありますので、指示どおりに設置および使用されない場合は、無線通信に有害な電波干渉を引き起こす可能性があります。しかし、特定の設置条件で干渉が発生しないことを保証するものではありません。本機が、電源のオン・オフによりラジオ・テレビ受信に有害な干渉を引き起こしていることが確認された場合、次の1つあるいはいくつかの方法で対処を試みることをおすすめします。

- 受信機やアンテナの向きや位置を変える。
- 本機と受信機の距離を離す。
- 受信機の接続されているコンセントとは別の回路のコンセントに本機を接続する。
- 販売店もしくは経験豊富なラジオ・テレビ技術者に相談する。

Bose Corporationによって明確な許諾を受けていない本製品への変更や改造を行うと、この機器を使用するユーザーの権利が無効になります。

このデバイスは、FCC規則のパート15およびカナダイノベーション・科学経済開発省のライセンス適用免除RSS規則に準拠しています。動作は次の2つの条件に従う必要があります: (1) 本装置は有害な干渉を引き起こしません。(2) 本装置は、不適切な動作を招く可能性がある干渉を含め、いかなる干渉も対応できなければなりません。

このデバイスは、FCCおよびカナダイノベーション・科学経済開発省が一般用途向けに定めた電磁波放出制限に準拠しています。このトランスミッターは、他のアンテナまたはトランスミッターと一緒に配置したり、動作させたりしないでください。

この製品はIMDAの要件に適合しています。

FCC ID: A94437310 | **IC:** 3232A-437310

CAN ICES-3(B)/NMB-3(B)

ヨーロッパ向け: 運用周波数帯: 2400 ~ 2483.5 MHz | 最大送信出力 20 dBm EIRP 未滿



この記号は、製品が家庭ごみとして廃棄されてはならず、リサイクル用に適切な収集施設に送る必要があることを意味しています。適切な廃棄とリサイクルにより、自然資源、人体の健康、環境が保護されることとなります。本製品の廃棄およびリサイクルに関する詳細は、お住まいの自治体、廃棄サービス、または本製品を購入された店舗にお問い合わせください。

低電力無線デバイスに関する技術規則

会社、企業、またはユーザーは、NCCの許可なく、承認済みの低電力無線デバイスの周波数を変更したり、送信出力を強化したり、元の特性および性能を改変したりすることはできません。低電力無線デバイスが、航空機の安全に影響を及ぼしたり、正規の通信を妨害したりすることはできません。発見された場合、ユーザーは干渉が発生しなくなるまでただちに使用を中止しなければなりません。上述の正規の通信とは、電気通信管理法に基づいて運用される無線通信を意味します。低電力無線デバイスは、正規の通信またはISM帯電波を放射するデバイスからの干渉に対応できなければなりません。

この製品からリチウムイオンバッテリーを取り外さないでください。取り外しはサービス担当者にお任せください。

この製品の充電式リチウムイオンバッテリーの取り外しはサービス担当者にお任せください。詳細につきましては、弊社Webサイトを参照してください。



使用済みの電池は、お住まいの地域の条例に従って正しく処分してください。焼却しないでください。



Li-ion



R33907
RoHS

有毒/有害物質または成分の名称および含有量						
パーツ名	有毒/有害物質および成分					
	鉛 (Pb)	水銀 (Hg)	カドミウム (Cd)	六価クロム (CR(VI))	ポリ臭化ビフェニル (PBB)	ポリ臭化ジフェニルエーテル (PBDE)
PCB	X	○	○	○	○	○
金属パーツ	X	○	○	○	○	○
プラスチックパーツ	○	○	○	○	○	○
スピーカー	X	○	○	○	○	○
ケーブル	X	○	○	○	○	○
この表はSJ/T 11364の規定に従って作成されています。 O: このパーツに使用されているすべての均質物質に含まれている当該有毒/有害物質が、GB/T 26572の制限要件を下回っていることを示します。 X: このパーツに使用されている1種類以上の均質物質に含まれている当該有毒/有害物質が、GB/T 26572の制限要件を上回っていることを示します。						

機器名: Bose QuietComfort Headphones 型式: 442395						
ユニット名	制限される物質および化学記号					
	鉛 (Pb)	水銀 (Hg)	カドミウム (Cd)	六価クロム (Cr+6)	ポリ臭化ビフェニル (PBB)	ポリ臭化ジフェニルエーテル (PBDE)
PCB	-	○	○	○	○	○
金属パーツ	-	○	○	○	○	○
プラスチックパーツ	○	○	○	○	○	○
スピーカー	-	○	○	○	○	○
ケーブル	-	○	○	○	○	○
注1: 「○」は、制限される物質のパーセント含有量が、参照値のパーセントを超えていないことを示します。 注2: 「-」は、制限される物質が免除に該当することを示します。						

製造日: シリアル番号の8桁目の数字は製造年を表します。「3」は2013年または2023年です。

輸入元: Bose Electronics (Shanghai) Company Limited, Level 6, Tower D, No. 2337 Gudai Rd. Minhang District, Shanghai 201100 | Bose Products B.V., Gorslaan 60, 1441 RG Purmerend, The Netherlands | Bose de México S. de R.L. de C.V., Avenida Prado Sur #150, Piso 2, Interior 222 y 223, Colonia Lomas de Chapultepec V Sección, Miguel Hidalgo, Ciudad de México, C.P. 11000 電話番号: +5255 (5202) 3545 | Bose Limited (H.K.), 9F., No. 10, Sec. 3, Minsheng E. Road, Zhongshan Dist. Taipei City 10480, 電話番号: +886-2-2514 7676 | Bose Limited, Bose House, Quayside Chatham Maritime, Chatham, Kent, ME4 4QZ, United Kingdom

入力定格: 5V ≒ 0.5A | **充電時の温度範囲:** 0° C ~ 45° C (32° F ~ 113° F) | **電池/バッテリー使用時の温度範囲:** -20° C ~ 60° C (-4° F ~ 140° F)

CMII ID はイヤークップ内側のスクリーンの下に記載されています。

ライセンス開示情報: Bose QuietComfort Headphones のコンポーネントとして含まれるサードパーティ製ソフトウェアパッケージに適用されるライセンスの開示内容を表示するには、Bose アプリを使用します。この情報は設定メニューから表示できます。

Apple、Appleのロゴ、iPad、およびiPhoneはApple Inc.の商標であり、アメリカ合衆国および他の国々で登録されています。App StoreはApple Inc.のサービスマークです。「iPhone」の商標は、アイホン株式会社のライセンスに基づき日本国内で使用されています。

Made for Appleバッジの使用は、アクセサリーがバッジに記載されているApple製品への接続専用に設計され、Apple社が定める性能基準に適合しているとデベロッパによって認定されていることを示します。Apple社は、本製品の動作や、安全性および規制基準の適合性について、一切の責任を負いません。

Bluetooth®のワードマークとロゴは、Bluetooth SIG, Inc.が所有する登録商標で、Bose Corporationはこれらの商標を使用する許可を受けています。

Google Playは、Google LLCの商標です。

この製品にはSpotifyソフトウェアが組み込まれており、次のサイトに掲載されたサードパーティのライセンスが適用されます: www.spotify.com/connect/third-party-licenses

SpotifyはSpotify ABの登録商標です。

USB Type-C®およびUSB-C®は、USB Implementers Forumの登録商標です。

Bose、Bのロゴ、およびQuietComfortは、Bose Corporationの商標です。| Bose Corporation Headquarters: 1-877-230-5639 | ©2024 Bose Corporation.本書のいかなる部分も、書面による事前の許可のない複写、変更、配布、その他の使用は許可されません。

製品情報の控え

シリアル番号とモデル番号は、イヤークップ内側のスクリーンの下に記載されています。

シリアル番号: _____

モデル番号: 437310

ご購入時の領収書を保管することをおすすめします。製品の登録をお願いいたします。登録は弊社Webサイト(worldwide.Bose.com/ProductRegistration)から簡単に行えます。

内容物の確認

内容物.....	10
----------	----

BOSE アプリ

Bose アプリをダウンロードする.....	11
------------------------	----

ヘッドホンの操作

電源オン.....	13
電源オフ.....	14
自動オフ.....	14
メディアの再生と音量調節.....	15
通話.....	16
ノイズキャンセリング.....	17
モバイル機器の音声コントロール.....	18

ショートカット

ショートカットを使用する.....	19
ショートカットを変更する、無効にする.....	19

ノイズキャンセリング

ノイズキャンセリングモード.....	20
ノイズキャンセリング機能のモード変更.....	21
通話中のノイズキャンセリング機能について.....	21
ノイズキャンセリング機能のみを使用する.....	22

BLUETOOTH® 接続

Bose アプリを使用して接続する	23
モバイル機器の Bluetooth メニューを使用して接続する	23
モバイル機器の接続を解除する	25
モバイル機器を再接続する	25
別のモバイル機器を接続する	25
接続されているモバイル機器を識別する	25
接続されている2台のモバイル機器を切り替える	26
前に接続していたモバイル機器を再接続する	26
ヘッドホンのデバイスリストを消去する	26

バッテリー

ヘッドホンを充電する	27
充電時間	27
バッテリー残量の確認	27

ヘッドホンの状態

Bluetooth 接続の状態	28
バッテリーの状態	28
充電状態	29
アップデートとエラーの状態	29

ケーブル接続

音声ケーブルとマイクを接続する	30
-----------------------	----

BOSE 製品への接続

Bose Smart Speaker または Bose Smart Soundbar に接続する.....	31
特長.....	31
対応製品.....	31
Bose アプリを使用して接続する.....	32
製品を操作して接続する.....	33
Bose Smart Speaker または Soundbar に再接続する.....	34

補足事項

ヘッドホンを収納する.....	35
ヘッドホンのお手入れ.....	37
交換部品とアクセサリ.....	37
保証.....	37
シリアル番号.....	37

トラブルシューティング

最初にお試しいただくこと.....	38
その他の対処方法.....	38
ヘッドホンをリセットする.....	43
ヘッドホンを工場出荷時の設定に戻す.....	44

内容物

下図の内容物がすべて同梱されていることを確認してください。



Bose QuietComfort Headphones



キャリーケース



USB Type-A - USB Type-C®ケーブル

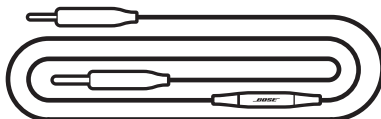

3.5 mm - 2.5 mm ステレオ音声ケーブル
(マイク付き)

注: 万が一、開梱時に内容物の損傷や欠品などが見られた場合は、使用しないでください。トラブルシューティング情報(記事、ビデオ)と製品の修理や交換については、support.bose.com/QCをご参照ください。

Bose アプリを使用すると、スマートフォンやタブレットなどのモバイル機器からヘッドホンのセットアップや操作を行うことができます。

このアプリを使用して、*Bluetooth* 接続の管理、ヘッドホンの設定の管理、音量ガイドの言語の選択、Bose が今後提供するアップデートや新機能の適用を行うことができます。

注: 他の Bose 製品用に Bose アプリを既にダウンロードしている場合は、製品リスト画面からヘッドホンを追加できます。

BOSE アプリをダウンロードする

1. モバイル機器で Bose アプリをダウンロードします。



2. アプリの手順に従ってください。

ヘッドホンの操作部はイヤークップの後ろ側にあります。



電源オン

電源/*Bluetooth* スイッチを右の ✱ マークの方へスライドします。

バッテリー残量を知らせる音声ガイドが聞こえ、現在の充電状態に応じてステータスインジケータが点灯します(28ページを参照)。



電源オフ

電源/*Bluetooth* スイッチを左にスライドします。



注: ヘッドホンの電源をオフにすると、ノイズキャンセリング機能もオフになります。

自動オフ

ヘッドホンが使用されない状態が続くと、自動オフタイマーが働き、バッテリーの消耗を抑えます。

自動オフ機能の有効化とカスタマイズは、**Bose**アプリを使用します。このオプションは設定メニューから設定できます。

メディアの再生と音量調節

マルチファンクションボタンと音量ボタンで、メディアの再生と音量調節を行います。

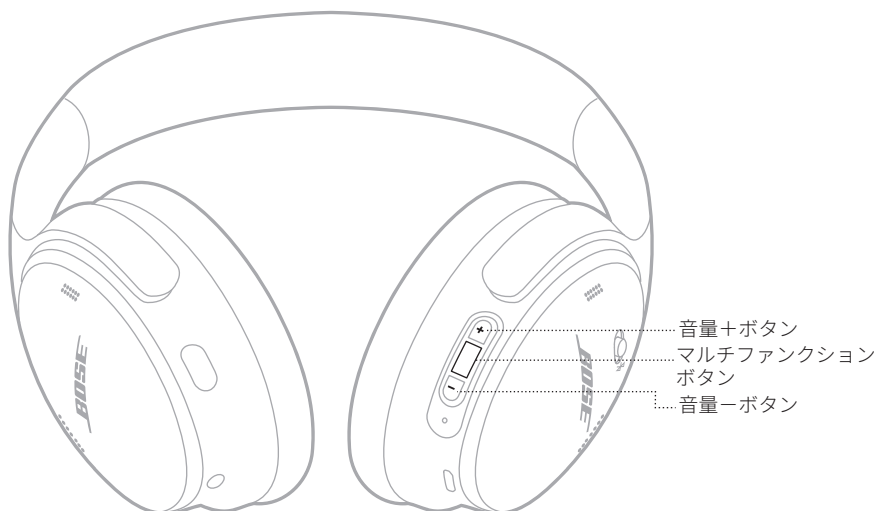

機能	操作方法
再生/一時停止	マルチファンクションボタンを押します。
トラック送り	マルチファンクションボタンを続けて2回押します。
トラック戻し	マルチファンクションボタンを続けて3回押します。
音量を上げる	+ ボタンを押します。
音量を下げる	- ボタンを押します。

注:

- 音量をすばやく上げるには、+ ボタンを長押しします。
- 音量をすばやく下げるには、- ボタンを長押しします。

通話

マルチファンクションボタンで、通話機能をコントロールします。アクションボタンで、通話中の音声をミュートできます。



機能	操作方法
着信に応答する/終話する	マルチファンクションボタンを押します。
着信を拒否する	マルチファンクションボタンを1秒間長押しします。
通話中の相手を保留にして割り込み着信に応答する	通話中に割り込み着信があったら、マルチファンクションボタンを押します。
割り込み着信を拒否して、現在の通話を続ける	通話中に割り込み着信があったら、マルチファンクションボタンを1秒間長押しします。
2つの通話を切り替える	2つの通話がアクティブな状態で、マルチファンクションボタンを続けて2回押します。
カンファレンスコール	2つの通話がアクティブな状態で、マルチファンクションボタンを3秒間長押しします。
通話をミュート/ミュート解除する	通話中にアクションボタンを続けて2回押します。

ノイズキャンセリング

アクションボタンを使用して、ノイズキャンセリングモードをすばやく簡単に切り替えることができます。

ノイズキャンセリングモードについては、**20ページ**をご覧ください。

モバイル機器の音声コントロール

ヘッドホンを使用して、モバイル機器の音声コントロールにアクセスできます。
マルチファンクションボタンを長押しします。



注: 通話中は音声コントロール機能を使用できません。

ショートカットを使用して、以下の機能にすばやく簡単にアクセスすることができます。

- Spotifyにアクセスする
- バッテリー残量を確認する

注: デフォルトでは、バッテリー残量の確認が有効になっています。

ショートカットを使用する

アクションボタンを長押しします。



ショートカットを変更する、無効にする

ショートカットを変更または無効にするには、Boseアプリを使用します。このオプションはメイン画面から設定できます。

ノイズキャンセリングで周囲の不要なノイズを抑制することにより、よりクリアで臨場感のあるサウンドを再生できます。

ノイズキャンセリングモードは、設定済みの「クワイエットモード」と「アウェアモード」の2種類から選択でき、さらに自分で最大2つのカスタムモードを作成することもできます。

音の好みと環境に合わせてノイズキャンセリングモードを選択してください。

ノイズキャンセリングモード

モード	説明
クワイエット	最大のノイズキャンセリングレベルでBoseサウンドを楽しめます。最高レベルのノイズキャンセリング機能により、不快なノイズを遮断できます。
アウェア	最小のノイズキャンセリングレベルでBoseサウンドを楽しめます。音楽を楽しみながら周囲の音を聞くことができます。
カスタム	音の好みや環境に合わせて、ノイズコントロール(ノイズキャンセリングまたはウィンドブロック)をカスタマイズできます。 注: Boseアプリを使用して、最大2つのカスタムモードを作成できます。このオプションにアクセスするには、メイン画面の「モード」をタップします。

注: デフォルトでは、電源をオンにするとヘッドホンはクワイエットモードになります。電源をオンにしたときにヘッドホンが最後に使用したモードになるように設定するには、Boseアプリを使用します。このオプションは設定メニューから設定できます。

ノイズキャンセリング機能のモード変更

アクションボタンを押します。



選択したモードを知らせる音声ガイドが流れます。

ヒント: Bose アプリを使用してモードを変更することもできます。このオプションにアクセスするには、メイン画面の「モード」をタップします。

通話中のノイズキャンセリング機能について

電話をかけたり受けたりするときは、ヘッドホンのノイズキャンセリングレベルはその時の設定が継続され、セルフボイスがONになります。セルフボイスにより、自分の声が聞こえることでより自然に話すことができます。

通話中にノイズキャンセリング機能を調整するには、モードを変更します(「ノイズキャンセリング機能のモード変更」を参照)。

注: セルフボイスを調整するには、Bose アプリを使用します。このオプションは設定メニューから設定できます。

ノイズキャンセリング機能のみを使用する

音楽や通話に妨げられることなく、ノイズキャンセリング機能のみを使用することができます。

1. 次のいずれかを実行します。
 - ・ モバイル機器の接続を解除します(25ページを参照)。
 - ・ モバイル機器の *Bluetooth* 機能をオフにします。
2. アクションボタンを押して、モードを変更します(21ページを参照)。

注: モバイル機器を再接続するには、機器の *Bluetooth* リストからヘッドホンを選択します。

ヘッドホンのデバイスリストには、機器を最大8台まで登録でき、同時に2台まで接続できます(マルチポイント接続)。ただし、一度に音楽を再生できる機器は1台だけです。

注: 最も良い方法は、Boseアプリを使用してモバイル機器を設定し、接続することです(11ページを参照)。

BOSE アプリを使用して接続する

Boseアプリを使用してヘッドホンを接続し、Bluetooth設定を管理するには、11ページをご覧ください。

モバイル機器のBLUETOOTHメニューを使用して接続する

1. 「接続準備完了」と聞こえ、Bluetoothインジケータが青く点滅するまで3秒間、電源/Bluetoothスイッチを右の✳マークの方へスライドしたままにします。



3. お使いの機器の *Bluetooth* 機能をオンにします。

注: 通常、*Bluetooth* 機能は設定メニューにあります。

4. デバイスリストから本製品を選択します。

注: Bose アプリでヘッドホンに付けた名前を探してください。ヘッドホンに名前を付けていない場合は、デフォルトの名前が表示されます。



接続すると、「<機器名>に接続済みです」という音声ガイドが聞こえ、ステータスインジケータが10秒間青く点灯します。

モバイル機器の接続を解除する

モバイル機器の接続を解除するには、Bose アプリを使用します。

ヒント: モバイル機器の *Bluetooth* 設定を使って、機器の接続を解除することもできます。*Bluetooth* 機能を無効にすると、他の機器との接続もすべて解除されます。

モバイル機器を再接続する

本製品は電源をオンにすると、直近に接続していた2台の機器に再接続します。

注:

- ・ モバイル機器が通信範囲内(9 m)にあり、電源が入っている必要があります。
- ・ モバイル機器の *Bluetooth* 機能が有効であることを確認します。
- ・ マルチポイント接続機能が無効の場合、ヘッドホンは最後に接続していたモバイル機器に再接続します。

別のモバイル機器を接続する

ヘッドホンは、同時に2台までの機器に接続できます(マルチポイント接続)。

別の機器を接続するには、Bose アプリをダウンロード(11ページを参照)するか、モバイル機器の *Bluetooth* メニューを使用します(23ページを参照)。

注:

- ・ ただし、一度に音楽を再生できる機器は1台だけです。
- ・ マルチポイント接続機能の管理または無効化には、Bose アプリを使用します。このオプションは設定メニューから設定できます。
- ・ マルチポイント接続機能を無効にすると、2台目に接続した機器の接続が解除されます。

接続されているモバイル機器を識別する

電源/*Bluetooth* スイッチを右の ✱ マークの方へスライドして放すと、現在接続されている機器の名前が聞こえます。

接続されている2台のモバイル機器を切り替える

1. 1台目のモバイル機器の再生を停止します。
2. 2台目のモバイル機器で音楽を再生します。

注記:

- ・電話がかかってきたら、どちらのモバイル機器で音楽を再生しているかに関係なく、どちらからの着信でも受けることができます。
- ・Boseアプリを使用して2台の機器を切り替えることもできます。このオプションは設定メニューから設定できます。

前に接続していたモバイル機器を再接続する

1. 電源/*Bluetooth* スイッチを右の✳マークの方へスライドして放すと、接続されている機器の名前が聞こえます。
2. 2秒以内にもう一度電源/*Bluetooth* ボタンを右の✳マークの方へスライドして放すと、ヘッドホンのデバイスリストにある次の機器の名前が聞こえます。
3. 使用する機器の名前が聞こえるまで、手順を繰り返します。
機器が接続されるとピープ音が聞こえます。
4. 接続されたモバイル機器で音楽を再生します。

注: 既に2台の機器がヘッドホンに接続されている場合、新しい機器が以前に接続されていた2台目の機器に代わって接続されます。

ヘッドホンのデバイスリストを消去する

1. 「*Bluetooth* デバイスリストを消去しました。接続準備完了」と聞こえるまで15秒間、電源/*Bluetooth* スイッチを右の✳マークの方へスライドしたままにします。
2. モバイル機器の*Bluetooth* リストからお使いのヘッドホンを削除します。
すべての機器が消去され、ヘッドホンが新しい機器と接続可能な状態になります。

ヘッドホンを充電する

1. USBケーブルの小さい方のプラグを右イヤークップのUSB-C端子に接続します。
2. 充電ケーブルのもう一方の端を、パソコンやウォールチャージャーなどのUSB-A電源に接続します。



ヘッドホンの充電が始まると、ステータスインジケータが10秒間白く点滅します。ヘッドホンの充電が完了すると、ステータスインジケータが白に点灯します。

注: 充電中はヘッドホンで音楽を聴くことや、Boseアプリで機能を調整することはできません。

充電時間

ヘッドホンを完全に充電するには最長2.5時間かかります。

完全に充電した場合、ヘッドホンを最大24時間使用できます。

バッテリー残量の確認

ヘッドホンの電源をオンにするたびに、バッテリー残量を知らせる音声ガイドが流れます。ヘッドホンのバッテリー残量が低下すると、「バッテリー ロウ」と聞こえます。

注: バッテリー残量を目で確認するには、右イヤークップにあるステータスインジケータをご覧ください。詳しくは、「バッテリーの状態」(28ページ)をご覧ください。

ヒント: ショートカットを使って、バッテリー残量を音声で確認することもできます。バッテリー残量は、Boseアプリを使用してショートカットとして設定する必要があります(19ページを参照)。

ステータスインジケータは右イヤークップにあります。



BLUETOOTH接続の状態

Bluetooth接続の状態を示します。

インジケータの表示	システムの状態
青の点滅	接続準備完了
青の点灯(10秒間)	接続済み

バッテリーの状態

バッテリー残量を示します。

インジケータの状態	システムの状態
白の点灯	十分に充電されている
オレンジの点灯	バッテリー残量低下

ヒント: Boseアプリを使用してバッテリー残量を確認することも、ショートカットを使用してバッテリー残量を音声で確認することもできます。バッテリー残量は、Boseアプリを使用してショートカットとして設定する必要があります(19ページを参照)。

充電状態

充電状態を示します。

インジケータの状態	システムの状態
白の2回点滅	充電開始
オレンジの点灯	充電中
白の点灯	満充電

アップデートとエラーの状態

アップデートまたはエラーの状態を示します。

インジケータの状態	システムの状態
白の速い点滅(10秒間)	ソフトウェアアップデート中(USB経由)
白の遅い点滅(30～60秒間)	ソフトウェアアップデート中(無線経由)
オレンジと白の点滅	エラー、Boseカスタマーサービスに連絡してください

音声ケーブルとマイクを接続する

2.5 mm - 3.5 mm ステレオ音声ケーブルにはマイクが内蔵されています。*Bluetooth* 接続ができないとき、ヘッドホンのバッテリーが消耗しているとき、ヘッドホンの電源をオフにしているときに、音声ケーブルで接続して電話をかけたりソース機器の音楽を再生したりできます。

注:

- 音声ケーブルを接続すると、*Bluetooth* 接続とイヤークップのマイクの音声ピックアップ機能は無効になります。
- ヘッドホンのバッテリーが消耗しているとき、またはヘッドホンの電源をオフにしているときは、音声ケーブルを接続してもヘッドホンの操作部は使用できません。通話やメディアの再生はソース機器で操作する必要があります。
- ヘッドホンを最大限に活用するには、*Bluetooth* 接続をお勧めします。

1. ケーブルを左イヤークップの2.5 mm 端子に接続します。



2. ケーブルの反対側をソース機器の3.5 mm 端子に接続します。

BOSE SMART SPEAKER または BOSE SMART SOUNDBAR に接続する

SimpleSyncテクノロジーにより、Bose Smart Soundbar や Bose Smart Speaker にヘッドホンを接続して、自分だけのリスニングを楽しむことができます。

特長

- 製品ごとの音量を個別に調節できるので、ヘッドホンの音量はそのままにして、Bose Smart Soundbar の音量を下げたりミュートしたりできます。
- ヘッドホンを Bose Smart Speaker に接続して、隣の部屋で音楽をクリアな音で楽しむことができます。

注: SimpleSyncテクノロジーは、最大9 mのBluetooth通信範囲内で機能します。壁や建材の種類によって受信状態が変わる場合があります。

対応製品

ヘッドホンと Bose Smart Speaker または Bose Smart Soundbar を接続して、音楽を同時に再生することができます。

対応製品の例:

- Bose Smart Soundbar 900
- Bose Smart Soundbar 700/Bose Soundbar 700
- Bose Smart Soundbar 600
- Bose Smart Speaker 500/Bose Home Speaker 500
- Bose Home Speaker 300
- Bose Portable Smart Speaker/Bose Portable Home Speaker

新しい製品も随時追加されます。全製品のリストと詳細については、次のサイトをご覧ください。 support.bose.com/Groups

Bose アプリを使用して接続する

1. 「別のデバイスの接続準備が完了しました」と聞こえ、ステータスインジケータが青く点滅するまで3秒間、電源/Bluetoothスイッチを右の✳マークの方へスライドしたままにします。



2. Bose アプリを使用して、ヘッドホンに対応する Bose 製品に接続できます。詳しくは、次のサイトをご覧ください: support.bose.com/Groups

注:

- ヘッドホンがサウンドバーやスピーカーから9 m以内にあることを確認してください。
- ヘッドホンに一度に接続できる製品は1台だけです。

製品を操作して接続する

1. 「別のデバイスの接続準備が完了しました」と聞こえ、ステータスインジケータが青く点滅するまで3秒間、電源/Bluetoothスイッチを右の✳マークの方へスライドしたままにします。



2. サウンドバーのリモコンまたはスピーカー上部のBluetoothボタンをライトバーまたはライトリングが青く点灯するまで長押しします。

ヘッドホンがサウンドバーまたはスピーカーに接続され、両方の機器で同じ音楽を聴くことができます。

注:

- ヘッドホンがサウンドバーやスピーカーから9 m以内にあることを確認してください。
- ヘッドホンに一度に接続できる製品は1台だけです。

BOSE SMART SPEAKER または SOUNDBAR に再接続する

Bose アプリを使用して、以前に接続していた Bose 製品にヘッドホンを再接続できます。詳しくは、次のサイトをご覧ください: support.bose.com/Groups

注:

- ・ サウンドバーやスピーカーが通信範囲内(9 m)にあり、電源が入っている必要があります。
- ・ ヘッドホンを再接続できない場合は、「以前に接続されていた Bose Smart Soundbar や Bose Smart Speaker とヘッドホンを再接続できない」(42 ページ)をご覧ください。

ヘッドホンを収納する

持ち運びに便利のようにイヤークップを回転して収納することができます。ヘッドホンをケースに収納します。

1. 両方のイヤークップを平らになるように回します。

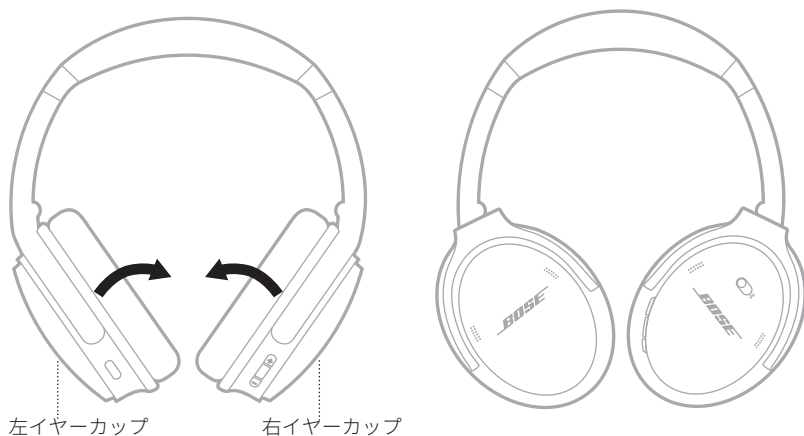

2. 左のイヤークップをヘッドバンドに向けて折りたたみます。

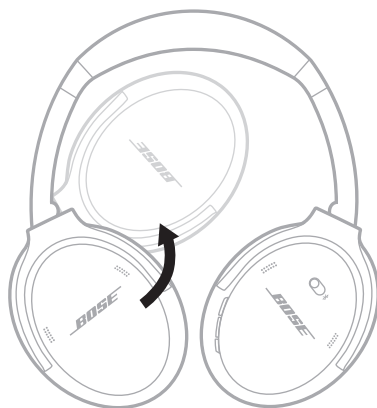

3. ヘッドホンを平らにしてケースに収納します。

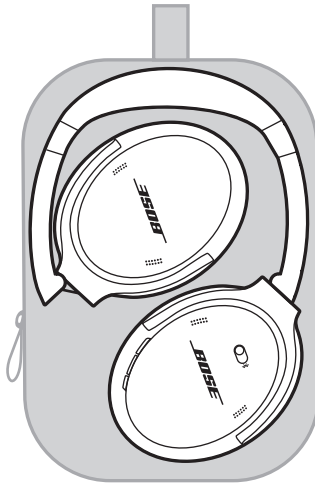

注:

- 本製品を使用しない時は、ヘッドホンの電源をオフにしてください。
- 本製品を数か月以上使用しない場合は、バッテリーを完全に充電してから保管してください。

ヘッドホンのお手入れ

乾いた柔らかい布で、外面を拭きます。

イヤークップの中が濡れないように注意してください。

交換部品とアクセサリ

交換部品とアクセサリは、ボーズ製品取扱店、弊社Webサイト、またはお電話によるご注文でご購入いただけます。

次のサイトをご参照ください: support.Bose.com/QC

保証

製品保証の詳細は worldwide.Bose.com/Warranty をご覧ください。

製品の登録をお願いいたします。登録は弊社Webサイト (worldwide.Bose.com/ProductRegistration) から簡単に行えます。製品を登録されない場合でも、保証の内容に変更はありません。

シリアル番号

シリアル番号は右イヤークップ内側のスクリーンの下に記載されています。スクリーンは、イヤークップ内部の部品を保護するために、イヤークップの内側に貼られています。

シリアル番号を確認するには、スクリーンの端をつまんで静かに剥がします。

注意: ヘッドホンが破損する恐れがありますので、スクリーンを押し込んだり、イヤークップ内部のほかの部品を外したりしないでください。

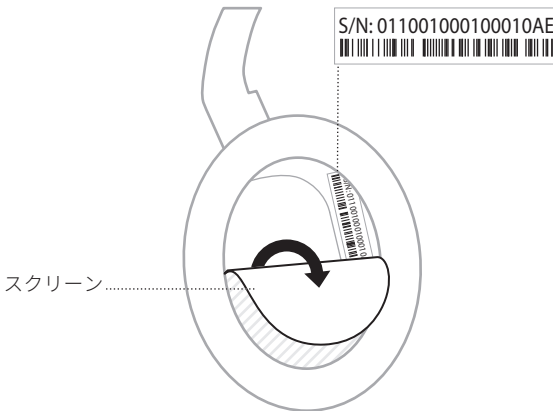

最初にお試しいただくこと

ヘッドホンに問題が生じた場合は、下記の点をご確認ください。

- ・ヘッドホンを充電します(27ページを参照)。
- ・ヘッドホンの電源をオンにします(13ページを参照)。
- ・ヘッドホンのステータスインジケータを確認します(28ページを参照)。
- ・お使いのモバイル機器がBluetooth接続に対応していることを確認します(23ページを参照)。
- ・モバイル機器を干渉源や障害物から離して、ヘッドホンに近づけます(9 m以内)。
- ・ヘッドホン、モバイル機器、音楽再生アプリの音量を上げます。
- ・別のモバイル機器を接続します(25ページを参照)。

問題が解決しない場合は、次の表を参照して一般的な問題の症状と対処方法をご確認ください。トラブルシューティングの記事、ビデオ、その他のリソースにアクセスすることもできます。support.Bose.com/QC

それでも問題が解決できない場合は、Boseカスタマーサービスまでお問い合わせください。

次のサイトをご参照ください: worldwide.Bose.com/contact

その他の対処方法

症状	対処方法
ヘッドホンの電源が入らない	電源/Bluetoothスイッチを右の✳マークの方へスライドします(13ページを参照)。
ヘッドホンとモバイル機器を接続できない	<p>ヘッドホンの電源をオフにしてから、もう一度オンにします。</p> <p>音声ケーブルを取り外します。</p> <p>USB充電ケーブルを取り外します。</p> <p>モバイル機器での操作:</p> <ul style="list-style-type: none"> ・ Bluetooth機能をオフにしてから、もう一度オンにします。 ・ 機器のBluetoothリストからBose QuietComfort Headphonesを削除します。もう一度接続してみます。 <p>モバイル機器のBluetoothメニューを使用して接続します(23ページを参照)。</p> <p>ヘッドホンのデバイスリストを消去します(26ページを参照)。</p> <p>モバイル機器のBluetoothリストからヘッドホンを削除します(Low Energy (LE)ラベルの付いた重複項目も含む)。もう一度接続してみます(23ページを参照)。</p> <p>support.Bose.com/QCにアクセスして、解説ビデオを参照します。</p>

症状	対処方法
<p>アプリでのセットアップ中にヘッドホンが反応しない</p>	<p>モバイル機器でBoseアプリをアンインストールします。アプリを再インストールします(11ページを参照)。</p> <p>Boseアプリを使用してセットアップしていることを確認します(11ページを参照)。</p> <p>モバイル機器の設定メニューで、BoseアプリがBluetooth接続にアクセスできるようになっていることを確認します。</p> <p>モバイル機器の設定メニューで、Bluetooth機能が有効であることを確認します。</p>
<p>Boseアプリでヘッドホンを検出できない</p>	<p>モバイル機器でBoseアプリをアンインストールします。アプリを再インストールします(11ページを参照)。</p> <p>モバイル機器の設定メニューで、BoseアプリがBluetooth接続にアクセスできるようになっていることを確認します。</p> <p>モバイル機器のBluetoothメニューを使用して接続します(23ページを参照)。</p> <p>ヘッドホンのデバイスリストを消去します(26ページを参照)。</p> <p>モバイル機器のBluetoothリストからヘッドホンを削除します(Low Energy (LE)ラベルの付いた重複項目も含む)。もう一度接続してみます(23ページを参照)。</p>
<p>モバイル機器でBoseアプリが動作しない</p>	<p>お使いのモバイル機器がBoseアプリに対応しており、システム最小要件を満たしていることを確認します。詳細については、モバイル機器のアプリストアをご参照ください。</p> <p>モバイル機器でBoseアプリをアンインストールします。アプリを再インストールします(11ページを参照)。</p>
<p>ヘッドホンを充電できない</p>	<p>USBケーブルの両端が端子にしっかりと接続されていることを確認します(27ページを参照)。</p> <p>別のUSB-Aウォールチャージャー、USBケーブル、または電源コンセントを試してみてください。</p> <p>ヘッドホンが非常に高温または低温の場所に置かれていた場合は、室温に戻してからもう一度充電してください。</p>

症状	対処方法
音が出ない	<p>音量が上がっていることを確認します(15ページを参照)。</p> <p>電源/<i>Bluetooth</i>スイッチを右の✳マークの方へスライドして返し、接続している機器を確認します。正しい機器が接続されていることを確認してください。</p> <p>モバイル機器の再生ボタンを押して、音楽が再生されていることを確認します。</p> <p>別のアプリケーションまたは音楽サービスからオーディオを再生します。</p> <p>モバイル機器に直接保存しているコンテンツを再生します。</p> <p>モバイル機器が2台接続されている場合は、最初に他の機器で再生を一時停止します。</p> <p>モバイル機器を再起動します。</p> <p>ヘッドホンのリセットします(43ページを参照)。</p>
音質が悪い	<p>風の強い環境では、Boseアプリでウィンドブロックが有効なカスタムモードを作成します。このオプションにアクセスするには、メイン画面の「モード」をタップします(20ページを参照)。</p> <p>Boseアプリを使用してセットアップしていることを確認します(11ページを参照)。</p> <p>ヘッドホンのデバイスリストを消去します(26ページを参照)。</p> <p>モバイル機器の<i>Bluetooth</i>リストからヘッドホンを削除します(Low Energy (LE)ラベルの付いた重複項目も含む)。もう一度接続してみます(23ページを参照)。</p> <p>別のアプリケーションまたは音楽サービスからオーディオを再生します。</p> <p>モバイル機器に直接保存しているコンテンツを再生します。</p> <p>モバイル機器が2台接続されている場合は、2台目の機器の接続を解除します。</p> <p>モバイル機器や音楽再生アプリのオーディオ拡張機能をオフにします。</p> <p>support.bose.com/QCにアクセスして、解説ビデオを参照します。</p> <p>ヘッドホンのリセットします(43ページを参照)。</p>
音声ケーブルで接続されている機器からの音が聞こえない	<p>音声ケーブルの両端が端子にしっかりと接続されていることを確認します(30ページを参照)。</p> <p>ソース機器の再生ボタンを押して、音楽が再生されていることを確認します。</p> <p>別のアプリケーションまたは音楽サービスからオーディオを再生します。</p> <p>ソース機器に直接保存しているコンテンツを再生します。</p> <p>ヘッドホンの音量を上げてから、ソース機器の音量を上げます。</p> <p>ソース機器を再起動します。</p>

症状	対処方法
音声ケーブルで接続されている機器からの音質が悪い	音声ケーブルの両端が端子にしっかりと接続されていることを確認します(30ページを参照)。 ソース機器を再起動します。
音声ケーブルのマイクが機能しない	お使いのモバイル機器が音声ケーブル(CTIA規格ピン接続)に対応していることを確認します。ソース機器の取扱説明書を参照してください。
アクションボタンを使用して、ノイズキャンセリングモードを変更できない	音声ケーブルが接続されている場合は、ケーブルを外します。 Boseアプリを使用して、モードを変更します。このオプションにアクセスするには、メイン画面の「モード」をタップします。
ヘッドホンが反応しない	ヘッドホンをリセットします(43ページを参照)。
ノイズキャンセリング機能の効果が弱い	モードをチェックします(20ページを参照)。
通話中に相手の声が聞こえにくい	モバイル機器の音量を上げます。 別のモードを試してみてください(20ページを参照)。
音声ガイドの言語が正しくない	Boseアプリを使用して音声ガイドの言語を変更します。このオプションは設定メニューから設定できます。
着信が通知されない	モバイル機器のBluetoothメニューで、ヘッドホンが連絡先にアクセスできるように設定されていることを確認します。
ヘッドホンをBose Smart SoundbarまたはBose Smart Speakerに接続できない	Boseアプリを使用して接続していることを確認します(32ページを参照)。 対応しているBose製品を接続していることを確認します。全製品のリストは次のサイトをご覧ください。 support.Bose.com/Groups 「別のデバイスの接続準備が完了しました」と聞こえ、Bluetoothインジケータが青く点滅するまで3秒間、電源/Bluetoothスイッチを右の✳マークの方へスライドしたままにします。 ヘッドホンがサウンドバーやスピーカーから9 m以内にあることを確認してください。

症状	対処方法
<p>以前に接続されていたBose Smart SoundbarやBose Smart Speakerとヘッドホンを再接続できない</p>	<p>「接続準備完了」と聞こえ、ステータスインジケータが青く点滅するまで3秒間、電源/Bluetoothスイッチを右の✳マークの方へスライドしたままにします。Boseアプリを使用して、ヘッドホンに対応するBose製品に接続できます。詳しくは、次のサイトをご覧ください: support.bose.com/Groups</p>
<p>接続したBose Smart SoundbarまたはBose Smart Speakerからの音が遅れて再生される</p>	<p>Boseアプリをダウンロードして、入手可能なソフトウェアのアップデートを実行します。</p>

ヘッドホンをリセットする

ヘッドホンが反応しない場合は、リセットすることができます。

ヘッドホンのリセットすると、製品のコントロールがリセットされ、ヘッドホンが再起動します。機器の設定は消去されません。

1. USBケーブルの小さい方のプラグを左イヤークップのUSB-C端子に接続します。



2. 電源/Bluetoothスイッチを右の✳マークの方へスライドします。同時に、USBケーブルのもう一方の端を、パソコンやウォールチャージャーなどのUSB-A電源に接続します。

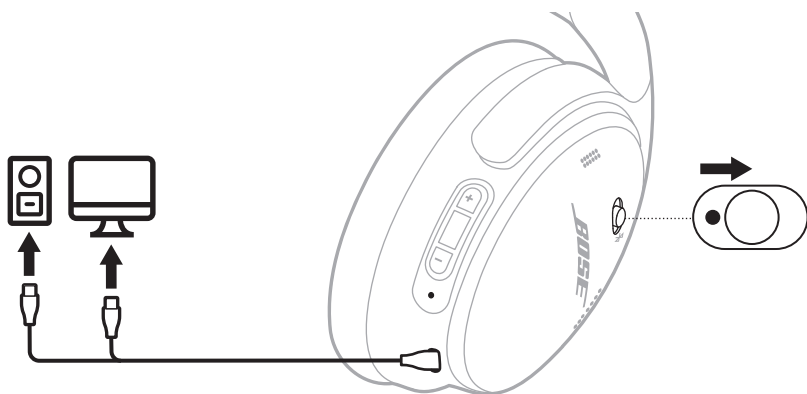

リセットが完了すると、現在の充電状態に応じてステータスインジケータが点灯します(28ページを参照)。

注: それでも問題が解決できない場合は、support.bose.com/QCでその他のトラブルシューティング情報を参照し、サポートをご利用ください。

ヘッドホンを工場出荷時の設定に戻す

工場出荷時の設定に戻すと、すべての設定が消去され、ヘッドホンが箱から出したときの状態に戻ります。その後、初めてヘッドホンをセットアップするときのように設定することができます。

工場出荷時の設定へのリセットは、ヘッドホンに問題がある場合や、Boseカスタマーサービスから指示された場合のみ行うようにしてください。

1. モバイル機器の *Bluetooth* リストからヘッドホンを削除します。
2. Bose アプリを使用して、Bose アカウントからヘッドホンを削除します。

注: Bose アプリで Bose アカウントからヘッドホンを削除する方法の詳細については、次のサイトをご参照ください: support.Bose.com/QC

3. 電源/*Bluetooth* スイッチを右の * マークの方へスライドしたままにします。同時に、アクションボタンを 30 秒間長押しします。

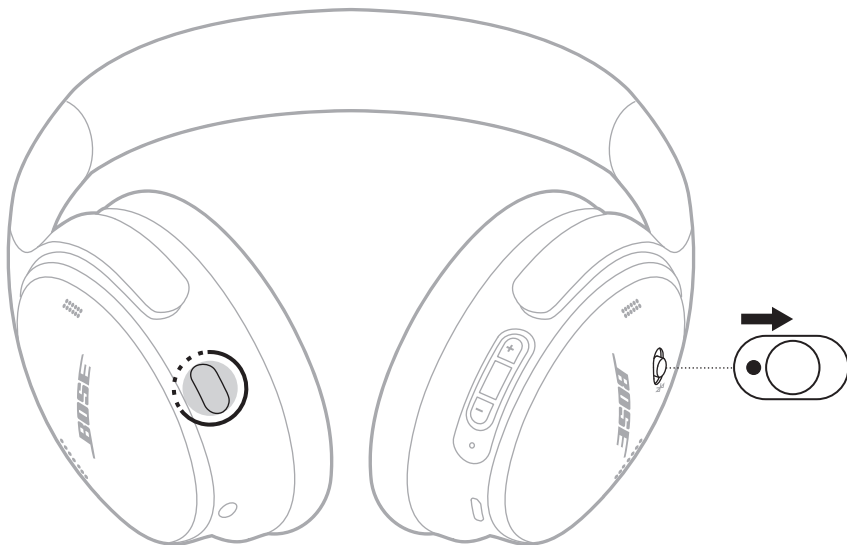

ステータスインジケーターが白く点滅します。30秒後、ステータスインジケーターがオレンジに点滅し(2～3秒間)、工場出荷時の設定に戻していることを示します。

リセットが完了すると、ステータスインジケーターがゆっくりと青く点滅します。これでヘッドホンは、箱から出したときの状態に戻っています。

注: それでも問題が解決できない場合は、support.Bose.com/QCでその他のトラブルシューティング情報を参照し、サポートをご利用ください。

يُرجى قراءة جميع التعليمات الخاصة بالسلامة والاستخدام والاحتفاظ بها.

تعلن شركة Bose Corporation بموجب هذا المستند أن هذا المنتج يتوافق مع المتطلبات الأساسية لتوجيه الاتحاد الأوروبي رقم 2014/53/EU وشروطه الأخرى ذات الصلة وجميع متطلبات توجيهات الاتحاد الأوروبي الأخرى المعمول بها. ويمكن العثور على إعلان المطابقة الكامل في الموقع التالي: www.Bose.com/compliance



يتوافق هذا المنتج مع جميع لوائح التوافق الكهرومغناطيسي المعمول بها لعام 2016 وجميع لوائح المملكة المتحدة الأخرى المعمول بها. ويمكن العثور على إعلان المطابقة الكامل في الموقع التالي: www.Bose.com/compliance

تعلن شركة Bose Corporation بموجب هذا المستند أن هذا المنتج يتوافق مع المتطلبات الأساسية التي تنص عليها لوائح الأجهزة اللاسلكية لعام 2017 وجميع لوائح المملكة المتحدة الأخرى المعمول بها. ويمكن العثور على إعلان المطابقة الكامل في الموقع التالي: www.Bose.com/compliance

تعليمات مهمة للسلامة

لا تستخدم هذا الجهاز بالقرب من الماء.

لا تستخدم سوى قطعة قماش جافة أثناء التنظيف.

إحالة جميع أعمال الصيانة إلى أفراد صيانة مؤهلين. يجب إجراء الصيانة عند تلف الجهاز بأي شكل من الأشكال، مثل تلف سلك التغذية الكهربائية، أو القابس، أو انسكاب سائل أو سقوط أشياء على الجهاز، أو تعرضه للمطر، أو الرطوبة، أو عدم عمله بصورة طبيعية أو سقوطه.

تحذيرات/تنبيهات

- لنفاذي إلحاق الضرر بالسمع، لا تستخدم سماعات الرأس على مستوى صوت مرتفع. اخفض مستوى الصوت في جهازك قبل وضع سماعات الرأس على/في أذنيك ثم ارفع مستوى الصوت تدريجيًا إلى أن تصل إلى مستوى استماع مريح ومعقول.
- لا يوصى باستخدام سماعات الرأس هذه في أثناء قيادة مركبة وقد يحظرها القانون في بعض الأماكن. كن حذرًا واتبع القوانين المعمول بها فيما يتعلق باستخدام سماعات الرأس في أثناء قيادة مركبة. توقف عن استخدام سماعات الرأس الخاصة بك على الفور إذا كانت تتداخل مع قدرتك على البقاء منتبهًا أو إذا كانت تتداخل مع قدرتك على سماع الأصوات المحيطة، بما في ذلك الإنذارات وإشارات التحذير، في أثناء قيادة المركبة.
- كن حذرًا في حال استخدام سماعات الرأس هذه في أثناء أداء أي نشاط يتطلب أن تكون منتبهًا. لا تستخدم سماعات الرأس عندما يشكك عدم القدرة على سماع الأصوات المحيطة بوضوح خطأً على نفسك أو على الآخرين، على سبيل المثال في أثناء ركوب الدراجة أو المشي في أو بالقرب من حركة المرور أو موقع بناء أو سكة حديدية وما إلى ذلك.
- لا تستخدم سماعات الرأس إذا كانت تُصدر أي ضجيج عالٍ غير عادي. وإذا حدث ذلك، فأوقف تشغيل سماعات الرأس واتصل بخدمة عملاء شركة Bose.
- انزع المنتج على الفور إذا لاحظت صدور حرارة منه.

يحتوي المنتج على أجزاء صغيرة قد تسبب في التعرض لخطر الاختناق. غير مناسب للأطفال دون 3 سنوات.



يحتوي هذا المنتج على مادة مغناطيسية. استشر طبيبك فيما إذا كان لهذه السماعات تأثيرٌ على أي أجهزة طبية مزروعة لديك أو لا.



- لتقليل مخاطر نشوب حريق أو صدمة كهربائية، لا تعرّض هذا المنتج للمطر أو قطرات السوائل المتساقطة أو المتناثرة أو الرطوبة ولا تضع أوعية ممتلئة بالسائل مثل المزهريات فوق المنتج أو بالقرب منه.
- أبقِ المنتج بعيدًا عن مصادر اللهب والحرارة. لا تضع أيّ مصادر لهب مكشوف (مثل الشموع المشتعلة) فوق المنتج أو بالقرب منه.
- استخدم هذا المنتج فقط مع مصدر طاقة LPS معتمد من قِبل المؤسسة يفى بالمتطلبات التنظيمية المحلية (مثل UL، وCSA، وVDE، وCCC).
- لا تُجر أيّ تغييرات غير مصرّح بها لهذا المنتج.
- إذا حدث تسرب في البطارية، فلا تسمح للسائل بأن يلامس جلدك أو عينيك. وإذا حدث تلامس، فاطلب المشورة الطبية.
- لا تعرّض المنتجات التي تحتوي على بطاريات لحرارة زائدة (مثل تخزينها تحت أشعة الشمس المباشرة، أو تعريضها للنار أو ما شابه ذلك).
- لا ترتدِ السماعة أثناء شحنها.

ملاحظة: تم اختبار هذا الجهاز وُجِد أنه يتوافق مع حدود جهاز رقمي من الفئة B وفقاً للجزء رقم 15 من قواعد لجنة الاتصالات الفيدرالية (FCC)، وقد وضعت هذه الحدود لتوفير الحماية المناسبة من التداخل الضار عند تركيب الجهاز في منطقة سكنية. يولد هذا الجهاز طاقة تردد لاسلكية ويستخدمها ويمكن أن يشعها، وإذا لم يتم تركيبه واستخدامه وفقاً للتعليمات، فيمكن أن يتسبب في حدوث تداخل ضار في الاتصالات اللاسلكية. ومع ذلك، فلا يوجد ضمان لعدم حدوث تداخل بسبب التركيب، إذا تسبب هذا الجهاز في حدوث تداخل ضار للاستقبال اللاسلكي أو التلفزيوني (يمكن التحقق من ذلك عن طريق إطفاء الجهاز وإعادة تشغيله)، يُوصى المستخدم بتصحيح التداخل باستخدام إجراء أو أكثر من الإجراءات التالية:

- غير اتجاه منتج الاستقبال أو هوائي الاستقبال أو موضعهما.
- زيادة المسافة بين الجهاز وجهاز الاستقبال.

- توصيل الجهاز بمأخذ كهربائي في دائرة مختلفة عن الدائرة التي تم توصيل جهاز الاستقبال بها.
- استشر الموزع المعتمد أو أحد الفنيين من ذوي الخبرة بأجهزة الراديو أو التلفزيون لطلب المساعدة.

قد يؤدي القيام بأي تغييرات أو تعديلات دون موافقة صريحة من شركة Bose Corporation إلى إلغاء ترخيص المستخدم لتشغيل هذا الجهاز.

يتوافق هذا الجهاز مع الفقرة 15 من قواعد هيئة الاتصالات الفيدرالية، ومعايير المواصفات القياسية اللاسلكية للأجهزة المعفاة من ترخيص وزارة الابتكار والعلوم والتنمية الاقتصادية في كندا. يخضع التشغيل للشروط التالية: (1) ألا يتسبب في حدوث تداخل ضار، و (2) أن يقلل أي تداخل يتم استقباله، بما في ذلك التداخل الذي قد يتسبب في تشغيله على نحو غير مرغوب فيه.

يتوافق هذا الجهاز مع حدود التعرض البشري للإشعاع التي حدتها هيئة الاتصالات الفيدرالية، ووزارة الابتكار والعلوم والتنمية الاقتصادية في كندا للسكان عامةً. يجب عدم تحديد موضع مشترك لجهاز الإرسال هذا أو تشغيله بالتزامن مع أي هوائي أو جهاز إرسال آخر.

يُتبي متطلبات هيئة التطوير الإعلامي للمعلومات والاتصالات (IMDA).

معرف لجنة الاتصالات الفيدرالية (FCC): A94437310 | وزارة الصناعة الكندية (IC): 3232A-437310
CAN ICES-3(B)/NMB-3(B)

بالنسبة لروسيا: يتراوح نطاق تردد العملية التشغيلية بين 2400 و2483.5 ميجا هرتز. | الحد الأقصى لنقل الطاقة أقل من 20 ديسيبل ميلي واط من القدرة المشعة المكافئة المتناحية.

هذا الرمز يعني أنه يجب عدم التخلص من المنتج كفضلات منزلية، بل يجب تسليمه إلى مرفق جمع نفايات مناسب لإعادة تدويره. يساعد التخلص السليم وإعادة التدوير على حماية الموارد الطبيعية، وصحة الإنسان، والبيئة. لمزيد من المعلومات حول طريقة التخلص من هذا المنتج وإعادة تدويره، يُرجى الاتصال بالبلدية المحلية التابعة لك، أو مرفق التخلص من النفايات، أو المتجر الذي اشتريته منه هذا المنتج.



الوائح الفنية للأجهزة ذات الترددات اللاسلكية منخفضة الطاقة

يُحظر على أي شركة أو مؤسسة أو مستخدم تغيير ترددات أو تعزيز طاقة الإرسال أو تغيير السمة الأصلية أو الأداء في أي جهاز من الأجهزة المعتمدة ذات الترددات اللاسلكية منخفضة الطاقة؛ وذلك دون الحصول على إذن من اللجنة الوطنية الصينية للاتصالات (NCC). لا تؤثر الأجهزة ذات الترددات اللاسلكية منخفضة الطاقة على أمن الطائرات ولا تتداخل مع الاتصالات القانونية (إن وجدت)، وفي حال حدوث تداخل، يجب على المستخدم إيقاف تشغيلها على الفور إلى أن تتم إزالة هذا التداخل. الاتصالات القانونية المذكورة تعني أن الاتصالات اللاسلكية تعمل وفقاً لقانون إدارة الاتصالات. يجب أن تكون أجهزة تردد الراديو منخفضة الطاقة عُرضة للتداخل من قبل الاتصالات القانونية أو الأجهزة المشعة لموجات الراديو ISM.

لا تحاول إخراج بطارية الليثيوم أيون القابلة لإعادة الشحن من هذا المنتج. تواصل مع موزع Bose المحلي لديك أو بفني مؤهل آخر لإخراجها.

يجب عدم إزالة بطارية الليثيوم أيون القابلة للشحن من هذا المنتج إلا بواسطة فنيين مؤهلين فقط. يُرجى الاتصال بتاجر تجزئة Bose المحلي لديك أو الاطلاع على products.bose.com/static/compliance/index.html لمزيد من المعلومات.

يُرجى التخلص من البطاريات المستخدمة بطريقة سليمة، بتابع اللوائح المحلية. لا تحرقها.



أسماء المواد أو العناصر السامة أو الخطرة ومحتوياتها						
المواد والعناصر السامة أو الخطرة						
اسم الجزء	الرصاص (Pb)	الزئبق (Hg)	الكاديوم (Cd)	سداسي الكروم (Cr(VI))	ثنائي الفينيل متعدد البروم (PBB)	أثير ثنائي الفينيل المعالج بالبروم (PBDE)
مركبات ثنائي الفينيل متعدد الكلور (PCB)	X	O	O	O	O	O
الأجزاء المعدنية	X	O	O	O	O	O
الأجزاء البلاستيكية	O	O	O	O	O	O
السماعات	X	O	O	O	O	O
الكبلات	X	O	O	O	O	O
تم إعداد هذا الجدول وفقاً لأحكام المعيار SJ/T 11364.						
O: يشير إلى أن هذه المادة السامة أو الخطرة الموجودة في كل المواد المتجانسة لهذا الجزء أقل من متطلبات تقييد معيار GB/T 26572.						
X: يشير إلى أن هذه المادة السامة أو الخطرة الموجودة على الأقل في إحدى المواد المتجانسة لهذا الجزء أعلى من متطلبات التقييد لمعيار GB/T 26572.						



اسم الجهاز: Bose QuietComfort Headphones نوع التصميم: 442395						
المواد المحظورة والرموز الكيميائية لها						
الوحدة	الرصاص (Pb)	الزئبق (Hg)	الكاديوم (Cd)	الكروم سداسي الكافؤ (Cr+6)	ثنائي الفينيل المعالج بالبروم (PBB)	إثير ثنائي الفينيل متعدد البروم (PBDE)
مركبات ثنائي الفينيل متعدد الكلور (PCB)	-	O	O	O	O	O
الأجزاء المعدنية	-	O	O	O	O	O
الأجزاء البلاستيكية	O	O	O	O	O	O
السماعات	-	O	O	O	O	O
الكبلات	-	O	O	O	O	O
ملاحظة 1: "O" تشير إلى أن النسبة المئوية لمحتوى المادة المحظورة لا تتجاوز النسبة المئوية للقيمة المرجعية الموجودة.						
ملاحظة 2: يشير "-" إلى أن المادة المحظورة تتطابق مع الإعفاء.						

تاريخ التصنيع: يشير الرقم الثامن في الرقم المسلسل إلى سنة الصنع؛ إذ يشير الرقم "3" إلى 2013 أو 2023.

المسودون: Bose Electronics (Shanghai) Company Limited, Level 6, Tower D, No. 2337 Gudai Rd. Minhang District, S. de México | Bose Products B.V., Gorslaan 60, 1441 RG Purmerend, The Netherlands | Shanghai 201100 S. de R.L. de C.V., Avenida Prado Sur #150, Piso 2, Interior 222 y 223, Colonia Lomas de Chapultepec V Sección, Bose Limited (H.K.), 9F., No. 10, Sec. 3, | +5255 (5202) 3545 رقم الهاتف: Miguel Hidalgo, Ciudad de México, C.P. 11000 Bose Limited, Bose House, | +886-2-2514 7676 رقم الهاتف: Minsheng E. Road, Zhongshan Dist. Taipei City 10480 Quayside Chatham Maritime, Chatham, Kent, ME4 4QZ, United Kingdom

القدرة المقننة على الإدخال: 5 فولت --- 0.5 أمبير | نطاق درجة حرارة الشحن: من 32 إلى 113 درجة فهرنهايت (من 0 إلى 45 درجة مئوية) | نطاق درجة حرارة التفريغ: من 4- إلى 140 درجة فهرنهايت (من 20- إلى 60 درجة مئوية)

يوجد معرّف CMIIT داخل قطعة الأذن أسفل السكريم.

إقرارات الترخيص: لعرض إقرارات الترخيص السارية على مجموعات برامج الطرف الثالث المدعمة بوصفها مكونات منتج Bose QuietComfort Headphones الخاص بك، استخدم تطبيق Bose. يُمكنك الوصول إلى هذه المعلومات من قائمة الإعدادات.

تُعد Apple، وشعار Apple، و iPad، و iPhone علامات تجارية تابعة لشركة Apple Inc، و مسجلة في الولايات المتحدة الأمريكية ودول أخرى. App Store هي علامة خدمة لشركة Apple، ويتم استخدام العلامة التجارية "iPhone" في اليابان بترخيص من شركة Aiphone KK.

إن استخدام بطاقة "Made for Apple" يعني أنه قد تم تصميم أحد الملحقات للاتصال بصورة خاصة بمنتج (منتجات) Apple المذكور في البطاقة، وأنه قد تم التصديق عليه من قِبل المطور لاستيفائه معايير أداء Apple. تُعد Apple غير مسؤولة عن تشغيل هذا الجهاز أو امتثاله لمعايير السلامة والمعايير التنظيمية.

العلامة التجارية النصية Bluetooth® وشعاراتها هي علامات تجارية مسجلة مملوكة لشركة Bluetooth SIG، وأي استخدام لهذه العلامات من قِبل شركة Bose يكون بموجب ترخيص.

إن Google Play هي علامة تجارية لشركة Google LLC.

يتضمن هذا المنتج برمجيات Spotify والتي تخضع لترخيص الطرف الثالث الموجودة هنا: www.spotify.com/connect/third-party/licenses

Spotify هي علامة تجارية مسجلة لشركة Spotify AB.

USB Type-C® و USB-C® هما علامتان تجاريتان مسجلتان لدى USB Implementers Forum.

تُعد Bose، وشعار B، و QuietComfort هي علامات تجارية مملوكة لشركة Bose Corporation. | المقر الرئيسي لشركة Bose Corporation: Bose Corporation، أو توزيعه، 1-877-230-5639 | حقوق الطبع والنشر © لعام 2024 محفوظة لشركة Bose Corporation. لا يجوز نسخ أي جزء من هذا الدليل، أو تعديله، أو توزيعه، أو استخدامه بطريقة أخرى دون إذن كتابي مسبق.

يُرجى استكمال سجلاتك والاحتفاظ بها

يوجد الرقم المسلسل ورقم الموديل داخل قطعة الأذن أسفل السكرير.

الرقم المسلسل: _____

رقم الموديل: 437310

يُرجى الاحتفاظ بالإيصال الخاص بك. يمكنك الآن تسجيل منتج Bose الخاص بك. يمكنك القيام بذلك بسهولة من خلال الانتقال إلى worldwideBose.com/ProductRegistration

محتوى علبة المنتج

10 المحتويات.

تطبيق BOSE

11 تنزيل تطبيق Bose

أدوات التحكم بسماعة الرأس

13 تشغيل الطاقة

14 إيقاف الطاقة.....

14 الإيقاف التلقائي

15 تشغيل الوسائط ومستوى الصوت

16 المكالمات الهاتفية

17 إلغاء الضوضاء

18 خاصية التحكم الصوتي في الجهاز المحمول

الاختصارات

19 استخدام الاختصار الخاص بك

19 تغيير الاختصار الخاص بك أو تعطيله.....

إلغاء الضوضاء

20 أوضاع إلغاء الضوضاء

21 تغيير وضع إلغاء الضوضاء

21 إلغاء الضوضاء في أثناء المكالمات الهاتفية.....

22 استخدام ميزة إلغاء الضوضاء فقط

اتصالات Bluetooth®

23	الاتصال باستخدام تطبيق Bose
23	التوصيل باستخدام قائمة Bluetooth في جهازك المحمول
25	فصل الجهاز المحمول
25	إعادة توصيل أحد الأجهزة المحمولة
25	توصيل جهاز محمول آخر
25	تحديد أجهزة المحمول المتصلة
26	التبديل بين جهازين محمولين متصلين
26	إعادة توصيل جهاز موصل مسبقاً
26	مسح قائمة الأجهزة الخاصة بسماعة الرأس

البطارية

27	شحن سماعات الرأس
27	مدة الشحن
27	الاستماع إلى مستوى البطارية

حالة سماعات الرأس

28	حالة Bluetooth
28	حالة البطارية
29	حالة الشحن
29	حالة الخطأ والتحديث

الاتصال السلكي

30	توصيل كبل الصوت والميكروفون
----	-----------------------------------

توصيل منتجات BOSE

31	توصيل Bose Smart Speaker أو Soundbar
31	المزايا
31	المنتجات المتوافقة
32	الاتصال باستخدام تطبيق Bose
33	التوصيل باستخدام عناصر التحكم في المنتج
34	إعادة الاتصال بسماعة Bose Smart Speaker أو مكبر الصوت Soundbar

العناية والصيانة

35	تخزين سماعات الرأس
37	تنظيف سماعات الرأس
37	قطع الغيار والملحقات
37	ضمان محدود
37	موقع الرقم التسلسلي

استكشاف الأخطاء وإصلاحها

38	جرب هذه الحلول أولاً
38	حلول أخرى
43	إعادة ضبط سماعات الرأس
44	إعادة سماعات الرأس إلى إعدادات المصنع

المحتويات

تأكد من وجود الأجزاء التالية:



حقيبة الحمل



Bose QuietComfort Headphones

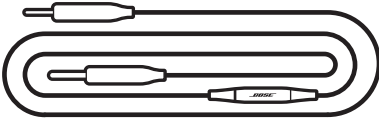

كبل صوت من 3.5 ملم إلى 2.5 ملم به ميكروفون

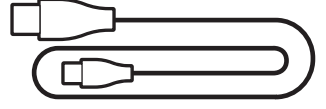

كبل USB من نوع Type-A إلى نوع Type-C®

ملاحظة: لا تستخدم المنتج الخاص بك إذا كان أي جزء منه مفقودًا أو تالفًا. تفضل بزيارة support.Bose.com/QC للاطلاع على مقالات ومقاطع فيديو عن استكشاف الأخطاء وإصلاحها، وإصلاح المنتج أو استبداله.

يُتيح لك تطبيق Bose إعداد السماعات والتحكم بها من أي جهاز محمول، مثل الهاتف الذي أو الكمبيوتر اللوحي. باستخدام التطبيق، يمكنك إدارة اتصالات *Bluetooth* وإدارة إعدادات سماعة الرأس واختيار لغة المطالبة الصوتية والحصول على أي تحديثات مستقبلية وميزات جديدة توفرها Bose.

ملاحظة: إذا قمت بالفعل بتنزيل تطبيق Bose لمنتج Bose آخر، فيمكنك إضافة السماعة من شاشة قائمة المنتجات.

تنزيل تطبيق BOSE

1. في جهازك المحمول الخاص بك، نزل تطبيق Bose.



2. اتبع تعليمات التطبيق.

توجد أدوات التحكم بسماعة الرأس على الجزء الخلفي من قطعة الأذن.

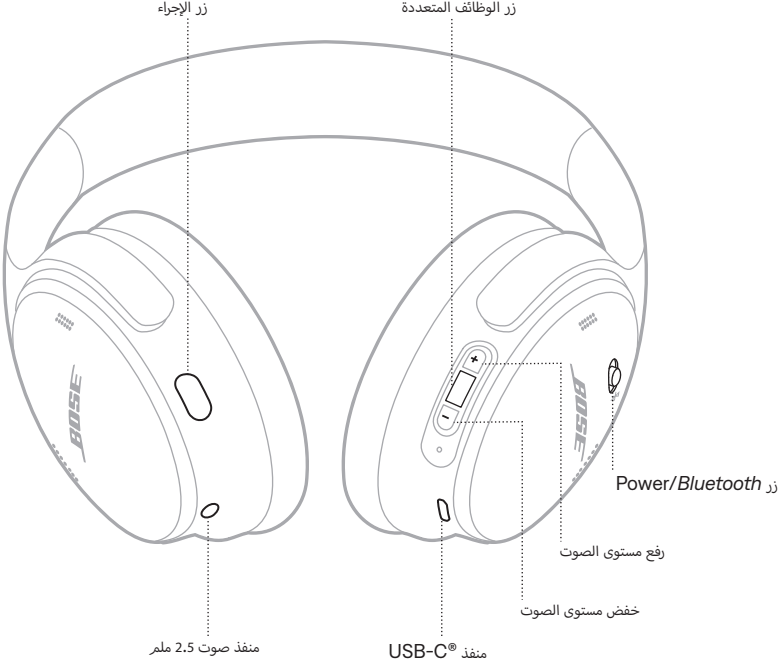

تشغيل الطاقة

مرر مفتاح Power/Bluetooth إلى جهة اليمين.

تخبرك المطالبة الصوتية بمستوى شحن البطارية، ويضيء مصباح الحالة حسب مستوى شحن البطارية الحالي (راجع الصفحة 28).



إيقاف الطاقة

مرر مفتاح Power/Bluetooth إلى جهة اليسار.

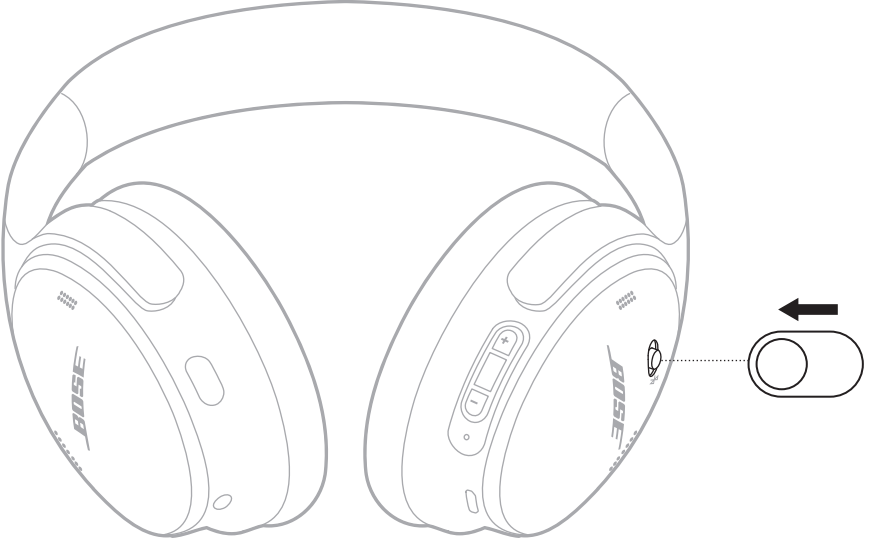

ملاحظة: عند إيقاف تشغيل سماعات الرأس، يتم تعطيل خاصية إلغاء الضوضاء.

الإيقاف التلقائي

يحافظ وضع الإيقاف التلقائي على بطارية سماعة الرأس عندما لا تكون قيد الاستخدام.

لتمكين ميزة الإيقاف التلقائي وتخصيصها، استخدم تطبيق Bose. يُمكنك الوصول إلى هذا الخيار من قائمة الإعدادات.

تشغيل الوسائط ومستوى الصوت

يتحكم زر الوظائف المتعددة وأزرار الصوت في تشغيل الوسائط ومستوى الصوت.

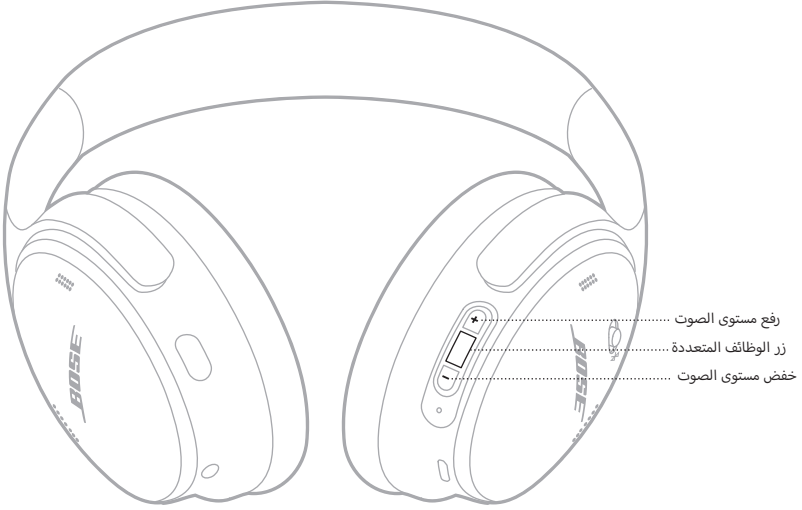

الوظيفة	الحل
تشغيل/إيقاف مؤقت	اضغط على زر الوظائف المتعددة.
تَحَطُّ إلى الأمام	اضغط مرتين على زر الوظائف المتعددة.
تَحَطُّ للخلف	اضغط ثلاث مرات على زر الوظائف المتعددة.
رفع مستوى الصوت	اضغط على +.
خفض مستوى الصوت	اضغط على -.

ملاحظات:

- لرفع مستوى الصوت بسرعة، اضغط مع الاستمرار على +.
- لخفض مستوى الصوت بسرعة، اضغط مع الاستمرار على -.

المكالمات الهاتفية

يتحكم زر الوظائف المتعددة في المكالمات الهاتفية، ويمكنك باستخدام زر الإجراء كتم الصوت عندما تكون في مكالمة.

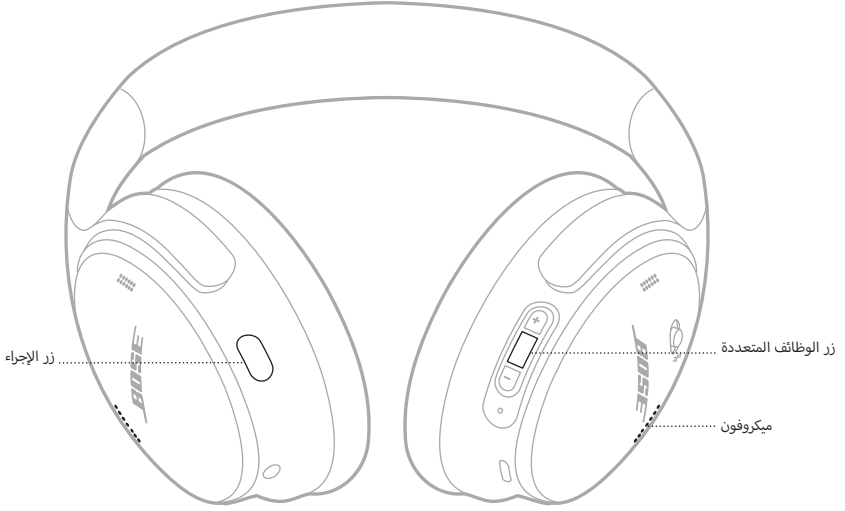

الوظيفة	الحل
الرد على مكالمة/إنهاء مكالمة	اضغط على زر الوظائف المتعددة.
رفض مكالمة هاتفية وإرادة	اضغط مع الاستمرار على زر الوظائف المتعددة لمدة ثانية واحدة.
الرد على المكالمة الهاتفية الواردة الثانية ووضع المكالمة الهاتفية الحالية قيد الانتظار	أثناء المكالمة مع رنين مكالمة ثانية، اضغط على زر الوظائف المتعددة.
رفض المكالمة الهاتفية الواردة الثانية والاستمرار في المكالمة الهاتفية الحالية	أثناء المكالمة مع رنين مكالمة ثانية، اضغط مع الاستمرار على زر الوظائف المتعددة لمدة ثانية واحدة.
التبديل بين مكالمتين هاتفيتين	أثناء وجود مكالمتين نشطتين، اضغط مرتين على زر الوظائف المتعددة.
إنشاء مكالمة جماعية	أثناء وجود مكالمتين نشطتين، اضغط مع الاستمرار على زر الوظائف المتعددة لمدة 3 ثوانٍ.
كتم صوت/تشغيل صوت مكالمة	في أثناء المكالمة، اضغط مرتين على زر الإجراء.

إلغاء الضوضاء

يسمح لك زر الإجراء بالتبديل بين أوضاع إلغاء الضوضاء بسرعة وسهولة.

لمزيد من المعلومات عن أوضاع إلغاء الضوضاء، راجع الصفحة 20.

خاصية التحكم الصوتي في الجهاز المحمول

يُمكنك استخدام سماعات الرأس للوصول إلى خاصية التحكم الصوتي على جهازك المحمول.

اضغط مع الاستمرار على زر الوظائف المتعددة.



ملاحظة: لا يمكنك الوصول إلى خاصية التحكم الصوتي عندما تكون في مكالمة.

يُمكنك الاختصار من الوصول بسرعة وسهولة إلى إحدى الوظائف التالية:

- الوصول إلى Spotify
- الوصول إلى مستوى البطارية

ملاحظة: يكون الوصول إلى مستوى البطارية مُفعلاً تلقائيًا.

استخدام الاختصار الخاص بك

اضغط مع الاستمرار على زر الإجراء.



تغيير الاختصار الخاص بك أو تعطيله

لتغيير الاختصار الخاص بك أو تعطيله، استخدم تطبيق Bose. يُمكنك الوصول إلى هذا الخيار من الشاشة الرئيسية.

تُقلل خاصية إلغاء الضوضاء من الضوضاء غير المرغوبة، ما يوفر أداءً صوتيًا أكثر نقاءً وحيوية.

يمكنك الاختيار بين وضعي إلغاء الضوضاء المهيأين مسبقًا وهما وضع **Quiet** أو وضع **Aware**، أو إنشاء ما يصل إلى وضعين مخصصين لك.

اختر وضع إلغاء الضوضاء الخاص بك حسب تفضيلات الاستماع والبيئة المحيطة بك.

أوضاع إلغاء الضوضاء

الوضع	الدالة
Quiet	إلغاء الضوضاء الكامل باستخدام الصوت الأمثل الذي تنتجه Bose . يتيح لك الوضع منع عوامل التشويش باستخدام أعلى مستوى من إلغاء الضوضاء.
Aware	الوضوح الكامل باستخدام الصوت الأمثل الذي تنتجه Bose . يتيح لك إمكانية الاستماع للأصوات المحيطة بك في أثناء الاستماع بتسجيلك الصوتي.
مخصص	التحكم المخصص في الضوضاء (إلغاء الضوضاء أو حجب الرياح) بناءً على تفضيلات الاستماع والبيئة المحيطة بك. ملاحظة: يمكنك إنشاء ما يصل إلى وضعين مخصصين باستخدام تطبيق Bose . للوصول إلى هذا الخيار، اضغط على الأوضاع في الشاشة الرئيسية.

ملاحظة: يتم تشغيل سماعات الرأس على وضع **Quiet Mode** تلقائيًا. لضبط تشغيل سماعات الرأس على آخر وضع مستخدم، استخدم تطبيق **Bose**. يُمكنك الوصول إلى هذا الخيار من قائمة الإعدادات.

تغيير وضع إلغاء الضوضاء

اضغط على زر الإجراء.



سُخِّرْكَ المطالبة الصوتية بالوضع المُحدَد.

نصيحة: يمكنك أيضاً تغيير الوضع باستخدام تطبيق Bose. للوصول إلى هذا الخيار، اضغط على الأوضاع في الشاشة الرئيسية.

إلغاء الضوضاء في أثناء المكالمات الهاتفية

عندما تتصل بأحدهم أو تتلقى مكالمة، تظل سماعات الرأس على إعداد إلغاء الضوضاء الحالي وتُفَعِّلُ خاصية الصوت الذاتي. تساعدك خاصية الصوت الذاتي على سماع نفسك وأنت تتحدث بصورة طبيعية أكثر.

لضبط مستوى إلغاء الضوضاء في أثناء إجراء مكالمة ما، غَيِّرِ الوضع (راجع "تغيير وضع إلغاء الضوضاء").

ملاحظة: لضبط خاصية الصوت الذاتي، استخدم تطبيق Bose. يُمكنك الوصول إلى هذا الخيار من قائمة الإعدادات.

استخدام ميزة إلغاء الضوضاء فقط

يمكنك استخدام ميزة إلغاء الضوضاء فقط دون صوت أو انقطاعات من المكالمات الهاتفية.

1. نَقُدُّ أحد الإجراءات التالية:

• افصل جهازك المحمول (راجع الصفحة 25).

• عطل ميزة *Bluetooth* على جهازك المحمول.

2. اضغط على زر الإجراء لتغيير الوضع (راجع الصفحة 21).

ملاحظة: لإعادة الاتصال بجهازك المحمول، حدد سماعات الرأس من قائمة *Bluetooth* على جهازك.

يمكنك تخزين ما يصل إلى ثمانية أجهزة في قائمة أجهزة سماعة الرأس، ويمكن توصيل سماعات الرأس مع ما يصل إلى جهازين في وقت واحد بفعالية (اتصال متعدد النقاط). يُمكنك تشغيل الصوت من جهاز واحد فقط في كل مرة.

ملاحظة: للحصول على أفضل تجربة، استخدم تطبيق Bose لإعداد جهازك المحمول وتوصيله (راجع الصفحة 11).

الاتصال باستخدام تطبيق BOSE

لتوصيل سماعات الرأس وإدارة إعدادات Bluetooth باستخدام تطبيق Bose، راجع الصفحة 11.

التوصيل باستخدام قائمة BLUETOOTH في جهازك المحمول

1. مرر مفتاح *Power/Bluetooth* إلى جهة اليمين  واضغط مع الاستمرار عليه لمدة 3 ثانية، حتى تسمع عبارة "جاهز لتوصيل جهاز آخر" ويومض مصباح الحالة باللون الأزرق.



3. مَكِّن ميزة **Bluetooth** على جهازك.

ملاحظة: يتم العثور عادة على ميزة **Bluetooth** في قائمة الإعدادات.

4. حدد سماعاتك من قائمة الأجهزة.

ملاحظة: ابحث عن الاسم الذي أدخلته لسماعاتك في تطبيق **Bose**. إذا لم تقم بتسمية سماعاتك، فسيظهر الاسم الافتراضي.



بمجرد التوصيل، ستسمع عبارة "تم التوصيل بـ <اسم الجهاز>،" ويضيء مصباح الحالة بلون أزرق ثابت لمدة 10 ثوانٍ.

فصل الجهاز المحمول

لفصل جهازك المحمول، استخدم تطبيق Bose.

نصيحة: يمكنك أيضًا استخدام إعدادات *Bluetooth* الموجودة في جهازك المحمول لقطع اتصال جهازك. ويؤدي تعطيل ميزة *Bluetooth* على جهازك إلى قطع الاتصال بجميع الأجهزة الأخرى.

إعادة توصيل أحد الأجهزة المحمولة

تحاول سماعات الرأس إعادة الاتصال بأخر جهازين تم الاتصال بهما وذلك عند التشغيل.

ملاحظات:

- يجب أن تكون الأجهزة في نطاق (30 قدمًا، أو 9 أمتار) وفي وضع التشغيل.
- تأكد من تمكين ميزة *Bluetooth* على جهازك المحمول.
- إذا كانت ميزة الاتصال متعدد النقاط مُعطلة، فستحاول سماعات الرأس إعادة الاتصال بأخر جهاز تم الاتصال به.

توصيل جهاز محمول آخر

يمكن توصيل سماعات الرأس بفاعلية مع ما يصل إلى جهازين في الوقت ذاته (اتصال متعدد النقاط).

لتوصيل جهاز إضافي، نزل تطبيق Bose (انظر الصفحة 11) أو استخدم قائمة *Bluetooth* الموجودة في جهازك المحمول (انظر الصفحة 23).

ملاحظات:

- يمكنك تشغيل الصوت من جهاز واحد فقط في كل مرة.
- لإدارة ميزة الاتصال متعدد النقاط أو تعطيلها، استخدم تطبيق Bose. يمكنك الوصول إلى هذا الخيار من قائمة الإعدادات.
- يؤدي تعطيل ميزة الاتصال متعدد النقاط إلى قطع الاتصال بالجهاز الثاني المتصل.

تحديد أجهزة المحمول المتصلة

مرّر مفتاح *Power/Bluetooth* إلى جهة اليمين  وانتركة لسماع أسماء الأجهزة المتصلة حاليًا.

التبديل بين جهازين محمولين متصلين

1. أوقف تشغيل المقطع الصوتي مؤقتًا على جهازك المحمول الأول.
2. شغل المقطع الصوتي بجهاز المحمول الثاني.

ملاحظات:

- تتلقى سماعة الرأس المكالمات الهاتفية من كلا الجهازين، بغض النظر عن أي جهاز منهما الذي يقوم بتشغيل الصوت.
- يُمكنك أيضًا التبديل بين الجهازين باستخدام تطبيق Bose. يُمكنك الوصول إلى هذا الخيار من قائمة الإعدادات.

إعادة توصيل جهاز موصل مسبقًا

1. مرر مفتاح **Power/Bluetooth** إلى جهة اليمين ⏪ واتركه لسماع اسم الأجهزة المتصلة.
2. في خلال ثابنتين، مرر مفتاح **Power/Bluetooth** إلى جهة اليمين ⏪ واتركه مجددًا لسماع أسماء الجهاز التالي في قائمة أجهزة سماعات الرأس.
3. كرر ذلك إلى حين سماع اسم الجهاز الصحيح.
4. ستسمع نغمة تشير إلى أن الجهاز متصل.
4. شغل الصوت على الجهاز المحمول المتصل.

ملاحظة: إذا كان هناك جهازان متصلان بالفعل بالسماعات، فإن الجهاز المتصل حديثًا يحل محل الجهاز الثاني الذي تم توصيله مسبقًا.

مسح قائمة الأجهزة الخاصة بسماعة الرأس

1. مرر مفتاح **Power/Bluetooth** إلى جهة اليمين ⏪ واضغط مع الاستمرار عليه لمدة 15 ثانية، حتى تسمع عبارة "تم مسح قائمة جهاز **Bluetooth**. جاهز للاتصال".
 2. احذف سماعات الرأس الخاصة بك من القائمة **Bluetooth** في جهازك المحمول.
- تم مسح جميع الأجهزة وأصبحت سماعات الرأس جاهزة للتوصيل.

شحن سماعات الرأس

1. وُصِّل الطرف الصغير لكبل USB بمنفذ USB-C الموجود في قطعة الأذن اليمنى.
2. وُصِّل الطرف الآخر بمصدر طاقة USB-A مثل جهاز كمبيوتر أو شاحن حائط.



عندما تبدأ سماعات الرأس في الشحن، يومض مصباح الحالة باللون الأبيض لمدة 10 ثوانٍ. وعندما تكون سماعات الرأس مشحونة بالكامل، يضيء مصباح الحالة باللون الأبيض الثابت.

ملاحظة: لا تعمل سماعات الرأس ولا تكون متوفرة في تطبيق Bose في أثناء شحنها.

مدة الشحن

اشحن سماعات الرأس لمدة تصل إلى ساعتين ونصف لشحنها بالكامل.

شحن البطارية بالكامل يتيح لسماعة الرأس العمل لمدة تصل إلى 24 ساعة.

الاستماع إلى مستوى البطارية

في كل مرة تُشغل فيها سماعة الرأس، ستُخبرك المطالبة الصوتية بمستوى شحن البطارية. عندما تكون بطارية سماعة الرأس منخفضة، ستسمع إلى رسالة تقول "البطارية منخفضة".

ملاحظة: لفحص البطارية بصريًا، انظر إلى مصباح الحالة الموجود عند قطعة الأذن اليمنى. لمزيد من المعلومات، راجع "حالة البطارية" في الصفحة 28.

نصيحة: يمكنك أيضًا سماع مستوى البطارية باستخدام اختصار. يجب ضبط مستوى البطارية كاختصار باستخدام تطبيق Bose (انظر الصفحة 19).

يقع مصباح الحالة على قطعة الأذن اليمنى.



حالة BLUETOOTH

تعرض حالة اتصال Bluetooth.

حالة النظام	نشاط الضوء
جاهز للاتصال	أزرق وامض
تم الاتصال	أزرق ثابت (لمدة 10 ثوانٍ)

حالة البطارية

تُوضح مستوى شحن البطارية.

حالة النظام	نشاط الضوء
شحن متوسط إلى كامل	أبيض ثابت
شحن منخفض	كهرماني ثابت

نصيحة: يُمكنك أيضًا التحقق من مستوى شحن البطارية باستخدام تطبيق Bose أو بسماع مستوى البطارية باستخدام اختصار. يجب ضبط مستوى البطارية كاختصار باستخدام تطبيق Bose (انظر الصفحة 19).

حالة الشحن

تعرض حالة الشحن.

حالة النظام	نشاط الضوء
تبدأ عملية الشحن	تومض باللون الأبيض مرتين
جارٍ الشحن	كهرماني ثابت
شحن كامل	أبيض ثابت

حالة الخطأ والتحديث

تعرض حالة الخطأ والتحديث.

حالة النظام	نشاط الضوء
جارٍ تحديث البرنامج (باستخدام USB)	وميض أبيض سريع (لمدة 10 ثوانٍ)
جارٍ تحديث البرنامج (لاسلكيًا)	وميض أبيض بطيء (لمدة 30 إلى 60 ثانية)
خطأ - تواصل مع خدمة عملاء شركة Bose	وميض كهرماني وأبيض

توصيل كبل الصوت والميكروفون

يوجد ميكروفون مدمج بكبل الصوت 2.5 ملم إلى 3.5 ملم. يمكنك استخدام كبل الصوت لإجراء المكالمات الهاتفية أو الاستماع إلى مقطع صوتي من جهازك المصدر عند عدم توفر اتصال *Bluetooth*، أو نفاذ بطارية سماعة الرأس، أو إيقاف تشغيلها.

ملاحظات:

- عند توصيل كبل الصوت، يتم تعطيل خاصية اتصال *Bluetooth* والرد الصوتي باستخدام الميكروفون في قطعة الأذن.
 - عند توصيل كبل الصوت ونفاذ بطارية سماعة الرأس أو إيقاف تشغيل سماعة الرأس، يتم تعطيل أدوات التحكم بسماعة الرأس. يجب التحكم في المكالمات الهاتفية وتشغيل الوسائط من جهازك المصدر.
 - لتحظى بأفضل تجربة، نوصي باستخدام اتصال *Bluetooth*.
1. قم بتوصيل الكبل بمنفذ 2.5 مم على قطعة الأذن اليسرى.



2. قم بتوصيل الطرف الآخر من الكبل بمنفذ 3.5 مم على جهازك المصدر.

توصيل BOSE SMART SPEAKER أو SOUNDBAR

باستخدام تقنية SimpleSync، يمكنك توصيل سماعات الرأس بمكبر صوت Bose Smart Soundbar أو سماعات Bose Smart Speaker للاستمتاع بتجربة استماع شخصية.

المزايا

- استخدم عناصر التحكم في الصوت المستقلة في كل منتج لخفض مكبر الصوت Bose Smart أو كتمه مع الاستمتاع بالصوت في سماعات الرأس كما تريد.
- اسمع موسيقتك بوضوح من الغرفة المجاورة من خلال توصيل سماعات الرأس بسماعة Bose Smart Speaker الخاصة بك.
- ملاحظة: تتميز تقنية SimpleSync بنطاق Bluetooth يصل إلى 30 قدمًا (9 أمتار). قد تؤثر الجدران ومعدات البناء على الاستقبال.

المنتجات المتوافقة

يمكنك توصيل سماعات الرأس بأي من مكبرات الصوت Bose Smart Speaker أو سماعات Bose Smart Soundbar.

تشمل المنتجات المتوافقة الشائعة ما يلي:

- Bose Smart Soundbar 900
 - Bose Smart Soundbar 700/Bose Soundbar 700
 - Bose Smart Soundbar 600
 - Bose Smart Speaker 500/Bose Home Speaker 500
 - سماعة Bose Home Speaker 300
 - Bose Portable Smart Speaker/Bose Portable Home Speaker
- كما تُضاف منتجات جديدة بانتظام. للحصول على قائمة كاملة والمزيد من المعلومات، تفضل بزيارة: support.Bose.com/Groups

الاتصال باستخدام تطبيق Bose

1. مرّر مفتاح *Power/Bluetooth* إلى جهة اليمين \rightarrow واضغط عليه مع الاستمرار لمدة 3 ثوانٍ حتى تسمع عبارة "جهاز لتوصيل جهاز آخر" ويومض مصباح الحالة باللون الأزرق.



2. استخدم تطبيق Bose لتوصيل سماعات الرأس بمنتج متوافق من Bose. للمزيد من المعلومات، تفضّل زيارة: support.Bose.com/Groups

ملاحظات:

- تأكد من أن سماعات الرأس تقع على بعد 30 قدمًا (9 أمتار) من مكبر الصوت أو السماعة الخاصة بك.
- يمكنك توصيل سماعات الرأس بمنتج واحد فقط في كل مرة.

التوصيل باستخدام عناصر التحكم في المنتج

1. مرر مفتاح *Power/Bluetooth* إلى جهة اليمين  واضغط عليه مع الاستمرار لمدة 3 ثوانٍ حتى تسمع عبارة "جهاز لتوصيل جهاز آخر" ويومض مصباح الحالة باللون الأزرق.



2. في جهاز التحكم عن بُعد بمكبر الصوت أو أعلى السماعة، اضغط مع الاستمرار على زر *Bluetooth* حتى يومض شريط الضوء أو حلقة الضوء باللون الأزرق.

تتصل سماعات الرأس بمكبر صوت أو سماعة، وتسمع نفس الصوت من كلا الجهازين.

ملاحظات:

- تأكد من أن السماعات تقع على بعد 30 قدمًا (9 أمتار) من مكبر الصوت أو السماعة الخاصة بك.
- يمكنك توصيل سماعات الرأس بمنتج واحد فقط في كل مرة.

إعادة الاتصال بسماعة BOSE SMART SPEAKER أو مكبر الصوت SOUNDBAR

استخدم تطبيق Bose لإعادة توصيل سماعات الرأس بمنتج Bose متوافق سبق توصيله، للمزيد من المعلومات، تفضّل زيارة: support.Bose.com/Groups

ملاحظات:

- يجب أن يكون مكبر الصوت أو السماعة الخاصة بك ضمن نطاق (30 قدمًا أو 9 أمتار) وفي وضع التشغيل.
- إذا لم تُقَمِّر سماعات الرأس بإعادة الاتصال، فراجع "لا تتم إعادة توصيل Bose Smart Soundbar أو السماعة التي تم توصيلها مسبقًا" في الصفحة 42.

تخزين سماعات الرأس

يتم تدوير قطعتي الأذن لتخزينهما بسهولة وبطريقة مريحة، ضع سماعات الرأس في وضع مسطح في الجراب.

1. قم بتدوير قطعتي الأذن إلى الداخل كي تكونا في وضع مسطح.



2. قم بطي قطعة الأذن اليسرى للأعلى باتجاه عصابة الرأس.

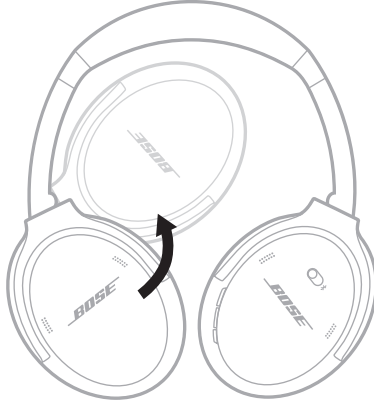

3. ضع سماعات الرأس في وضع مسطح في الجراب.

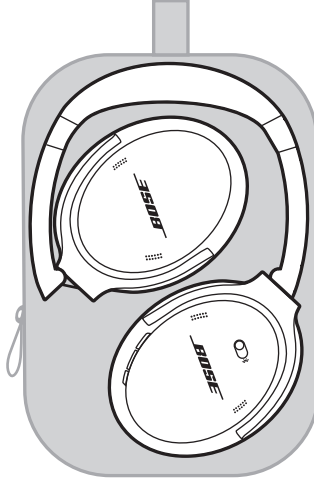

ملاحظات:

- تأكد من إيقاف تشغيل سماعات الرأس في حال عدم استخدامها.
- تأكد من أن البطارية مشحونة بالكامل قبل تخزين سماعات الرأس لأكثر من بضعة شهور.

تنظيف سماعات الرأس

امسح السطح الخارجي بقطعة قماش ناعمة وجافة.

لا تسمح للرطوبة بدخول قطعتي الأذن.

قطع الغيار والملحقات

يمكن طلب قطع الغيار أو الملحقات من خلال مركز خدمة عملاء Bose.

تفضل بزيارة: support.Bose.com/QC

ضمان محدود

تتم تغطية السماعات الخاصة بك بضمان محدود. تفضل بزيارة موقعنا على worldwide.Bose.com/Warranty للحصول على تفاصيل الضمان المحدود.

لتسجيل المنتج الخاص بك، قم بزيارة worldwide.Bose.com/ProductRegistration للحصول على التعليمات. ولن يؤثر عدم القيام بالتسجيل على الحقوق المكفولة لك بموجب الضمان المحدود.

موقع الرقم المسلسل

يوجد الرقم المسلسل داخل قطعة الأذن اليمنى أسفل السكريم. السكريم هو شاشة داخلية يغطي المكونات داخل قطعة الأذن وتحميها.

لعرض الرقم المسلسل، اسحب السكريم على الطرف العلوي وأرجحه بعيداً برفق.

تنبيه: احرص على عدم الضغط على أي مكونات أخرى داخل قطعة الأذن أو إزالتها لأن ذلك قد يؤدي إلى تلف سماعات الرأس.

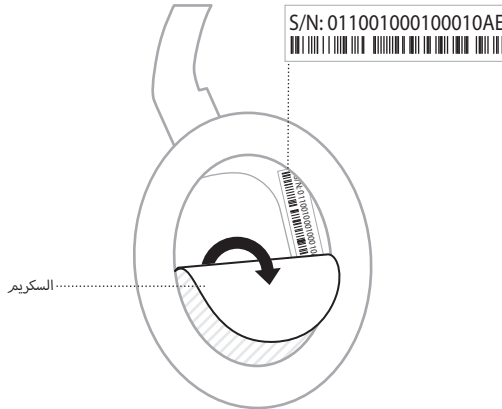

جرب هذه الحلول أولاً

إذا واجهت مشكلات بشأن سماعات الرأس الخاصة بك:

- اشحن سماعات الرأس (راجع الصفحة 27).
- شغل سماعات الرأس (راجع الصفحة 13).
- تحقق من مصباح حالة سماعات الرأس (راجع الصفحة 28).
- تأكد من أن جهازك المحمول يدعم اتصالات *Bluetooth* (راجع الصفحة 23).
- ضع جهازك المحمول في مكان أقرب من سماعات الرأس (30 قدمًا أو 9 أمتار) وأبعدهما عن أي تداخلات أو عوائق.
- ارفع مستوى الصوت في سماعات الرأس وجهازك المحمول وتطبيق الموسيقى.
- وصل جهازًا محمولًا آخر (راجع الصفحة 25).

إذا لم تستطع حل مشكلتك، فراجع الجدول أدناه لتحديد الأعراض والحلول للمشكلات الشائعة. يمكنك الوصول أيضًا إلى مقالات استكشاف الأخطاء وإصلاحها، ومقاطع الفيديو الخاصة بها، والمصادر الأخرى عبر: support.Bose.com/QC

وإذا كنت غير قادر على حل هذا الأمر، فُيرجى التواصل مع خدمة عملاء Bose.

تفضل بزيارة: worldwide.Bose.com/contact

حلول أخرى

القرص	الحل
سماعات الرأس لا تعمل	مرر مفتاح <i>Power/Bluetooth</i> إلى جهة اليمين ✖ (راجع الصفحة 13).
سماعات الرأس لا تتصل مع جهاز محمول	<p>أوقف تشغيل سماعات الرأس، ثم أعد تشغيلها مجددًا.</p> <p>افصل كبل الصوت.</p> <p>افصل كبل شحن USB.</p> <p>في جهازك المحمول:</p> <ul style="list-style-type: none"> • عطل ميزة <i>Bluetooth</i> ثم أعد تمكينها. • احذف سماعات رأس Bose QuietComfort Headphones الخاصة بك من قائمة <i>Bluetooth</i> على جهازك. ثم وصلها مرة أخرى. <p>قم بالتوصيل باستخدام قائمة <i>Bluetooth</i> في جهازك المحمول (راجع الصفحة 23)</p> <p>امسح قائمة أجهزة سماع الرأس (انظر الصفحة 26). احذف سماعات الرأس من قائمة <i>Bluetooth</i> على جهازك المحمول، بما في ذلك أي قوائم مكررة تحمل اسم LE (الطاقة المنخفضة). أعد التوصيل مجددًا (انظر الصفحة 23).</p> <p>تفضل بزيارة support.Bose.com/QC للاطلاع على مقاطع فيديو توضيحية.</p>

الحل	العرض
<p>ألغ تثبيت تطبيق Bose على جهازك المحمول. أعد تثبيت التطبيق (انظر الصفحة 11).</p> <p>تأكد من استخدام تطبيق Bose للإعداد (انظر الصفحة 11).</p> <p>تأكد من منحك لتطبيق Bose إمكانية الوصول إلى اتصالات Bluetooth في قائمة الإعدادات الموجودة في جهازك المحمول.</p> <p>تأكد من تفعيل ميزة Bluetooth في قائمة الإعدادات بجهازك المحمول.</p>	<p>سماعات الرأس لا تستجيب في أثناء إعداد التطبيق</p>
<p>ألغ تثبيت تطبيق Bose على جهازك المحمول. أعد تثبيت التطبيق (انظر الصفحة 11).</p> <p>تأكد من منحك لتطبيق Bose إمكانية الوصول إلى اتصالات Bluetooth في قائمة الإعدادات الموجودة في جهازك المحمول.</p> <p>قم بالتوصيل باستخدام قائمة Bluetooth في جهازك المحمول (راجع الصفحة 23)</p> <p>امسح قائمة أجهزة سماعة الرأس (انظر الصفحة 26). احذف سماعات الرأس من قائمة Bluetooth على جهازك المحمول، بما في ذلك أي قوائم مكررة تحمل اسم LE (الطاقة المنخفضة). أعد التوصيل مجددًا (انظر الصفحة 23).</p>	<p>لا يستطيع تطبيق Bose العثور على سماعات الرأس</p>
<p>تأكد من توافق جهازك المحمول مع تطبيق Bose وتلبيته للحد الأدنى من متطلبات النظام. لمزيد من المعلومات، راجع متجر التطبيقات على جهازك المحمول.</p> <p>ألغ تثبيت تطبيق Bose على جهازك المحمول. أعد تثبيت التطبيق (راجع الصفحة 11).</p>	<p>لا يعمل تطبيق Bose على الجهاز المحمول</p>
<p>تأكد من توصيل طرفي كبل USB بإحكام في المنافذ (راجع الصفحة 27).</p> <p>جرب شاحن حائط USB-A مختلفًا، أو كبل USB مختلفًا، أو مصدر طاقة تيار متردد (مصدر تيار رئيسي) آخر.</p> <p>إذا تعرضت سماعات الرأس لدرجات حرارة عالية أو منخفضة، فدعها تستعيد درجة حرارة الغرفة وأعد محاولة شحنها.</p>	<p>سماعات الرأس لا تشحن</p>

العرض

الحل

<p>تأكد من رفع مستوى الصوت (راجع الصفحة 15).</p> <p>مرر مفتاح Power/Bluetooth إلى جهة اليمين  واتركه لتسمع اسم الجهاز المتصل. تأكد من أنك تستخدم الجهاز الصحيح.</p> <p>اضغط على تشغيل على جهازك المحمول للتأكد من تشغيل المقطع الصوتي.</p> <p>شغّل الصوت من تطبيق مختلف أو خدمة موسيقى مختلفة.</p> <p>شغّل الصوت من المحتوى المُخزن مباشرةً على جهازك.</p> <p>إذا تم توصيل جهازين محمولين، فأوقف جهازك الآخر أولاً.</p> <p>أعد تشغيل جهازك المحمول.</p> <p>أعد ضبط سماعات الرأس (راجع الصفحة 43).</p>	<p>لا يصدر أي صوت</p>
<p>إذا كنت في مكان مليء بالرياح، فأنثني وضعًا مخصصًا في تطبيق Bose وفعل به حجب صوت الرياح. للوصول إلى هذا الخيار، اضغط على الأوضاع في الشاشة الرئيسية (راجع الصفحة 20).</p> <p>تأكد من استخدام تطبيق Bose للإعداد (راجع الصفحة 11).</p> <p>امسح قائمة أجهزة سماعة الرأس (انظر الصفحة 26). احذف سماعات الرأس من قائمة Bluetooth على جهازك المحمول، بما في ذلك أي قوائم مكررة تحمل اسم LE (الطاقة المنخفضة). أعد التوصيل مجددًا (انظر الصفحة 23).</p> <p>شغّل الصوت من تطبيق مختلف أو خدمة موسيقى مختلفة.</p> <p>شغّل الصوت من المحتوى المُخزن مباشرةً على جهازك.</p> <p>إذا تم توصيل جهازين محمولين، فافصل الجهاز الثاني.</p> <p>قم بإيقاف أي ميزات لتحسين الصوت في الجهاز أو تطبيق الموسيقى.</p> <p>تفضل بزيارة support.Bose.com/QC للاطلاع على مقاطع فيديو توضيحية.</p> <p>أعد ضبط سماعات الرأس (راجع الصفحة 43).</p>	<p>جودة الصوت رديئة</p>
<p>تأكد من توصيل طرفي كبل الصوت بإحكام في المنافذ (راجع الصفحة 30).</p> <p>اضغط على تشغيل على جهازك المصدر للتأكد من تشغيل المقطع الصوتي.</p> <p>شغّل الصوت من تطبيق مختلف أو خدمة موسيقى مختلفة.</p> <p>شغّل الصوت من المحتوى المُخزن مباشرةً على جهازك المصدر.</p> <p>ارفع مستوى الصوت في سماعات الرأس، ثم ارفع الصوت في جهازك المصدر.</p> <p>أعد تشغيل جهازك المصدر.</p>	<p>لا يصدر أي صوت من جهاز متصل بواسطة كبل الصوت</p>

الحل	العرض
تأكد من توصيل طرفي كبل الصوت بإحكام في المنافذ (راجع الصفحة 30). أعد تشغيل جهازك المصدر.	جودة الصوت رديئة من جهاز موصل بكبل الصوت
تأكد من توافق جهازك المحمول مع كبل الصوت (اتصال الطرف القياسي CTIA). راجع دليل المالك لديك الخاص بجهازك المصدر.	ميكروفون كبل الصوت لا يعمل
إذا كان كبل الصوت موصلًا، فافصل الكبل. استخدم تطبيق Bose لتغيير الوضع. للوصول إلى هذا الخيار، اضغط على الأوضاع في الشاشة الرئيسية.	لا يقوم زر الإجراء بتغيير وضع إلغاء الضوضاء
أعد ضبط سماعات الرأس (راجع الصفحة 43).	سماعات الرأس لا تستجيب
تحقق من الوضع (راجع الصفحة 20).	إلغاء الضوضاء ضعيف
ارفع مستوى الصوت باستخدام جهازك المحمول. جرّب وضْعًا مختلفًا (راجع الصفحة 20).	صعوبة سماع المتصل في أثناء إجراء مكالمة هاتفية
غيّر لغة المطالبة الصوتية باستخدام تطبيق Bose. يُمكنك الوصول إلى هذا الخيار من قائمة الإعدادات.	لغة المطالبة الصوتية غير صحيحة
تأكد من منحك لسماعات الرأس إمكانية الوصول إلى جهات الاتصال الخاصة في قائمة Bluetooth في جهازك المحمول.	عدم تلقي إشعارات المكالمات
تأكد من أنك تقوم بالتوصيل باستخدام تطبيق Bose (راجع الصفحة 32). تأكد من أنك تقوم بالتوصيل بمنهج متوافق من Bose. للحصول على قائمة كاملة، تفضل بزيارة: support.bose.com/Groups مرر مفتاح Power/Bluetooth إلى جهة اليمين ⏪ واضغط مع الاستمرار عليه لمدة 3 ثوانٍ حتى تسمع عبارة "جاهز لتوصيل جهاز آخر" ويومض مصباح Bluetooth باللون الأزرق. تأكد من أن سماعات الرأس تقع على بعد 30 قدمًا (9 أمتار) من مكبر الصوت أو السماعة الخاصة بك.	لا يتم توصيل سماعات الرأس بمكبر صوت Bose Smart Soundbar أو سماعات Bose Smart Speaker

الحل	العَرَض
<p>في سماعات الرأس، مرِّر مفتاح <i>Power/Bluetooth</i> إلى جهة اليمين  واضغط عليه مع الاستمرار لمدة 3 ثوانٍ حتى تسمع عبارة "جاهز للتوصيل" ويومض مصباح الحالة باللون الأزرق. استخدم تطبيق Bose لتوصيل سماعات الرأس بمنتج متوافق من Bose. للمزيد من المعلومات، تفضَّل بزيارة: support.Bose.com/Groups</p>	<p>لا تتم إعادة توصيل Bose Smart Soundbar أو السماعة التي تم توصيلها مسبقاً</p>
<p>نزل تطبيق Bose وشغّل تحديثات البرامج المتاحة.</p>	<p>تأخر الصوت عند الاتصال بمكبر الصوت أو سماعات Bose Smart</p>

إعادة ضبط سماعات الرأس

إذا كانت سماعات الرأس لا تستجيب، يُمكنك إعادة ضبطها.

عند إعادة ضبط سماعات الرأس ستم إعادة ضبط أدوات التحكم بالمنتج وإعادة تشغيل سماعات الرأس. ولا تمسح أي إعدادات أخرى بالجهاز.

1. قم بتوصيل طرف كبل USB الصغير بمنفذ USB-C على قطعة الأذن اليسرى.



2. مرّر مفتاح Power/Bluetooth إلى جهة اليمين في الوقت ذاته، وصل الطرف الآخر من USB بمصدر طاقة USB-A مثل جهاز كمبيوتر أو شاحن حائط.

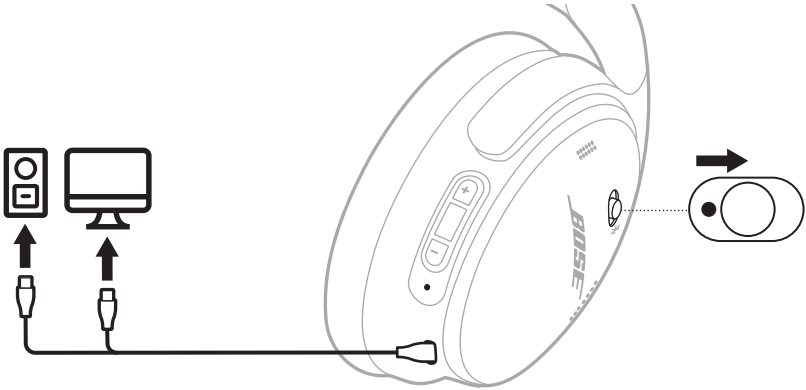

عند اكتمال إعادة الضبط، يضيء مصباح الحالة حسب مستوى شحن البطارية الحالي (راجع الصفحة 28).

ملاحظة: إذا لم تستطع حل مشكلتك، يتوفر المزيد من مواد الدعم واستكشاف الأخطاء وإصلاحها على: support.bose.com/QC

إعادة سماعات الرأس إلى إعدادات المصنع

يمكن أن تؤدي استعادة إعدادات المصنع إلى مسح جميع الإعدادات وإعادة سماعات الرأس إلى حالتها الأصلية الأفضل. بعد ذلك، يمكن تكوين سماعات الرأس كما لو تم إعدادها لأول مرة.

يوصى باستعادة إعدادات المصنع فقط إذا كنت تواجه مشكلات مع سماعات الرأس، أو إذا تلقيت تعليمات لفعل ذلك من قبل خدمة عملاء Bose.

1. أزل سماعات الرأس من قائمة *Bluetooth* الموجودة على جهازك.

2. أزل سماعات الرأس من حساب Bose الخاص بك باستخدام تطبيق Bose.

ملاحظة: للحصول على المزيد من المعلومات عن إزالة سماعات الرأس من حساب Bose الخاص بك باستخدام تطبيق Bose، تفضل بزيارة: support.Bose.com/QC

3. مرر مفتاح *Power/Bluetooth* إلى جهة اليمين  واضغط مع الاستمرار. وفي الوقت نفسه، اضغط مع الاستمرار على زر الإجراء لمدة 30 ثانية.

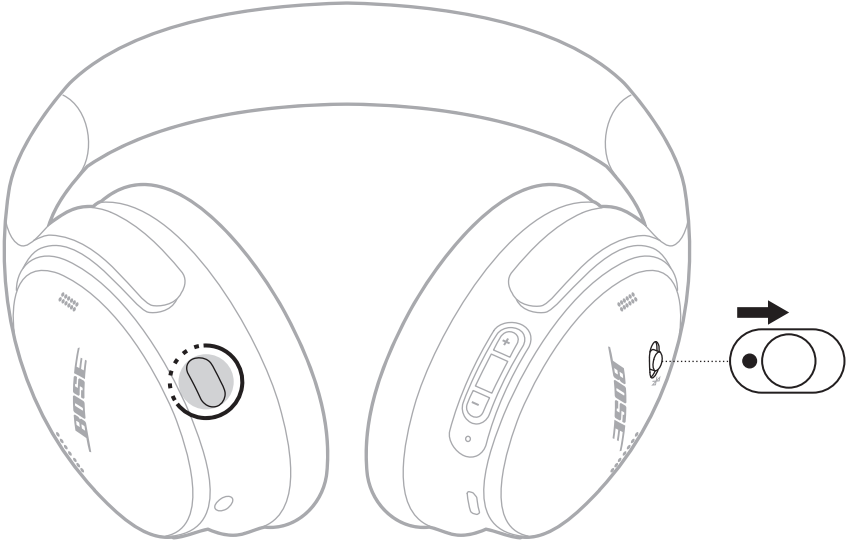

يُومض مصباح الحالة باللون الأبيض. بعد 30 ثانية، يومض مصباح الحالة باللون الكهرماني للإشارة إلى استعادة إعدادات المصنع (من 2 إلى 3 ثوانٍ).

عند اكتمال إعادة الضبط، يومض مصباح الحالة ببطء باللون الأزرق. أصبحت سماعات الرأس الآن في حالتها الأصلية الأفضل.

ملاحظة: إذا لم تستطع حل مشكلتك، يتوفر المزيد من مواد الدعم واستكشاف الأخطاء وإصلاحها على: support.Bose.com/QC



885443-0010