

***BOSE***

---

**QUIETCOMFORT** EARBUDS

## Læs og opbevar venligst alle sikkerheds- og brugsinstruktioner.



Bose Corporation erklærer hermed, at dette produkt stemmer overens med de væsentlige krav og andre relevante bestemmelser i direktiv 2014/53/EU og alle andre krav i EU-direktiver. Den fulde overensstemmelseserklæring kan findes på: [www.Bose.com/compliance](http://www.Bose.com/compliance)



Dette produkt efterlever alle relevante regler for elektromagnetisk kompatibilitet pr. 2016 og alle andre relevante UK-regler. Den fulde overensstemmelseserklæring kan findes på: [www.Bose.com/compliance](http://www.Bose.com/compliance)

Bose Corporation erklærer hermed, at dette produkt stemmer overens med de væsentlige krav i henhold til reglerne for radioudstyr pr. 2017 og alle andre relevante UK-regler. Den fulde overensstemmelseserklæring kan findes på: [www.Bose.com/compliance](http://www.Bose.com/compliance)

## Vigtige sikkerhedsinstruktioner

Rengør kun med en tør klud.

Brug kun tilslutningsudstyr/tilbehør, der er angivet af producenten.

Overlad al service til kvalificeret servicepersonale. Et serviceeftersyn er påkrævet, når apparatet på nogen måde er beskadiget, hvis f.eks. netledningen eller stikket er beskadiget, der er blevet spildt væske, eller der er kommet genstande ind i apparatet, hvis apparatet er blevet udsat for regn eller fugt, ikke virker normalt eller er blevet tabt.



### ADVARSLER/FORSIGTIGHEDSFORHOLDSREGLER

- Hold produktet væk fra små børn og kæledyr, så de ikke sluger dem ved et uheld. Produktet indeholder et batteri og kan være farligt at sluge. Søg øjeblikkeligt læge, hvis hovedtelefonerne sluges. Når produktet ikke bruges, skal det opbevares utilgængeligt for børn og kæledyr.
- Produktet er ikke beregnet til at bruges af børn.
- For at undgå høreskader bør du ikke bruge dine hovedtelefoner ved høj lydstyrke. Skru ned for lyden på dit produkt, inden du placerer hovedtelefonerne i/på dine ører, og skru derefter gradvist op for lyden, indtil du når et behageligt, moderat lytteniveau.
- Det anbefales ikke at bruge disse hovedtelefoner som fører af et køretøj, og det kan være forbudt ved lov visse steder. Vær forsigtig og overhold gældende lovgivning om brug af hovedtelefoner som fører af et køretøj. Hold straks op med at bruge dine hovedtelefoner, hvis de forstyrrer din evne til at være opmærksom, eller hvis de forstyrrer din evne til at høre lyde fra omgivelserne, herunder alarmer og advarselssignaler, mens du fungerer som fører af et køretøj.
- Vær forsigtig, hvis du bruger disse hovedtelefoner, mens du udfører en aktivitet, der kræver din opmærksomhed. Brug ikke hovedtelefonerne, hvis det kan udgøre en fare for dig selv eller andre, hvis du ikke kan høre de omkringliggende lyde tydeligt, f.eks. når du cykler eller går i eller i nærheden af trafik, en byggeplads, en jernbane osv.
- Brug IKKE øretelefoner, hvis de udsender høj, unormal støj. Hvis det sker, skal du fjerne øretelefonerne og kontakte Boses kundeservice.
- Produktet må IKKE nedsænkes i vand eller udsættes for vand i længere perioder.
- Fjern straks produktet, hvis du bemærker, at der kommer varme fra produktet.

<b>⚠ WARNING</b>	
<ul style="list-style-type: none"> <li>• <b>INGESTION HAZARD:</b> This product contains a button cell or coin battery.</li> <li>• <b>DEATH</b> or serious injury can occur if ingested.</li> <li>• A swallowed button cell or coin battery can cause <b>Internal Chemical Burns</b> in as little as <b>2 hours</b>.</li> <li>• <b>KEEP</b> new and used batteries <b>OUT OF REACH of CHILDREN</b></li> <li>• <b>Seek immediate medical attention</b> if a battery is suspected to be swallowed or inserted inside any part of the body.</li> </ul>	

- Fjern straks brugte batterier, og send dem til genanvendelse eller bortskaf dem i henhold til lokale regler, og hold dem væk fra børn. Batterier må IKKE smides i husholdningsaffaldet eller brændes.
- Selv brugte batterier kan forårsage alvorlig personskade eller død.
- Ring til et lokalt giftkontrolcenter for at få oplysninger om behandling.
- Undgå at tvangsaflade batteriet, genoplade det, skille det ad, opvarme det til over 85° C eller brænde det. Hvis du gør det, kan du komme til skade på grund af lækage eller eksplosion med kemiske forbrændinger til følge.
- Ikke-genopladelige batterier må ikke genoplades.
- Dette produkt indeholder batterier, som ikke kan udskiftes.
- Batteritype: 1254PF4F eller M1254A6 | Nominel batterispænding: 3,85 V DC



Indeholder små dele, som kan udgøre en kvælningfare. Egner sig ikke til børn under 3 år.



Dette produkt indeholder magnetisk materiale. Kontakt din læge for at finde ud af, om dette kan påvirke din implanterbare medicinske enheds funktion.

- Foretag IKKE nogen uautoriserede ændringer af produktet.
- Hold altid produktet væk fra ild og andre varmekilder. Placer IKKE nogen form for åben ild (f.eks. stearinlys) på eller tæt ved produktet.
- Brug IKKE hovedtelefonerne uden de medfølgende ørespidsere sat på.
- Brug kun dette produkt med en godkendt LPS-strømforsyning, der overholder de lokale love og regler (f.eks. UL, CSA, VDE, CCC).
- Det batteri, der følger med dette produkt, kan udgøre en risiko for brand, eksplosion eller kemisk forbrænding, hvis det håndteres forkert eller udskiftes med en forkert type.
- Udsæt ikke produkter, der indeholder batterier, for voldsom varme (f.eks. ved opbevaring i direkte sollys, brand eller lignende).
- Tør sved af hovedtelefonerne og opladningsetuiet før opladning.
- IPX4 er ikke en permanent tilstand, og vandtætheden kan blive reduceret på grund af normalt slid.
- For at undgå farlig stråling fra den interne laserkomponent må produktet kun bruges som anført i instruktionerne. Øretelefonerne må ikke justeres eller repareres af andre end kvalificeret servicepersonale.
- Må ikke placeres eller installeres i nærheden af varmekilder som f.eks. ildsteder, radiatorer, varmeovne, komfurer eller andre apparater (herunder forstærkere), der producerer varme.
- Overholder 21 CFR 1040.10 og 1040.11 med undtagelse af overensstemmelse med IEC 60825-1 Ed. 3 som beskrevet i Laser Notice 56, dateret 8. maj 2019.



Dette produkt er klassificeret som et KLASSE 1 FORBRUGERLASERPRODUKT i henhold til EN 50689:2021 og IEC 60825-1:2014.

**BEMÆRK:** Dette udstyr er testet og det er blevet konstateret, at det overholder grænseværdierne for en digital enhed i Klasse B i henhold til afsnit 15 i FCC-reglerne. Disse grænser er udviklet til at yde rimelig beskyttelse mod skadelig interferens i en privat installation. Dette udstyr genererer, bruger og kan udstråle radiofrekvensenergi, og kan – hvis det ikke installeres og bruges i overensstemmelse med instruktionerne – forårsage skadelig interferens i forbindelse med radiokommunikation. Dette garanterer dog ikke, at der ikke kan forekomme interferens i en bestemt installation. Hvis dette udstyr forårsager skadelig interferens i forbindelse med radio- og tv-modtagelsen, hvilket kan kontrolleres ved at slukke og tænde for udstyret, opfordres brugere til at forsøge at eliminere interferensen ved hjælp af en eller flere af følgende fremgangsmåder:

- Ret det modtagende produkt eller antennen i en anden retning, eller flyt dem.
- Skab større afstand mellem udstyret og modtageren.
- Tilslut udstyret til en stikkontakt på et andet kredsløb end det, som modtageren er tilsluttet.
- Kontakt forhandleren eller en radio/tv-tekniker for at få hjælp.

Ændringer eller modifikationer, der ikke udtrykkeligt er godkendt af Bose Corporation, kan ophæve brugerens ret til at betjene dette udstyr.

Denne enhed overholder del 15 i FCC-reglerne og ISED Canadas licensfritagede RSS-standard(er). Driften er underlagt følgende to betingelser: (1) Denne enhed må ikke forårsage skadelig interferens, og (2) denne enhed skal acceptere enhver modtaget interferens, herunder interferens, der kan forårsage uønsket drift.

Denne enhed overholder FCC's og ISED Canadas strålingseksponeringsgrænser for befolkningen i almindelighed. Denne sender må ikke placeres eller anvendes sammen med nogen andre antenner eller sendere.

**FCC-ID:** A94318 | **IC:** 3232A-318 | **Etui model:** 442318 | **Model for højre øretelefon:** 318R | **Model for venstre øretelefon:** 318L



020-240145

CAN ICES-3(B)/NMB-3(B)

**Europa:** Frekvensbåndets driftsområde er 2400 til 2483,5 MHz. | Maksimal sendeeffekt mindre end 20 dBm EIRP. | Frekvensbåndets driftsområde: 111 kHz - 148 kHz. | Maksimal transmissionseffekt mindre end 37,7 dBuA/m.

## EU SAR-oplysninger

Øretelefon	Målt 1-g SAR W/kg	Målt 10-g SAR W/kg
Venstre	0,970	0,190
Højre	0,590	0,150

Det koreanske mærke for elektromagnetisk absorptionsgrad kan findes på: [www.Bose.com/compliance](http://www.Bose.com/compliance)



Dette symbol betyder, at produktet ikke må smides ud som husholdningsaffald og bør indleveres til en passende indsamlingsordning med henblik på genanvendelse. Korrekt bortskaffelse og genanvendelse bidrager til at beskytte naturressourcer, menneskets sundhed og miljøet. Hvis du ønsker flere oplysninger om bortskaffelse og genanvendelse af dette produkt, kan du kontakte din kommune, dit renovationselskab eller den butik, hvor du har købt dette produkt.

## Tekniske regler for laveffektradiofrekvensenheder

Ingen virksomhed, organisation eller bruger må uden tilladelse fra NCC ændre frekvensen, øge transmissionseffekten eller ændre de oprindelige egenskaber eller ydelsen for godkendte laveffektradiofrekvensenheder. Laveffektradiofrekvensenhederne må ikke påvirke flysikkerheden eller forstyrre lovlig kommunikation; hvis dette konstateres, skal brugeren øjeblikkeligt ophøre med at bruge enheden, indtil der opnås en tilstand uden forstyrrelser. Den omtalte lovlige kommunikation vil sige radiokommunikation, der anvendes i overensstemmelse med Telecommunications Management Act. Laveffektradiofrekvensenhederne skal kunne modtage forstyrrelser fra lovlig kommunikation eller enheder, der udsender ISM-radiobølger.

**UNDLAD** forsøg på at fjerne det genopladelige litium-ion batteri fra dette produkt. Kontakt din lokale Bose-forhandler eller en anden kvalificeret tekniker vedrørende fjernelse.



**Bortskaf brugte batterier i henhold til lokale bestemmelser.** Batterier må ikke brændes.

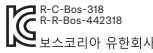

Navne på og indhold af giftige eller farlige stoffer eller elementer						
Giftige eller farlige stoffer og elementer						
Delens navn	Bly (Pb)	Kviksølv (Hg)	Cadmium (Cd)	Hexavalent (CR(VI))	Polybromeret biphenyl (PBB)	Polybromeret diphenylether (PBDE)
PCB'er	X	O	O	O	O	O
Metaldele	X	O	O	O	O	O
Plastikdele	O	O	O	O	O	O
Højttalere	X	O	O	O	O	O
Kabler	X	O	O	O	O	O

Denne tabel er oprettet i henhold til bestemmelserne i SJ/T 11364.

O: Angiver, at dette giftige eller farlige stof indeholdt i alle de homogene materialer til denne del er under grænsekravet i GB/T 26572.

X: Angiver, at dette giftige eller skadelige stof, som findes i mindst ét af de homogene materialer, der anvendes til denne del, er over grænsekravet i GB/T 26572.



Navn på udstyr: Øretelefoner og opladningssettets typebetegnelse: 442318						
Begrænsede stoffer og deres kemiske symboler						
Enhed	Bly (Pb)	Kviksølv (Hg)	Cadmium (Cd)	Hexavalent krom (Cr <sup>+6</sup> )	Polybromerede biphenyler (PBB)	Polybromeret diphenylether (PBDE)
PCB'er	-	O	O	O	O	O
Metaldele	-	O	O	O	O	O
Plastikdele	O	O	O	O	O	O
Højttalere	-	O	O	O	O	O
Kabler	-	O	O	O	O	O

**Note 1:** "o" angiver, at indholdet af det begrænsede stofs procentindhold ikke overstiger procentdelen af referenceværdien for tilstedeværelsen.

**Note 2:** "-" angiver, at det begrænsede stof svarer til undtagelsen.

**Fremstillingsdato:** Det ottende ciffer i serienummeret angiver fremstillingsåret: "4" er 2014 eller 2024. |

**Fremstillingssted:** Det syvende ciffer i serienummeret angiver fremstillingsstedet.

**Importører:** Bose Electronics (Shanghai) Company Limited, Level 6, Tower D, No. 2337 Gudai Rd. Minhang District, Shanghai 201100 | Bose Products B.V., Gorslaan 60, 1441 RG Purmerend, Holland | Bose de México S. de R.L. de C.V., Avenida Prado Sur #150, Piso 2, Interior 222 y 223, Colonia Lomas de Chapultepec V Sección, Miguel Hidalgo, Ciudad de México, C.P. 11000 Telefonnummer: +5255 (5202) 3545 | Bose Limited (H.K.), 7F., No. 2, Sec. 3, Minsheng E. Road, Zhongshan Dist., Taipei City 10480, Telefonnummer: +886-2-2514 7676 | Bose Limited, Bose House, Quayside Chatham Maritime, Chatham, Kent, ME4 4QZ, Storbritannien

**Inputklassifikation for opladningsetui:** 5 V DC, 0,65 A | **Udgangsspænding:** 5 V DC | **Udgangsstrømstyrke:** 75 mA x 2 | **Outputkapacitet:** 300 mAh | **IPXX-klassifikation:** IPX4 (for øretelefonerne)

**Inputklassifikation for venstre øretelefon:** 5 V DC, 0,075 A | **Inputklassifikation for højre øretelefon:** 5 V DC, 0,075 A

Model: 442318. CMIIT-id'et findes på æsken.

**Boses vilkår for brug** gælder for dette produkt: [worldwide.bose.com/terms-of-use](https://www.worldwide.bose.com/terms-of-use)

**Licensoplysninger:** Du kan få vist de licensmeddelelser, der gælder for de tredjepartssoftwarepakker, som er inkluderet som komponenter i Bose QuietComfort øretelefoner, ved at bruge Bose QCE-appen. Du kan få adgang til denne indstilling i menuen Indstillinger.

Apple, Apple-logoet, iPad og iPhone er varemærker, der tilhører Apple Inc., og er registreret i USA og andre lande. Varemærket "iPhone" bruges i Japan med en licens fra Aiphone K.K. App Store er et servicemærke, der tilhører Apple Inc.

Anvendelse af mærket Made for Apple betyder, at et tilbehør er designet til at tilsluttes specifikt til de(t) Apple-produkt(er), som identificeres i mærket, og at det er certificeret af udvikleren til at leve op til Apples ydelsesstandarder. Apple er ikke ansvarlig for denne enheds virkemåde eller for dens overensstemmelse med sikkerhedsstandarder og regler.

**Bluetooth®**-ordmærket og -logoerne er registrerede varemærker, der ejes af Bluetooth SIG, Inc., og enhver brug af sådanne mærker fra Bose Corporations side finder sted under licens.

Android og Google Play er varemærker, der tilhører Google LLC.

Microsoft Teams er et varemærke tilhørende Microsoft-koncernen.

USB Type-C® og USB-C® er registrerede varemærker, der tilhører USB Implementers Forum.

Bose, B-logoet og QuietComfort er varemærker tilhørende Bose Corporation. | Bose Corporations hovedkontor: 1-877-230-5639 | ©2024 Bose Corporation. Gengivelse, ændring, distribution eller anden brug af dette dokument eller dele heraf er forbudt uden forudgående skriftlig tilladelse.

## Bedes udfyldt og opbevaret, så du har det til rådighed

Øretelefonens datokode er placeret på ørepuden under båndet. Opladningsetuiets serienummer er placeret i bunden af etuiet. Modelnumrene er placeret i bunden af opladningsetuiet.

Serienummer: \_\_\_\_\_

Modelnummer: 442318

Du bedes gemme din kvittering. Dette er et godt tidspunkt til at registrere dit Bose-produkt. Du kan nemt gøre det ved at gå til [worldwide.bose.com/ProductRegistration](https://www.worldwide.bose.com/ProductRegistration)

## **HVAD ER DER I ÆSKEN?**

Indhold.....	11
--------------	----

## **OPSÆTNING AF BOSE QCE-APPEN**

Download Bose QCE-appen .....	12
-------------------------------	----

## **SVED- OG VEJRBESTANDIGHED**

13

## **SÅDAN BRUGES DE**

Isæt øretelefonerne.....	14
Tjek pasformen .....	15
Ørepropper.....	15
Stabilitetsbånd .....	16
Prøv en anden størrelse.....	17
Ørepropper.....	17
Stabilitetsbånd .....	17
Skift ørepropperne .....	18
Skift stabilitetsbåndene.....	19

## **TÆND/SLUK**

Tænd.....	21
Under brug af øretelefonerne .....	21
Sluk.....	22
Under brug af øretelefonerne .....	22
Standby .....	23

## **BERØRINGSKONTROL**

Medieafspilning.....	24
Lydstyrke.....	25
Telefonopkald.....	25
Slå lyden fra for et opkald.....	26
Opkaldsnotifikationer.....	26
Sidetoner.....	26
Gør berøringskontrollen personlig.....	26

## **STEMMESTYRING**

Brug stemmestyring.....	27
Tilpas stemmestyring.....	28
Deaktiver stemmestyring.....	28

## **LYDSTYRING**

Lyd med lav latenstid.....	29
Juster bas og diskant.....	29

## **REGISTRERET I ØRET**

Automatisk afspil/pause.....	30
Besvar opkald automatisk.....	30
Automatisk opmærksomhed.....	30

## **STØJREDUKTION**

Støjreduktionstilstande.....	31
Skift tilstand for støjreduktion.....	31
Brug kun støjreduktion.....	32



## **BATTERI**

Oplad øretelefonerne .....	33
Oplad opladningsetuiet .....	34
Trådløs opladning .....	34
Tjek batteriniveauet for øretelefonerne.....	35
Under brug af øretelefonerne .....	35
Under opladning af øretelefonerne .....	35
Kontrollér opladningsetuiets batteriniveau.....	36
Opladningstid .....	37

## **STATUS**

Batteriniveau.....	38
Opladningsetui (ingen øretelefoner) .....	38
Øretelefoner .....	38
Opladningsstatus.....	39
Opladningsetui (ingen øretelefoner) .....	39
Øretelefoner .....	39

## **BLUETOOTH®-FORBINDELSER**

Opret forbindelse til en enhed .....	40
Tilslut en ekstra enhed.....	41
Genopret forbindelse til en enhed.....	41
Skift mellem to tilsluttede enheder.....	41
Frakobl en enhed.....	42
Ryd øretelefonernes enhedsliste.....	43

**PLEJE OG VEDLIGEHOLDELSE**

Opbevaring af øretelefonerne .....	44
Rengør øretelefonerne og opladningsetuiet.....	44
Reserve dele og tilbehør.....	44
Begrænset garanti .....	44
Opdater øretelefonerne .....	45
Visning af datokoden for øretelefonen .....	45
Se opladningsetuiets serienummer .....	45

**FEJLFINDING**

Prøv disse løsninger først.....	46
Andre løsninger .....	46
Genstart øretelefonerne .....	55
Gendan øretelefonerne .....	55

## INDHOLD

Bekræft, at følgende dele er i æsken:

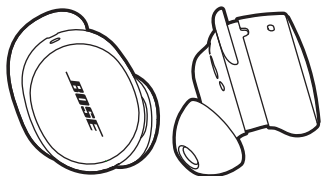

Bose QuietComfort øretelefoner

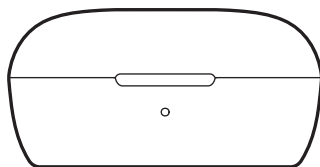

Opladningsetui

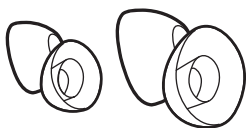

Ørepropper (str. lille og stor)

**BEMÆRK:** Mellemstore ørepropper er monteret på øretelefonerne. Du kan finde hjælp til at identificere øreproppernes størrelse på side 17.



Stabilitetsbånd (str. 2 og 3)

**BEMÆRK:** Str. 1-bånd er monteret på øretelefonerne. Du kan finde hjælp til at identificere båndets størrelse på side 17.

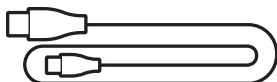

USB Type-C® til USB-A-kabel

**BEMÆRK:** Hvis en hvilken som helst del af dit produkt mangler eller er beskadiget, må du ikke anvende det. Besøg [support.bose.com/QCE](https://support.bose.com/QCE), hvor der findes fejlfindingsartikler, videoer og produktreparation eller -udskiftning.

Med Bose QCE appen kan du indstille og kontrollere øretelefonerne fra din smartphone.

Ved hjælp af appen kan du administrere *Bluetooth*-forbindelser, administrere indstillinger for øretelefonerne, justere lyden, skifte talemædelelsessprog, indstille en øretelefon til at bruge stemmestyring for dit telefonkamera og få alle fremtidige opdateringer og nye funktioner, som Bose stiller til rådighed.

## DOWNLOAD BOSE QCE-APPEN

1. Download Bose QCE-appen på din enhed.



Der vises en meddelelse, som beder dig om at tilslutte øretelefonerne.

2. Tilslut øretelefonerne ved hjælp af din enheds *Bluetooth*-menu (se side 40).
3. Når øretelefonerne er tilsluttet, skal du følge instruktionerne i appen for at tilføje øretelefonerne til Bose QCE-appen.

Øretelefonerne er klassificeret som vandtætte i IPX4-klassen. De er designet til at være sved- og vejrbestandige, men er ikke beregnet til at være nedsænket i vand.

**FORSIGTIG:**

- Undgå at svømme eller tage brusebad med øretelefonerne.
- Nedsænk IKKE øretelefonerne i vand.

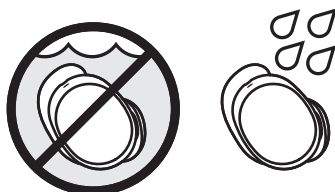

**BEMÆRKNINGER:**

- For at forhindre korrosion skal opladningskontakterne på øretelefonerne regelmæssigt rengøres med en tør, blød vatpind eller lignende.
- IPX4 er ikke en permanent tilstand, og vandtætheden kan blive reduceret på grund af normalt slid.

## ISÆT ØRETELEFONERNE

1. Isæt øretelefonen, så øreproppen hviler i ørekanalens åbning.

**BEMÆRK:** Hver øretelefon er mærket med enten et **R** (højre) eller et **L** (venstre).

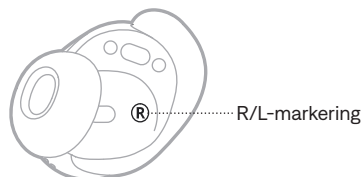

2. Drej øretelefonen lidt tilbage, indtil øreproppen skaber en behagelig lukning af ørekanalen, og stabilitetsbåndet hviler mod din øreryg.

**BEMÆRK:** Du er muligvis nødt til at dreje øretelefonerne frem og tilbage, så øreproppen skaber en komfortabel lukning. Hvis du drejer dem for langt tilbage eller frem, kan det imidlertid påvirke lyd- og mikrofonkvaliteten.

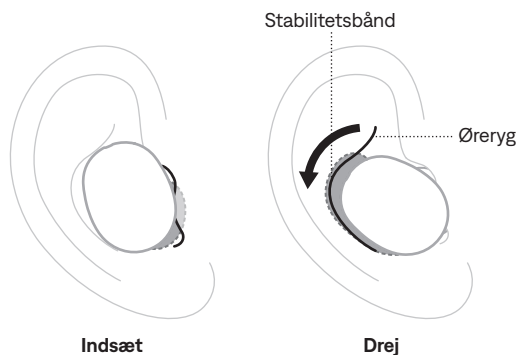



3. Tjek, om de sidder rigtigt (se side 15).
4. Gentag trin 1-3 for at sætte den anden øretelefon i.



## TJEK PASFORMEN

For at få den bedste pasform, lyd og støjrreduktion skal du bruge et spejl for at sikre, at du bruger den korrekte størrelse ørepropper og stabilitetsbånd. Du skal muligvis prøve en forskellig størrelse øreprop eller stabilitetsbånd til hvert øre.

### Ørepropper

PASFORM	TJEK FØLGENDE
Korrekt pasform	 <p>Øreproppen hviler på åbningen af ørekanalen for at lukke den komfortabelt. Baggrundsstøj bør være dæmpet.</p> <p><b>BEMÆRK:</b> Støjreduktion kan påvirke evnen til at høre dæmpet støj.</p>
For meget pres	 <p>Øreproppen føles ubehagelig, og som om den er mast ind i ørekanalen.</p>
For løs	 <p>Øreproppen hviler for dybt i ørekanalen, føles løs i øret og falder ud, når du bevæger hovedet.</p>

## Stabilitetsbånd

PASFORM	TJEK FØLGENDE
Korrekt pasform	 ✓ Båndet stikker ikke ud eller føles klemt mod øreryggen.
For stor	 ✗ Båndet stikker ud eller føles klemt under øreryggen.
For lille	 ✗ Båndet når ikke til øreryggen.



## PRØV EN ANDEN STØRRELSE

Bær dine øretelefoner i en længere periode. Hvis øretelefonerne ikke føles komfortable eller sikre, eller hvis lydkvaliteten ikke er som forventet, skal du prøve en anden størrelse øreprop eller stabilitetsbånd.

Du skal måske prøve alle tre størrelser ørepropper eller bånd eller bruge forskellige størrelser til hvert øre.

### Ørepropper

Med øretelefonerne følger der tre størrelser ørepropper: små, mellemstore og store.



Mellemstore ørepropper er monteret på øretelefonerne. Hvis de føles for små, skal du prøve store ørepropper. Hvis de føles for store, skal du prøve små ørepropper.

### Stabilitetsbånd

Stabilitetsbåndene er markeret med størrelse **1** (lille), **2** (mellem) eller **3** (stor) og et **R** (højre) eller **L** (venstre).



Str. 1-bånd er monteret på øretelefonerne. Hvis de føles for små, skal du prøve str. 2-bånd.

## SKIFT ØREPROPPERNE

1. Hold om din øretelefon, tryk forsigtigt sammen om øreproppen, og træk den væk fra øretelefonen.

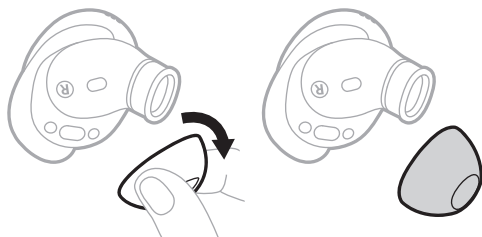

Tryk og træk

Adskil

**FORSIGTIG:** Træk IKKE i kanten øreproppen for at undgå, at den går i stykker.

2. Vælg en ny ørepropstørrelse (se side 17).
3. Placer den ovale øretelefondyse ud for den ovale ørepropbase, skub øreproppen på dysen, og tryk forsigtigt øreproppen ned, indtil du kan mærke, at den klikker sikkert på plads.

Øretelefonens dyse

Øreproppens base



Juster

Glide

Tryk

**BEMÆRK:** Sørg for, at de ovale åbninger på øretelefonen og øreproppen er placeret i samme retning.

4. Gentag trin 1-3 for den anden øretelefon efter behov.

**BEMÆRK:** Du skal muligvis bruge en forskellig størrelse øreprop til hvert øre.

5. Sæt øretelefonerne i (se side 14).
6. Tjek, om de sidder rigtigt (se side 15).

### BEMÆRKNINGER:

- Hvis du skifter øreproppen, er du muligvis nødt til at skifte stabilitetsbåndet, så båndet hviler komfortabelt mod din øreryg (se side 19).
- Videoer med vejledning i skift af ørepropperne kan findes på: [support.Bose.com/QCE](https://support.Bose.com/QCE)

## SKIFT STABILITETS BÅNDENE

1. Hold om øretelefonen, træk forsigtigt i stabilitetsbåndets kant, og træk båndet mod dig selv, over øreproppen og væk fra øretelefonen.

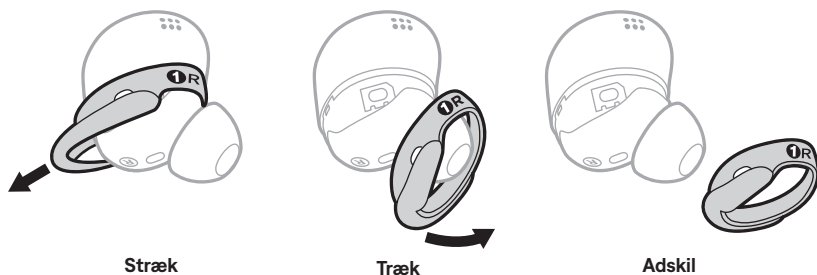

**FORSIGTIG:** Træk IKKE i den tynde del af båndet for at undgå, at det går i stykker.

2. Vælg en ny båndstørrelse (se side 17). Vælg det bånd, der er mærket med enten et **R** (højre) eller et **L** (venstre), afhængigt af øretelefonen.
3. Sørg for, at båndets markeringer vender mod dig, og at båndets ske vender væk fra dig, og placer hullet i båndet ud for åbningen på øretelefonen.
4. Træk forsigtigt båndet over øreproppen, og sørg for, at hullet i båndet er placeret ud for åbningen på øretelefonen, og at tappet øverst på båndet passer ind i hakket øverst på øretelefonen.
5. Tryk ned, indtil båndet sidder sikkert på plads, og kontrollér derefter, om det er placeret korrekt.

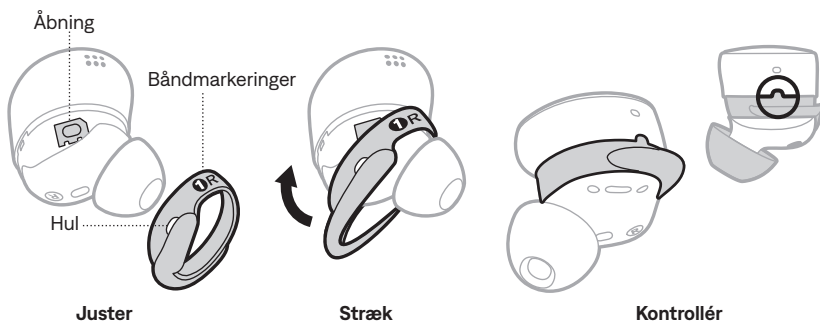

6. Gentag trin 1-5 for den anden øretelefon efter behov.

**BEMÆRK:** Du skal muligvis bruge en forskellig størrelse bånd til hvert øre.

7. Sæt øretelefonerne i (se side 14).

8. Tjek, om de sidder rigtigt (se side 15).

**BEMÆRK:** Videoer med vejledning i skift af bånd kan findes på:  
[support.bose.com/QCE](https://support.bose.com/QCE)

## TÆND

Åbn opladningsetuiet.

Øretelefonerne tændes. Statuslampen lyser i overensstemmelse med øretelefonernes opladningsniveau (se side 38).

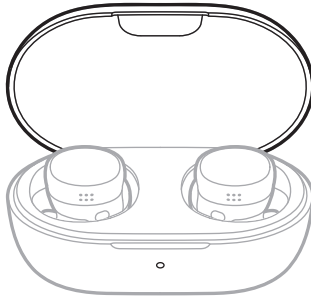

### BEMÆRKNINGER:

- Øretelefonerne leveres med delvis opladning. Hvis du bruger øretelefonerne for første gang, skal du vente, indtil statuslampen begynder at lyse, før du tager dem ud af opladningsetuiet for at aktivere batteriet. Hvis du sætter øretelefonerne i og ikke hører en talemæssig meddelelse, skal du sætte dem tilbage i etuiet og derefter tage dem ud.
- Når du fjerner øretelefonerne fra opladningsetuiet, skal du lukke etuiet for at bevare batterilevetiden og holde etuiet frit for snavs.

### Under brug af øretelefonerne

Hvis du har øretelefonerne på, mens de er slukket, skal du røre ved og holde hver øretelefon i 1 sekund. Der høres en tone, og øretelefonerne tændes.

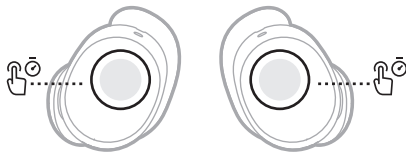

**BEMÆRK:** Hver øretelefon skal tændes individuelt.

## SLUK

1. Anbring begge øretelefoner i opladningsetuiet.

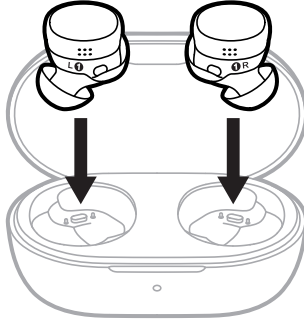

2. Luk etuiet.

Statuslampen lyser i overensstemmelse med øretelefonernes opladningsniveau (se side 38). Forbindelsen mellem øretelefonerne og din enhed afbrydes, og øretelefonerne slukkes.

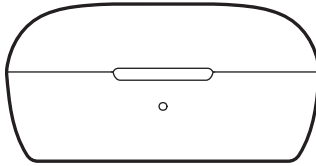

**BEMÆRK:** Øretelefonerne slukkes, når de har været koblet fra din enhed i 10 minutter, støjreduktion er slået fra, og betjeningselementerne ikke bruges.

### Under brug af øretelefonerne

Hvis du har øretelefonerne på, og de er tændt, skal du dobbelttrykke og derefter trykke og holde på hver øretelefon, indtil du hører en tone. Øretelefonerne slukkes.

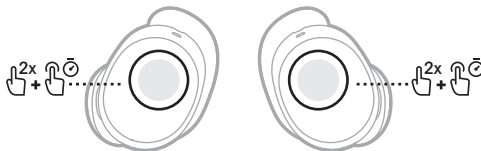

**BEMÆRK:** Hver øretelefon skal slukkes individuelt.

## STANDBY

Standby bevarer øretelefonens batteri, når den ene øretelefon er ude af etuiet og ikke er i brug. Øretelefonen skifter til Standby, når du fjerner den fra øret og ikke bevæger den i 10 minutter.

Du vækker øretelefonen ved at sætte øretelefonen i øret.

**BEMÆRK:** Efter 30 minutter på standby slukkes øretelefonen. For at tænde skal du enten placere den i opladningsetuiet og derefter sætte den i øret eller sætte den i øret og derefter røre ved og holde øretelefonen i 1 sekund.

Berøringsoverfladen findes på den udvendige overflade på begge øretelefoner. Med berøringskontrol kan du afspille/pause lyd, ændre lydstyrken, udføre grundlæggende opkaldsfunktioner, justere lyden og skifte støjræduktionstilstand.

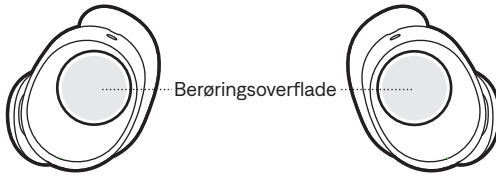

**BEMÆRKNINGER:**

- Du skal have øretelefonerne på for at bruge berøringskontrol.
- Du kan bruge begge øretelefoner til at styre medieafspilning og telefonopkald. Ved regulering af lydstyrken har venstre og højre øretelefon forskellige funktioner (se side 25).
- Du kan ændre nogle af berøringskontrollfunktionerne for at tilpasse kontrollen til dine præferencer ved hjælp af Bose QCE-appen (se side 26).

**MEDIEAFSPILNING**

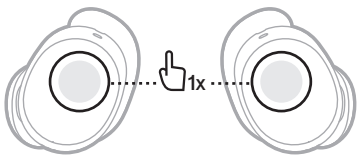
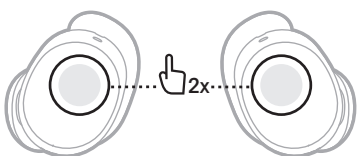
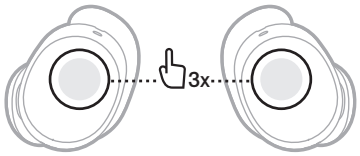
BETJENING	GØR FØLGENDE
Afspil/pause	Tryk på en af øretelefonerne. 
Gå til næste nummer	Tryk to gange på en af øretelefonerne. 
Gå til forrige nummer	Tryk tre gange på en af øretelefonerne <b>BEMÆRKNINGER:</b> <ul style="list-style-type: none"> <li>• Hvis du trykker tre gange på en øretelefon i starten af nummeret, starter nummeret forfra.</li> <li>• Interaktionen kan variere på forskellige enheder.</li> </ul> 

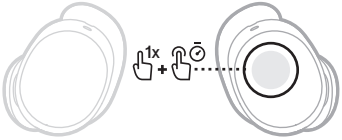
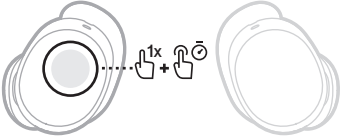

## LYDSTYRKE

BETJENING	GØR FØLGENDE
Forøg lydstyrken	<p>Tryk på den højre øretelefon, og tryk og hold derefter.</p> 
Reducer lydstyrken	<p>Tryk på den venstre øretelefon, og tryk og hold derefter.</p> 

## TELEFONOPKALD

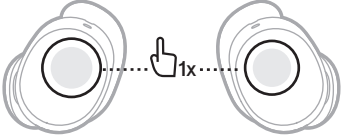
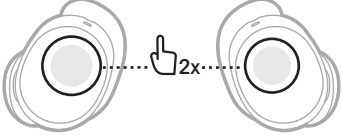
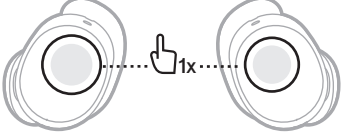
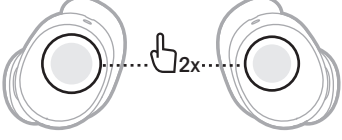
BETJENING	GØR FØLGENDE
Besvar et opkald	<p>Tryk på en af øretelefonerne.</p> 
Afslut/afvis et opkald	<p>Tryk to gange på en af øretelefonerne.</p> 
Besvar et andet indgående opkald, og parker det aktuelle opkald	<p>Tryk på en af øretelefonerne.</p> 
Afvis et nyt opkald, og bliv i det aktuelle opkald	<p>Tryk to gange på en af øretelefonerne.</p> 

## Slå lyden fra for et opkald

Brug Bose QCE-appen til hurtigt at slå lyden fra/til for et opkald. For at få adgang til denne funktion skal du trykke på Hurtig lydløs på produktstyringskærmen og tildele en trykkontrol.

## Opkaldsnotifikationer

Du kan konfigurere din enhed til at annoncere opkald og opkaldsstatus ved hjælp af instruktionerne i Bose QCE-appen. Du kan få adgang til instruktionerne ved at trykke på Smarte opkald på produktstyringskærmen.

**BEMÆRK:** Du aktiverer denne funktion i din enheds indstillingsmenu.

## Sidetoner

Brug Bose QCE-appen til at høre dig selv tale med din naturlige stemme under opkald eller i spilchats med justerbar stemmeforstærkning. Du kan håndtere denne funktion ved at trykke på Smarte opkald på produktstyringskærmen.

## GØR BERØRINGSKONTROLLEN PERSONLIG

Du kan ændre nogle af standardfunktionerne for berøringskontrol for at tilpasse kontrollen til dine præferencer ved hjælp af Bose QCE-appen. Du kan få adgang til denne indstilling ved at trykke på Berøringskontrol på produktstyringskærmen.

**TIP:** Du kan også ændre nogle af berøringskontrollerne på funktionsskærmene i Bose QCE-appen.

## BRUG STEMMESTYRING

Du kan betjene øretelefonerne med din stemme.

**BEMÆRK:** Du skal have Bose QCE-appen kørende på din enhed (åben eller i baggrunden) for at kunne bruge stemmestyling.

1. Sig "Hey headphones" (Hej hovedtelefoner).

Der høres en tone.

2. Sig din anmodning.

BETJENING	DET SKAL DU SIGE
<b>Besvar et opkald</b>	Accept (Accepter) <b>BEMÆRK:</b> Når du modtager et opkald, behøver du ikke at sige "Hey headphones".
<b>Afvis et opkald</b>	Reject (Afvis) <b>BEMÆRK:</b> Når du afviser et opkald, behøver du ikke at sige "Hey headphones".
<b>Afspil lyd</b>	Play (Afspil)
<b>Sæt lyden på pause</b>	Pause
<b>Gå til næste nummer</b>	Next (Næste)
<b>Gå til forrige nummer</b>	Previous (Forrige) <b>BEMÆRKNINGER:</b> <ul style="list-style-type: none"> <li>• Hvis du siger "Hey headphones, previous" (Hej hovedtelefoner, forrige) i starten af nummeret, starter det aktuelle nummer forfra.</li> <li>• Interaktionen kan variere på forskellige enheder.</li> </ul>
<b>Forøg lydstyrken</b>	Volume up (Lydstyrke op) <b>BEMÆRK:</b> For hurtigt at øge lydstyrken skal du sige "Hey headphones, volume plus <n>" (Hej hovedtelefoner, lydstyrke plus <n>), hvor n er 1, 2, 3, 4 eller 5.
<b>Reducer lydstyrken</b>	Volume down (Lydstyrke ned) <b>BEMÆRK:</b> For hurtigt at reducere lydstyrken skal du sige "Hey headphones, volume minus <n>" (Hej hovedtelefoner, lydstyrke minus <n>), hvor n er 1, 2, 3, 4 eller 5.

BETJENING	DET SKAL DU SIGE
Slå tilstanden Opmærksom til	Aware on (Opmærksom til)
Slå tilstanden Opmærksom fra	Aware off (Opmærksom fra)
Slå tilstanden Stille til	Quiet on (Stille til)
Slå tilstanden Stille fra	Quiet off (Stille fra)
Tag et foto	Take photo (Tag foto) <b>BEMÆRK:</b> Du skal have kamera-appen åben på din enhed for at tage et foto.
Få adgang til telefonassistenten	Assistant <anmodning> hvor <i>anmodning</i> er den ønskede handling.

## TILPAS STEMMESTYRING

Brug Bose QCE-appen til at få øretelefonerne til kun at reagere på din egen stemme. Du kan få adgang til denne indstilling ved at trykke på Stemmestyring på produktstyringsskærmen.

## DEAKTIVER STEMMESTYRING

Brug Bose QCE-appen til at deaktivere stemmestyring. Du kan få adgang til denne indstilling ved at trykke på Stemmestyring eller Indstillinger på produktstyringsskærmen.

## LYD MED LAV LATENSTID

Du kan aktivere *Bluetooth*-lyd med lav latenstid mellem dine øretelefoner og din enhed for at nyde spil og film med perfekt synkroniseret lyd. Det kan aktiveres for hver gang øretelefonerne og din enhed er forbundet eller kun for en enkelt session.

Hvis du vil aktivere *Bluetooth*-lyd med lav latenstid, skal du bruge Bose QCE-appen. Du kan få adgang til denne indstilling ved at trykke på Lav latenstid på produktstyringskærmen.

## JUSTER BAS OG DISKANT

Brug Bose QCE-appen til at justere bassen og diskanten for at få det bedste frem i din lyd eller opleve en endnu skarpere dialog. Du kan få adgang til denne indstilling ved at trykke på EQ på produktstyringskærmen.

Registreret i øret bruger sensorer til at finde ud af, om du har begge øretelefonerne på eller kun den ene øretelefon.

Du kan automatisk afspille/pause lyd, besvare telefonopkald og justere støjreduktion ved at indsætte eller fjerne en øretelefon.

## AUTOMATISK AFSPIL/PAUSE

Når du fjerner en øretelefon, stopper lyden på begge øretelefoner midlertidigt.

Sæt øretelefonen i igen for at starte lyden igen.

**BEMÆRK:** Hvis du vil bruge en enkelt øretelefon, skal du trykke på øretelefonen i dit øre for at starte lyden igen.

## BESVAR OPKALD AUTOMATISK

Du kan besvare telefonopkald ved at indsætte en øretelefon.

## AUTOMATISK OPMÆRKSOMHED

Når du fjerner en øretelefon, justeres tilstanden til tilstanden Opmærksom på øretelefonen i dit andet øre.

Når du sætter øretelefonen i igen, justeres øretelefonen til den tidligere støjreduktionstilstand.

**BEMÆRK:** Du kan ændre støjreduktionstilstanden på en enkelt øretelefon (se side 31).

Støjreduktion reducerer uønsket lyd og giver en mere klar og virkelighedstro lydoplevelse.

Du kan vælge mellem to forudkonfigurerede støjreduktionstilstande – Stille eller Opmærksom – eller slå støjreduktion fra.

## STØJREDUKTIONSTILSTANDE

TILSTAND	BESKRIVELSE
<b>Stille (standard)</b>	Fuld støjreduktion med optimeret Bose-lyd. Giver dig mulighed for at udelukke distraktioner ved at bruge støjreduktion på det højeste niveau.
<b>Opmærksom</b>	Fuld transparens med optimeret Bose-lyd. Giver dig mulighed for at høre dine omgivelser, mens du nyder din lyd.
<b>Slukket</b>	Giver dig mulig for at forlænge batterilevetiden.

## SKIFT TILSTAND FOR STØJREDUKTION

1. Tryk på en af øretelefonerne, og hold den nede i 1 sekund, indtil du hører en tone.

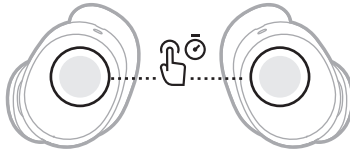

En talemeddelelse giver besked om tilstanden.

2. Gentag, indtil du hører navnet på din foretrukne tilstand.

**TIP:** Du kan også ændre støjreduktionstilstanden ved hjælp af Bose QCE-appen. Du kan få adgang til denne indstilling ved at trykke på Støjstyring på produktstyringsskærmen.

## BRUG KUN STØJREDUKTION

Du kan nøjes med at bruge støjreduktion uden lyd eller forstyrrende telefonopkald.

1. Gør et af følgende:
  - Hvis du har øretelefonerne på, skal du frakoble din enhed (se side 42).
  - Hvis øretelefonerne er i opladningsetuiet, skal du slå *Bluetooth*-funktionen fra på din enhed. Fjern derefter øretelefonerne fra etuiet, og sæt dem i ørerne igen.
2. Skift støjreduktionstilstand (se side 31).

**BEMÆRK:** Hvis du vil tilslutte din enhed igen, skal du vælge øretelefonerne på *Bluetooth*-listen på din enhed.



## OPLAD ØRETELEFONERNE

**BEMÆRK:** Inden opladning skal du sørge for, at øretelefonerne har stuetemperatur, mellem 8 °C og 39 °C.

1. Juster opladningskontakterne på den venstre øretelefon, så de passer til opladningsbenene på venstre side af opladningsetuiet.

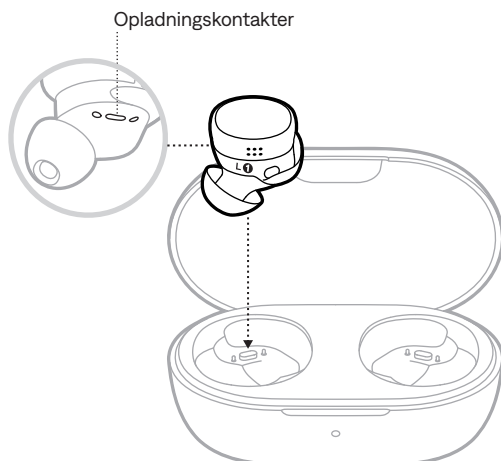

2. Placer øretelefonen i etuiet, indtil den klikker på plads magnetisk.

Statuslampen lyser i overensstemmelse med øretelefonens batteriniveau (se side 38).



3. Gentag trin 1-2 for den højre øretelefon.

### BEMÆRKNINGER:

- Øretelefonerne oplades, hvis etuiet er åbent eller lukket.
- Hvis du lukke opladningsetuiet, afbrydes forbindelsen mellem øretelefonerne og din enhed, og øretelefonerne slukkes.

## OPLAD OPLADNINGSETUIET

**FORSIGTIG:** Brug kun dette produkt med en godkendt LPS-strømforsyning, der overholder de lokale love og regler (f.eks. UL, CSA, VDE, CCC).

**BEMÆRK:** Inden opladning skal du sørge for, at opladningsetuiet har stuetemperatur, mellem 8 °C og 39 °C.

1. Tilslut USB-kablets lille ende til USB-C®-porten på bagsiden af opladningsetuiet.

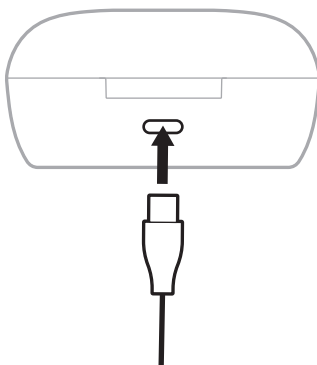

2. Tilslut den anden ende til en USB-A-væglader (medfølger ikke) eller en computer.

Statuslampen lyser i overensstemmelse med opladningsetuiets status (se side 38).

### Trådløs opladning

Du kan bruge en kompatibel trådløs oplader fra en tredjepart (medfølger ikke) til at oplade etuiet.

Placer opladningsetuiet lige i midten af din trådløse oplader.

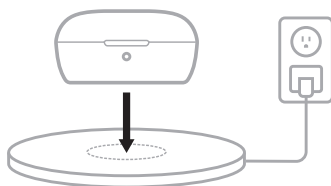

Statuslampen lyser i overensstemmelse med opladningsetuiets opladningsstatus (se side 38).

**BEMÆRK:** Se brugervejledningen til din trådløse oplader for at få flere oplysninger.

## TJEK BATTERINIVEAUET FOR ØRETELEFONERNE

### Under brug af øretelefonerne

- Når du fjerner øretelefonerne fra opladningsetuiet og sætter dem i ørerne, fortæller en talemæssig meddelelse dig om øretelefonernes batteriniveau.
- Brug Bose QCE-appen. Øretelefonernes batteriniveau vises på produktstyringskærmen.

**BEMÆRK:** Hvis den ene øretelefon har et lavere batteriniveau end den anden, fortæller talemæssig meddelelsen dig om det laveste batteriniveau. Hvis batteriniveauet er lavt, hører du "Lav batteriladning."

**TIP:** Du kan også forudsige, hvor lang tid du har tilbage, før øretelefonerne skal oplades. Du kan få adgang til denne indstilling ved at trykke på Batteriforudsigelse på produktstyringskærmen.

### Under opladning af øretelefonerne

Når du anbringer øretelefonerne i opladningsetuiet, lyser statuslampen i overensstemmelse med batteriniveauet (se side 38).

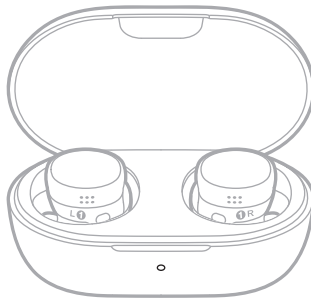

**BEMÆRK:** Hvis den ene øretelefon har et lavere batteriniveau end den anden, viser statuslampen det laveste batteriniveau.

## KONTROLLÉR OPLADNINGSETUIETS BATTERINIVEAU

1. Åbn opladningsetuiet.

Statuslampen lyser i overensstemmelse med øretelefonernes opladningsniveau (se side 38).



2. Fjern begge øretelefoner fra etuiet.

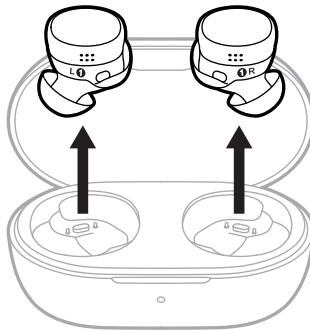

Statuslampen lyser i overensstemmelse med opladningsetuiets batteriniveau (se side 38).

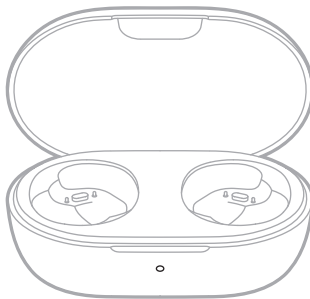

## OPLADNINGSTID

KOMPONENT	OPLADNINGSTID
Øretelefoner	Op til 1,5 timer <sup>1</sup>
Opladningsetui	Op til 2 timer

### BEMÆRKNINGER:

- Når øretelefonernes batteriniveau er lavt, gør opladning i 20 minutter det muligt at have øretelefonerne tændt i op til 3 timer.<sup>2</sup>
- En fuld opladning gør det muligt at have øretelefonerne tændt i op til 8,5 timer.<sup>3</sup>
- Når etuiet er fuldt opladet, kan du oplade øretelefonerne helt op til 2,5 gange og få op til 30 timers lyttetid.<sup>4</sup>
- Når øretelefonerne er i etuiet, varierer opladningstiden for etuiet.

1 Test udført af Bose i juni 2024 ved hjælp af produktionsrepræsentative Bose QuietComfort øretelefoner og et opladningsetui til Bose QuietComfort øretelefoner. Test af hurtigopladning bestod af indsættelse af øretelefonerne med afladet batteri (på punktet uden afspilning af lyd) i et fuldt opladet etui og opladning af øretelefonerne i 20 minutter med efterfølgende genoptagelse af Bluetooth A2DP-lydafspilning med lydstyrken sat til et niveau på 75dB SPL, 3-bånds EQ sat til nul, i tilstanden Stille (fuld støjrreduktion), hvilket giver op til 3 timers afspilningstid inden batteriafladning. Tid til at opnå fuldt opladede øretelefoner blev bestemt ved indsættelse af øretelefonerne med batteriet afladet (på punktet uden afspilning af lyd) i et fuldt opladet etui og opladning af øretelefonerne til 100 % batteriopladning. Batterilevetid varierer baseret på indstillinger og brug.

2 Se 1.

3 Test udført af Bose i juni 2024 ved hjælp af produktionsrepræsentative Bose QuietComfort øretelefoner og IEC 60268-1 pink støj ved hjælp af A2DP Bluetooth-lyd. Lydstyrke indstillet til afspilningslydstyrke på 75dB SPL, 3-bånds EQ sat til nul, i tilstanden Stille (fuld støjrreduktion). Afspilningstiden var op til 8,5 timer, før batteriet blev afladet. Batterilevetid varierer baseret på indstillinger og brug.

4 Test udført af Bose i juni 2024 ved indsættelse af produktionsrepræsentative Bose QuietComfort øretelefoner med batteriet afladet (på punktet uden afspilning af lyd) i et fuldt opladet opladningsetui til Bose QuietComfort øretelefoner og opladning af øretelefonerne til 100 % med efterfølgende genoptagelse af lyd afspilning indtil batteriafladning. Test resulterede i 2,5 fulde opladningscyklusser af etuiet, inden fuld opladning ikke længere var mulig.

Statuslampen er placeret på forsiden af opladningsetuiet.

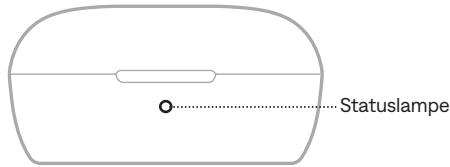

## BATTERINIVEAU

### Opladningsetui (ingen øretelefoner)

Viser opladningsetuiets batteriniveau, når etuiet ikke er tilsluttet strøm, og øretelefonerne ikke er i etuiet.

LYSAKTIVITET	ETUI SYSTEMTILSTAND
Lyser konstant grønt (5 sekunder)	Høj opladning (81 % - 100 %)
Lyser konstant gult (5 sekunder)	Middel opladning (30 % - 80 %)
Lyser konstant rødt (5 sekunder)	Lav opladning (1 % - 29 %)

### Øretelefoner

Viser øretelefonens batteriniveau, når opladningsetuiets ikke er tilsluttet strøm, og øretelefonerne er i etuiet.

LYSAKTIVITET	ØRETELEFONER SYSTEMTILSTAND
Lyser konstant grønt (5 sekunder)	Fuldt opladet
Blinker langsomt gult (5 sekunder)	Oplader

## OPLADNINGSTATUS

### Opladningsetui (ingen øretelefoner)

Viser opladningsetuiets opladningsstatus, når etuiet er tilsluttet strøm (via USB-kabel eller trådløs oplader), og øretelefonerne ikke er i etuiet.

LYSAKTIVITET	ETUI SYSTEMTILSTAND
Lyser grønt konstant	Fuldt opladet
Blinker langsomt gult	Oplader

### Øretelefoner

Vis øretelefonernes opladningsstatus, når øretelefonerne er i etuiet, og etuiet er tilsluttet strøm.

LYSAKTIVITET	ETUI SYSTEMTILSTAND	ØRETELEFONER SYSTEMTILSTAND
Lyser grønt konstant	Fuldt opladet	Fuldt opladet
Blinker langsomt gult	Fuldt opladet/oplader	Oplader

Du kan gemme op til fem enheder på øretelefonernes enhedsliste, og øretelefonernes kan aktivt forbindes til op til to enheder ad gangen (multipunktstilslutning). Du kan kun tilslutte og afspille lyd fra én enhed ad gangen.

## OPRET FORBINDELSE TIL EN ENHED

1. Tryk på en af øretelefonerne, og hold den nede i 4 sekund, indtil du hører "Klar til at parre".

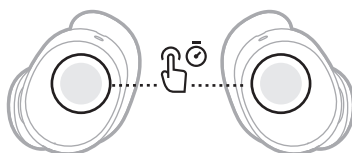

**BEMÆRK:** Hvis du tilslutter øretelefonerne til din enhed for første gang, skal du åbne etuiet og vente 3 sekunder, før du tager øretelefonerne ud. Når de er fjernet, er de klar til at blive tilsluttet. Gå til trin 2.

2. Åbn *Bluetooth*-indstillingerne på din enhed.
3. Vælg øretelefonerne på listen med tilgængelige produkter.

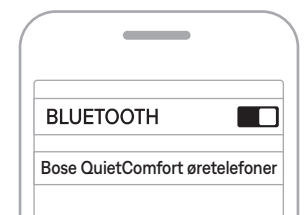

Øretelefonernes navn vises på listen med tilsluttede produkter.

**BEMÆRK:** For at få den bedste oplevelse skal du tilføje ørepropperne til Bose QCE-appen (se side 12).



## TILSLUT EN EKSTRA ENHED

Øretelefonerne kan være aktivt tilsluttet til to enheder ad gangen (multipunktstilslutning).

Oplysninger om tilslutning af en ekstra enhed kan findes på side 40.

### BEMÆRKNINGER:

- Du kan kun afspille lyd fra én enhed ad gangen.
- Hvis der allerede er tilsluttet to enheder, erstatter den nyligt tilsluttede enhed den ældste af de to tilslutninger.
- For at deaktivere multipunktstilslutning ved hjælp af Bose QCE-appen skal du trykke på Multipunkt på produktstyringsskærmen.
- Deaktivering af multipunktstilslutning frakobler den anden tilsluttede enhed.

## GENOPRET FORBINDELSE TIL EN ENHED

Når øretelefonerne fjernes fra etuiet, genopretter de forbindelsen til de to senest tilsluttede enheder.

### BEMÆRKNINGER:

- Enhederne skal være inden for rækkevidde (9 meter) og tændt.
- Sørg for, at *Bluetooth*-funktionen er aktiveret på dine enheder.
- Hvis øretelefonerne ikke kan oprette forbindelse til en eller flere tidligere tilsluttede enheder inden for 15 sekunder, er de klar til at oprette forbindelse til en ny enhed.

## SKIFT MELLEM TO TILSLUTTEDE ENHEDER

1. Sæt lyden på pause på din første enhed.
2. Afspil lyd på din anden enhed.

Øretelefonerne skifter til den anden enheds lydstream.

## FRAKOBL EN ENHED

1. Anbring begge øretelefoner i opladningsetuiet.

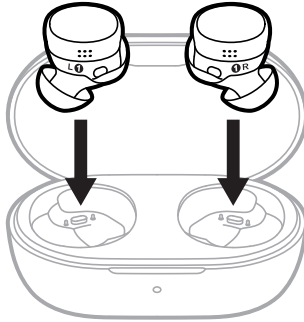

2. Luk etuiet.

Statuslampen lyser i overensstemmelse med øretelefonernes opladningsniveau (se side 38). Forbindelsen mellem øretelefonerne og din enhed afbrydes, og øretelefonerne slukkes.

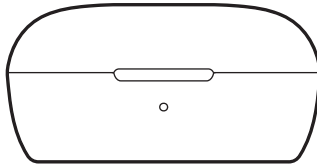

### TIPS:

- Du kan også frakoble en anden tilsluttet enhed ved hjælp af Bose QCE-appen. Du kan få adgang til denne indstilling ved at trykke på Multipunkt på produktstyringsskærmen.
- Du kan også bruge din enheds *Bluetooth*-indstillinger. Hvis du deaktiverer *Bluetooth*-funktionen på din enhed, frakobles øretelefonerne og alle andre *Bluetooth*-tilsluttede produkter.
- Du kan også frakoble øretelefonerne fra Bose QCE-appen, men lade dem være forbundet med din enhed. For at få adgang til denne mulighed skal du trykke på produktnavnet i midten af produktstyringsskærmen eller på ikonet Indstillinger øverst til højre på skærmen. Denne mulighed gælder ikke for Android™-enheder.

## RYD ØRETELEFONERNES ENHEDSLISTE

1. Sørg for, at øretelefonerne ikke er aktivt forbundet til nogen enhed(er).
2. Rør ved og hold den højre øretelefon i 7 sekunder, indtil du hører "Klar til at parre" efterfulgt af en tone. Slip, når du hører tonen.

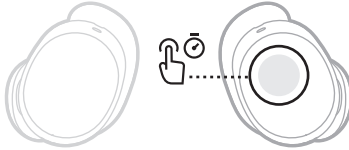

Alle enheder slettes, og øretelefonerne er klar til at blive tilsluttet (se side 40).

## OPBEVARING AF ØRETELEFONERNE

Når du ikke bruger øretelefonerne, skal du placere dem i opladningsetuiet. Luk opladningsetuiet for at bevare batterilevetiden og holde opladningsetuiet frit for snavs.

## RENGØR ØRETELEFONERNE OG OPLADNINGSETUIET

KOMPONENT	FREM GANGSMÅDE
Ørepropper og stabilitetsbånd	Fjern ørepropperne og båndene fra øretelefonerne, og vask dem så med vand og et mildt rengøringsmiddel. <b>BEMÆRK:</b> Sørg for at skylle og tørre ørepropperne og båndene grundigt, før du monterer dem på øretelefonerne igen.
Øretelefonernes dyser	Må kun tørres med en tør, blød vatpind eller tilsvarende. <b>FORSIGTIG:</b> Sæt aldrig et rengøringsredskab ind i mundstykket.
Opladningskontakter (på øretelefonerne)	For at forhindre korrosion skal de tørres af med en tør, blød vatpind eller tilsvarende.
Opladningsetui	Må kun tørres med en tør, blød vatpind eller tilsvarende.

## RESERVEDELE OG TILBEHØR

Reserve dele og tilbehør kan bestilles via Boses kundeservice.

Besøg: [support.Bose.com/QCE](https://support.Bose.com/QCE)

## BEGRÆNSET GARANTI

Øretelefonerne er dækket af en begrænset garanti. Se vores websted på [worldwide.Bose.com/Warranty](https://worldwide.Bose.com/Warranty) for at få flere oplysninger om den begrænsede garanti.

Hvis du vil registrere dit produkt, kan du finde instruktioner på [worldwide.Bose.com/ProductRegistration](https://worldwide.Bose.com/ProductRegistration). Hvis du undlader at registrere produktet, har det ingen betydning for den begrænsede garanti.

## OPDATER ØRETELEFONERNE

Når en opdatering er tilgængelig, vises en besked i Bose QCE-appen på produktstyringskærmen. For at starte opdateringen skal du trykke på beskeden og følge appens instruktioner.

## VISNING AF DATOKODEN FOR ØRETELEFONEN

Fjern stabilitetsbåndet fra øretelefonen (se side 19).

Datokoden er placeret på øretelefonen i det brede område.

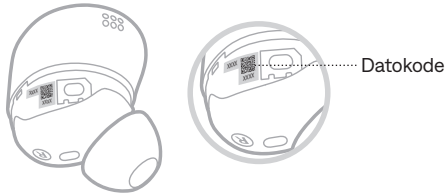

## SE OPLADNINGSETUIETS SERIENUMMER

Opladningsetuiets serienummer er placeret i bunden af etuiet.

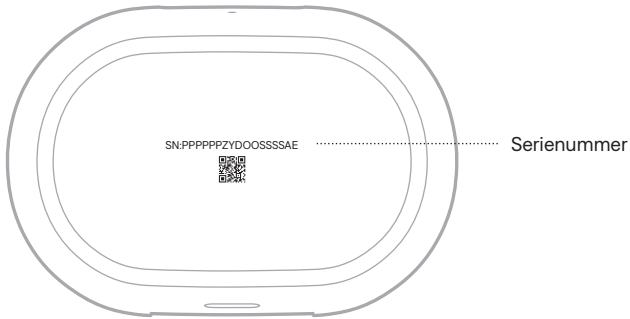

## PRØV DISSE LØSNINGER FØRST

Hvis du oplever problemer med øretelefonerne, kan du prøve disse løsninger først:

- Oplad øretelefonerne (se side 33) og opladningsetuiet (se side 34).
- Sluk øretelefonerne (se side 22), og tænd dem igen (se side 21).
- Tjek statuslampen (se side 38).
- Tjek, at din enhed understøtter *Bluetooth*-forbindelser (se side 40).
- Download Bose- QCE appen, og kød tilgængelige softwareopdateringer (se side 12).
- Flyt din enhed tættere på øretelefonerne (9 meter) og væk fra eventuel interferens eller forhindringer.
- Øg lydstyrken på øretelefonerne, din enhed og din musikapp.
- Tilslut en ekstra enhed (se side 41).

## ANDRE LØSNINGER

Hvis dette ikke løser problemet, kan du i nedenstående tabel identificere symptomer og løsninger på almindelige problemer. Du kan også få adgang til artikler om fejlfinding, videoer og andre ressourcer på: [support.Bose.com/QCE](https://support.Bose.com/QCE)

Kontakt Bose kundeservice, hvis du ikke kan løse dit problem.

Besøg: [worldwide.Bose.com/contact](https://worldwide.Bose.com/contact)

SYMPTOM	LØSNING
<b>Øretelefonerne bliver ikke tændt</b>	<p>Hvis du bruger øretelefonerne for første gang, skal du vente, indtil statuslampen begynder at lyse, før du tager øretelefonerne ud af opladningsetuiet for at aktivere batteriet. Sæt begge ørepropper tilbage i etuiet, og tag dem derefter ud.</p> <p>Placer begge øretelefoner i opladningsetuiet, indtil de klikker på plads magnetisk. Luk etuiet, og åbn det igen. Statuslampen lyser (se side 38).</p> <p>Hvis du har øretelefonerne på, og de er slukket, skal du røre ved og holde hver øretelefon i 1 sekund for at tænde dem. De skal tændes separat.</p> <p>Hvis øretelefonerne har været udsat for høje eller lave temperaturer, skal du lade øretelefonerne vende tilbage til stuetemperatur.</p> <p>Sørg for, at øretelefonerne ikke er i standbytilstand. Du vækker øretelefonerne ved at sætte øretelefonerne i ørerne.</p> <p>Se "Øretelefonerne oplades ikke" på side 53.</p>

SYMPTOM	LØSNING
<p><b>Øretelefonerne kan ikke tilsluttes til en enhed</b></p>	<p>Placer begge øretelefoner i opladningsetuiet, indtil de klikker på plads magnetisk. Luk etuiet, og åbn det igen. Statuslampen lyser (se side 38). Tilslut igen (se side 40).</p> <p>Deaktiver <i>Bluetooth</i>-funktionen på din enhed, og slå den derefter til igen.</p> <p>Ryd øretelefonernes enhedsliste (se side 43). Slet øretelefonerne fra <i>Bluetooth</i>-listen på din enhed, herunder eventuelle dubletposter med angivelsen LE (Low Energy). Tilslut igen (se side 40).</p> <p>Gå til <a href="https://support.bose.com/QCE">support.bose.com/QCE</a> for at se Sådan gør du-videoer.</p> <p>Genstart øretelefonerne (se side 55). Hvis det ikke hjælper, skal du gendanne øretelefonernes fabriksindstillinger (se side 55).</p>
<p><b>Øretelefoner kobles fra Bose QCE-appen</b></p>	<p>Sørg for, at dvaletilstand for Bose QCE-appen er deaktiveret på din enhed. I brugervejledningen til din enhed kan du finde flere oplysninger.</p>
<p><b>Øretelefonerne reagerer ikke under appopsætningen</b></p>	<p>Sørg for, at <i>Bluetooth</i>-funktionen er aktiveret i menuen Indstillinger på din enhed.</p> <p>Sørg for, at du bruger Bose QCE-appen (se side 12).</p> <p>Sørg for, at du har givet Bose QCE-appen adgang til <i>Bluetooth</i>-forbindelser i menuen Indstillinger på din enhed.</p> <p>Luk og genstart Bose QCE-appen igen.</p> <p>Afinstaller Bose QCE-appen på din enhed. Geninstaller appen (se side 12).</p>
<p><b>Bose QCE-appen kan ikke finde øretelefonerne</b></p>	<p>Sørg for, at du bruger Bose QCE-appen (se side 12).</p> <p>Sørg for, at du har givet Bose QCE-appen adgang til <i>Bluetooth</i>-forbindelser i menuen Indstillinger på din enhed.</p> <p>Placer begge øretelefoner i opladningsetuiet, indtil de klikker på plads magnetisk. Luk etuiet, og åbn det igen. Statuslampen lyser (se side 38). Fjern øretelefonerne.</p> <p>Tilslut øretelefonerne via <i>Bluetooth</i>-menuen på din enhed, og åbn derefter Bose QCE-appen.</p> <p>Hvis øretelefonerne tidligere var forbundet til en pc, der kører Microsoft Teams, skal du afslutte Microsoft Teams-appen. Hvis dette ikke løser problemet, skal du slukke for <i>Bluetooth</i> på pc'en eller forlade dens <i>Bluetooth</i>-rækkevidde (9 meter).</p> <p>Se "Øretelefonerne kan ikke tilsluttes til en enhed".</p> <p>Afinstaller Bose QCE-appen på din enhed. Geninstaller appen (se side 12).</p>

SYMPTOM	LØSNING
<b>Bose QCE-appen virker ikke på enheden</b>	<p>Sørg for, at du bruger Bose QCE-appen (se side 12).</p> <p>Kontrollér, at din enhed er kompatibel med Bose QCE-appen og opfylder minimumskravene til systemet. Du kan finde flere oplysninger i appbutikken på din enhed.</p> <p>Afinstaller Bose QCE-appen på din enhed. Geninstaller appen (se side 12).</p>
<b>Ørepropperne føles ikke behagelige i ørekanalen</b>	<p>Sørg for, at øreproppen ikke er placeret for langt inde i ørekanalen (se side 15).</p> <p>Prøv en større øreprop. Hvis det ikke hjælper, kan du prøve en mindre øreprop (se side 18).</p> <p>Prøv et mindre stabilitetsbånd (se side 19).</p> <p>Kontrollér ved hjælp af et spejl, hvordan øretelefonerne sidder (se side 15).</p> <p>Gå til <a href="https://support.bose.com/QCE">support.bose.com/QCE</a> for at se Sådan gør du-videoer.</p>
<b>Stabilitetsbåndet er ikke behageligt ved øreryggen</b>	<p>Prøv et mindre stabilitetsbånd (se side 19). Hvis du allerede bruger det mindste stabilitetsbånd, kan du prøve en mindre øreprop (se side 18).</p> <p>Kontrollér ved hjælp af et spejl, hvordan øretelefonerne sidder (se side 15).</p> <p>Gå til <a href="https://support.bose.com/QCE">support.bose.com/QCE</a> for at se Sådan gør du-videoer.</p>
<b>Øretelefonerne er ikke sikre</b>	<p>Sørg for, at øreproppen hviler forsigtigt ved åbningen af din ørekanal (se side 14).</p> <p>Prøv et større stabilitetsbånd (se side 19).</p> <p>Prøv en større øreprop (se side 18).</p> <p>Gå til <a href="https://support.bose.com/QCE">support.bose.com/QCE</a> for at se Sådan gør du-videoer.</p>
<b>Ørepropper falder af</b>	<p>Sørg for, at ørepropperne sidder godt fast på øretelefonerne (se side 18).</p>
<b>Stabilitetsbånd falder af</b>	<p>Sørg for, at båndene sidder godt fast på øretelefonerne (se side 19).</p> <p>Sørg for, at båndene sidder korrekt på øretelefonerne (se side 19).</p>
<b>Uregelmæssig Bluetooth-forbindelse</b>	<p>Flyt din enhed tættere på øretelefonerne.</p> <p>Ryd øretelefonernes enhedsliste (se side 43). Slet øretelefonerne fra <i>Bluetooth</i>-listen på din enhed, herunder eventuelle dubletposter med angivelsen LE (Low Energy). Tilslut igen (se side 40).</p> <p>Genstart øretelefonerne (se side 55). Hvis det ikke hjælper, skal du gendanne øretelefonernes fabriksindstillinger (se side 55).</p>



SYMPTOM	LØSNING
<p><b>Ingen lyd</b></p>	<p>Kontrollér ved hjælp af et spejl, hvordan øretelefonerne sidder (se side 15).</p> <p>Sørg for, at du bruger den rigtige størrelse øreprop og bånd til hvert øre (se side 17).</p> <p>Sørg for, at begge ørepropper sidder godt fast i dit øre, og at de ikke er drejet for langt tilbage (se side 14).</p> <p>Sørg for at holde hovedet oprejst, når du sætter øretelefonerne i.</p> <p>Sørg for, at der er skruet op for lyden (se side 24).</p> <p>Tryk på afspil på din enhed for at kontrollere, om lyden afspilles.</p> <p>Afspil lyd fra en anden applikation eller musiktjeneste.</p> <p>Afspil lyd fra indhold, der er gemt direkte på din enhed.</p> <p>Hvis to enheder er tilsluttet, skal du sætte lyden på pause den anden enhed.</p> <p>Hvis to enheder er tilsluttet, skal du frakoble den anden enhed og afspille lyd fra den første enhed.</p> <p>Sørg for, at der ikke er snavs eller voks på ørepropperne og øretelefonernes dyser.</p> <p>Sørg for, at øretelefonerne er opladet, og at der ikke er snavs eller rester, som dækker opladningskontakterne på øretelefonerne eller opladningsbenene i etuiet.</p> <p>Gå til <a href="https://support.bose.com/QCE">support.bose.com/QCE</a> for at se Sådan gør du-videoer.</p> <p>Genstart din enhed.</p>
<p><b>Ingen lyd fra den ene øretelefon</b></p>	<p>Kontrollér ved hjælp af et spejl, hvordan øretelefonerne sidder (se side 15).</p> <p>Sørg for, at du bruger den rigtige størrelse øreprop og bånd til hvert øre (se side 17).</p> <p>Sørg for, at begge ørepropper sidder godt fast i dit øre, og at de ikke er drejet for langt tilbage (se side 14).</p> <p>Sørg for at holde hovedet oprejst, når du sætter øretelefonerne i. Kontrollér ved hjælp af et spejl, hvordan øretelefonerne sidder (se side 15).</p> <p>Sørg for, at softwaren i Bose QCE-appen er opdateret (se side 45).</p> <p>Sørg for, at der ikke er snavs eller voks på ørepropperne og øretelefonernes dyser.</p> <p>Sørg for, at øretelefonen er opladet, og at der ikke er snavs eller rester, som dækker opladningskontakterne på øretelefonerne eller opladningsbenene i etuiet.</p> <p>Placer begge øretelefoner i opladningsetuiet, indtil de klikker på plads magnetisk. Luk etuiet, og åbn det igen. Statuslampen lyser (se side 38). Fjern øretelefonerne.</p> <p>Gå til <a href="https://support.bose.com/QCE">support.bose.com/QCE</a> for at se Sådan gør du-videoer.</p>

SYMPTOM	LØSNING
<p><b>Dårlig lyd kvalitet</b></p>	<p>Kontrollér ved hjælp af et spejl, hvordan øretelefonerne sidder (se side 15).</p> <p>Sørg for, at du bruger den rigtige størrelse øreprop og bånd til hvert øre (se side 17).</p> <p>Sørg for, at du bruger Bose QCE-appen til opsætning (se side 12).</p> <p>Prøv et andet lydspor.</p> <p>Afspil lyd fra en anden applikation eller musiktjeneste.</p> <p>Sørg for, at der ikke er snavs eller voks på ørepropperne og øretelefonernes dyser.</p> <p>Hvis to enheder er tilsluttet, skal du frakoble din anden enhed.</p> <p>Sluk eventuelle lydforbedringsfunktioner på enheden eller musikappen.</p> <p>Sørg for, at dine øretelefoner er tilsluttet over den korrekte <i>Bluetooth</i>-profil: Stereo A2DP. Kontrollér din enheds menu med <i>Bluetooth</i>-/lydindstillinger for at sikre, at den korrekte lydprofil er valgt.</p> <p>Deaktiver <i>Bluetooth</i>-funktionen på din enhed, og slå den derefter til igen.</p> <p>Ryd øretelefonernes enhedsliste (se side 43). Slet øretelefonerne fra <i>Bluetooth</i>-listen på din enhed, herunder eventuelle dubletposter med angivelsen LE (Low Energy). Tilslut igen (se side 40).</p> <p>Gå til <a href="http://support.Bose.com/QCE">support.Bose.com/QCE</a> for at se Sådan gør du-videoer.</p>
<p><b>Mikrofonen registrerer ikke lyden</b></p>	<p>Sørg for, at øretelefonerne ikke er drejet for langt tilbage eller frem (se side 14). For at opnå den bedste mikrofonlydkvalitet skal øretelefonerne være vinklet, så de peger mod din mund eller hage.</p> <p>Sørg for, at stabilitetsbåndene sidder korrekt på øretelefonerne (se side 19). Hvis båndene er placeret forkert, kan det forstyrre mikrofonerne.</p> <p>Prøv et andet telefonopkald.</p> <p>Prøv en anden kompatibel enhed.</p> <p>Deaktiver <i>Bluetooth</i>-funktionen på din enhed, og slå den derefter til igen.</p> <p>Ryd øretelefonernes enhedsliste (se side 43). Slet øretelefonerne fra <i>Bluetooth</i>-listen på din enhed, herunder eventuelle dubletposter med angivelsen LE (Low Energy). Tilslut igen (se side 40).</p>

SYMPTOM	LØSNING
<p><b>Lyd og video er ikke synkroniserede</b></p>	<p>Aktivér <i>Bluetooth</i>-lyd med lav latenstid mellem øretelefonerne og din enhed ved hjælp af Bose QCE-appen. Du kan få adgang til denne indstilling ved at trykke på Lav latenstid på produktstyringsskærmen.</p> <p>Luk programmet eller musiktjenesten, og åbn det/den igen.</p> <p>Afspil lyd fra en anden applikation eller musiktjeneste.</p> <p>Placer begge øretelefoner i opladningsetuiet, indtil de klikker på plads magnetisk. Luk etuiet, og åbn det igen. Statuslampen lyser (se side 38). Fjern øretelefonerne.</p>
<p><b>Kan ikke justere støjræduktions-tilstanden</b></p>	<p>Placer begge øretelefoner i opladningsetuiet, indtil de klikker på plads magnetisk. Luk etuiet, og åbn det igen. Statuslampen lyser (se side 38). Fjern øretelefonerne.</p> <p>Se "Øretelefonerne reagerer ikke på trykbetjening" på side 52.</p> <p>Brug Bose QCE-appen til at justere støjræduktionstilstanden. Du kan få adgang til denne indstilling ved at trykke på Støjstyring på produktstyringsskærmen.</p>
<p><b>Jeg kan ikke justere bas og diskant</b></p>	<p>På EQ-skærmen i Bose QCE-appen skal du sørge for at rulle til højre for at se alle mulighederne. (EQ-indstillinger flyttes til venstre).</p>
<p><b>Dårlig støjræduktion</b></p>	<p>Kontrollér ved hjælp af et spejl, hvordan øretelefonerne sidder (se side 15).</p> <p>Placer begge øretelefoner i opladningsetuiet, indtil de klikker på plads magnetisk. Luk etuiet, og åbn det igen. Statuslampen lyser (se side 38). Fjern øretelefonerne.</p> <p>Tjek tilstanden (se side 31).</p> <p>Tag ørepuderne ud af ørerne, og sæt dem tilbage igen.</p> <p>Hvis du er i gang med en telefonsamtale eller bruger stemmestyring på din enhed, skal du skrue ned for eller slukke for stemmeforstærkning ved hjælp af Bose QCE-appen (se side 26).</p> <p>Genstart øretelefonerne (se side 55). Hvis det ikke hjælper, skal du gendanne øretelefonernes fabriksindstillinger (se side 55).</p>
<p><b>Vanskeligt at høre den, der ringer op, under et telefonopkald</b></p>	<p>Øg lydstyrken ved hjælp af din enhed.</p> <p>Brug Bose QCE-appen til at justere sidetoner (se side 26).</p> <p>Prøv en anden tilstand (se side 31).</p>
<p><b>Vanskeligt ved at høre egen stemme under et telefonopkald</b></p>	<p>Skift tilstanden til tilstanden Opmærksom (se side 31).</p> <p>Brug Bose QCE-appen til at høre dig selv tale med din naturlige stemme. Du kan få adgang til denne funktion ved at trykke på Smarte opkald på produktstyringsskærmen.</p>

SYMPTOM	LØSNING
<p><b>Øretelefonerne reagerer ikke på trykbetjening</b></p>	<p>Sørg for at have øretelefonerne på.</p> <p>Sørg for, at du trykker på den rigtige berøringsoverflade (se side 25).</p> <p>Sørg for, at din finger har god kontakt med berøringsoverfladen (se side 25).</p> <p>Sørg for, at dine fingre er tørre.</p> <p>Hvis dit hår er vådt, skal du sørge for, at det ikke påvirker berøringsoverfladen.</p> <p>Hvis du har handsker på, så tag dem af, inden du trykker på trykbetjeningsoverfladen.</p> <p>Ved funktioner med flere tryk skal du trykke med varierende kraft.</p> <p>Du kan ændre nogle af berøringskontrolfunktionerne for at tilpasse kontrollen til dine præferencer ved hjælp af Bose QCE-appen (se side 26).</p> <p>Gå til <a href="https://support.bose.com/QCE">support.bose.com/QCE</a> for at se Sådan gør du-videoer.</p> <p>Placer begge øretelefoner i opladningsetuiet, indtil de klikker på plads magnetisk. Luk etuiet, og åbn det igen. Statuslampen lyser (se side 38). Fjern øretelefonerne.</p> <p>Hvis øretelefonerne har været udsat for høje eller lave temperaturer, skal du lade øretelefonerne vende tilbage til stuetemperatur.</p> <p>Genstart øretelefonerne (se side 55). Hvis det ikke hjælper, skal du gendanne øretelefonernes fabriksindstillinger (se side 55).</p>
<p><b>Øretelefonerne reagerer ikke på stemmestyring</b></p>	<p>Sørg for at sige anmodningen, efter du hører tonen.</p> <p>Sørg for, at Bose QCE-appen kører på din enhed (åben eller i baggrunden).</p> <p>Sørg for, at dvaletilstand for Bose QCE-appen er deaktiveret på din enhed. I brugervejledningen til din enhed kan du finde flere oplysninger.</p> <p>Sørg for, at øretelefonerne ikke er i gang med at opdatere.</p>
<p><b>Kan ikke tage et foto</b></p>	<p>Sørg for, at din enhed understøtter profilen Human Interface Device (HID) og er kompatibel med HID-headsetfjernbetjening. I brugervejledningen til din enhed kan du finde flere oplysninger.</p>
<p><b>Lydstyrken kan ikke justeres</b></p>	<p>Sørg for, at du trykker på den rigtige berøringsoverflade (se side 25).</p> <p>Sørg for, at du trykker på den rigtige øretelefon (se side 25).</p> <p>Se "Øretelefonerne reagerer ikke på trykbetjening" på side 52.</p>

SYMPTOM	LØSNING
<p><b>Øretelefonerne oplades ikke</b></p>	<p>Sørg for, at øretelefonerne er placeret korrekt i opladningsetuiet. For at bevare batteriets levetid skal etuiet være lukket, mens øretelefonerne oplades (se side 33).</p> <p>Sørg for, at der ikke er snavs eller rester, der dækker opladningskontakterne på øretelefonerne eller opladningsbenene i etuiet.</p> <p>Sørg for, at stabilitetsbåndene sidder korrekt på øretelefonerne (se side 19). Hvis båndene ikke er placeret korrekt, er opladningskontakterne på øretelefonerne muligvis ikke ud for opladningsbenene i etuiet.</p> <p>Sørg for, at USB-kablet er korrekt justeret i forhold til porten på opladningsetuiet.</p> <p>Fastgør begge USB-kablets ender.</p> <p>Prøv et andet USB-kabel, en anden vægoplader eller en anden strømkilde.</p> <p>Hvis øretelefonerne eller opladningsetuiet har været udsat for høje eller lave temperaturer, skal du lade øretelefonerne vende tilbage til stuetemperatur. Oplad igen (se side 33).</p> <p>Hvis du bruger en trådløs oplader, skal du sørge for at placere opladningsetuiet lige i midten af din trådløse oplader for at opnå en fuld trådløs forbindelse til opladning.</p>
<p><b>Opladningsetuiet oplades ikke</b></p>	<p>Sørg for, at USB-kablet er korrekt justeret i forhold til porten på opladningsetuiet.</p> <p>Hvis opladningsetuiets batteri er helt afladet, skal du sørge for, at USB-kablet er tilsluttet længe nok til, at etuiet bliver ladet lidt op. Hvis du fjerner kablet, og opladningsetuiets statuslampe slukkes, skal du tilslutte USB-kablet igen.</p> <p>Fastgør begge USB-kablets ender.</p> <p>Prøv et andet USB-kabel, en anden vægoplader eller en anden strømkilde.</p> <p>Sørg for, at opladningsetuiet er lukket. For at bevare batteriets levetid skal etuiet være lukket, mens det oplades.</p> <p>Hvis opladningsetuiet har været udsat for høje eller lave temperaturer, skal du lade etuiet vende tilbage til stuetemperatur. Oplad igen (se side 34).</p> <p>Hvis du bruger en trådløs oplader, skal du sørge for at placere opladningsetuiet lige i midten af din trådløse oplader for at opnå en fuld trådløs forbindelse til opladning.</p>

SYMPTOM	LØSNING
<b>Talemeddelelses-sproget er ikke korrekt</b>	Rediger sproget for talemeddelelser ved hjælp af Bose QCE-appen. Du kan få adgang til denne indstilling i menuen Indstillinger.
<b>Modtager ikke opkaldsunderretninger</b>	<p>Sørg for, at din enhed ikke er sat til Forstyr ikke.</p> <p>Sørg for, at Annoncer opkald er aktiveret ved hjælp af Bose QCE-appen. Du kan få adgang til denne funktion ved at trykke på Smarte opkald på produktstyringskærmen.</p> <p>Sørg for, at du har givet øretelefonerne adgang til dine kontakter i <i>Bluetooth</i>-menuen på din enhed.</p>
<b>Øretelefonerne laver en pibende lyd</b>	<p>Sørg for, at øretelefonernes dyser ikke er blokerede (se side 18).</p> <p>Sørg for, at ørepropperne sidder korrekt på øretelefonerne (se side 18).</p> <p>Sørg for, at stabilitetsbåndene sidder korrekt på øretelefonerne (se side 19).</p>

## GENSTART ØRETELEFONERNE

Hvis øretelefonerne ikke reagerer, kan du genstarte dem.

**BEMÆRK:** Genstart af øretelefonerne rydder ikke nogen indstillinger.

1. Tryk på hver af øretelefonerne, og hold den nede i 15 sekunder, indtil du hører en tone.

Øretelefonerne slukkes.

**BEMÆRK:** Hver øretelefon skal slukkes individuelt.

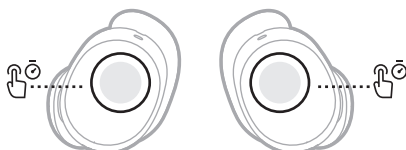

2. Tryk på hver af øretelefonerne, og hold den nede i 1 sekund.

Der høres en tone, og øretelefonerne tændes.

**BEMÆRK:** Hver øretelefon skal tændes individuelt.

## GENDAN ØRETELEFONERNE

En gendannelse til fabriksindstillingerne rydder alle indstillinger og bringer øretelefonerne tilbage til den tilstand, de var i ved leveringen. Derefter kan øretelefonerne konfigureres, som om det gøres for første gang.

En gendannelse til fabriksindstillingerne anbefales kun, hvis du har problemer med øretelefonerne, eller hvis Boses kundeservice har bedt dig om at gøre det.

1. Sørg for, at øretelefonerne ikke er aktivt forbundet til nogen enhed(er).
2. Rør ved og hold den venstre øretelefon i 7 sekunder, indtil du hører "Klar til at parre" efterfulgt af en tone. Slip, når du hører tonen.

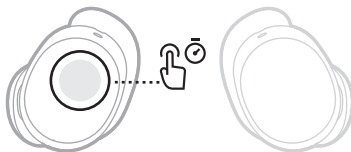

Øretelefonerne er nu i den tilstand, de oprindeligt var i ved leveringen.



807405-0010