

BOSE

QUIETCOMFORT EARBUDS

Lue ja säilytä kaikki turvallisuus- ja käyttöohjeet.



Bose Corporation vakuuttaa täten, että tämä tuote täyttää direktiivin 2014/53/EU sekä muiden sovellettavien EU-direktiivien vaatimukset. Täydellinen vaatimustenmukaisuusvakuutus on osoitteessa www.Bose.com/compliance.



Tämä tuote täyttää kaikki vuoden 2016 sähkömagneettista yhteensopivuutta koskevat vaatimukset ja muut sovellettavat Yhdistyneen kuningaskunnan vaatimukset. Täydellinen vaatimustenmukaisuusvakuutus on osoitteessa www.Bose.com/compliance.

Bose Corporation vakuuttaa täten, että tämä tuote noudattaa vuoden 2017 radiolaitesäännösten olennaisia vaatimuksia ja muita sovellettavia Yhdistyneen kuningaskunnan määräyksiä. Täydellinen vaatimustenmukaisuusvakuutus on osoitteessa www.Bose.com/compliance.

Tärkeitä turvallisuusohjeita

Puhdista ainoastaan kuivalla liinalla.

Käytä ainoastaan valmistajan määrittämiä lisävarusteita/tarvikkeita.

Vain koulutettu huoltohenkilöstö saa tehdä huoltotyöt. Laite on huollettava, jos se vaurioituu millään tavalla. Huoltotarpeen aiheuttavia asioita ovat mm. seuraavat: virtajohto tai -pistoke on vaurioitunut, laitteen päälle on läikkynyt nestettä tai pudonnut esine, laite on kastunut tai kostunut, laite ei toimi normaalisti tai laite on pudonnut.



VAROITUKSET JA HUOMAUTUKSET

- Pidä tuote poissa pienten lasten ja eläinten ulottuvilta, jotta se ei vahingossa joudu nieluun. Tuote sisältää akun ja voi olla nieltynä vaarallinen. Jos nappikuuloke on nieltä, ota heti yhteys lääkäriin. Säilytä tuote toimitukseen sisältyvässä suojakotelossa poissa lasten ja lemmikkien ulottuvilta, kun sitä ei käytetä.
- Tuotetta ei ole tarkoitettu lasten käyttöön.
- Käytä kuulokkeita kohtuullisella äänenvoimakkuudella, jotta vältät kuulovaurion. Säädä äänenvoimakkuus pieneksi ennen kuin asetat kuulokkeet korviisi tai korville. Lisää äänenvoimakkuutta vähitellen, kunnes löydät mukavan kuunteluvoimakkuuden.
- Näiden kuulokkeiden käyttöä ei suositella ajoneuvon kuljettamisen aikana, ja se saattaa olla kiellettyä joillakin alueilla. Toimi varovaisesti. Noudata lakeja, jotka koskevat kuulokkeiden käyttöä ajoneuvoa kuljettaessa. Lopeta kuulokkeiden käyttö heti, jos ne haittaavat huomiokykyäsi tai kykyäsi kuulla ympäristön ääniä, kuten hälytyksiä ja varoituksia, ajoneuvon kuljettamisen aikana.
- Toimi varovaisesti, jos käytät kuulokkeita huomiotasi vaativassa toiminnassa. Älä käytä kuulokkeita, jos ulkopuolisten äänien kuulumattomuus voi vaarantaa sinut tai muut ihmiset. Tällaisia tilanteita ovat esimerkiksi pyöräileminen tai käveleminen liikenteessä tai liikenteen, rakennustyömaan tai rautatien lähellä.
- ÄLÄ käytä kuulokkeita, jos niistä kuuluu epätavallista, kovaa ääntä. Jos näin tapahtuu, ota kuulokkeet pois korvista ja ota yhteyttä Bosen asiakaspalveluun.
- ÄLÄ upota tuotetta veteen tai altista sitä vedelle pitkäksi ajaksi.
- Poista tuote välittömästi, jos huomaat sen kuumenevan.

⚠ WARNING

- **INGESTION HAZARD:** This product contains a button cell or coin battery.
- **DEATH** or serious injury can occur if ingested.
- A swallowed button cell or coin battery can cause **Internal Chemical Burns** in as little as **2 hours**.
- **KEEP** new and used batteries **OUT OF REACH of CHILDREN**
- **Seek immediate medical attention** if a battery is suspected to be swallowed or inserted inside any part of the body.



- Poista käytetyt paristot tai akut ja kierrätä tai hävitä ne viipymättä viranomaisten ohjeiden mukaisesti. Säilytä ne poissa lasten ulottuvilta. ÄLÄ hävitä paristoja tai akkuja kotitalousjätteen joukossa äläkä polta niitä.
- Jopa käytetyt paristot voivat aiheuttaa vakavia vammoja tai kuoleman.
- Myrkytystapauksissa pyydä hoito-ohjeita Myrkytystietokeskuksesta.
- Älä pura latausta väkisin, lataa uudelleen, pura tai polta tai kuumenna yli 85 °C:n lämpötilaan. Muutoin seurauksena voi olla loukkaantuminen kemiallisia palovammoja aiheuttavan kaasupurkauksen, vuodon tai räjähdysten vuoksi.
- Ei-ladattavia paristoja ei saa ladata.
- Tämä tuote sisältää akkuja, joita ei voi vaihtaa.
- Akun tyyppi: 1254PF4F tai M1254A6 | Akun nimellispännite: 3,85 V DC



Laitteessa on pieniä osia. Ne voivat aiheuttaa tukehtumisvaaran. Ei sovellu alle 3-vuotiaalle lapsille.



Tuote sisältää magneettista materiaalia. Kysy lääkäriltä, voiko se vaikuttaa lääketieteellisen implanttisi toimintaan.

- ÄLÄ tee tuotteeseen muutoksia ilman lupaa.
- Pidä tuote etäällä avotulesta ja lämmönlähteistä. ÄLÄ laita laitteen päälle tai lähelle avotulta, esimerkiksi palavaa kynttilää.
- ÄLÄ käytä nappikuulokkeita ilman toimitukseen sisältyviä sovitteita.
- Käytä tuotetta vain hyväksytyllä LPS-virtalähteellä, joka vastaa paikallisia määräyksiä (esim. UL, CSA, VDE, CCC).
- Tuotteen mukana toimitettava akku tai paristo voi aiheuttaa tulipalon, räjähdysten tai kemiallisen palovamman vaaran, jos sitä käsitellään väärin tai jos se vaihdetaan virheellisesti tai väärän tyyppiseen akkuun tai paristoon.
- Älä altista akkua tai paristoja sisältäviä tuotteita liialliselle lämmölle (esim. suorasta auringonvalosta, avotulesta tms. aiheutuvalle lämmölle).
- Pyyhi hiki kuulokkeista ja latauskotelosta ennen latausta.
- IPX4 ei ole pysyvä ominaisuus, koska kestävyys saattaa heikentyä normaalin kulumisen vaikutuksesta.
- Käytä tuotetta vain ohjeissa kuvatulla tavalla välttyäksesi altistumiselta sisäisen laserkomponentin vaaralliselle säteilylle. Vain valtuutettu huoltohenkilöstö saa säätää tai korjata nappikuulokkeet.
- Älä sijoita tai asenna tuotetta minkään lämmönlähteen, kuten takan, lämpöpatterin, lämpövaraajan, uunin tai muun lämpöä tuottavan laitteen (vahvistimet mukaan lukien) lähelle.
- Täyttää 21 CFR 1040.10- ja 1040.11-säännöt lukuun ottamatta vaatimustenmukaisuutta standardin IEC 60825-1 Ed. 3 kanssa Laser Notice 56:ssa 8. toukokuuta 2019 kuvatulla tavalla.



Tämä tuote on LUOKAN 1 KULUTTAJALASERLAITE standardien EN 50689:2021 ja IEC 60825-1:2014 mukaisesti.

HUOMAUTUS: Laite on testattu ja todettu luokan B digitaalilaitetta koskevien FCC:n sääntöjen osan 15 rajoitusten mukaiseksi. Nämä rajoitukset on tarkoitettu antamaan kohtuullinen suoja haitallisia häiriöitä vastaan kotiloissa. Laite tuottaa, käyttää ja voi säteillä energiaa radiotaajuudella, ja jos sitä ei ole asennettu tai käytetä ohjeiden mukaan, se voi aiheuttaa haitallista häiriötä radioliikenteelle. Kuitenkaan ei voida taata, ettei missään yksittäisessä asennuksessa aiheutuisi häiriöitä. Jos laite aiheuttaa radio- tai televisiovastaanotossa häiriöitä, jotka ovat helposti todettavissa kytkemällä laitteeseen virta ja sammuttamalla se, käyttäjän tulisi yrittää poistaa häiriöt seuraavilla toimenpiteillä:

- Suuntaa vastaanottava tuote tai antenni toisin tai siirrä se toiseen paikkaan.
- Siirrä laite ja vastaanotin kauemmas toisistaan.
- Kytke laite ja vastaanotin eri virtapiireissä oleviin pistorasioihin.
- Kysy neuvoa jälleenmyyjältä tai kokeneelta radio- tai tv-asentajalta.

Laitteeseen tehtävät Bose Corporationin hyväksymättömät muutokset voivat mitätöidä käyttäjälle annetun luvan käyttää laitetta.

Laite täyttää FCC:n sääntöjen kohdan 15 ja ISED Canadian luvanvaraisuutta koskevat RSS-standardit. Käytön edellytyksenä on kaksi ehtoa: (1) Tämä laite ei saa aiheuttaa haitallisia häiriöitä. (2) Tämän laitteen täytyy ottaa vastaan kaikki häiriöt, mukaan lukien häiriöt, jotka saattavat aiheuttaa ei-toivottua toimintaa.

Laite täyttää yleiselle käytölle laaditut FCC- ja ISED Canada -säteilyrajoitusohjeet. Lähetintä ei saa sijoittaa toisen antennin tai lähettimen lähelle.

FCC ID: A94318 | **IC:** 3232A-318 | **Kotelon malli:** 442318 | **Oikean nappikuulokkeen malli:** 318R | **Vasemman nappikuulokkeen malli:** 318L



020-240145

CAN ICES-3(B)/NMB-3(B)

Eurooppa: Käytön taajuusalue 2 400–2 483,5 MHz. | Enimmäislähetysteho alle 20 dBm EIRP. | Käytön taajuusalue: 111 kHz – 148 kHz. | Enimmäislähetysteho alle 37,7 dBuA/m.

EU:n SAR-tiedot

Nappikuuloke	Mitattu 1-g SAR W/kg	Mitattu 10-g SAR W/kg
Vasen	0,970	0,190
Oikea	0,590	0,150

Korean sähkömagneettisen absorptioasteen merkki on osoitteessa www.Bose.com/compliance.



Tämä symboli merkitsee, että tuotetta ei saa hävittää kotitalousjätteen mukana, vaan se on toimitettava kierrätykseen. Kierrättäminen auttaa estämään vahingollisia seurauksia ympäristölle, luonnolle ja ihmisten terveydelle. Saat lisätietoja kierrättämisestä paikallisilta viranomaisilta, kotitalousjätteen kierrätyspalvelusta tai liikkeestä, josta tuote ostettiin.

Pientehoisten radiotaajuuslaitteiden tekniset säännökset

Mikään yritys, yhtiö tai henkilö ei saa ilman NCC:n myöntämää lupaa muuttaa hyväksytyjen pientehoisten radiotaajuuslaitteiden taajuutta, parantaa niiden lähetystehoä tai muuttaa niiden alkuperäisiä ominaisuuksia tai suorituskykyä. Pientehoiset radiotaajuuslaitteet eivät saa vaikuttaa lentokoneiden turvallisuuteen eivätkä häiritä lakisääteistä viestiliikennettä. Jos tällaista todetaan, käyttäjän on lopetettava käyttö välittömästi, kunnes häiriötä ei enää ilmene. Mainitulla lakisääteisellä viestiliikenteellä tarkoitetaan televiestinnän hallinta-asetuksen mukaista radioviestiliikennettä. Pientehoisten radiotaajuuslaitteiden on otettava vastaan lakisääteisen viestiliikenteen tai ISM-radioaaltoja säteilevien laitteiden aiheuttamia häiriöitä.

ÄLÄ yritä poistaa ladattavaa litiumioniakkua laitteesta. Jos akku on poistettava, ota yhteyttä lähimpään Bose-jälleenmyyjään tai muuhun pätevään ammattilaiseen.



Hävitä käytetyt akut ja paristot paikallisten viranomaisten ohjeiden mukaisesti. Ei saa polttaa.

廢電池請回收

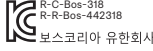

Myrkyllisten tai vaarallisten aineiden tai alkuaineiden nimet ja sisältö						
Myrkylliset tai vaaralliset aineiden tai alkuaineet						
Osan nimi	Lyijy (Pb)	Elohopea (Hg)	Kadmium (Cd)	Kuusiarvoinen (CR(VI))	Polybrominoitu bifenyylit (PBB)	Polybrominoitu difenyylietteri (PBDE)
PCB-yhdisteet	X	O	O	O	O	O
Metalliosat	X	O	O	O	O	O
Muoviosat	O	O	O	O	O	O
Kaiuttimet	X	O	O	O	O	O
Johdot	X	O	O	O	O	O

Tämä taulukko on laadittu SJ/T 11364 -määräysten mukaisesti.

O: Ilmaisee, että tätä myrkyllistä tai vaarallista ainetta on kaikissa tästä materiaalista valmistetuissa osissa alle GB/T 26572 -raja-arvon.

X: Ilmaisee, että tätä myrkyllistä tai vaarallista ainetta on vähintään yhdessä tästä materiaalista valmistetussa osassa yli GB/T 26572 -raja-arvon.



Laitteen nimi: nappikuulokkeet ja latauskotelo Tyyppimerkintä: 442318						
Rajoitetut aineet ja niiden kemialliset merkit						
Yksikkö	Lyijy (Pb)	Elohopea (Hg)	Kadmium (Cd)	Kuusiarvoinen kromi (Cr ⁺⁶)	Polybrominoidut bifenyylit (PBB)	Polybrominoidut difenyylietterit (PBDE)
PCB-yhdisteet	-	O	O	O	O	O
Metalliosat	-	O	O	O	O	O
Muoviosat	O	O	O	O	O	O
Kaiuttimet	-	O	O	O	O	O
Johdot	-	O	O	O	O	O

Huomautus 1: "o" osoittaa, että rajoitetun aineen prosenttiosuus ei ylitä olemassaolon viitearvon prosenttiosuutta.

Huomautus 2: "-" merkitsee, että rajoitettu aine vastaa erivapautta.

Valmistuspäivä: Sarjanumeron kahdeksas numero kertoo valmistusvuoden; 4 merkitsee vuotta 2014 tai 2024. | **Valmistuspaikka:** Sarjanumeron seitsemäs numero kertoo valmistuspaikan.

Maahantuojat: Bose Electronics (Shanghai) Company Limited, Level 6, Tower D, No. 2337 Gudai Rd. Minhang District, Shanghai 201100 | Bose Products B.V., Gorslaan 60, 1441 RG Purmerend, The Netherlands | Bose de México S. de R.L. de C.V., Avenida Prado Sur #150, Piso 2, Interior 222 y 223, Colonia Lomas de Chapultepec V Sección, Miguel Hidalgo, Ciudad de México, C.P. 11000 Puhelinnumero: +5255 (5202) 3545 | Bose Limited (H.K.), 7F., No. 2, Sec. 3, Minsheng E. Road, Zhongshan Dist., Taipei City 10480, puhelinnumero: +886-2-2514 7676 | Bose Limited, Bose House, Quayside Chatham Maritime, Chatham, Kent, ME4 4QZ, United Kingdom

Latauskotelon tuloarvot: 5 V DC, 0,65 A | **Lähtöjännite:** 5 V DC | **Lähtövirta:** 75 mA x 2 | **Lähtökapasiteetti:** 300 mAh | **IPXX-luokitus:** IPX4 (nappikuulokkeet)

Vasemman nappikuulokkeen tuloarvot: 5 V DC, 0,075 A | **Oikean nappikuulokkeen tuloarvot:** 5 V DC, 0,075 A

Malli: 442318. CMIIT-tunnus sijaitsee pakkauksessa.

Tuotteeseen sovelletaan **Bosen käyttöehtoja:** [worldwide.bose.com/termsofuse](https://www.worldwide.bose.com/termsofuse).

Lisenssi-ilmoitukset: Bose QuietComfort -nappikuulokkeisiin sisältyvien kolmannen osapuolen ohjelmistopakettien lisenssi-ilmoitukset voi lukea Bose QCE -sovelluksessa. Tämä toiminto on Asetukset-valikossa.

Apple, Apple-logo, iPad ja iPhone ovat Apple Inc:n rekisteröityjä tavaramerkkejä Yhdysvalloissa ja muissa maissa. iPhone-tavaramerkkiä käytetään Japanissa Aiphone K.K:n lisenssillä. App Store on Apple Inc:n palvelumerkki.

Made for Apple -merkki tarkoittaa, että lisävaruste on suunniteltu liitettäväksi erityisesti merkissä kuvattuihin Apple-tuotteisiin ja että kehittäjä on sertifioinut sen täyttävän Applen vaatimukset. Apple ei vastaa tällaisen laitteen toiminnasta tai siitä, että se täyttää turvallisuusvaatimukset ja on määräysten mukainen.

Bluetooth®-sanamerkki ja -logot ovat Bluetooth SIG, Inc:n omistamia rekisteröityjä tavaramerkkejä, ja Bose Corporation käyttää niitä lisenssin nojalla.

Android ja Google Play ovat Google LLC:n tavaramerkkejä.

Microsoft Teams on Microsoft-konsernin tavaramerkki.

USB Type-C® ja USB-C® ovat USB Implementers Forumin rekisteröityjä tavaramerkkejä.

Bose, B-logo ja QuietComfort ovat Bose Corporationin tavaramerkkejä. Bose Corporationin pääkonttori: 1-877-230-5639 | ©2024 Bose Corporation. Mitään osaa tästä julkaisusta ei saa kopioida, muokata, jaella tai käyttää ilman julkaisijan etukäteen antamaa kirjallista lupaa.

Säilytä tiedot.

Kuulokkeen päivämääräkoodi on kuulokkeessa nauhan alla. Latauskotelon sarjanumero on kotelon pohjassa. Mallinumerot ovat latauskotelon pohjassa.

Sarjanumero: -----

Mallinumero: 442318

Säilytä ostokuitti. Nyt on oikea aika rekisteröidä Bose-tuotteesi. Voit tehdä sen helposti osoitteessa [worldwide.bose.com/ProductRegistration](https://www.worldwide.bose.com/ProductRegistration).

PAKKAUKSEN SISÄLTÖ

Sisältö.....	11
--------------	----

BOSE QCE -SOVELLUKSEN ASETUKSET

Bose QCE -sovelluksen lataaminen.....	12
---------------------------------------	----

HIEN- JA SÄÄNKESTÄVYYS	13
-------------------------------------	----

KUULOKKEIDEN KÄYTTÄMINEN

Nappikuulokkeiden asettaminen korviin.....	14
--	----

Istuvuuden tarkistaminen	15
--------------------------------	----

Sovitteet.....	15
----------------	----

Vakautusnauhat.....	16
---------------------	----

Toisen koon kokeileminen.....	17
-------------------------------	----

Sovitteet.....	17
----------------	----

Vakautusnauhat	17
----------------------	----

Sovitteiden vaihtaminen	18
-------------------------------	----

Vakautusnauhojen vaihtaminen	19
------------------------------------	----

VIRTA

Virran kytkeminen.....	21
------------------------	----

Nappikuulokkeita käytettäessä.....	21
------------------------------------	----

Virran katkaiseminen	22
----------------------------	----

Nappikuulokkeita käytettäessä.....	22
------------------------------------	----

Valmiustila.....	23
------------------	----

KOSKETUSOHJAUS

Median toisto	24
Äänenvoimakkuus.....	25
Puhelut.....	25
Puhelun mykistäminen	26
Puheluilmoitukset	26
Myötäkuunteluaäni.....	26
Kosketusohjauksen mukauttaminen.....	26

ÄÄNIKOMENNOT

Äänikomentojen käyttäminen	27
Äänikomentojen mukauttaminen	28
Äänikomentojen poistaminen käytöstä.....	28

ÄÄNEN HALLINTA

Vähäviiveinen ääni	29
Basson ja diskantin säätäminen	29

IN-EAR-TUNNISTUS

Automaattinen toisto/tauko	30
Puheluihin vastaaminen automaattisesti.....	30
Automaattinen tietoisuustila	30

TAUSTAÄÄNIEN POISTO

Taustaäänien poistotilat.....	31
Taustaäänien poistotilan vaihtaminen	31
Pelkän taustaäänien poiston käyttäminen.....	32

AKKU

Nappikuulokkeiden lataaminen	33
Latauskotelon lataaminen.....	34
Langaton lataus	34
Nappikuulokkeiden akun varaustason tarkistaminen	35
Nappikuulokkeita käytettäessä.....	35
Nappikuulokkeita ladattaessa	35
Latauskotelon akun varaustason tarkistaminen.....	36
Latausaika	37

TILA

Akun varaustaso	38
Latauskotelo (ei nappikuulokkeita)	38
Nappikuulokkeet.....	38
Lataustila	39
Latauskotelo (ei nappikuulokkeita)	39
Nappikuulokkeet.....	39

BLUETOOTH®-YHTEYDET

Laitteen yhdistäminen	40
Yhdistäminen uuteen laitteeseen.....	41
Laitteen yhdistäminen uudelleen	41
Kahden yhdistetyn laitteen välillä vaihtaminen.....	41
Laitteen yhteyden katkaiseminen.....	42
Nappikuulokkeiden laiteluettelon tyhjentäminen.....	43

HOITO JA KUNNOSSAPITO

Kuulokkeiden säilyttäminen	44
Nappikuulokkeiden ja latauskotelon puhdistaminen.....	44
Varaosat ja tarvikkeet.....	44
Rajoitettu takuu.....	44
Nappikuulokkeiden päivittäminen.....	45
Nappikuulokkeiden päivämääräkoodin tarkastaminen.....	45
Latauskotelon sarjanumeron tarkastaminen	45

VIANMÄÄRITYS

Kokeile ensin näitä ratkaisuja.....	46
Muut ratkaisut.....	46
Kuulokkeiden käynnistäminen uudelleen.....	55
Kuulokkeiden palauttaminen.....	55

SISÄLTÖ

Tarkista, että pakkaus sisältää seuraavat osat:

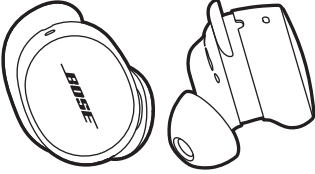

Bose QuietComfort -nappikuulokkeet

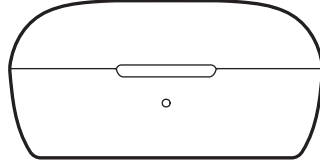

Latauskotelo

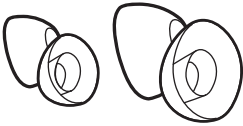

Sovitteet (koot pieni ja suuri)



Vakautusnauhat (koot 2 ja 3)

HUOMAUTUS: Keskikokoiset sovitteet on kiinnitetty nappikuulokkeisiin. Lisätietoja sovitteiden koon tunnistamisesta, katso sivu 17.

HUOMAUTUS: Koon 1 nauhat on kiinnitetty nappikuulokkeisiin. Lisätietoja nauhojen koon tunnistamisesta, katso sivu 17.

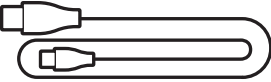

USB Type-C® – USB-A -johto

HUOMAUTUS: Jos jokin tuotteen osa näyttää puuttuvan tai on vaurioitunut, älä käytä tuotetta. Vianmäärittysohjeita, videoita ja tuotteen korjaus- tai vaihto-ohjeita on saatavilla osoitteessa support.Bose.com/QCE.

Bose QCE -sovelluksen avulla voit määrittää nappikuulokkeiden asetukset ja ohjata niitä älypuhelimella.

Sovelluksessa voit hallita *Bluetooth*-yhteyksiä ja kuulokkeiden asetuksia, säätää ääntä, vaihtaa äänikehotteiden kieltä, määrittää nappikuulokkeen käyttämään puhelimen kameran äänikomentoja sekä saada Bosen tarjoamia päivityksiä ja uusia ominaisuuksia.

BOSE QCE -SOVELLUKSEN LATAAMINEN

1. Lataa Bose QCE -sovellus laitteellesi.



Näkyviin tulee ilmoitus, joka kehottaa sinua yhdistämään nappikuulokkeet.

2. Yhdistä nappikuulokkeet laitteen *Bluetooth*-valikossa (ks. sivu 40).
3. Kun nappikuulokkeet on yhdistetty, lisää ne Bose QCE -sovellukseen noudattamalla sovelluksen ohjeita.

Kuulokkeet on luokiteltu vedenkestäviksi (IPX4). Ne on suunniteltu hien- ja säänekestäviksi, mutta niitä ei ole tarkoitettu upotettaviksi veteen.

HUOMIO:

- ÄLÄ käytä nappikuulokkeita uideessasi tai suihkussa.
- ÄLÄ upota nappikuulokkeita veteen.

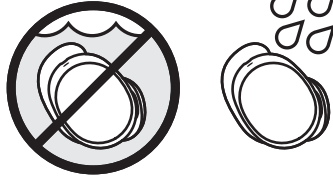

HUOMAUTUKSIA:

- Puhdista nappikuulokkeiden latausliittimet säännöllisesti kuivalla, pehmeällä pumpulitikulla tai vastaavalla korroosion estämiseksi.
- IPX4 ei ole pysyvä ominaisuus, koska kestävyys saattaa heikentyä normaalin kulumisen vaikutuksesta.

NAPPIKUULOKKEIDEN ASETTAMINEN KORVIIN

1. Aseta nappikuuloke siten, että sovite lepää kevyesti korvakäytävän aukossa.

HUOMAUTUS: Nappikuulokkeessa on joko **R-** (oikea) tai **L** (vasen) -merkintä.

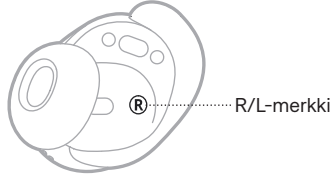

2. Käännä nappikuuloketta hieman taaksepäin, kunnes sovite muodostaa korvakäytävään miellyttävän tunteisen tiivisteen ja vakautusnauha lepää vasten korvan kohoumaa.

HUOMAUTUS: Nappikuuloketta täytyy ehkä käännellä edestakaisin miellyttävän tunteisen tiivisteen muodostamiseksi. Jos sitä kuitenkin käännetään liikaa taakse- tai eteenpäin, äänen ja mikrofonin äänenlaatu saattavat heikentyä.

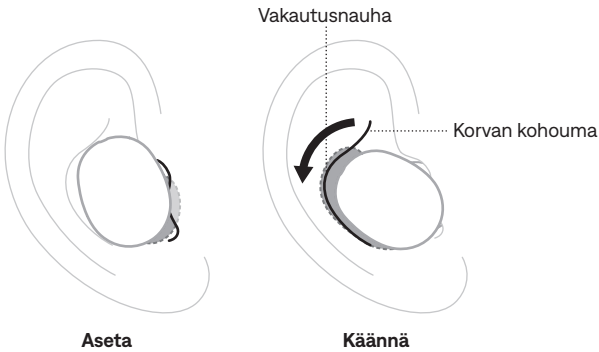



3. Tarkista istuvuus (ks. sivu 15).
4. Toista vaiheet 1–3 toisella nappikuulokkeella.



ISTUVUUDEN TARKISTAMINEN

Parasta istuvuutta, äänenlaatua ja taustäänien poistoa varten varmista peilin avulla, että käytät oikeankokoisia sovitteita ja vakautusnauhoja. Eri korvat saattavat vaatia erikokoisen sovitteen tai vakautusnauhan.

Sovitteet

ISTUVUUS	TARKASTUSKOHTEET
<p>Hyvä istuvuus</p>	 <p>Sovite lepää kevyesti korvakäytävän aukossa muodostaen miellyttävän tiivisteen. Taustamelun tulee kuulua vaimeana.</p> <p>HUOMAUTUS: Taustäänien poisto voi vaikuttaa vaimeiden äänien kuulumiseen.</p>
<p>Liikaa painetta</p>	 <p>Sovitteet tuntuvat epämukavilta ja tuntuvat olevan puristuksissa korvakäytävässä.</p>
<p>Liian löysä</p>	 <p>Sovite on korvakäytävässä liian syvällä, kiinnittyy korvaan löyhästi tai putoaa, kun liikutat päätäsi.</p>

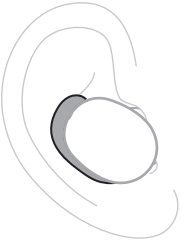
Vakautusnauhat

ISTUVUUS	TARKASTUSKOHTEET
Hyvä istuvuus	 <p data-bbox="554 383 916 428">Nauha ei työnny esiin korvasta eikä ole puristuksissa korvan kohoumaa vasten.</p> <p data-bbox="410 516 440 542">✓</p>
Liian iso	 <p data-bbox="554 714 916 760">Nauha työnny esiin tai on puristuksissa korvan kohouman alla.</p> <p data-bbox="410 847 440 873">✗</p>
Liian pieni	 <p data-bbox="554 1055 873 1081">Nauha ei ulotu korvan kohoumaan.</p> <p data-bbox="410 1175 440 1201">✗</p>

TOISEN KOON KOKEILEMINEN

Käytä nappikuulokkeita yhtäjaksoisesti pitkään. Jos nappikuulokkeet eivät tunnu mukavilta tai pysy paikallaan tai taustäänien poisto tai äänenlaatu ei vastaa odotuksia, kokeile erikokoista sovitetta tai vakautusnauhaa.

Sinun täytyy ehkä kokeilla jokaista kolmea sovite- tai nauhakokoa tai käyttää korvissa erikokoisia sovitteita tai nauhoja.

Sovitteet

Nappikuulokkeiden mukana tulee kolme sovitekoko: pieni, keskikokoinen ja suuri.



Keskikokoiset sovitteet on kiinnitetty nappikuulokkeisiin. Jos ne tuntuvat liian pieniltä, kokeile suuria sovitteita. Jos ne tuntuvat liian suurilta, kokeile pieniä sovitteita.

Vakautusnauhat

Vakautusnauhoihin on merkitty koko **1** (pieni), **2** (keskikoko) tai **3** (suuri) and **R** (oikea) tai **L** (vasen).



Koon 1 nauhat on kiinnitetty nappikuulokkeisiin. Jos ne tuntuvat liian pieniltä, kokeile koon 2 nauhoja.

SOVITTEIDEN VAIHTAMINEN

1. Kun pitelet nappikuuloketta kädessäsi, purista sovitetta varovasti ja irrota se kuulokkeesta.

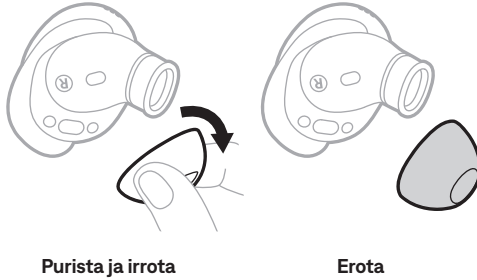

HUOMIO: ÄLÄ vedä sovitteen reunasta, jotta se ei repeydy.

2. Valitse toinen sovitekoko (ks. sivu 17).
3. Aseta nappikuulokkeen soikea nokka kohdakkain nappikuulokkeen sovitteen tyven kanssa, liu'uta sovite nokkaan ja paina, kunnes se napsahtaa paikalleen.

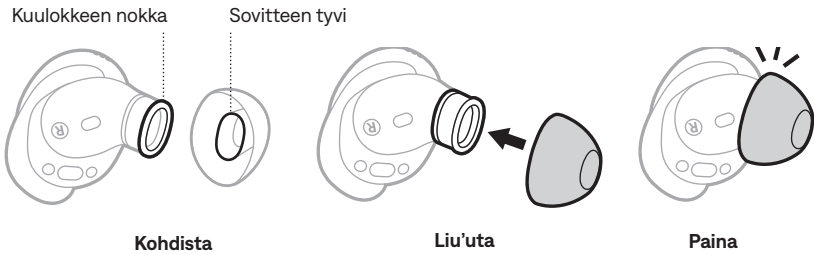

HUOMAUTUS: Varmista, että kuulokkeen ja sovitteen soikeat aukot ovat samansuuntaiset.

4. Toista vaiheet 1–3 toiselle nappikuulokkeelle tarpeen mukaan.

HUOMAUTUS: Eri korvat saattavat vaatia erikokoisen sovitteen.

5. Aseta nappikuulokkeet korviin (ks. sivu 14).

6. Tarkista istuvuus (ks. sivu 15).

HUOMAUTUKSIA:

- Jos vaihdat sovitteen, sinun täytyy ehkä vaihtaa vakautusnauha, jotta se lepää mukavasti korvan kohoumaa vasten (ks. sivu 19).
- Opetusvideoita sovitteiden vaihtamisesta on osoitteessa support.bose.com/QCE.

VAKAUTUSNAUHOJEN VAIHTAMINEN

1. Kun pitelet nappikuuloketta kädessäsi, tartu varovasti vakautusnauhan siipeen ja kuori nauhaa itseäsi kohti sovitteen yli ja irti nappikuulokkeesta.

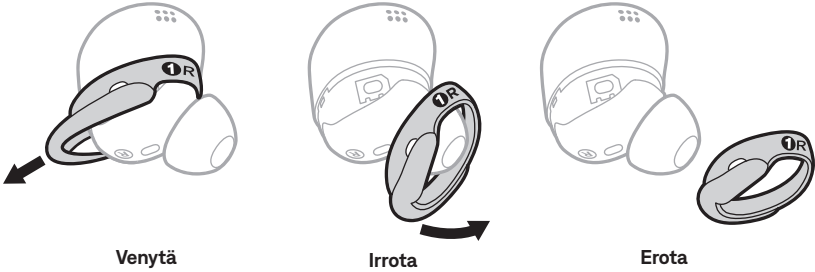

HUOMIO: ÄLÄ vedä nauhan ohuesta reunasta, jotta se ei repeydy.

2. Valitse toinen nauhakoko (ks. sivu 17). Valitse nauha, jossa on joko **R**- (oikea) tai **L** (vasen) -merkintä.
3. Kun nauhan merkit ovat kohti sinua ja nauhan siipi on pois päin sinusta, aseta nauhan reikä nappikuulokkeen tuuletusaukon kohdalle.
4. Venytä nauha varovasti sovitteen päälle varmistaen, että nauhan aukko on nappikuulokkeen tuuletusaukon kohdalla ja nauhan yläosan kieleke sopii nappikuulokkeen yläosan uraan.
5. Paina alas, kunnes nauha on kunnolla paikallaan, ja tarkista kohdistus.

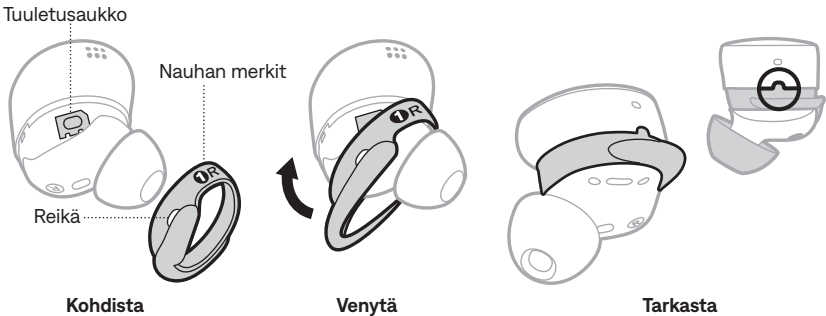

6. Toista vaiheet 1–5 toiselle nappikuulokkeelle tarpeen mukaan.

HUOMAUTUS: Eri korvat saattavat vaatia erikokoisen nauhan.

7. Aseta nappikuulokkeet korviin (ks. sivu 14).

8. Tarkista istuvuus (ks. sivu 15).

HUOMAUTUS: Opetusvideoita nauhojen vaihtamisesta on osoitteessa support.bose.com/QCE.

VIRRAN KYTKEMINEN

Avaa latauskotelo.

Nappikuulokkeet käynnistyvät. Tilamerkkivalo palaa nappikuulokkeiden akun varaustason mukaan (ks. sivu 38).

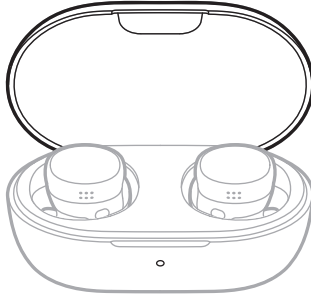

HUOMAUTUKSIA:

- Nappikuulokkeet toimitetaan osittain ladattuina. Jos käytät nappikuulokkeita ensimmäistä kertaa, odota, että tilamerkkivalo syttyy, ennen kuin poistat ne latauskotelosta, jotta akku aktivoituu. Jos et kuule äänikehotetta, kun asetat nappikuulokkeet korviisi, laita ne takaisin koteloon ja ota ne sitten taas pois.
- Kun poistat kuulokkeet latauskotelosta, sulje kotelo akun säästämiseksi ja kotelon pitämiseksi puhtaana.

Nappikuulokkeita käytettäessä

Jos nappikuulokkeet ovat korvissasi mutta sammuksissa, kosketa kumpaakin nappikuuloketta yhden sekunnin ajan. Kuulet äänimerkin, ja nappikuuloke käynnistyy.

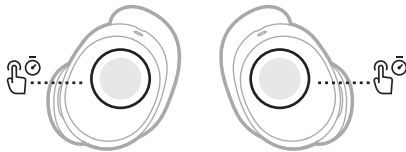

HUOMAUTUS: Kumpikin nappikuuloke pitää käynnistää erikseen.

VIRRAN KATKAISEMINEN

1. Aseta molemmat kuulokkeet latauskoteloon.

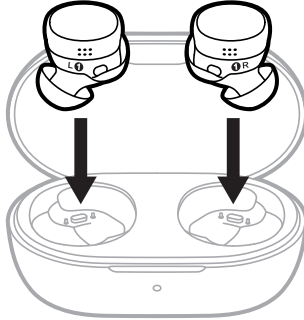

2. Sulje kotelo.

Tilamerkkivalo palaa nappikuulokkeiden akun varaustason mukaan (ks. sivu 38). Kuulokkeiden yhteys laitteeseen katkeaa, ja ne sammuvat.

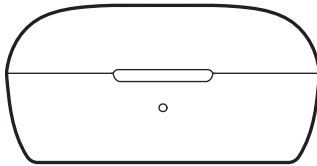

HUOMAUTUS: Nappikuulokkeiden virta katkeaa 10 minuutin kuluttua siitä, kun yhteys laitteeseen on katkennut, taustäänien poisto ei ole käytössä eikä kuulokkeiden säätimiä ole käytetty.

Nappikuulokkeita käytettäessä

Jos nappikuulokkeet ovat korvissasi ja käynnissä, napauta kumpaakin nappikuuloketta kahdesti ja paina, kunnes kuulet äänimerkin. Kuulokkeiden virta katkeaa.

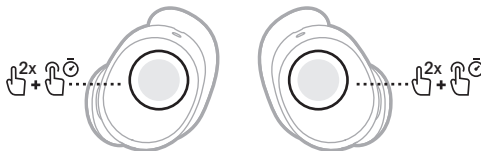

HUOMAUTUS: Kummankin nappikuulokkeen virta pitää katkaista erikseen.

VALMIUSTILA

Valmiustila säästää nappikuulokkeiden akkua silloin, kun nappikuulokkeet eivät ole kotelossa eikä niitä käytetä. Nappikuuloke siirtyy valmiustilaan, kun se on poistettu korvasta eikä sitä ole liikuteltu 10 minuuttiin.

Herätä nappikuuloke asettamalla se korvaan.

HUOMAUTUS: Nappikuulokkeen virta katkeaa, kun se on ollut valmiustilassa 30 minuuttia. Kytke virta asettamalla kuuloke latauskoteloon ja sitten korvaan tai asettamalla kuuloke korvaan ja koskettamalla sitä yhden sekunnin ajan.

Kosketuspinta sijaitsee kummankin nappikuulokkeen ulkopinnassa. Kosketusohjauksella voit aloittaa tai keskeyttää äänentoiston, säätää äänenvoimakkuutta, käyttää peruspuhelutoimintoja, säätää ääniasetuksia ja vaihtaa taustäänien poistotilaa.



HUOMAUTUKSIA:

- Nappikuulokkeiden pitää olla korvissa, jotta kosketusohjaus toimii.
- Median toisto- ja puhelutoimintoja voi hallita kummalla nappikuulokkeella tahansa. Äänenvoimakkuuden säädössä vasen ja oikea nappikuuloke toimivat eri tavalla (ks. sivu 25).
- Voit muokata joitakin kosketusohjaustoimintoja mielesi mukaan Bose QCE -sovelluksessa (ks. sivu 26).

MEDIAN TOISTO

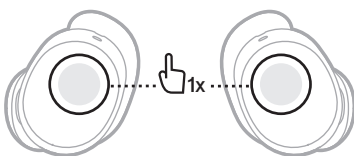
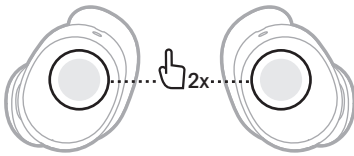
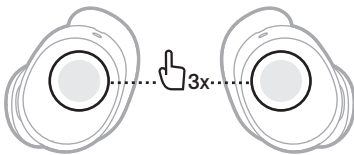
HALLINTA	TOIMINTAOHJEET
Toisto/tauko	<p>Napauta jompaakumpaa nappikuuloketta.</p> 
Siirtyminen seuraavaan kappaleeseen	<p>Napauta jompaakumpaa nappikuuloketta kaksi kertaa.</p> 
Siirtyminen edelliseen kappaleeseen	<p>Napauta jompaakumpaa nappikuuloketta kolme kertaa.</p> <p>HUOMAUTUKSIA:</p> <ul style="list-style-type: none"> • Jos napautat nappikuuloketta kolmesti kappaleen alussa, kappale alkaa alusta. • Toiminta voi vaihdella eri laitteissa. 

ÄÄNENVOIMAKKUUS

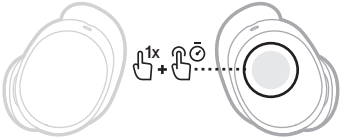
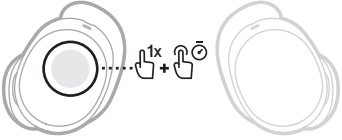
HALLINTA	TOIMINTAOHJEET
Lisää äänenvoimakkuutta	Napauta ja pidä painettuna oikeaa nappikuuloketta. 
Vähemmän äänenvoimakkuutta	Napauta ja pidä painettuna vasenta nappikuuloketta. 

PUHELUT

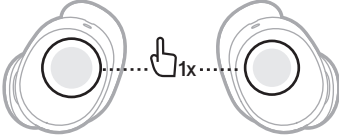
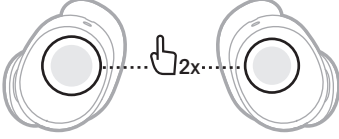
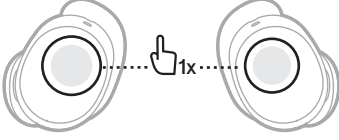
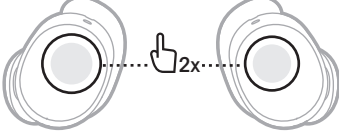
HALLINTA	TOIMINTAOHJEET
Puheluun vastaaminen	Napauta jompaakumpaa nappikuuloketta. 
Puhelun lopettaminen/hylkääminen	Napauta jompaakumpaa nappikuuloketta kaksi kertaa. 
Toiseen puheluun vastaaminen ja ensimmäisen puhelun asettaminen pitoon	Napauta jompaakumpaa nappikuuloketta. 
Toisen puhelun hylkääminen ja meneillään olevan puhelun jatkaminen	Napauta jompaakumpaa nappikuuloketta kaksi kertaa. 

Puhelun mykistäminen

Voit mykistää puhelun nopeasti Bose QCE -sovelluksessa. Saat tämän toiminnon käyttöön valitsemalla tuotteen hallintänäytössä Fast Mute (Pikamykistys) -vaihtoehtona ja määrittämällä kosketusohjauksen.

Puheluilmoitukset

Voit määrittää laitteen ilmoittamaan puheluista ja puhelujen tilasta Bose QCE -sovelluksen ohjeilla. Valitse tuotteen hallintänäytössä Smart Calls (Älypuhelut) -vaihtoehto.

HUOMAUTUS: Toiminto otetaan käyttöön laitteen asetuksissa.

Myötäkuunteluääni

Jos haluat kuulla oman luonnollisen puheäänesi puheluissa tai pelinsisäisissä chateissa käyttäen säädettävää puheäänien vahvistusta, käytä Bose QCE -sovellusta. Valitse tuotteen hallintänäytössä Smart Calls (Älypuhelut) -vaihtoehto.

KOSKETUSOHJAUKSEN MUKAUTTAMINEN

Voit muokata joitakin kosketusohjauksen oletustoimintoja mielesi mukaan Bose QCE -sovelluksessa. Valitse tuotteen hallintänäytössä Touch Controls (Kosketusohjaus) -vaihtoehto.

VIHJE: Voit myös muokata joitakin toimintinäyttöjen kosketusohjaustoimintoja Bose QCE -sovelluksessa.

ÄÄNIKOMENTOJEN KÄYTTÄMINEN

Nappikuulokkeita voi ohjata äänikomennoilla.

HUOMAUTUS: Äänikomentojen käyttäminen edellyttää, että Bose QCE -sovellus on käynnissä laitteessa (auki tai taustalla).

1. Sano: "Hey headphones".

Kuuluu äänimerkki.

2. Lausu pyyntösi.

HALLINTA	MITÄ ON SANOTTAVA
Puheluun vastaaminen	Accept (Hyväksy) HUOMAUTUS: Kun vastaanotat puhelun, sinun ei tarvitse sanoa: "Hey headphones".
Puhelun hylkääminen	Reject (Hylkää) HUOMAUTUS: Kun hylkäät puhelun, sinun ei tarvitse sanoa: "Hey headphones".
Musiikin kuuntelu	Play (Toista)
Äänentoiston keskeyttäminen	Pause (Tauko)
Siirtyminen seuraavaan kappaleeseen	Next (Seuraava)
Siirtyminen edelliseen kappaleeseen	Previous (Edellinen) HUOMAUTUKSIA: <ul style="list-style-type: none"> • Jos sanot "Hey headphones, previous" kappaleen alussa, kappale alkaa alusta. • Toiminta voi vaihdella eri laitteissa.
Lisää äänenvoimakkuutta	Volume up (Lisää äänenvoimakkuutta) HUOMAUTUS: Voit lisätä äänenvoimakkuutta nopeasti sanomalla: "Hey headphones, volume plus <n>", jossa <i>n</i> on 1, 2, 3, 4 tai 5.
Vähemmän äänenvoimakkuutta	Volume down (Vähemmän äänenvoimakkuutta) HUOMAUTUS: Voit vähentää äänenvoimakkuutta nopeasti sanomalla: "Hey headphones, volume minus <n>", jossa <i>n</i> on 1, 2, 3, 4 tai 5.

HALLINTA	MITÄ ON SANOTTAVA
Tietoisuustilaan siirtyminen	Aware on (Tietoisuustila päälle)
Tietoisuustilasta poistuminen	Aware off (Tietoisuustila pois)
Hiljaiseen tilaan siirtyminen	Quiet on (Hiljainen tila päälle)
Hiljaisesta tilasta poistuminen	Quiet off (Hiljainen tila pois)
Valokuvan ottaminen	Take photo (Ota kuva) HUOMAUTUS: Laitteen kameranovelluksen pitää olla auki, jotta kuvan ottaminen on mahdollista.
Puhelimen avustajan käyttäminen	Assistant <pyyntö>, jossa <i>pyyntö</i> on haluttu toiminto.

ÄÄNIKOMENTOJEN MUKAUTTAMINEN

Voit määrittää nappikuulokkeet reagoimaan vain omaan ääneesi Bose QCE -sovelluksessa. Valitse tuotteen hallintanäytössä Voice Control (Äänikomennot) -vaihtoehto.

ÄÄNIKOMENTOJEN POISTAMINEN KÄYTÖSTÄ

Voit poistaa äänikomennot käytöstä Bose QCE -sovelluksessa. Valitse tuotteen hallintanäytössä Voice Control (Äänikomennot)- tai Settings (Asetukset) -vaihtoehto.

VÄHÄVIIVEINEN ÄÄNI

Ottamalla käyttöön vähäviiveisen *Bluetooth*-äänen nappikuulokkeiden ja laitteen välillä voit nauttia pelien ja elokuvien täydellisesti synkronoidusta äänestä. Ominaisuuden voi ottaa käyttöön joko yhtä käyttökertaa varten tai määrittää käytettäväksi aina, kun nappikuulokkeet ovat yhteydessä laitteeseen.

Voit ottaa vähäviiveisen *Bluetooth*-äänen käyttöön Bose QCE -sovelluksessa. Valitse tuotteen hallintänäytössä Low Latency Audio (Vähäviiveinen ääni) -vaihtoehto.

BASSON JA DISKANTIN SÄÄTÄMINEN

Voit säätää bassoa ja diskanttia Bose QCE -sovelluksessa esimerkiksi parhaan mahdollisen kuuntelukokemuksen varmistamiseksi tai puheäänen selkeyttämiseksi. Valitse tuotteen hallintänäytössä EQ-vaihtoehto.

In-ear-tunnistus tunnistaa tunnistimien avulla, käytätkö molempia nappikuulokkeita vai vain yhtä.

Voit aloittaa tai pysäyttää äänentoiston, vastata puheluihin ja säätää taustäänien poistoa asettamalla kuulokkeen korvaan tai poistamalla sen.

AUTOMAATTINEN TOISTO/TAUKO

Kun poistat nappikuulokkeen korvasta, äänentoisto taukoaa molemmissa kuulokkeissa.

Jatka äänentoistoa asettamalla kuuloke taas korvaan.

HUOMAUTUS: Jos haluat käyttää yhtä nappikuuloketta, jatka äänentoistoa napauttamalla korvassasi olevaa nappikuuloketta.

PUHELUIHIN VASTAAMINEN AUTOMAATTISESTI

Voit vastata puheluihin asettamalla nappikuulokkeen korvaan.

AUTOMAATTINEN TIETOISUUSTILA

Kun poistat nappikuulokkeen korvasta, toisen nappikuulokkeen tilaksi tulee tietoisuustila.

Kun asetat nappikuulokkeen takaisin, korvassa olevan nappikuulokkeen edellinen taustäänien poistotila tulee käyttöön.

HUOMAUTUS: Voit vaihtaa yksittäisen kuulokkeen taustäänien poistotilaa (ks. sivu 31).

Taustaäänien poisto vaimentaa häiritseviä taustaääniä ja saa äänen kuulumaan selkeämpänä ja todenmukaisempana.

Voit valita kahdesta esimääritetystä taustaääniä poistava tilasta, Quiet (Hiljainen) ja Aware (Tietoisuus), tai poistaa taustaäänien poiston käytöstä.

TAUSTAÄÄNIEN POISTOTILAT

TILA	KUVAUS
Quiet (Hiljainen, oletus)	Täydellinen taustaäänien poisto Bosen optimoimalla äänellä. Vaimentaa häiriöäänet tehokkaimmalla taustaäänien poistotasolla.
Aware (Tietoisuus)	Täyden tietoisuuden tila Bosen optimoimalla äänellä. Kuulet ympäristön äänet samalla, kun nautit musiikistasi.
Off (Ei käytössä)	Auttaa säästämään akkua.

TAUSTAÄÄNIEN POISTOTILAN VAIHTAMINEN

1. Kosketa jompaakumpaa nappikuuloketta yhden sekunnin ajan, kunnes kuulet äänimerkin.

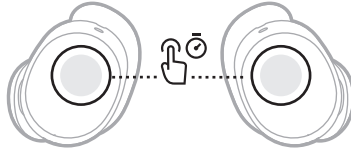

Kuulet äänikehotteen, joka kertoo tilan.

2. Toista, kunnes kuulet haluamasi tilan nimen.

VIHJE: Taustaäänien poistotilaa voi vaihtaa myös Bose QCE -sovelluksella. Valitse tuotteen hallintanäytössä Noise Control (Taustaäänien poisto) -vaihtoehto.

PELKÄN TAUSTÄÄNIEN POISTON KÄYTTÄMINEN

Voit käyttää taustaäänien poistoa ilman ääntä tai puheluista johtuvia keskeytyksiä.

1. Tee jokin seuraavista toimista:
 - Jos nappikuulokkeet ovat korvissa, katkaise yhteys laitteeseen (ks. sivu 42).
 - Jos nappikuulokkeet ovat latauskotelossa, poista laitteen *Bluetooth*-ominaisuus käytöstä. Ota nappikuulokkeet sitten pois kotelosta ja aseta ne korviin.
2. Vaihda taustaäänien poistotilaa (ks. sivu 31).

HUOMAUTUS: Yhdistä laite uudelleen valitsemalla nappikuulokkeet laitteen *Bluetooth*-luettelosta.

NAPPIKUULOKKEIDEN LATAAMINEN

HUOMAUTUS: Varmista ennen lataamista, että nappikuulokkeiden lämpötila on 8–39 °C eli että ne ovat huoneenlämpöiset.

1. Aseta vasen nappikuuloke siten, että sen latausliittimet osuvat latauskotelon vasemmanpuoleisiin latausnastoihin.

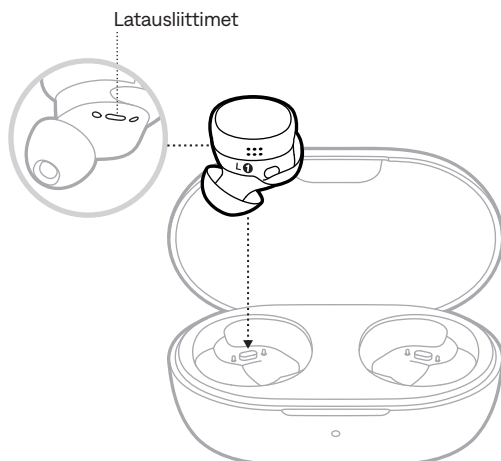

2. Aseta nappikuuloke latauskoteloon siten, että se napsahtaa magneettisesti paikalleen.

Tilamerkkivalo palaa nappikuulokkeen akun varaustason mukaan (ks. sivu 38).



3. Toista vaiheet 1–2 oikealla nappikuulokkeella.

HUOMAUTUKSIA:

- Nappikuulokkeet latautuvat, kun kotelo on auki tai kiinni.
- Jos suljet latauskotelon, kuulokkeiden yhteys laitteeseen katkeaa ja ne sammuvat.

LATAUSKOTELON LATAAMINEN

HUOMIO: Käytä tuotetta vain hyväksytyllä LPS-virtalähteellä, joka vastaa paikallisia määräyksiä (esim. UL, CSA, VDE, CCC).

HUOMAUTUS: Varmista ennen lataamista, että latauskotelon lämpötila on 8–39 °C eli että se on huoneenlämpöinen.

1. Yhdistä USB-johdon pieni liitin latauskotelon takaosan USB-C®-liitäntään.

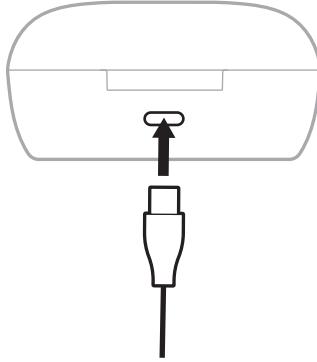

2. Yhdistä toinen pää USB-A-seinälaturiin (ei sisälly toimitukseen) tai tietokoneeseen.

Tilamerkkivalo palaa akun latauskoteloon tilan mukaan (ks. sivu 38).

Langaton lataus

Kotelon voi ladata erillisellä yhteensopivalla langattomalla laturilla (ei sisälly toimitukseen).

Aseta latauskotelo suoraan langattoman laturin keskelle.

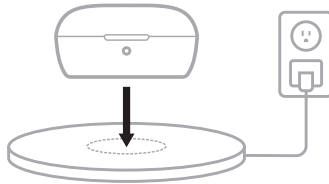

Tilamerkkivalo palaa akun latauskoteloon lataustilan mukaan (ks. sivu 38).

HUOMAUTUS: Lisätietoja on langattoman laturin käyttöohjeessa.

NAPPIKUULOKKEIDEN AKUN VARAUSTASON TARKISTAMINEN

Nappikuulokkeita käytettäessä

- Kun poistat nappikuulokkeet latauskotelosta ja asetat ne korviin, niistä kuuluu äänikehote, joka ilmoittaa akun varaustason.
- Käytä Bose QCE -sovellusta. Nappikuulokkeiden akun varaustaso näkyy tuotteen hallintanäytössä.

HUOMAUTUS: Jos toisen nappikuulokkeen akussa on vähemmän virtaa kuin toisessa, äänikehote ilmoittaa alhaisemman varaustason. Jos akun virta on vähissä, kuulet ilmoituksen ”Battery low” (Akun varaustaso alhainen).

VIHJE: Voit myös tarkistaa ennusteen nappikuulokkeiden jäljellä olevasta käyttöajasta. Valitse tuotteen hallintanäytössä Battery Prediction (Akkuennuste) -vaihtoehto.

Nappikuulokkeita ladattaessa

Kun nappikuulokkeet asetetaan latauskoteloon, tilamerkkivalo syttyy akun varaustason mukaan (ks. sivu 38).

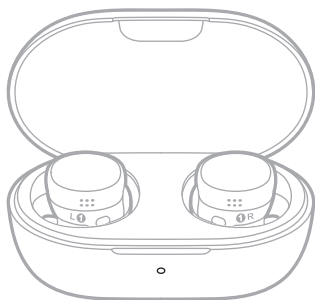

HUOMAUTUS: Jos toisen nappikuulokkeen akussa on vähemmän virtaa kuin toisessa, tilamerkkivalo ilmoittaa alhaisemman varaustason.

LATAUSKOTELON AKUN VARAUSTASON TARKISTAMINEN

1. Avaa latauskotelo.

Tilamerkkivalo palaa nappikuulokkeiden akun varaustason mukaan (ks. sivu 38).

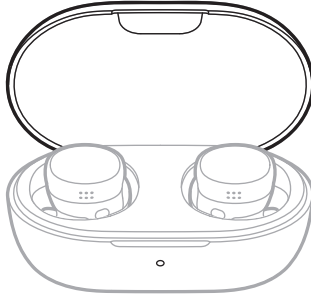

2. Poista molemmat nappikuulokkeet latauskotelosta.

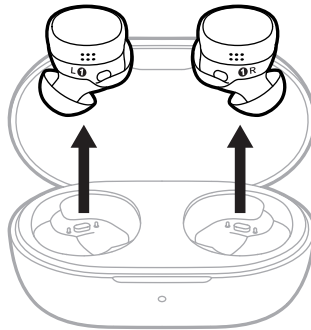

Tilamerkkivalo palaa latauskotelon akun varaustason mukaan (ks. sivu 38).

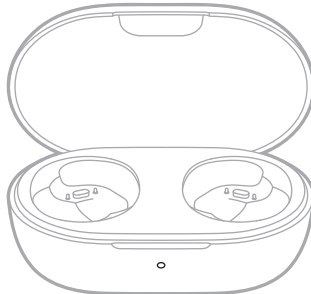

LATAUSAIKA

KOMPONENTTI	LATAUSAIKA
Nappikuulokkeet	enintään 1,5 tuntia ¹
Latauskotelo	enintään 2 tuntia

HUOMAUTUKSIA:

- Kun nappikuulokkeiden akun virta on vähissä, 20 minuutin latauksella voi kuunnella musiikkia noin 3 tuntia.²
- Täyteen ladatuissa nappikuulokkeissa riittää virtaa noin 8,5 tunniksi.³
- Kun kotelo on ladattu täyteen, sillä voidaan ladata nappikuulokkeet täyteen enintään 2,5 kertaa, jolloin kuuntelu-aika on enintään 30 tuntia.⁴
- Kotelon latausaika vaihtelee, kun nappikuulokkeet ovat kotelossa.

1 Bose suoritti testin kesäkuussa 2024 käyttäen tuotantoa edustavia Bose QuietComfort -nappikuulokkeita ja Bose QuietComfort -nappikuulokkeiden latauskotelo. Pikalataustestissä kuulokkeet asetettiin akku tyhjänä (varaus ei riitä äänentoistoon) täyteen ladattuun koteloon ja niitä ladattiin 20 minuuttia, minkä jälkeen Bluetooth A2DP -äänentoistoa jatkettiin toistoäänenvoimakkuudella 75 dB SPL, 3-kaistainen taajuuskorjaus nollassa, hiljaisessa tilassa (täydellinen taustäänien poisto). Tuloksena oli enintään 3 tunnin toisto-aika ennen akun tyhjenemistä. Nappikuulokkeiden akun täyteenlatausaika määritettiin asettamalla kuulokkeet akku tyhjänä (varaus ei riitä äänentoistoon) täyteen ladattuun koteloon ja lataamalla niiden akku 100 %:iin. Akun käyttöikä vaihtelee asetusten ja käytön mukaan.

2 Katso 1.

3 Bose suoritti testin kesäkuussa 2024 käyttäen tuotantoa edustavia Bose QuietComfort -nappikuulokkeita ja IEC 60268-1:n mukaista vaaleanpunaista kohinaa A2DP Bluetooth -äänellä. Toistoäänenvoimakkuus 75 dB SPL, 3-kaistainen taajuuskorjaus nollassa, hiljaisessa tilassa (täydellinen taustäänien poisto). Toisto-aika oli enintään 8,5 tuntia ennen akun tyhjenemistä. Akun käyttöikä vaihtelee asetusten ja käytön mukaan.

4 Bose suoritti testin kesäkuussa 2024 asettamalla tuotantoa edustavat Bose QuietComfort -nappikuulokkeet akku tyhjänä (varaus ei riitä äänentoistoon) täyteen ladattuun Bose QuietComfort -nappikuulokkeiden latauskoteloon 100 %:iin ja jatkamalla sitten äänentoistoa, kunnes akku tyhjeni. Testin tuloksena oli 2,5 täydellistä latausykliä kotelossa, ennen kuin akun lataaminen täyteen ei enää ollut mahdollista.

Tilamerkkivalo on latauskotelon etuosassa.

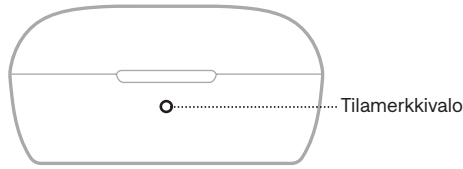

AKUN VARAUSTASO

Latauskotelo (ei nappikuulokkeita)

Näyttää latauskotelon akun varaustason, kun kotelo ei ole liitettynä virtalähteeseen eivätkä nappikuulokkeet ole kotelossa.

MERKKIVALON TOIMINTA	KOTELON TILA
Palaa vihreänä (5 sekuntia)	Akku lähes täysi (81–100 %)
Palaa oranssina (5 sekuntia)	Akku puolillaan (30–80 %)
Palaa punaisena (5 sekuntia)	Akun varaus vähissä (1–29 %)

Nappikuulokkeet

Näyttää nappikuulokkeen akun varaustason, kun kotelo ei ole liitettynä virtalähteeseen ja nappikuulokkeet ovat kotelossa.

MERKKIVALON TOIMINTA	NAPPIKUULOKKEIDEN TILA
Palaa vihreänä (5 sekuntia)	Ladattu täyteen
Vilkkuu hitaasti oranssina (5 sekuntia)	Latautuu

LATAUSTILA

Latauskotelo (ei nappikuulokkeita)

Näyttää latauskotelon lataustilan, kun kotelo on liitetty virtalähteeseen (USB-johdolla tai langattomalla laturilla) eivätkä nappikuulokkeet ole kotelossa.

MERKKIVALON TOIMINTA	KOTELON TILA
Palaa vihreänä	Ladattu täyteen
Vilkkuu hitaasti oranssina	Latautuu

Nappikuulokkeet

Osoittaa nappikuulokkeiden lataustilan, kun nappikuulokkeet ovat kotelossa ja kotelo on liitetty virtalähteeseen.

MERKKIVALON TOIMINTA	KOTELON TILA	NAPPIKUULOKKEIDEN TILA
Palaa vihreänä	Ladattu täyteen	Ladattu täyteen
Vilkkuu hitaasti oranssina	Ladattu täyteen / latautuu	Latautuu

Voit tallentaa enintään viisi laitetta nappikuulokkeiden laiteluetteloon, ja kuulokkeet voivat olla aktiivisesti yhteydessä enintään kahteen laitteeseen kerrallaan (monipisteyhteys). Ääntä voidaan toistaa vain yhdestä laitteesta kerrallaan.

LAITTEEN YHDISTÄMINEN

1. Kosketa jompaakumpaa nappikuuloketta neljän sekunnin ajan, kunnes kuuluu ilmoitus "Ready to pair" (Valmis parinmuodostukseen).

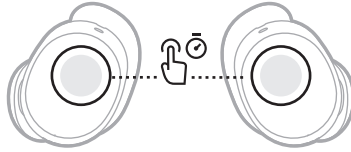

HUOMAUTUS: Jos olet yhdistämässä nappikuulokkeita laitteeseen ensimmäistä kertaa, avaa kotelo ja odota kolme sekuntia ennen kuin poistat ne latauskotelosta. Kun olet poistanut nappikuulokkeet kotelosta, ne ovat valmiita yhteyden muodostamiseen. Siirry vaiheeseen 2.

2. Avaa laitteen *Bluetooth*-asetukset.
3. Valitse nappikuulokkeet saatavilla olevien tuotteiden luettelosta.



Nappikuulokkeiden nimi ilmestyy yhdistettyjen tuotteiden luetteloon.

HUOMAUTUS: Jotta saat parhaan kuuntelukokemuksen, lisää kuulokkeet Bose QCE -sovellukseen (ks. sivu 12).

YHDISTÄMINEN UUTEEN LAITTEeseen

Nappikuulokkeista voi olla aktiivinen yhteys kahteen laitteeseen kerrallaan (monipisteyhteys).

Lisätietoja yhdistämisestä uuteen laitteeseen, katso sivu 40.

HUOMAUTUKSIA:

- Ääntä voi kuunnella vain yhdestä laitteesta kerrallaan.
- Jos yhdistettynä on jo kaksi laitetta, uusi laite korvaa yhteyksistä vanhemman.
- Voit poistaa monipisteyhteysominaisuuden käytöstä Bose QCE -sovelluksessa. Valitse tuotteen hallintanäytössä Multi Point (Monipisteyhteys) -vaihtoehto.
- Monipisteyhteysominaisuuden poistaminen käytöstä katkaisee yhteyden toiseen yhdistettyyn laitteeseen.

LAITTEEN YHDISTÄMINEN UDELLEEN

Kun nappikuulokkeet poistetaan latauskotelosta, ne muodostavat yhteyden kahteen viimeksi yhdistettynä olleeseen laitteeseen.

HUOMAUTUKSIA:

- Laitteiden on oltava enintään 9 metrin etäisyydellä, ja niiden virran tulee olla kytketty.
- Varmista, että *Bluetooth*-ominaisuus on otettu käyttöön laitteissa.
- Jos nappikuulokkeet eivät saa yhteyttä kumpaankaan aiemmin yhdistettynä olleeseen laitteeseen 15 sekunnin kuluessa, ne voidaan yhdistää uuteen laitteeseen.

KAHDEN YHDISTETYN LAITTEEN VÄLILLÄ VAIHTAMINEN

1. Pysäytä äänentoisto ensimmäisessä laitteessa.
2. Aloita äänentoisto toisessa laitteessa.

Nappikuulokkeet alkavat toistaa toisen laitteen suoratoistoääntä.

LAITTEEN YHTEYDEN KATKAISEMINEN

1. Aseta molemmat kuulokkeet latauskoteloon.

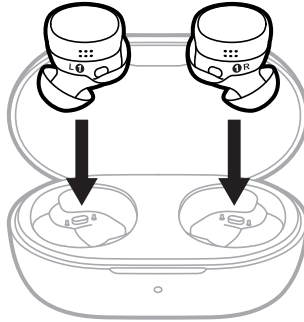

2. Sulje kotelo.

Tilamerkkivalo palaa nappikuulokkeiden akun varaustason mukaan (ks. sivu 38). Kuulokkeiden yhteys laitteeseen katkeaa, ja ne sammuvat.

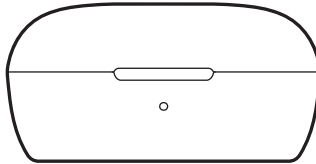

VIHJEITÄ:

- Toisen yhdistetyn laitteen yhteyden voi katkaista myös Bose QCE -sovelluksella. Valitse tuotteen hallintanäytössä Multi Point (Monipisteyhteys) -vaihtoehto.
- Voit käyttää myös laitteen *Bluetooth*-asetuksia. Jos poistat laitteen *Bluetooth*-ominaisuuden käytöstä, yhteys nappikuulokkeisiin ja kaikkiin muihin *Bluetoothilla* yhdistettyihin tuotteisiin katkaistaan.
- Voit myös katkaista nappikuulokkeiden yhteyden Bose QCE -sovellukseen mutta pitää ne yhdistettyinä laitteeseen. Napauta tuotteen nimeä hallintanäytön keskellä tai napauta oikean yläkulman asetuskuvaketta. Tämä vaihtoehto ei koske Android™-laitteita.

NAPPIKUULOKKEIDEN LAITELUETTELON TYHJENTÄMINEN

1. Varmista, että nappikuulokkeet eivät ole aktiivisesti yhteydessä mihinkään laitteeseen.
2. Kosketa oikeaa nappikuuloketta seitsemän sekunnin ajan, kunnes kuuluu ilmoitus "Ready to pair" (Valmis parinmuodostukseen) ja äänimerkki. Nosta sormi, kun kuulet äänimerkin.

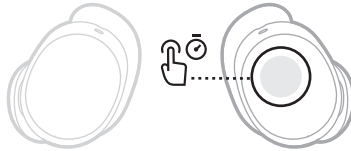

Kaikkien laitteiden tiedot poistetaan, ja nappikuulokkeet voidaan taas yhdistää (ks. sivu 40).

KUULOKKEIDEN SÄILYTTÄMINEN

Säilytä nappikuulokkeet latauskotelossa, kun et käytä niitä. Sulje latauskotelo akun säästämiseksi ja kotelon pitämiseksi puhtaana.

NAPPIKUULOKKEIDEN JA LATAUSKOTELON PUHDISTAMINEN

KOMPONENTTI	PUHDISTAMINEN
Sovitteet ja vakautusnauhat	Irrota sovitteet ja nauhat nappikuulokkeista ja pese ne vedellä ja miedolla pesuaineella. HUOMAUTUS: Muista huuhdella ja kuivata sovitteet ja nauhat kunnolla ennen niiden kiinnittämistä takaisin nappikuulokkeisiin.
Nappikuulokkeiden nokat	Pyyi vain kuivalla, pehmeällä vanupuikolla tai vastaavalla. HUOMIO: Älä koskaan työnnä nokkaan mitään puhdistusvälinettä.
Latausliittimet (nappikuulokkeissa)	Pyyi kuivalla, pehmeällä vanupuikolla tai vastaavalla korroosion ehkäisemiseksi.
Latauskotelo	Pyyi vain kuivalla, pehmeällä vanupuikolla tai vastaavalla.

VARAOSAT JA TARVIKKEET

Varaosia ja tarvikkeita voi tilata Bose-asiakaspalvelusta.

Käy osoitteessa support.Bose.com/QCE.

RAJOITETTU TAKUU

Nappikuulokkeilla on rajoitettu takuu. Rajoitetusta takuusta on lisätietoja osoitteessa worldwide.Bose.com/Warranty.

Tuotteen rekisteröimisohjeet ovat osoitteessa worldwide.Bose.com/ProductRegistration. Rekisteröinnin laiminlyöminen ei vaikuta rajoitettuun takuuseen.

NAPPIKUULOKKEIDEN PÄIVITTÄMINEN

Bose QCE -sovelluksessa tuotteen hallintänäyttöön tulee ilmoitus, kun saatavilla on päivitys. Aloita päivittäminen napauttamalla ilmoitusta ja noudattamalla sovelluksen ohjeita.

NAPPIKUULOKKEIDEN PÄIVÄMÄÄRÄKOODIN TARKASTAMINEN

Irrota vakautusnauha nappikuulokkeesta (ks. sivu 19).

Nappikuulokkeen päivämääräkoodi on leveällä alueella.

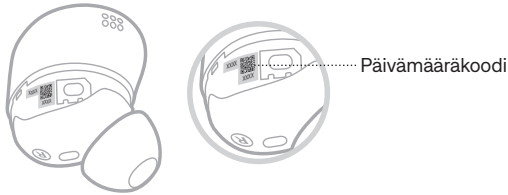

LATAUSKOTELON SARJANUMERON TARKASTAMINEN

Latauskotelon sarjanumero on kotelon pohjassa.

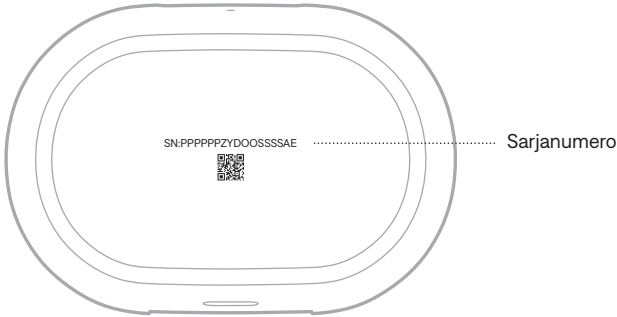

KOKEILE ENSIN NÄITÄ RATKAISUJA

Jos nappikuulokkeiden kanssa ilmenee ongelmia, kokeile ensin seuraavia ratkaisuja:

- Lataa nappikuulokkeet (ks. sivu 33) ja latauskotelo (ks. sivu 34).
- Katkaise nappikuulokkeiden virta (ks. sivu 22) ja kytke se uudelleen (ks. sivu 21).
- Tarkista tilamerkkivalo (ks. sivu 38).
- Varmista, että laitteesi tukee *Bluetooth*-yhteyksiä (ks. sivu 40).
- Lataa Bose QCE -sovellus ja suorita saatavilla olevat ohjelmistopäivitykset (ks. sivu 12).
- Siirrä laite lähemmäs nappikuulokkeita (enintään 9 metrin päähän) ja kauemmas häiriölähteestä tai esteestä.
- Lisää nappikuulokkeiden, laitteen ja musiikkisovelluksen äänenvoimakkuutta.
- Yhdistä toinen laite (ks. sivu 41).

MUUT RATKAISUT

Jos ongelma ei ratkea, katso alla olevasta taulukosta tavallisimpien ongelmien oireet ja ratkaisut. Vianmääritysohjeita, videoita ja muita resursseja on saatavilla osoitteessa support.Bose.com/QCE

Jos et löydä ratkaisua ongelmaan, ota yhteyttä Bosen asiakaspalveluun.

Käy osoitteessa worldwide.Bose.com/contact.

OIRE	RATKAISU
Nappikuulokkeet eivät käynnisty	<p>Jos käytät nappikuulokkeita ensimmäistä kertaa, odota, että tilamerkkivalo syttyy, ennen kuin poistat nappikuulokkeet latauskotelosta, jotta akku aktivoituu. Aseta molemmat nappikuulokkeet koteloon ja ota ne sitten taas pois.</p> <p>Aseta molemmat nappikuulokkeet latauskoteloon siten, että ne napsahtavat magneettisesti paikalleen. Avaa ja sulje kotelo. Latauskotelon tilamerkkivalo palaa (ks. sivu 38).</p> <p>Jos nappikuulokkeet ovat korvissasi mutta sammuksissa, käynnistä kumpikin nappikuuloke koskettamalla sitä yhden sekunnin ajan. Nappikuulokkeet on käynnistettävä erikseen.</p> <p>Jos nappikuulokkeet ovat altistuneet korkealle tai matalalle lämpötilalle, anna niiden palautua huonelämpötilaan.</p> <p>Varmista, että nappikuulokkeet eivät ole valmiustilassa. Herätä nappikuulokkeet asettamalla ne korviin.</p> <p>Katso "Kuulokkeet eivät lataudu" sivulla 53.</p>

OIRE	RATKAISU
Kuulokkeet eivät muodosta yhteyttä laitteeseen	<p>Aseta molemmat nappikuulokkeet latauskoteloon siten, että ne napsahtavat magneettisesti paikalleen. Avaa ja sulje kotelo. Latauskotelon tilamerkkivalo palaa (ks. sivu 38). Muodosta yhteys uudelleen (ks. sivu 40).</p> <p>Poista <i>Bluetooth</i>-toiminto käytöstä laitteessa ja ota se käyttöön uudelleen.</p> <p>Tyhjennä nappikuulokkeiden laiteluettelo (ks. sivu 43). Poista nappikuulokkeet laitteen <i>Bluetooth</i>-luettelosta, myös kaksoiskappaleet, joissa on merkintä LE (Low Energy). Muodosta yhteys uudelleen (ks. sivu 40).</p> <p>Opetusvideoita on osoitteessa support.bose.com/QCE.</p> <p>Käynnistä kuulokkeet uudelleen (ks. sivu 55). Jos siitä ei ole apua, palauta nappikuulokkeiden tehdasasetukset (ks. sivu 55).</p>
Nappikuulokkeiden yhteys Bose QCE -sovellukseen katkeaa	<p>Varmista, että Bose QCE -sovelluksen lepotila on poistettu käytöstä laitteessa. Lisätietoja on laitteen käyttöohjeessa.</p>
Nappikuulokkeet eivät vastaa sovelluksen asetusten määrittämisen aikana	<p>Varmista, että <i>Bluetooth</i>-ominaisuus on otettu käyttöön laitteen asetuksissa.</p> <p>Varmista, että käytät Bose QCE -sovellusta (ks. sivu 12).</p> <p>Varmista, että olet antanut Bose QCE -sovellukselle <i>Bluetooth</i>-yhteyksien käyttöoikeuden laitteen asetuksissa.</p> <p>Sulje Bose QCE -sovellus ja käynnistä se uudelleen.</p> <p>Poista Bose QCE -sovellus laitteesta. Asenna sovellus uudelleen (ks. sivu 12).</p>
Bose QCE -sovellus ei löydä nappikuulokkeita	<p>Varmista, että käytät Bose QCE -sovellusta (ks. sivu 12).</p> <p>Varmista, että olet antanut Bose QCE -sovellukselle <i>Bluetooth</i>-yhteyksien käyttöoikeuden laitteen asetuksissa.</p> <p>Aseta molemmat nappikuulokkeet latauskoteloon siten, että ne napsahtavat magneettisesti paikalleen. Avaa ja sulje kotelo. Latauskotelon tilamerkkivalo palaa (ks. sivu 38). Poista nappikuulokkeet.</p> <p>Yhdistä nappikuulokkeet laitteen <i>Bluetooth</i>-valikossa ja avaa sitten Bose QCE -sovellus.</p> <p>Jos kuulokkeet olivat aiemmin yhdistettyinä tietokoneeseen, jossa Microsoft Teams on käynnissä, sulje Microsoft Teams -sovellus. Jos ongelma ei ratkea, poista <i>Bluetooth</i> käytöstä tietokoneesta tai poistu sen <i>Bluetooth</i>-kantaman alueelta (9 metriä).</p> <p>Katso ”Kuulokkeet eivät muodosta yhteyttä laitteeseen”.</p> <p>Poista Bose QCE -sovellus laitteesta. Asenna sovellus uudelleen (ks. sivu 12).</p>

OIRE	RATKAISU
Bose QCE -sovellus ei toimi laitteessa	<p>Varmista, että käytät Bose QCE -sovellusta (ks. sivu 12).</p> <p>Varmista, että laitteesi on yhteensopiva Bose QCE -sovelluksen kanssa ja täyttää minimijärjestelmävaatimukset. Lisätietoja on laitteen sovelluskaupassa.</p> <p>Poista Bose QCE -sovellus laitteesta. Asenna sovellus uudelleen (ks. sivu 12).</p>
Sovitteet eivät tunnu mukavilta korvakäytävässä	<p>Varmista, että sovite ei ole liian syvällä korvakäytävässä (ks. sivu 15).</p> <p>Kokeile suurempaa sovitetta. Jos siitä ei ole apua, kokeile pienempää sovitetta (ks. sivu 18).</p> <p>Kokeile pienempää vakautusnauhaa (ks. sivu 19).</p> <p>Tarkista nappikuulokkeen istuvuus peilin avulla (ks. sivu 15).</p> <p>Opetusvideoita on osoitteessa support.bose.com/QCE.</p>
Vakautusnauha ei tunnu miellyttävältä korvan kohoumassa	<p>Kokeile pienempää vakautusnauhaa (ks. sivu 19). Jos käytät jo pienintä vakautusnauhaa, kokeile pienempää sovitetta (ks. sivu 18).</p> <p>Tarkista nappikuulokkeen istuvuus peilin avulla (ks. sivu 15).</p> <p>Opetusvideoita on osoitteessa support.bose.com/QCE.</p>
Nappikuulokkeet eivät pysy paikoillaan	<p>Varmista, että sovite lepää kevyesti korvakäytävän suulla (ks. sivu 14).</p> <p>Kokeile suurempaa vakautusnauhaa (ks. sivu 19).</p> <p>Kokeile suurempaa sovitetta (ks. sivu 18).</p> <p>Opetusvideoita on osoitteessa support.bose.com/QCE.</p>
Sovitteet irtoavat	<p>Varmista, että sovitteet on kiinnitetty tiukasti nappikuulokkeisiin (ks. sivu 18).</p>
Vakautusnauhat irtoavat	<p>Varmista, että nauhat on kiinnitetty tiukasti nappikuulokkeisiin (ks. sivu 19).</p> <p>Varmista, että nauhat on asetettu korviin oikein (ks. sivu 19).</p>
Bluetooth-yhteys katkeilee	<p>Siirrä laite lähemmäs nappikuulokkeita.</p> <p>Tyhjennä nappikuulokkeiden laiteluettelo (ks. sivu 43).</p> <p>Poista nappikuulokkeet laitteen <i>Bluetooth</i>-luettelosta, myös kaksoiskappaleet, joissa on merkintä LE (Low Energy). Muodosta yhteys uudelleen (ks. sivu 40).</p> <p>Käynnistä kuulokkeet uudelleen (ks. sivu 55). Jos siitä ei ole apua, palauta nappikuulokkeiden tehdasasetukset (ks. sivu 55).</p>

OIRE	RATKAISU
<p>Ei ääntä</p>	<p>Tarkista nappikuulokkeen istuvuus peilin avulla (ks. sivu 15).</p> <p>Varmista, että käytät kummassakin korvassa oikean kokoista sovitetta ja nauhaa (ks. sivu 17).</p> <p>Varmista, että molemmat sovitteet istuvat korvissa tukevasti eikä niitä ole käännetty liikaa taaksepäin (ks. sivu 14).</p> <p>Pidä pääsi pystyssä asettaessasi nappikuulokkeita korviin.</p> <p>Varmista, että äänenvoimakkuus on riittävä (ks. sivu 24).</p> <p>Varmista, että musiikin toisto on käynnissä laitteessa.</p> <p>Toista ääntä eri sovelluksesta tai musiikkipalvelusta.</p> <p>Toista ääntä suoraan laitteeseen tallennetusta sisällöstä.</p> <p>Jos nappikuulokkeisiin on yhdistetty kaksi laitetta, keskeytä äänentoisto toisessa laitteessa.</p> <p>Jos nappikuulokkeisiin on yhdistetty kaksi laitetta, katkaise toisen laitteen yhteys ja toista ääntä ensimmäisestä laitteesta.</p> <p>Poista mahdollinen lika ja korvavaha sovitteista ja nappikuulokkeiden nokista.</p> <p>Varmista, että nappikuulokkeet on ladattu ja ettei nappikuulokkeiden latausliittimissä tai kotelon latausnastoissa ole liikaa tai roskaa.</p> <p>Opetusvideoita on osoitteessa support.Bose.com/QCE.</p> <p>Käynnistä laite uudelleen.</p>
<p>Toisesta nappikuulokkeesta ei kuulu ääntä</p>	<p>Tarkista nappikuulokkeen istuvuus peilin avulla (ks. sivu 15).</p> <p>Varmista, että käytät kummassakin korvassa oikean kokoista sovitetta ja nauhaa (ks. sivu 17).</p> <p>Varmista, että molemmat sovitteet istuvat korvissa tukevasti eikä niitä ole käännetty liikaa taaksepäin (ks. sivu 14).</p> <p>Pidä pääsi pystyssä asettaessasi nappikuulokkeita korviin.</p> <p>Tarkista nappikuulokkeen istuvuus peilin avulla (ks. sivu 15).</p> <p>Varmista, että Bose QCE -sovelluksen ohjelmisto on ajan tasalla (ks. sivu 45).</p> <p>Poista mahdollinen lika ja korvavaha sovitteista ja nappikuulokkeiden nokista.</p> <p>Varmista, että nappikuuloke on ladattu ja ettei nappikuulokkeiden latausliittimissä tai kotelon latausnastoissa ole liikaa tai roskaa.</p> <p>Aseta molemmat nappikuulokkeet latauskoteloon siten, että ne napsahtavat magneettisesti paikalleen. Avaa ja sulje kotelo. Latauskotelon tilamerkkivalo palaa (ks. sivu 38). Poista nappikuulokkeet.</p> <p>Opetusvideoita on osoitteessa support.Bose.com/QCE.</p>

OIRE	RATKAISU
Äänenlaatu on huono	<p>Tarkista nappikuulokkeen istuvuus peilin avulla (ks. sivu 15).</p> <p>Varmista, että käytät kummassakin korvassa oikean kokoista sovitetta ja nauhaa (ks. sivu 17).</p> <p>Varmista, että määrität asetukset Bose QCE -sovelluksessa (ks. sivu 12).</p> <p>Kokeile jotakin toista ääniraitaa.</p> <p>Toista ääntä eri sovelluksesta tai musiikkipalvelusta.</p> <p>Poista mahdollinen lika ja korvavaha sovitteista ja nappikuulokkeiden nokista.</p> <p>Jos nappikuulokkeisiin on yhdistetty kaksi laitetta, katkaise toisen laitteen yhteys.</p> <p>Poista laitteen tai musiikkisovelluksen äänenparannustoiminnot käytöstä.</p> <p>Varmista, että kuulokkeet on yhdistetty oikean <i>Bluetooth</i>-profiilin kautta: Stereo A2DP. Tarkista oikean ääniprofiilin valinta laitteen <i>Bluetooth</i>-ääniasetusvalikosta.</p> <p>Poista <i>Bluetooth</i>-toiminto käytöstä laitteessa ja ota se käyttöön uudelleen.</p> <p>Tyhjennä nappikuulokkeiden laiteluettelo (ks. sivu 43).</p> <p>Poista nappikuulokkeet laitteen <i>Bluetooth</i>-luettelosta, myös kaksoiskappaleet, joissa on merkintä LE (Low Energy).</p> <p>Muodosta yhteys uudelleen (ks. sivu 40).</p> <p>Opetusvideoita on osoitteessa support.Bose.com/QCE.</p>
Mikrofoni ei vastaanota ääntä	<p>Varmista, ettei nappikuulokkeita ole käännetty liikaa eteen- tai taaksepäin (ks. sivu 14). Jotta mikrofonin äänenlaatu on mahdollisimman hyvä, nappikuulokkeiden tulisi osoittaa suuta tai leukaa kohti.</p> <p>Varmista, että vakautusnauhat on asetettu korviin oikein (ks. sivu 19). Jos nauhat on asetettu väärin, ne voivat häiritä mikrofonin toimintaa.</p> <p>Kokeile soittaa toiseen puhelinnumeroon.</p> <p>Kokeile toista yhteensopivaa laitetta.</p> <p>Poista <i>Bluetooth</i>-toiminto käytöstä laitteessa ja ota se käyttöön uudelleen.</p> <p>Tyhjennä nappikuulokkeiden laiteluettelo (ks. sivu 43).</p> <p>Poista nappikuulokkeet laitteen <i>Bluetooth</i>-luettelosta, myös kaksoiskappaleet, joissa on merkintä LE (Low Energy).</p> <p>Muodosta yhteys uudelleen (ks. sivu 40).</p>

OIRE	RATKAISU
Äänen ja videon synkronointi on häiriintynyt	<p>Ota käyttöön vähäviiveinen ääni nappikuulokkeiden ja laitteen välillä Bose QCE -sovelluksessa. Valitse tuotteen hallintänäytössä Low Latency Audio (Vähäviiveinen ääni) -vaihtoehto.</p> <p>Avaa ja sulje sovellus tai musiikkipalvelu.</p> <p>Toista ääntä eri sovelluksesta tai musiikkipalvelusta.</p> <p>Aseta molemmat nappikuulokkeet latauskoteloon siten, että ne napsahtavat magneettisesti paikalleen. Avaa ja sulje kotelo. Latauskotelon tilamerkkivalo palaa (ks. sivu 38). Poista nappikuulokkeet.</p>
Taustäänien poistotilaa ei voi vaihtaa	<p>Aseta molemmat nappikuulokkeet latauskoteloon siten, että ne napsahtavat magneettisesti paikalleen. Avaa ja sulje kotelo. Latauskotelon tilamerkkivalo palaa (ks. sivu 38). Poista nappikuulokkeet.</p> <p>Katso "Nappikuulokkeet eivät vastaa kosketusohjaukseen" sivulla 52.</p> <p>Säädä taustäänien poistotilaa Bose QCE -sovelluksessa. Valitse tuotteen hallintänäytössä Noise Control (Taustäänien poisto) -vaihtoehto.</p>
Bassoa ja diskanttia ei voi säätää	<p>Vieritä Bose QCE -sovelluksen EQ-näyttöä oikealle, jotta näet kaikki vaihtoehdot. (EQ-asetukset siirtyvät vasemmalle.)</p>
Taustäänien poisto on heikkoa	<p>Tarkista nappikuulokkeen istuvuus peilin avulla (ks. sivu 15).</p> <p>Aseta molemmat nappikuulokkeet latauskoteloon siten, että ne napsahtavat magneettisesti paikalleen. Avaa ja sulje kotelo. Latauskotelon tilamerkkivalo palaa (ks. sivu 38). Poista nappikuulokkeet.</p> <p>Tarkista tila (ks. sivu 31).</p> <p>Ota nappikuulokkeet pois korvista ja aseta takaisin.</p> <p>Jos puhut puhelua tai käytät laitteen äänikomentoja, säädä puheäänien vahvistusta pienemmälle tai poista se käytöstä Bose QCE sovelluksessa (ks. sivu 26).</p> <p>Käynnistä kuulokkeet uudelleen (ks. sivu 55). Jos siitä ei ole apua, palauta nappikuulokkeiden tehdasasetukset (ks. sivu 55).</p>
Soittajan ääni kuuluu huonosti puhelun aikana	<p>Lisää laitteen äänenvoimakkuutta.</p> <p>Säädä myötäkuunteluääntä Bose QCE -sovelluksessa (ks. sivu 26).</p> <p>Kokeile toista taustäänien poistotilaa (ks. sivu 31).</p>

OIRE	RATKAISU
Oma ääni kuuluu huonosti puhelun aikana	<p>Ota käyttöön tietoisuustila (ks. sivu 31).</p> <p>Käytä Bose QCE -sovellusta, jotta kuulet oman puheäänesi luonnollisena. Valitse tuotteen hallintänäytössä Smart Calls (Älypuhelut) -vaihtoehto.</p>
Nappikuulokkeet eivät vastaa kosketusohjaukseen	<p>Varmista, että kuulokkeet ovat korvissa.</p> <p>Varmista, että kosketat oikeaa kosketuspintaa (ks. sivu 25).</p> <p>Varmista, että sormi koskettaa kunnolla kosketuspintaa (ks. sivu 25).</p> <p>Varmista, että sormesi ovat kuivat.</p> <p>Jos hiukset ovat märät, varmista, etteivät ne kosketa kosketuspintaa.</p> <p>Jos käytät käsineitä, ota ne pois ennen kosketuspinnan koskettamista.</p> <p>Usean napautuksen toiminnot: vaihtelee napautusvoimakkuutta.</p> <p>Voit muokata joitakin kosketusohjaustoimintoja mielesi mukaan Bose QCE -sovelluksessa (ks. sivu 26).</p> <p>Opetusvideoita on osoitteessa support.bose.com/QCE.</p> <p>Aseta molemmat nappikuulokkeet latauskoteloon siten, että ne napsahtavat magneettisesti paikalleen. Avaa ja sulje kotelo. Latauskotelon tilamerkkivalo palaa (ks. sivu 38). Poista nappikuulokkeet.</p> <p>Jos nappikuulokkeet ovat altistuneet korkealle tai matalalle lämpötilalle, anna niiden palautua huonelämpötilaan.</p> <p>Käynnistä kuulokkeet uudelleen (ks. sivu 55). Jos siitä ei ole apua, palauta nappikuulokkeiden tehdasasetukset (ks. sivu 55).</p>
Kuulokkeet eivät vastaa äänikomentoihin	<p>Varmista, että lausut pyyntösi äänimerkin jälkeen.</p> <p>Varmista, että Bose QCE -sovellus on käynnissä laitteessa (auki tai taustalla).</p> <p>Varmista, että Bose QCE -sovelluksen lepotila on poistettu käytöstä laitteessa. Lisätietoja on laitteen käyttöohjeessa.</p> <p>Varmista, ettei nappikuulokkeita päivitetä parhaillaan.</p>
Valokuvan ottaminen ei onnistu	<p>Varmista, että laitteesi tukee Human Interface Device (HID) -profiilia ja on yhteensopiva HID-kuulokekaukosäätimien kanssa. Lisätietoja on laitteen käyttöohjeessa.</p>
Äänenvoimakkuutta ei voi säätää	<p>Varmista, että kosketat oikeaa kosketuspintaa (ks. sivu 25).</p> <p>Varmista, että napautat oikeaa nappikuuloketta (ks. sivu 25).</p> <p>Katso "Nappikuulokkeet eivät vastaa kosketusohjaukseen" sivulla 52.</p>

OIRE	RATKAISU
<p>Kuulokkeet eivät lataudu</p>	<p>Varmista, että nappikuulokkeet on asetettu oikein latauskoteloon. Akun säästämiseksi kotelon tulisi olla suljettuna nappikuulokkeiden latauksen aikana (ks. sivu 33).</p> <p>Varmista, ettei nappikuulokkeiden latausliittimissä tai kotelon latausnastoissa ole likaa tai roskia.</p> <p>Varmista, että vakautusnauhat on asetettu korviin oikein (ks. sivu 19). Jos nauhat on asetettu väärin, nappikuulokkeiden latausliittimet eivät ehkä osu kotelon latausnastoihin.</p> <p>Varmista, että USB-johdon liitin on oikein latauskotelon liitännässä.</p> <p>Liitä USB-johdon molemmat päät tukevasti.</p> <p>Kokeile toista USB-johtoa, laturia tai virtalähdettä.</p> <p>Jos nappikuulokkeet tai latauskotelo ovat altistuneet korkealle tai matalalle lämpötilalle, anna niiden palautua huonelämpötilaan. Lataa uudelleen (ks. sivu 33).</p> <p>Jos käytät langatonta laturia, aseta latauskotelo suoraan langattoman laturin keskelle, jotta latausyhteys on täydellinen.</p>
<p>Latauskotelo ei lataudu</p>	<p>Varmista, että USB-johdon liitin on oikein latauskotelon liitännässä.</p> <p>Jos latauskotelon akku on täysin tyhjä, varmista, että USB-johto on kiinni riittävän kauan, jotta kotelo saa alkuvarauksen. Jos irrotat johdon ja latauskotelon tilamerkkivalo sammuu, liitä USB-johto uudelleen.</p> <p>Liitä USB-johdon molemmat päät tukevasti.</p> <p>Kokeile toista USB-johtoa, laturia tai virtalähdettä.</p> <p>Varmista, että latauskotelo on suljettu. Akun säästämiseksi kotelon tulisi olla suljettuna latauksen aikana.</p> <p>Jos latauskotelo on altistunut korkealle tai matalalle lämpötilalle, anna sen palautua huonelämpötilaan. Lataa uudelleen (ks. sivu 34).</p> <p>Jos käytät langatonta laturia, aseta latauskotelo suoraan langattoman laturin keskelle, jotta latausyhteys on täydellinen.</p>

OIRE	RATKAISU
Äänikohotteiden kieli on väärä	Vaihda äänikohotteiden kieltä Bose QCE -sovelluksessa. Tämä toiminto on Settings (Asetukset) -valikossa.
Saapuvista puheluista ei tule ilmoitusta	Varmista, että laitetta ei ole asetettu Älä häiritse -tilaan. Varmista Bose QCE -sovelluksessa, että puheluista ilmoittaminen on käytössä. Valitse tuotteen hallintänäytössä Smart Calls (Älypuhulut) -vaihtoehto. Varmista, että olet antanut nappikuulokkeille yhteystietojen käyttöoikeuden laitteen <i>Bluetooth</i> -valikossa.
Nappikuulokkeet pitävät sirisevää ääntä	Varmista, etteivät nappikuulokkeiden nokat ole tukossa (ks. sivu 18). Varmista, että sovitteet on asetettu korviin oikein (ks. sivu 18). Varmista, että vakautusnauhat on asetettu korviin oikein (ks. sivu 19).

KUULOKKEIDEN KÄYNNISTÄMINEN UUELLEEN

Jos kuulokkeet eivät vastaa, voit käynnistää ne uudelleen.

HUOMAUTUS: Kuulokkeiden käynnistäminen uudelleen ei poista asetuksia.

1. Kosketa kumpaakin nappikuuloketta 15 sekunnin ajan, kunnes kuulet äänimerkin.
Kuulokkeiden virta katkeaa.

HUOMAUTUS: Kummankin nappikuulokkeen virta pitää katkaista erikseen.

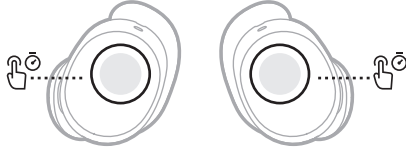

2. Kosketa kumpaakin nappikuuloketta yhden sekunnin ajan.
Kuulet äänimerkin, ja nappikuulokkeet käynnistyvät.

HUOMAUTUS: Kumpikin nappikuuloke pitää käynnistää erikseen.

KUULOKKEIDEN PALAUTTAMINEN

Tehdasasetusten palautus tyhjentää kaikki asetukset ja palauttaa nappikuulokkeet niiden alkuperäiseen tilaan. Sen jälkeen kuulokkeet voi määrittää uudelleen samalla tavalla kuin ensimmäisellä kerralla.

Tehdasasetusten palauttaminen on suositeltavaa vain silloin kun kuulokkeiden kanssa on ongelmia tai Bosen asiakaspalvelu kehottaa tekemään niin.

1. Varmista, että nappikuulokkeet eivät ole aktiivisesti yhteydessä mihinkään laitteeseen.
2. Kosketa vasenta nappikuuloketta seitsemän sekunnin ajan, kunnes kuuluu ilmoitus "Ready to pair" (Valmis parinmuodostukseen) ja äänimerkki. Nosta sormi, kun kuulet äänimerkin.

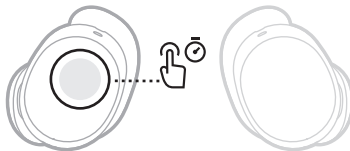

Nappikuulokkeet on nyt palautettu alkuperäiseen tilaansa.



891405-0010