

BOSE

QUIETCOMFORT EARBUDS

Kérjük, olvassa el és tartsa be a biztonsági és használati utasításokat.



A Bose Corporation ezennel kijelenti, hogy a jelen termék megfelel a rádióberendezésekre és távközlési végberendezésekre vonatkozó 2014/53/EK irányelv és minden más idevonatkozó EU-irányelv alapvető követelményeinek és egyéb rendelkezéseinek. A teljes megfeleléségi nyilatkozat a következő címen található: www.Bose.com/compliance.



A jelen termék megfelel az elektromágneses kompatibilitásról szóló 2016-os szabályozás összes vonatkozó irányelvének és az összes vonatkozó egyesült királyságbeli törvény előírásának.

A teljes megfeleléségi nyilatkozat a következő címen található: www.Bose.com/compliance.

A Bose Corporation ezennel kijelenti, hogy a jelen termék megfelel a rádióberendezésekre vonatkozó 2017. évi irányelv és minden más idevonatkozó egyesült királyságbeli irányelv alapvető követelményeinek. A teljes megfeleléségi nyilatkozat a következő címen található: www.Bose.com/compliance.

Fontos biztonsági utasítások

Csak száraz ronggyal tisztítsa.

Kizárólag a gyártó által meghatározott kiegészítőket/tartozékokat használja.

A javítási munkákat bizza szakemberre. Szervizelésre akkor van szükség, ha a készülék valamilyen módon meghibásodott, például megsérült a hálózati csatlakozózsínörja vagy a csatlakozódugója, folyadék ömlött vagy nehéz tárgy esett rá, eső vagy nedvesség érte, működésében rendellenesség tapasztalható, vagy leesett.



VIGYÁZAT / FIGYELMEZTETÉS

- A véletlenszerű lenyelés megelőzése érdekében a terméket tartsa gyermekektől és kisállatoktól távol. A termék elemet tartalmaz, amely lenyelés esetén veszélyes lehet. Lenyelés esetén azonnal forduljon orvoshoz. Amikor nem használja, tárolja a terméket gyermekektől és kisállatoktól elzárva.
- A termék gyermekek általi használatra nem alkalmas.
- A halláskárosodás elkerülése érdekében a fülhallgatót ne hallgassa magas hangerőn. Halkítsa le a terméket, mielőtt a fülébe helyezné, majd fokozatosan hangosítsa fel, amíg el nem éri az Ön számára kényelmes, közepes hangerőt.
- A fülhallgatót nem javasolt járművek működtetése közben használni, és bizonyos helyeken ezt törvény tilthatja. Amikor a fülhallgatót járművek működtetése közben használja, járjon el körültekintéssel és tartsa be a törvényeket. Azonnal hagyja abba a fülhallgató használatát, ha akadályozza a figyelmének fenntartását, vagy a környező hangok, köztük a riasztások és figyelmeztető jelzések meghallását járművezetés közben.
- Legyen körültekintő, ha a fülhallgatót olyan tevékenység közben használja, amely figyelmet igényel. Ne használja a fülhallgatót akkor, amikor a környező hangok tisztán hallásának képtelensége veszélyt jelenthet Önre vagy másokra, például kerékpározás közben, forgalmas utcán vagy járdán sétálásakor, építési területen, vasút közelében stb.
- NE használja a fülhallgatót, ha hangos vagy szokatlan zajt bocsát ki. Ilyenkor vegye ki a fülhallgatót, és forduljon a Bose vevőszolgálatához.
- NE merítse vízbe a terméket, és NE tegye ki a terméket hosszabb ideig víznek.
- Azonnal távolítsa el a terméket, ha a termék hőt bocsát ki.

⚠ WARNING

- **INGESTION HAZARD:** This product contains a button cell or coin battery.
- **DEATH** or serious injury can occur if ingested.
- A swallowed button cell or coin battery can cause **Internal Chemical Burns** in as little as **2 hours**.
- **KEEP** new and used batteries **OUT OF REACH OF CHILDREN**
- **Seek immediate medical attention** if a battery is suspected to be swallowed or inserted inside any part of the body.



- Távolítsa el, és haladéktalanul hasznosítsa újra vagy dobja ki a használt elemeket a helyi előírásoknak megfelelően, és tartsa távol a gyerekektől. Az elemeket **NE** dobja a háztartási szemétkébe és **NE** égesse el.
- Még a használt elemek is súlyos sérülést vagy halált okozhatnak.
- Kezelési információkért hívja a helyi toxikológiai központot.
- Ne kényszerítse az elem lemerítését és feltöltését, ne szedje szét, ne hevítse 85 °C fölé és ne égesse el. Ezek a gáznemű és egyéb anyagok szivárgásához, illetve robbanásához vezethetnek, ami vegyi égési sérüléseket okozhat.
- A nem feltölthető elemeket nem szabad feltölteni.
- Ez a termék nem cserélhető elemeket/akkumulátorokat tartalmaz.
- Elemtípus: 1254PF4F vagy M1254A6 | Névleges akkumulátorfeszültség: 3,85 VDC



A termék apró részeket tartalmaz, melyek fulladást okozhatnak. 3 éves kor alatti gyermekek számára nem alkalmas.



A termék mágneses anyagot tartalmaz. Tájékozzódjon kezelőorvosánál, hogy ez hatással lehet-e az Ön által használt beültethető orvostechikai eszközre.

- **NE** végezzen a terméken engedély nélküli módosítást.
- Tartsa a terméket távol tűztől és más hőforrásoktól. A termékre és annak közelébe TILOS gyertyát vagy egyéb nyílt lánggal működő eszközt helyezni.
- A mellékelt fülbetétek nélkül **NE** használja a fülhallgatót.
- A terméket csak valamely ügynökség (például UL, CSA, VDE, CCC) által jóváhagyott, a helyi jogszabályi követelményeknek megfelelő LPS-tápegységgel használja.
- A termékhez mellékelt elem tűz- és robbanásveszélyt jelent, és kémiai égést okozhat, ha nem megfelelően kezelik, illetve helytelenül vagy rossz típusúra cserélik ki.
- Óvja az elemet tartalmazó termékeket a túlzott hőhatástól, például a közvetlen napsütéstől, a tűztől és hasonló hatásoktól.
- A feltöltés előtt törölje le az izzadságot a fülhallgatóról és a töltőtokról.
- Az IPX4 jellemző nem állandó, és a szokásos használat következtében a vízállóság mértéke csökkenhet.
- A belső lézermagasság által esetlegesen okozott veszélyes radioaktív sugárzás elkerülése érdekében a terméket kizárólag az útmutatóban leírtak szerint használja. A fülhallgatót csak megfelelően képzett szakember állíthatja be és javíthatja.
- Ne helyezze és ne telepítse a készüléket hőforrások, például kandallók, fűtőtestek, tűzhely vagy egyéb hőtermelő berendezés közelébe (ideértve az erősítőket is).
- Megfelel a CFR 21-es cikkelyének 1040.10 és 1040.11 pontjának, kivéve az IEC 60825-1 3-as kiadásának történő megfelelést a 2019. május 8-án kiadott lézerrel kapcsolatos 56-os sz. értesítés értelmében.



Ez a termék 1. OSZTÁLYÚ FOGYASZTÓI LÉZERTERMÉK az EN 50689:2021 és az IEC 60825-1:2014 alapján.

MEGJEGYZÉS: A berendezést az FCC-szabályzat 15. cikke szerint tesztelték. Ez alapján a berendezés megfelel a „B” osztályú digitális eszközök előírásainak. Ezen határértékek megfelelő védelmet nyújtanak a káros sugárzások ellen lakóépületen belül. A berendezés rádiófrekvenciás energiát termel, használ és sugározhat, és amennyiben nem az utasításoknak megfelelően helyezik üzembe és használják, a rádiókommunikációra nézve káros interferenciát okozhat. Arra azonban nincs garancia, hogy adott körülmények között nem lép fel interferencia. Ha a berendezés nem kívánt interferenciával zavarja a rádió- vagy a televízióadást (ezt a berendezés ki- és bekapcsolásával lehet ellenőrizni), javasoljuk, hogy az interferencia kiküszöbölése érdekében próbálkozzon az alábbiak egyikével:

- Fordítsa el vagy helyezze át a terméket vagy az antennát.
- Növelje a berendezés és a vevőkészülék közötti távolságot.
- A berendezést a vevőkészülék áramellátását biztosító áramkörtől eltérő áramkör aljzatához csatlakoztassa.
- Forduljon a forgalmazóhoz vagy tapasztalt rádió-/televíziószerelőhöz.

A Bose Corporation által kifejezetten jóvá nem hagyott módosítások vagy változtatások esetén érvénytelenné válhat a berendezés működtetésére adott felhasználói engedély.

Ez a készülék megfelel az FCC-szabályzat 15. részének és az ISED Canada nem engedélyköteles RSS-szabványainak. A működés során a következő két feltételnek kell eleget tenni: (1) ez a készülék nem bocsáthat ki káros interferenciát, és (2) ennek a készüléknek el kell viselnie bármilyen interferenciát, az esetlegesen rendellenes működést okozó interferenciát is beleértve.

Ez a készülék megfelel az FCC és az ISED Canada által az általános népességre vonatkozóan megállapított sugárzási határértékeknek. Ezt a jeladót tilos bármilyen antenna vagy jeladó mellé helyezni, illetve azokkal együtt használni.

FCC-azonosító: A94318 | **IC:** 3232A-318 | **Tok modellje:** 442318 | **Jobb oldali fülhallgató modellje:** 318R | **Bal oldali fülhallgató modellje:** 318L



020-240145

CAN ICES-3(B)/NMB-3(B)

Európában: Működési frekvenciatartomány: 2400–2483,5 MHz. | A maximális átviteli teljesítmény kevesebb mint 20 dBm EIRP. | Működési frekvenciatartomány: 111 kHz – 148 kHz. | Maximális átviteli teljesítmény kevesebb, mint 37,7 dBuA/m.

EU SAR-információk

Fülhallgató	Mért 1-g SAR W/kg	Mért 10-g SAR W/kg
Bal	0,970	0,190
Jobb	0,590	0,150

A koreai elektromágneses abszorpciós fokozat megtalálható a következő címen: www.Bose.com/compliance



Ez a szimbólum azt jelenti, hogy a termék nem szabad a háztartási hulladékkal együtt kidobni, hanem egy megfelelő hulladékkezelő létesítményben kell leadni, ahol gondoskodnak a termék újrahasznosításáról. A megfelelő hulladékkezelés és újrahasznosítás hozzájárul a természeti erőforrások, az emberi egészség és a környezet védelméhez. A feleslegessé vált termék kezelésével és újrahasznosításával kapcsolatban további információkért forduljon a helyi önkormányzat hulladékkezeléssel megbízott szolgáltatójához, vagy ahhoz az üzlethez, ahol ezt a terméket vásárolta.

A kifogyasztású rádiófrekvenciás eszközök műszaki előírásai

A vállalatok, a szervezetek és a felhasználók az NCC külön engedélye nélkül nem változtathatják meg a jóváhagyott kifogyasztású rádiófrekvenciás eszközök frekvenciáját, nem fokozhatják annak jeladási teljesítményét, és nem módosíthatják annak eredeti jellemzőit és teljesítményét. A kifogyasztású rádiófrekvenciás eszközök nem befolyásolhatják a repülőgépek biztonságát, illetve nem okozhatnak interferenciát a jogszerűen engedélyezett kommunikációban. Ha ez mégis megtörténik, a felhasználónak azonnal abba kell hagynia a készülék használatát, amíg az interferencia meg nem szűnik. Az említett jogi kommunikáció a távközlési felügyeleti törvénynek („Telecommunications Management Act”) megfelelő rádiókommunikációra vonatkozik. A kifogyasztású rádiófrekvenciás eszközöknek el kell viselniük a jogilag engedélyezett kommunikációból származó vagy a rádióhullámokat kibocsátó ISM-készülékekről érkező interferenciát.

NE próbálja meg eltávolítani az újratölthető lítiumion-akkumulátort a termékből. Az eltávolításhoz kérje a Bose helyi kereskedőjének vagy egy képzett szakembernek a segítségét.



A használt elemeket/akkumulátort helyesen, a helyi előírásoknak megfelelően kezelje hulladékként.
Tilos elégetni.

廢電池請回收



R-C-Bos-318
R-R-Bos-442318

보스코리아 유통회사

Mérgező vagy veszélyes anyagok és vegyi elemek nevei a termékben						
Mérgező vagy veszélyes anyagok és elemek						
Alkatrész neve	Ólom (Pb)	Higany (Hg)	Kadmium (Cd)	Hat vegyértékű króm (CR(VI))	Polibrómozott bifenil (PBB)	Polibrómozott difeniléter (PBDE)
NYÁK-ok	X	O	O	O	O	O
Fémrészek	X	O	O	O	O	O
Műanyag részek	O	O	O	O	O	O
Hangszórók	X	O	O	O	O	O
Kábelek	X	O	O	O	O	O

Ez a táblázat az SJ/T 11364 előírásainak megfelelően készült.

O: Azt jelzi, hogy az adott mérgező vagy veszélyes anyag mennyisége az adott alkatrészen egyetlen homogén anyagában sem éri el a GB/T 26572 által meghatározott határértéket.

X: Azt jelzi, hogy az adott mérgező vagy veszélyes anyagot az alkatrész legalább egy homogén anyaga a GB/T 26572 korlátozó előírásait meghaladó mértékben tartalmazza.



Berendezés neve: Fülhallgató és töltőtok Típusjelölés: 442318						
Korlátozott anyagok és kémiai jelölésük						
Egység	Ólom (Pb)	Higany (Hg)	Kadmium (Cd)	Hat vegyértékű króm (Cr ⁺⁶)	Polibrómozott bifenilek (PBB)	Polibrómozott difenil-éterek (PBDE)
NYÁK-ok	-	O	O	O	O	O
Fémrészek	-	O	O	O	O	O
Műanyag részek	O	O	O	O	O	O
Hangszórók	-	O	O	O	O	O
Kábelek	-	O	O	O	O	O

1. megjegyzés: A „O” jelzés azt jelenti, hogy a szabályozott anyag százaléka nem haladja meg a jelenlegi referenciaérték százalékát.

2. megjegyzés: A „-” jelölés azt jelenti, hogy a szabályozott anyag megfelel a kivételnek.

Gyártás dátuma: A gyári szám nyolcadik számjegye a gyártási évet jelzi: például a „4” 2014-et vagy 2024-et jelöl. | **Gyártás helye:** A gyári szám hetedik számjegye a gyártás helyét jelzi.

Importőrök: Bose Electronics (Shanghai) Company Limited, Level 6, Tower D, No. 2337 Gudai Rd. Minhang District, Shanghai 201100 | Bose Products B.V., Gorslaan 60, 1441 RG Purmerend, The Netherlands | Bose de México S. de R.L. de C.V., Avenida Prado Sur #150, Piso 2, Interior 222 y 223, Colonia Lomas de Chapultepec V Sección, Miguel Hidalgo, Ciudad de México, C.P. 11000, telefonszám: +5255 (5202) 3545 | Bose Limited (H.K.), 7F., No. 2, Sec. 3, Minsheng E. Road, Zhongshan Dist., Taipei City 10480, Telefonszám: +886-2-2514 7676 | Bose Limited, Bose House, Quayside Chatham Maritime, Chatham, Kent, ME4 4QZ, United Kingdom

Töltőtok névleges bemeneti értékei: 5 VDC, 0,65 A | **Kimeneti feszültség:** 5 VDC | **Kimeneti áramerősség:** 75 mA x 2 | **Kimeneti kapacitás:** 300 mAh | **IPXX-besorolás:** IPX4 (a fülhallgatóhoz)

Bal oldali fülhallgató névleges bemeneti értékei: 5 VDC, 0,075 A | **Jobb oldali fülhallgató névleges bemeneti értékei:** 5 VDC, 0,075 A

Modell: 442318. A CMIIT-azonosító a dobozon található.

A jelen termékre vonatkozó **Bose használati feltételek** a [worldwide.bose.com/termsfuse](https://www.worldwide.bose.com/termsfuse) címen található.

Licencnyilatkozatok: A Bose QuietComfort fülhallgatóhoz összetevőként mellékel, harmadik féltől származó szoftversomagok licencinformációit a Bose QCE alkalmazásban tekintheti meg. Ez az opció a Beállítások menüben található.

Az Apple, az Apple embléma, az iPad és az iPhone az Apple, Inc. Amerikai Egyesült Államokban és más országokban bejegyzett védjegye. Az „iPhone” védjegyet Japánban az Aiphone K.K. engedélye alapján használhatják. Az App Store az Apple Inc. szolgáltatásjegye.

A „Made for Apple” jelvény használata azt jelzi, hogy az adott tartozék kifejezetten a jelvényen feltüntetett Apple termék(ek)kel való használatra készült, és a fejlesztő az Apple működési követelményeinek teljesítésére vonatkozó tanúsítvánnyal látta el. Az Apple nem vállal felelősséget a jelen készülék működéséért, valamint annak biztonsági és megfelelőségi előírásoknak való megfeleléséért.

A **Bluetooth®** szövedjegy és emblémák a Bluetooth SIG, Inc. tulajdonát képező, bejegyzett védjegyek, amelyeket a Bose Corporation minden esetben engedéllyel használ.

Az Android és a Google Play a Google LLC védjegye.

A Microsoft Teams a Microsoft vállalatcsoport védjegye.

Az USB Type-C® és az USB-C® az USB Implementers Forum bejegyzett védjegye.

A Bose, a B embléma és a QuietComfort a Bose Corporation védjegye. | A Bose Corporation központja: 1-877-230-5639 | © 2024 Bose Corporation. Előzetes írásos engedély nélkül a jelen kiadvány semmilyen része nem sokszorosítható, módosítható, terjeszthető, illetve nem használható fel semmilyen más módon.

Feljegyzendő adatok

A fülhallgató dátumkódja a fülhallgatón a gyűrű alatt van feltüntetve. A töltővel felszerelt tok gyári számát a tok alján találja. A modellszámokat a töltővel felszerelt tok alján találja.

Gyári szám: _____

Modellszám: 442318

Kérjük, őrizze meg a nyugtát. Ragadja meg az alkalmat, és regisztrálja az Ön által vásárolt Bose terméket! Ezt egyszerűen megteheti a következő címen: [worldwide.bose.com/ProductRegistration](https://www.worldwide.bose.com/ProductRegistration)

A DOBOZ TARTALMA

Tartalom	11
----------------	----

BEÁLLÍTÁS A BOSE QCE ALKALMAZÁSSAL

A Bose QCE alkalmazás letöltése.....	12
--------------------------------------	----

IZZADÁS- ÉS IDŐJÁRÁSÁLLÓ	13
---------------------------------------	----

A FÜLHALLGATÓ VISELÉSE

A fülhallgató fülbe helyezése	14
-------------------------------------	----

Az illeszkedés ellenőrzése	15
----------------------------------	----

Fülbetétek	15
------------------	----

Stabilizáló gyűrűk	16
--------------------------	----

Próbálkozzon egy másik mérettel	17
---------------------------------------	----

Fülbetétek	17
------------------	----

Stabilizáló gyűrűk	17
--------------------------	----

A fülbetétek cseréje	18
----------------------------	----

A stabilizáló gyűrűk cseréje.....	19
-----------------------------------	----

FŐKAPCSOLÓ GOMB

Bekapcsolás.....	21
------------------	----

A fülhallgató használata közben	21
---------------------------------------	----

Kikapcsolás	22
-------------------	----

A fülhallgató használata közben	22
---------------------------------------	----

Készenlét	23
-----------------	----

ÉRINTÉSES VEZÉRLÉS

Média lejátszása	24
Hangerő	25
Telefonhívások	25
Hívás elnémitása	26
Hívásokkal kapcsolatos értesítések	26
Önhang	26
Az érintéssel vezérlés személyre szabása	26

HANGVEZÉRLÉS

A hangvezérlés használata	27
A hangvezérlés személyre szabása	28
A hangvezérlés letiltása	28

HANGVEZÉRLÉS

Alacsony késleltetésű hang	29
A mély- és magashangszint beállítása	29

FÜLBE HELYEZÉS ÉRZÉKELÉSE

Automatikus lejátszás/szünet	30
Hívás automatikus fogadása	30
Automatikus áthallhatóság	30

ZAJKIOLTÁS

Zajkioltó módok	31
A zajkioltó mód megváltoztatása	31
Csak zajkioltás használata	32

AKKUMULÁTOR

A fülhallgató feltöltése	33
A beépített töltővel rendelkező hordtok töltése	34
Vezeték nélküli töltés	34
A fülhallgató töltöttségi szintjének ellenőrzése.....	35
A fülhallgató használata közben	35
A fülhallgató töltése közben	35
A beépített töltővel rendelkező tok töltöttségi szintjének ellenőrzése	36
Töltési idő.....	37

ÁLLAPOT

Akkumulátorszint	38
Beépített töltővel rendelkező hordtok (fülhallgató nélkül).....	38
Fülhallgató.....	38
Töltési állapot.....	39
Beépített töltővel rendelkező hordtok (fülhallgató nélkül).....	39
Fülhallgató.....	39

BLUETOOTH®-KAPCSOLATOK

Csatlakoztatás egy eszközhöz	40
További eszköz csatlakoztatása	41
Eszköz újbóli csatlakoztatása	41
Váltás két csatlakoztatott eszköz között.....	41
Eszközök leválasztása	42
A fülhallgató eszközlistájának törlése.....	43

ÁPOLÁS ÉS KARBANTARTÁS

A fülhallgató tárolása	44
A fülhallgató és a beépített töltővel rendelkező hordtok tisztítása	44
Cserealkatrészek és tartozékok	44
Korlátozott garancia.....	44
A fülhallgató frissítése.....	45
A fülhallgató dátumkódjának megtekintése.....	45
A beépített töltővel rendelkező hordtok gyári számának megtekintése	45

HIBAELHÁRÍTÁS

Először próbálkozzon ezekkel a megoldásokkal.....	46
Egyéb megoldások.....	46
A fülhallgató újraindítása	55
A fülhallgató alaphelyzetbe állítása	55

TARTALOM

Ellenőrizze a következő összetevők meglétét:

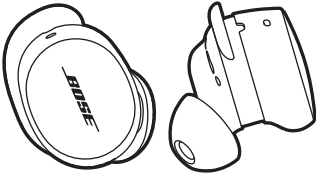

Bose QuietComfort fülhallgató

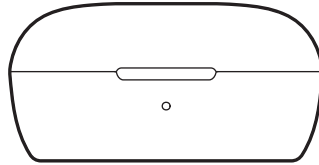

Hordtok beépített töltővel

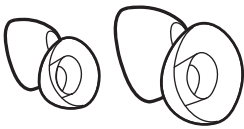

Fülbetétek (kicsi és nagy méret)

MEGJEGYZÉS: A fülhallgatókra közepes méretű fülbetétek vannak felhelyezve. A fülbetétméretek azonosításához az alábbi helyen talál segítséget: 17. oldal.



Stabilizáló gyűrűk (2-es és 3-as méret)

MEGJEGYZÉS: A fülhallgatókra az 1-es méretű gyűrűk vannak felhelyezve. A gyűrűméretek azonosításához az alábbi helyen talál segítséget: 17. oldal.

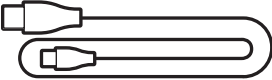

USB Type-C® és USB-A végű kábel

MEGJEGYZÉS: Ha úgy tűnik, hogy a termék bármelyik része sérült vagy hiányzik, ne használja. A hibaelhárítási cikkekért, videóért, és a termék javításával, illetve cseréjével kapcsolatban látogasson el a support.Bose.com/QCE oldalra.

A Bose QCE alkalmazás segítségével a fülhallgatót okostelefonjáról is beállíthatja és vezérelheti.

Az alkalmazás segítségével kezelheti a *Bluetooth*-kapcsolatokat és a fülhallgató beállításait, módosíthatja a hangot, kiválaszthatja a hangsegéd nyelvét, beállíthatja, hogy melyik fülhallgatóval szeretné a telefon kamerájához tartozó hangvezérlést használni, és megszerezheti a Bose által közzétett jövőbeli frissítéseket és új funkciókat.

A BOSE QCE ALKALMAZÁS LETÖLTÉSE

1. Töltse le eszközére a Bose QCE alkalmazást.



Megjelenik egy üzenet, amely felkéri, hogy csatlakoztassa a fülhallgatót.

2. Eszköze *Bluetooth* menüjében végezze el a fülhallgató csatlakoztatását (lásd: 40. oldal).
3. Miután csatlakoztatta a fülhallgatót, az alkalmazás utasításait követve adja hozzá a fülhallgatót a Bose QCE alkalmazáshoz.

A fülhallgató IPX4 vízállósági jelzéssel van ellátva. A fülhallgatót izzadás- és időjárásállóknak tervezték, de vízbe nem meríthető.

FIGYELMEZTETÉS:

- NE viselje a fülhallgatót úszás vagy zuhanyzás közben.
- NE merítse vízbe a fülhallgatót.

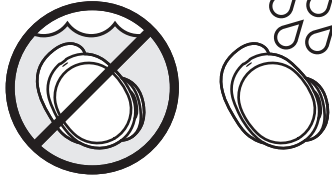

MEGJEGYZÉSEK:

- A korrózió megelőzése érdekében rendszeres időközönként tisztítsa meg a fülhallgató töltőérintkezőit száraz, puha fültisztítóval vagy más hasonló tárggyal.
- Az IPX4 jellemző nem állandó, és a szokásos használat következtében a vízállóság mértéke csökkenhet.

A FÜLHALLGATÓ FÜLBE HELYEZÉSE

1. Helyezze a fülhallgatót a fülébe úgy, hogy a fülbetét kényelmesen illeszkedjen a külső hallójárat széléhez.

MEGJEGYZÉS: Mindegyik fülhallgatón található egy **R** (jobb) vagy egy **L** (bal) jelzés.

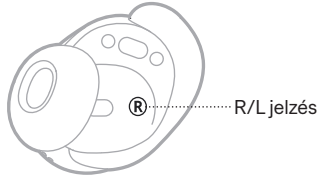

2. Kissé forgassa el hátrafelé a fülhallgatót úgy, hogy a fülbetét kényelmesen lezárja a külső hallójáratot, és a stabilizáló gyűrű a fülkagyló ellencápján helyezkedjen el.

MEGJEGYZÉS: Ahhoz, hogy a fülbetét kényelmesen helyezkedjen el, és jól lezárja a külső hallójáratot, lehet, hogy a fülhallgatót el kell forgatni előre és hátra. Ha azonban túlzottan elfordítja hátrafelé vagy előre, romolhat az audió és a mikrofon hangminősége.

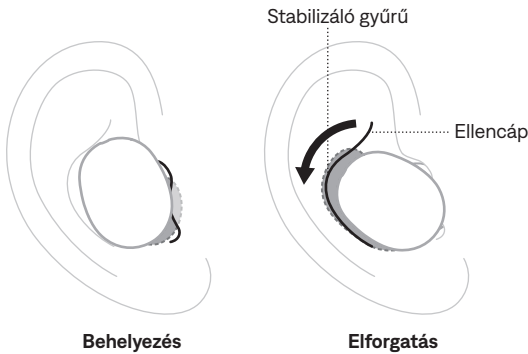



3. Ellenőrizze, hogy a fülhallgató megfelelően illeszkedik-e (lásd: 15. oldal).
4. Az 1–3. lépések megismétlésével helyezze be a másik fülhallgatót is.



AZ ILLESZKEDÉS ELLENŐRZÉSE

A legjobb illeszkedés, hangteljesítmény és zajkioltás érdekében tükör segítségével ellenőrizze, hogy a helyes méretű fülbetéteket és stabilizáló gyűrűket használja-e. Előfordulhat, hogy a jobb és a bal fülébe különböző méretű fülbetétet vagy stabilizáló gyűrűt kell kipróbálnia.

Fülbetétek

ILLESZKEDÉS	ELLENŐRZENDŐ
Helyes illeszkedés	 <p>A fülbetét kényelmesen helyezkedik el a külső hallójárat szélén, és azt jól lezárja. Környezetének hangjait tompán kell hallania.</p> <p>MEGJEGYZÉS: Előfordulhat, hogy a zajkioltás használatakor nem fogja hallani a tompa zajokat.</p>
Túl nagy a nyomás	 <p>Úgy érzi, hogy a fülbetét kényelmetlen, és be van préselve a külső hallójáratába.</p>
Túl laza	 <p>Úgy érzi, hogy a külső hallójáratában lévő fülbetét túl mélyen ül vagy túl lazán illeszkedik, vagy amikor megmozdítja a fejét, kiesik a füléből.</p>

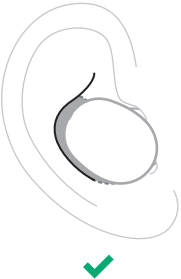
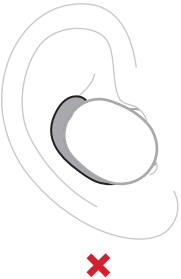
Stabilizáló gyűrűk

ILLESZKEDÉS	ELLENŐRZENDŐ
Helyes illeszkedés	 <p data-bbox="554 383 942 428">A gyűrű nem lóg ki, és nem érzi úgy, hogy a fülkagyló ellencápjához préselődik.</p>
Túl nagy	 <p data-bbox="554 714 958 760">A gyűrű kilóg, vagy úgy érzi, hogy a fülkagyló ellencápj nevű része alá van bepréselve.</p>
Túl kicsi	 <p data-bbox="554 1044 918 1089">A gyűrű nem éri el a fülkagyló ellencápj nevű részét.</p>

PRÓBÁLKOZZON EGY MÁSIK MÉRETTTEL

Viselje a fülhallgatót huzamosabb ideig. Ha a fülhallgató nem kényelmes, vagy nem illeszkedik megfelelően a fülébe, vagy ha a hangminőség, illetve a zajkioltás elmarad a várttól, próbálkozzon egy másik fülbetét- vagy stabilizálógyűrű-mérettel.

Előfordulhat, hogy mind a három méretű fülbetétet és gyűrűt ki kell próbálnia, vagy hogy a két füléhez eltérő méretű fülbetétet vagy gyűrűt kell használnia.

Fülbetétek

A fülhallgatóhoz három fülbetétméret tartozik, kicsi, közepes és nagy.



A fülhallgatóra közepes méretű fülbetétek vannak felhelyezve. Ha túl kicsinek érzi őket, próbálja ki a nagy méretet. Ha túl nagyoknak érzi őket, próbálja ki a kicsi méretet.

Stabilizáló gyűrűk

A stabilizáló gyűrűk **1** (kicsi), **2** (közepes) vagy **3** (nagy) méretjelöléssel, és az **R** (jobb) vagy az **L** (bal) jelzéssel vannak ellátva.



A fülhallgatóra az 1-es méretű gyűrű van felhelyezve. Ha túl kicsinek érzi őket, próbálja ki a 2-es méretet.

A FÜLBETÉTEK CSERÉJE

1. Fogja meg a fülhallgatót, majd a fülbetétet óvatosan összenyomva húzza le a fülhallgatóról.

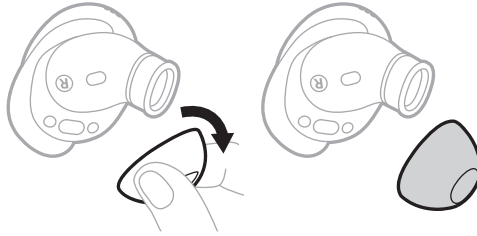

Nyomja össze és húzza le

Válassza szét

VIGYÁZAT: NE a szélénél fogva húzza a fülbetétet, mert elszakadhat.

2. Válasszon másik fülbetétméretet (lásd: 17. oldal).
3. Igazítsa a fülbetét ovális alját a fülhallgató ovális fejéhez, csúsztassa a fülbetétet a fejre, és óvatosan nyomja rá a fülbetétet úgy, hogy egy kattánással a helyére kerüljön.

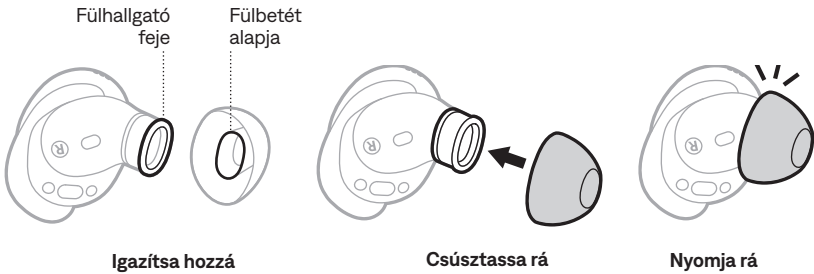

Igazítsa hozzá

Csúsztassa rá

Nyomja rá

MEGJEGYZÉS: Győződjön meg arról, hogy a fülhallgató és a fülbetét ovális nyílásai ugyanabban az irányban állnak.

4. Az 1–3. lépést igény szerint ismétlje meg a másik fülhallgató esetében is.

MEGJEGYZÉS: Előfordulhat, hogy a füleihez különböző méretű fülbetétek szükségesek.

5. Helyezze be a fülhallgatót a fülébe (lásd: 14. oldal).
6. Ellenőrizze, hogy a fülhallgató megfelelően illeszkedik-e (lásd: 15. oldal).

MEGJEGYZÉSEK:

- A fülbetét cseréjekor lehet, hogy a stabilizáló gyűrűt is le kell cserélnie, hogy a gyűrű kényelmesen illeszkedjen az ellencápra (lásd: 19. oldal).
- A fülbetétek cseréjét bemutató videókat a következő címen találja: [support.Bose.com QCE](https://support.Bose.com/QCE)

A STABILIZÁLÓ GYŰRŰK CSERÉJE

1. Fogja meg a fülhallgatót, majd óvatosan fogja meg a stabilizáló gyűrű fogóját, húzza maga felé, és a fülbetét fölött lehúzva vegye le a fülhallgatóról.



Nyújtsa meg

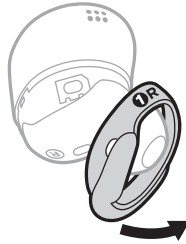

Húzza le

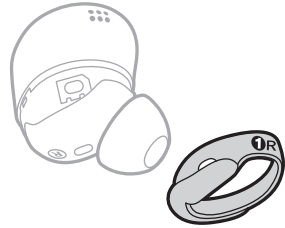

Válassa szét

VIGYÁZAT: NE a vékony részénél húzza a gyűrűt, mert elszakadhat.

2. Válasszon másik gyűrűméretet (lásd: 17. oldal). Attól függően, hogy melyik fülhallgatóhoz használja, válassza az **R** (jobb) vagy az **L** (bal) jelzésű gyűrűt.
3. Fogja meg a gyűrűt úgy, hogy a gyűrű jelölései Ön felé nézzenek, a gyűrű fogója pedig az ellenkező oldalon legyen, és igazítsa a gyűrűn lévő lyukat a fülhallgató nyílásához.
4. A gyűrűn lévő lyukat a fülhallgató nyílásához igazítva óvatosan húzza rá a gyűrűt a fülbetétre úgy, hogy a gyűrű tetején lévő fül a fülhallgató felső részén lévő bevágásba illeszkedjen.
5. Nyomja rá a gyűrűt, hogy biztonságosan illeszkedjen a helyére, majd ellenőrizze az illeszkedését.

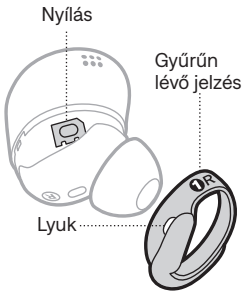

Igazítsa hozzá

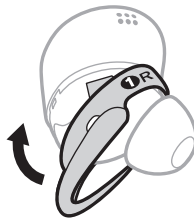

Nyújtsa meg

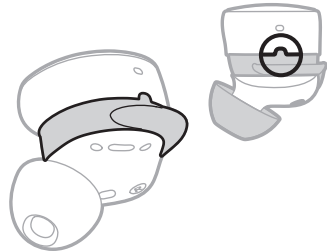

Ellenőrizze

6. Az 1–5. lépést igény szerint ismétlje meg a másik fülhallgató esetében is.

MEGJEGYZÉS: Előfordulhat, hogy a füleihez különböző méretű gyűrűk szükségesek.

7. Helyezze be a fülhallgatót a fülébe (lásd: 14. oldal).

8. Ellenőrizze, hogy a fülhallgató megfelelően illeszkedik-e (lásd: 15. oldal).

MEGJEGYZÉS: A gyűrűk cseréjét bemutató videókat a következő címen találja:
[support.Bose.com QCE](https://support.bose.com/QCE)

BEKAPCSOLÁS

Nyissa ki a beépített töltős hordtokot.

A fülhallgató bekapcsol. Az állapotjelző a fülhallgató akkumulátorszintjének megfelelően világít (lásd: 38. oldal).

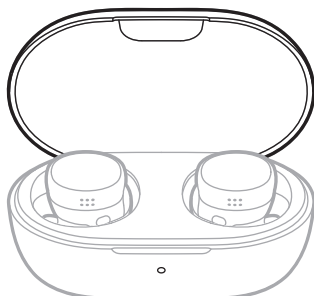

MEGJEGYZÉSEK:

- A fülhallgatót részleges töltéssel szállítjuk. Ha a fülhallgatót először használja, az akkumulátor aktiválásához várjon, amíg az állapotjelző fény elkezd világítani, mielőtt kivenné a töltőtoból. Ha a fülhallgató fülbe helyezésekor nem hall hangutasítást, tegye vissza a tokba, majd vegye ki ismét.
- Miután a fülhallgatót kivette a beépített töltővel rendelkező hordtokból, csukja be a tokot, hogy az akkumulátor ne merüljön le, és ne kerüljön szennyeződés a tokba.

A fülhallgató használata közben

Ha a fülhallgató ki van kapcsolva, amikor viseli, érintse meg mindkét fülhallgatót, és ujját tartsa rajtuk 1 másodpercig. Egy hangjelzést hall, és a fülhallgató bekapcsol.

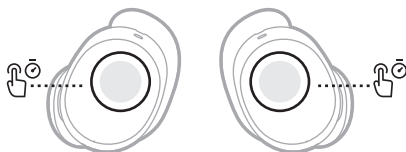

MEGJEGYZÉS: A két fülhallgatót külön-külön kell bekapcsolni.

KIKAPCSOLÁS

1. Helyezze be mindkét fülhallgatót a töltőtökbe.

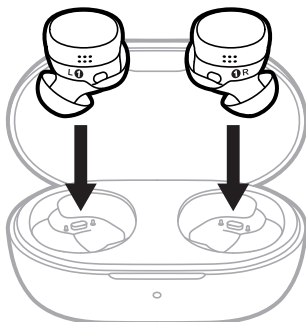

2. Csukja be a tokot.

Az állapotjelző a fülhallgató akkumulátorszintjének megfelelően világít (lásd: 38. oldal). A fülhallgató leválasztódik az eszközéről, és kikapcsol.

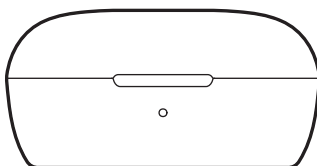

MEGJEGYZÉS: A fülhallgató 10 perccel azután kikapcsol, hogy leválasztja az eszközéről, kikapcsolja a zajkioltást, illetve nem használja a vezérlőket.

A fülhallgató használata közben

Ha a fülhallgató be van kapcsolva, amikor viseli, koppintson duplán mindkét fülhallgatóra, és ujját tartsa rajtuk, amíg meg nem hall egy hangjelzést. A fülhallgató kikapcsol.

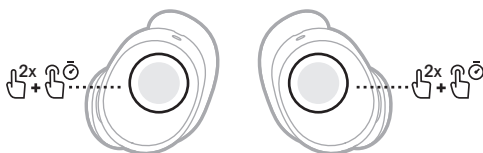

MEGJEGYZÉS: A két fülhallgatót külön-külön kell kikapcsolni.

KÉSZENLÉT

A készenléti mód takarékoskodik a fülhallgató akkumulátortöltetével, amikor az egyik fülhallgató nincs a töltővel felszerelt hordtokban, és nincs használatban. A fülhallgató készenléti módba lép, amikor kiveszi a füléből, és 10 percig nem mozdítja meg.

A fülhallgató felébresztéséhez helyezze be a fülhallgatót a fülébe.

MEGJEGYZÉS: Ha 30 másodpercig készenléti módban van, a fülhallgató kikapcsol. A bekapcsolásához helyezze be a töltőtokba, majd a fülébe, vagy tegye a fülébe és tartsa nyomva 1 másodpercig.

Az érintőfelület a fülhallgató külső felületén található. Az érintéses vezérléssel audiót játszhat le/szüneteltethet, módosíthatja a hangerőt, alapvető hívásfunkciókat használhat, módosíthatja a hangot és módosíthatja a zajkioltási módot.



MEGJEGYZÉSEK:

- Az érintéses vezérlés használatához a fülhallgatót viselnie kell.
- Bármelyik fülhallgatót használhatja a médialejátszás és a telefonhívások vezérléséhez. A hangerő vezérlésekor a bal és a jobb oldali fülhallgató funkciói eltérőek (lásd: 25. oldal).
- A vezérlőket az igényeinek megfelelően személyre szabhatja a Bose QCE alkalmazásban bizonyos érintéses vezérlési funkciók módosításával (lásd: 26. oldal).

MÉDIA LEJÁTSZÁSA

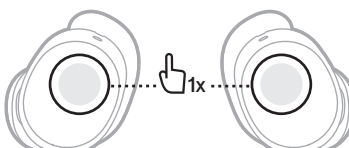
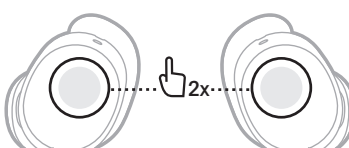
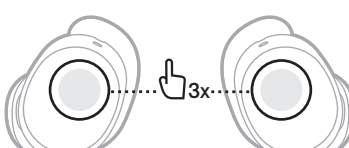
VEZÉRLÉS	MŰVELET
Lejátszás/szünet	<p>Koppintson valamelyik fülhallgatóra.</p> 
Ugrás a következő számra	<p>Koppintson duplán az egyik fülhallgatóra.</p> 
Ugrás vissza az előző számra	<p>Koppintson háromszor az egyik fülhallgatóra.</p> <p>MEGJEGYZÉSEK:</p> <ul style="list-style-type: none"> • Ha a zeneszám elején háromszor az egyik fülhallgatóra koppint, a szám újraindul. • Eltérő eszközök esetében a viselkedés eltérhet. 

HANGERŐ

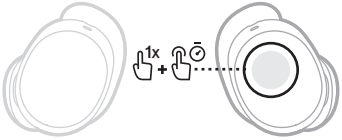
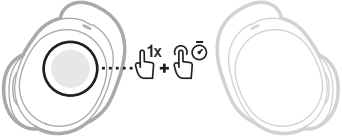
VEZÉRLÉS	MŰVELET
A hangerő növelése	Koppintson a jobb oldali fülhallgatóra, majd tartsa nyomva. 
A hangerő csökkentése	Koppintson a bal oldali fülhallgatóra, és ujját tartsa rajta. 

TELEFONHÍVÁSOK

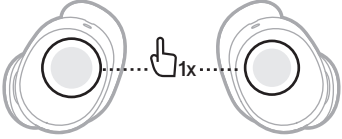
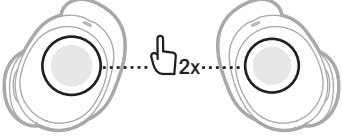
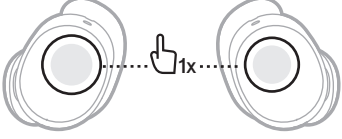
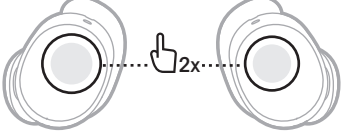
VEZÉRLÉS	MŰVELET
Hívás fogadása	Koppintson valamelyik fülhallgatóra. 
Telefonhívás befejezése/ elutasítása	Koppintson duplán az egyik fülhallgatóra. 
Második bejövő hívás fogadása, és az első hívás várakoztatása	Koppintson valamelyik fülhallgatóra. 
Második bejövő hívás elutasítása, és az első hívás folytatása	Koppintson duplán az egyik fülhallgatóra. 

Hívás elnémítása

A hívás gyors némításához/némításának megszüntetéséhez használja a Bose QCE alkalmazást. Ezt az opciót úgy érheti el, hogy a termékvezérlő képernyőn a Gyors némítás lehetőségre koppint, és hozzárendel egy érintéses vezérlőt.

Hívásokkal kapcsolatos értesítések

A Bose QCE alkalmazásban az eszközt beállíthatja úgy, hogy bejelentsen a hívásokat és a hívás állapotát. A vonatkozó utasítások eléréséhez koppintson az Intelligens hívások lehetőségre a termékvezérlő képernyőn.

MEGJEGYZÉS: Ez a funkció az eszköz Beállítások menüjében engedélyezhető.

Önhang

Ha szabályozható hangerősítéssel szeretné hallani saját természetes hangját hívások vagy játék közben, használja a Bose QCE alkalmazást. Az opció kezeléséhez koppintson az Intelligens hívások lehetőségre a termékvezérlő képernyőn.

AZ ÉRINTÉSES VEZÉRLÉS SZEMÉLYRE SZABÁSA

A vezérlőket az igényeinek megfelelően személyre szabhatja a Bose QCE alkalmazásban bizonyos alapvető érintéses vezérlési funkciók módosításával. Ezt az opciót úgy érheti el, hogy a termékvezérlő képernyőn az Érintéses vezérlők lehetőségre koppint.

TIPP: Bizonyos érintéses vezérlők a Bose QCE alkalmazás funkcióképernyőin is módosíthatók.

A HANGVEZÉRLÉS HASZNÁLATA

A fülhallgatót hangjával is vezérelheti.

MEGJEGYZÉS: A hangvezérlés használatához a Bose QCE alkalmazásnak futnia kell az eszközén (megnyitva vagy a háttérben).

1. Mondja a következőt: „Hey headphones” (Helló, fejhallgató).
Egy hangjelzést fog hallani.
2. Mondja el a kérését.

VEZÉRLÉS	PÉLDAMONDATOK
Hívás fogadása	Accept (Elfogadom) MEGJEGYZÉS: Hívás fogadásakor nem kell azt mondania, hogy „Hey headphones” (Helló, fejhallgató).
Telefonhívás elutasítása	Reject (Elutasítom) MEGJEGYZÉS: Hívás elutasításakor nem kell azt mondania, hogy „Hey headphones” (Helló, fejhallgató).
Audió lejátszása	Play (Lejátszás)
Hang szüneteltetése	Pause (Szünet)
Ugrás a következő számra	Next (Következő)
Ugrás vissza az előző számra	Previous (Előző) MEGJEGYZÉSEK: <ul style="list-style-type: none"> • Ha a zeneszám elején azt mondja, hogy „Hey headphones, previous” (Helló, fejhallgató, előző), az aktuális szám újraindul. • Eltérő eszközök esetében a viselkedés eltérhet.
A hangerő növelése	Volume up (Hangosítás) MEGJEGYZÉS: Ha a hangerőt szeretné gyorsan növelni, mondja a következőt: „Hey headphones, volume plus <n>” (Helló, fejhallgató, hangerő plusz n), ahol n 1, 2, 3, 4 vagy 5.
A hangerő csökkentése	Volume down (Halkítás) MEGJEGYZÉS: A hangerő gyors csökkentéséhez, mondja a következőt: „Hey headphones, volume minus <n>” (Helló, fejhallgató, hangerő mínusz n), ahol n 1, 2, 3, 4 vagy 5.

VEZÉRLÉS	PÉLDAMONDATOK
Éber mód bekapcsolása	Aware on (Éber be)
Éber mód kikapcsolása	Aware off (Éber ki)
Halk mód bekapcsolása	Quiet on (Halk be)
Halk mód kikapcsolása	Quiet off (Halk ki)
Fénykép készítése	Take photo (Fényképez) MEGJEGYZÉS: Fényképezéshez a kamera alkalmazásnak megnyitva kell lennie az eszközén.
A telefonsegéd elérése	Assistant <request> (Segéd, kérés), ahol <i>request</i> (kérés) a végrehajtandó utasítás.

A HANGVEZÉRLÉS SZEMÉLYRE SZABÁSA

Ha szeretné engedélyezni, hogy a fülhallgató csak az Ön hangjára reagáljon, használja a Bose QCE alkalmazást. Ezt az opciót úgy érheti el, hogy a termékvezérlő képernyőn a Hangvezérlés lehetőségre koppint.

A HANGVEZÉRLÉS LETILTÁSA

A hangvezérlés letiltásához használja a Bose QCE alkalmazást. Ezt az opciót úgy érheti el, hogy a termékvezérlő képernyőn a Hangvezérlés vagy a Beállítások lehetőségre koppint.

ALACSONY KÉSLELTETÉSŰ HANG

A fülhallgató és az eszköz között engedélyezheti a *Bluetooth*-audió alacsony késleltetését, ha tökéletesen szinkronizált hanggal szeretné élvezni a játékokat és a filmeket. Ezt engedélyezheti minden alkalommal, amikor a fülhallgatót és az eszközt csatlakoztatja, vagy csak egyetlen alkalomra.

Az alacsony késleltetésű *Bluetooth*-audió engedélyezéséhez használja a Bose QCE alkalmazást. Ezt az opciót úgy érheti el, hogy a termékvezérlő képernyőn az Alacsony késleltetésű hang lehetőségre koppint.

A MÉLY- ÉS MAGASHANGSZINT BEÁLLÍTÁSA

A mély és a magas hangok beállításához a legjobb hangzáshoz vagy még élesebb párbeszédhez, használja a Bose QCE alkalmazást. Ezt az opciót úgy érheti el, hogy a termékvezérlő képernyőn az EQ lehetőségre koppint.

A fülbe helyezést érzékelő funkció szenzorokkal észleli, hogy mindkét fülhallgatót viseli, vagy csak az egyiket.

Az egyik fülhallgató behelyezésével vagy eltávolításával automatikusan lejátszhatja/szüneteltetheti az audiót, megválaszolhatja a telefonhívásokat és módosíthatja a zajkioltási beállítást.

AUTOMATIKUS LEJÁTSZÁS/SZÜNET

Amikor az egyik fülhallgatót kiveszi a füléből, az audio lejátszása mindkét fülhallgatóban szünetelni fog.

Az audio újbóli elindításához helyezze be ismét a fülhallgatót.

MEGJEGYZÉS: Ha egyetlen fülhallgatót szeretne használni, az audio folytatásához koppintson a fülében lévő fülhallgatóra.

HÍVÁS AUTOMATIKUS FOGADÁSA

A telefonhívások fogadásához helyezzen be a fülébe egy fülhallgatót.

AUTOMATIKUS ÁTHALLHATÓSÁG

Amikor kiveszi az egyik fülhallgatót, a másik fülében lévő fülhallgató módja Éber módra vált.

Amikor visszahelyezi a fülhallgatót, a fülében lévő fülhallgató visszaáll a korábbi zajkioltási módra.

MEGJEGYZÉS: Lehetősége van az egyik fülhallgató zajkioltási módját módosítani (lásd: 31. oldal).

A zajkioltási funkció a nemkívánatos zajok kiszűrésével tisztább, életszerűbb audioélményt biztosít.

Választhat a két előre konfigurált zajkioltó mód közül (Halk vagy Éber), de a zajkioltást ki is kapcsolhatja.

ZAJKIOLTÓ MÓDOK

ÜZEMMÓD	LEÍRÁS
Halk (alapérték)	Teljes zajkioltás a Bose optimalizált hangjával. A legmagasabb zajkioltási szint használatával kizárhatja a zavaró hangokat.
Éber	Teljes áthallhatóság a Bose optimalizált hangjával. Zenehallgatás közben hallhatja a környezetét.
Ki	Segít az akkumulátor élettartamának megőrzésében.

A ZAJKIOLTÓ MÓD MEGVÁLTOZTATÁSA

1. Érintse meg az egyik fülhallgatót, és ujját tartsa rajta 1 másodpercig, amíg meg nem hall egy hangjelzést.

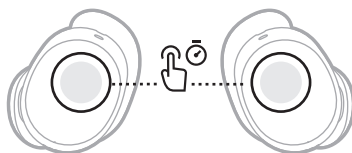

A hangutasítás jelzi a kiválasztott módot.

2. Ismételje ezt a lépést mindaddig, amíg meg nem hallja a használni kívánt módot.

TIPP: A zajkioltó módot a Bose QCE alkalmazás segítségével is módosíthatja. Ezt az opciót úgy érheti el, hogy a termékvezérlő képernyőn a Zajszabályozás lehetőségre koppint.

CSAK ZAJKIOLTÁS HASZNÁLATA

Használhatja kizárólag a zajkioltást is a telefonról érkező audió vagy hívások megszakítása nélkül.

1. Hajtsa végre az alábbi lépések egyikét:
 - Ha a fülhallgató a fülében van, válassza le az eszközt (lásd: 42. oldal).
 - Ha a fülhallgató a töltőtokban van, kapcsolja ki eszközén a *Bluetooth* funkciót. Ezután vegye ki a tokból a fülhallgatót, majd helyezze a fülébe.
2. Módosítsa a zajkioltási módot (lásd: 31. oldal).

MEGJEGYZÉS: Az eszköz újbóli csatlakoztatásához válassza ki a fülhallgatót a mobilkészletén található *Bluetooth*-listáról.

A FÜLHALLGATÓ FELTÖLTÉSE

MEGJEGYZÉS: A töltés megkezdése előtt gondoskodjon róla, hogy a fülhallgató 8 és 39 °C közötti szobahőmérsékleten legyen.

1. Illessze a bal oldali fülhallgató csatlakozóit a töltővel felszerelt tokban a bal oldalon lévő töltőtűskékhez.

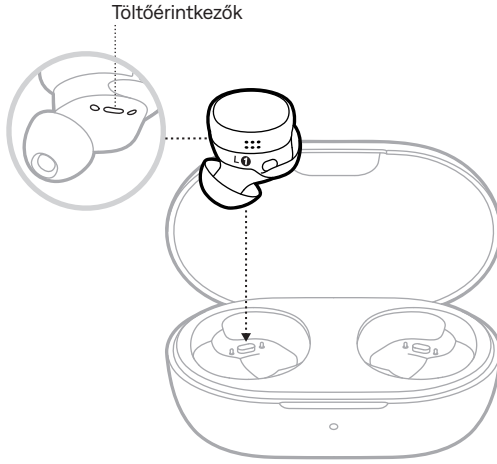

2. Helyezze be a fülhallgatót a tokba. A fülhallgatót a mágnes a helyére pattintja.

Az állapotjelző a fülhallgató akkumulátorszintjének megfelelően világít (lásd: 38. oldal).



3. Az 1. és a 2. lépést megismételve töltse fel a jobb oldali fülhallgatót is.

MEGJEGYZÉSEK:

- A fülhallgató akkor is töltődik, amikor a tok fedele le van zárva vagy ki van nyitva.
- A töltőtök bezárásakor a fülhallgató leválasztódik az eszközéről, és kikapcsol.

A BEÉPÍTETT TÖLTŐVEL RENDELKEZŐ HORDTOK TÖLTÉSE

VIGYÁZAT: A terméket csak valamely ügynökség (például UL, CSA, VDE, CCC) által jóváhagyott, a helyi jogszabályi követelményeknek megfelelő LPS-tápegységgel használja.

MEGJEGYZÉS: A töltés megkezdése előtt gondoskodjon róla, hogy a töltőtök 8 és 39 °C közötti szobahőmérsékleten legyen.

1. Csatlakoztassa az USB-kábel kisebbik végét a töltőtök hátulján található USB-C®-csatlakozóhoz.

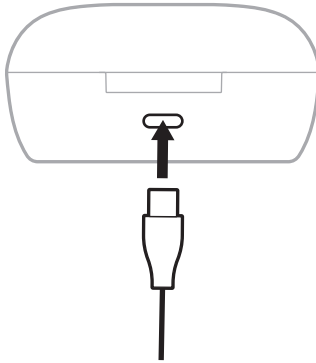

2. A kábel másik végét csatlakoztassa egy USB-A fali csatlakozóba (nincs mellékelve) vagy egy számítógéphez.

Az állapotjelző a töltőtök állapotának megfelelően világít (lásd: 38. oldal).

Vezeték nélküli töltés

A tok töltéséhez használhat külső féltől származó, kompatibilis vezeték nélküli töltőt is (nincs mellékelve).

Helyezze a beépített töltővel rendelkező hordtokit közvetlenül a vezeték nélküli töltő közepére.

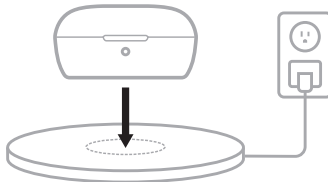

Az állapotjelző a töltőtök töltési állapotának megfelelően világít (lásd: 38. oldal).

MEGJEGYZÉS: További információért tekintse meg a vezeték nélküli töltő kezelési útmutatóját.

A FÜLHALLGATÓ TÖLTÖTTSÉGI SZINTJÉNEK ELLENŐRZÉSE

A fülhallgató használata közben

- Amikor a fülhallgatót kiveszi a beépített töltővel rendelkező tokból, és a fülébe helyezi, hangutasítást fog hallani, amely az akkumulátor szintjét jelzi.
- Használja a Bose QCE alkalmazást. A fülhallgató akkumulátorszintje megjelenik a termékvezérlő képernyőn.

MEGJEGYZÉS: Ha az egyik fülhallgató töltöttségi szintje alacsonyabb a másiknál, akkor az alacsonyabb szintet fogja hallani. Ha az akkumulátorszint alacsony, az „Alacsony töltöttség” üzenetet fogja hallani.

TIPP: Azt is megbecsülheti, hogy mennyi idő múlva kell a fülhallgatót tölteni. Ezt az opciót úgy érheti el, hogy a termékvezérlő képernyőn az Akkumulátortöltés becslése lehetőségre koppint.

A fülhallgató töltése közben

Amikor a fülhallgatót a beépített töltővel rendelkező tokba helyezi, az állapotjelző az akkumulátor töltöttségi szintjének megfelelően világít (lásd: 38. oldal).

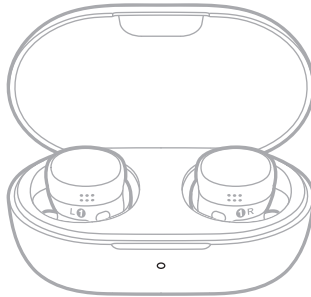

MEGJEGYZÉS: Ha az egyik fülhallgató töltöttségi szintje alacsonyabb a másiknál, akkor az állapotjelző az alacsonyabb szintet fogja mutatni.

A BEÉPÍTETT TÖLTŐVEL RENDELKEZŐ TOK TÖLTÖTTSÉGI SZINTJÉNEK ELLENŐRZÉSE

1. Nyissa ki a beépített töltős hordtokot.

Az állapotjelző a fülhallgató akkumulátorszintjének megfelelően világít (lásd: 38. oldal).

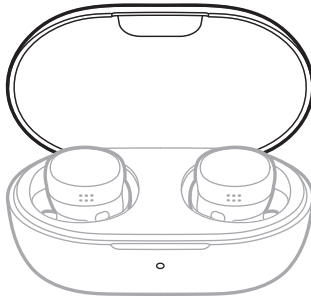

2. Vegye ki mindkét fülhallgatót a beépített töltős tokból.

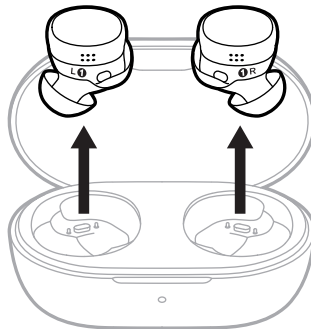

Az állapotjelző a töltőtök akkumulátorszintjének megfelelően világít (lásd: 38. oldal).

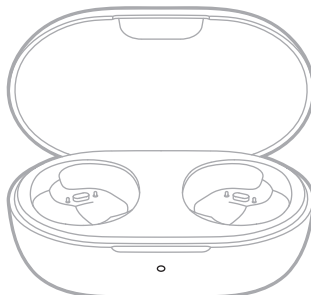

TÖLTÉSI IDŐ

ÖSSZETEVŐ	TÖLTÉSI IDŐ
Fülhallgató	Max. 1,5 óra ¹
Hordtok beépített töltővel	Max. 2 óra

MEGJEGYZÉSEK:

- Ha a fülhallgató akkumulátorszintje alacsony, 20 perces töltés után a teljesen feltöltött fülhallgatót 3 órán keresztül hallgathatja.²
- A teljesen feltöltött akkumulátorral akár 8,5 órán keresztül is használhatja a fülhallgatót.³
- Ha a tok teljesen fel van töltve, a fülhallgatót legfeljebb 2,5 alkalommal tudja teljesen feltölteni, maximum 30 órás hallgatási időt biztosítva.⁴
- Amikor a fülhallgató a tokban van, a tok feltöltési ideje változhat.

1 A tesztelést a Bose 2024 júniusában végezte a gyári beállításokat reprezentáló Bose QuietComfort fülhallgatóval és a Bose QuietComfort fülhallgató töltőtökjének használatával. A gyorsöltés tesztelése során a teljesen lemerült akkumulátorral rendelkező fülhallgatót (amikor már nem lehet vele hangot lejátszani) behelyeztük a teljesen feltöltött tokba, és 20 percen keresztül töltöttük, majd folytattuk a Bluetooth A2DP-audió lejátszását 75 dB SPL hangerővel, a 3 sávú EQ nullás értékével, Halk módban (teljes zajkioltás), ami az akkumulátor teljes lemerüléséig legfeljebb 3 órás hanglejátszási időt eredményezett. A fülhallgató teljes töltöttségének eléréséhez szükséges időt úgy határoztuk meg, hogy a teljesen lemerült akkumulátorral rendelkező fülhallgatót (amikor már nem lehetett vele hangot lejátszani) behelyeztük a teljesen feltöltött tokba, és 100%-os szintre töltöttük. Az akkumulátor üzemideje a beállításoktól és a használattól függően változik.

2 Lásd: 1.

3 A tesztelést a Bose 2024 júniusában végezte a gyártáskori beállításokat reprezentáló Bose QuietComfort fülhallgató használatával, illetve IEC 60268-1 rózsaszín zaj A2DP Bluetooth-audióval való lejátszásával. A lejátszás hangereje 75 dB SPL, a 3 sávú EQ értéke nulla volt, és a Halk mód be volt kapcsolva (teljes zajkioltás). Az akkumulátor teljes lemerüléséig legfeljebb 8,5 órnyi lejátszás volt lehetséges. Az akkumulátor üzemideje a beállításoktól és a használattól függően változik.

4 A tesztelést a Bose 2024 júniusában végezte a gyári beállításokat reprezentáló Bose QuietComfort fülhallgatóval. A teljesen lemerült akkumulátorral rendelkező fülhallgatót (amikor már nem lehetett vele hangot lejátszani) behelyeztük a teljesen feltöltött Bose QuietComfort fülhallgató töltőtökjébe, 100%-os szintre töltöttük, majd az akkumulátor lemerüléséig folytattuk a hang lejátszását. A tesztelés során a tok 2,5-ször tudta teljesen feltölteni a fülhallgatót, ezután már nem lehetett teljes töltést elérni.

Az állapotjelző a töltőtök elején található.

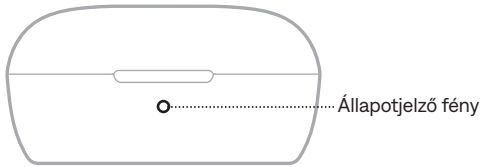

AKKUMULÁTORSZINT

Beépített töltővel rendelkező hordtok (fülhallgató nélkül)

A töltőtök akkumulátorszintjét mutatja, amikor a tok nem csatlakozik áramforráshoz és a fülhallgató nincs a tokban.

FÉNYJELZÉS	TOK RENDSZERÁLLAPOTA
Folyamatos zöld (5 másodperc)	Magas töltöttségi szint (81% – 100%)
Folyamatos sárga (5 másodperc)	Közepes töltöttségi szint (30% – 80%)
Folyamatos piros (5 másodperc)	Alacsony töltöttségi szint (1% – 29%)

Fülhallgató

A fülhallgató akkumulátorszintjét mutatja, amikor a tok nem csatlakozik áramforráshoz és a fülhallgató a tokban van.

FÉNYJELZÉS	FÜLHALLGATÓ RENDSZERÁLLAPOTA
Folyamatos zöld (5 másodperc)	Teljesen feltöltve
Lassú sárga villogás (5 perc)	Töltés folyamatban

TÖLTÉSI ÁLLAPOT

Beépített töltővel rendelkező hordtok (fülhallgató nélkül)

A töltőtök töltési állapotát jelzi, amikor a tok áramforráshoz csatlakozik (USB-kábellel vagy vezeték nélkül) és a fülhallgató nincs a tokban.

FÉNYJELZÉS	TOK RENDSZERÁLLAPOTA
Folyamatos zöld	Teljesen feltöltve
Lassú sárga villogás	Töltés folyamatban

Fülhallgató

A fülhallgató töltési állapotát mutatja, amikor a fülhallgató a tokban van, és a tok áramforráshoz csatlakozik.

FÉNYJELZÉS	TOK RENDSZERÁLLAPOTA	FÜLHALLGATÓ RENDSZERÁLLAPOTA
Folyamatos zöld	Teljesen feltöltve	Teljesen feltöltve
Lassú sárga villogás	Teljesen feltöltve/ töltődik	Töltés folyamatban

A fülhallgató eszközlistáján akár öt eszközt is tárolhat, és a fülhallgató egyszerre legfeljebb két eszközhöz tud aktívan csatlakozni (többpontos kapcsolat). Egyszerre csak egy eszköz csatlakoztatható, illetve csak egyről lehet zenét lejátszani.

CSATLAKOZTATÁS EGY ESZKÖZHÖZ

1. Érintse meg az egyik fülhallgatót, és ujját tartsa rajta 4 másodpercig, amíg meg nem hallja a „Párosításra kész” üzenetet.

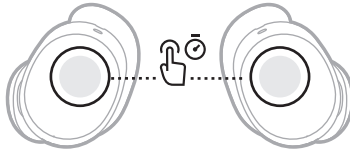

MEGJEGYZÉS: Ha a fülhallgatót először csatlakoztatja az eszközhöz, nyissa ki a tokot, és a fülhallgató kivétele előtt várjon, amíg az állapotjelző fény elkezd világítani. Miután kivette, készen áll a csatlakoztatásra. Folytassa a 2. lépéssel.

2. Nyissa meg az eszközén a *Bluetooth*-beállításokat.
3. Válassza ki a fülhallgatót az elérhető termékek listájáról.

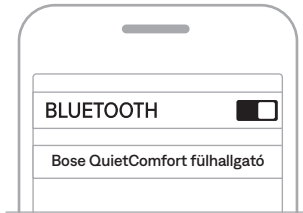

A fülhallgató megjelenik a csatlakoztatott termékek listáján.

MEGJEGYZÉS: A legjobb élmény érdekében a fülhallgatót vegye fel a Bose QCE alkalmazásba (lásd: 12. oldal).

TOVÁBBI ESZKÖZ CSATLAKOZTATÁSA

A fülhallgató egyszerre két eszközhöz csatlakozhat aktívan (többpontos kapcsolat).

További eszköz csatlakoztatásához lásd: 40. oldal.

MEGJEGYZÉSEK:

- Egyszerre csak egy eszköztől lehet audiót lejátszani.
- Ha a fülhallgatóhoz már csatlakozik két eszköz, az újonnan csatlakoztatott eszköz a két kapcsolat közül a régebbit fogja lecserélni.
- A többpontos kapcsolat Bose QCE alkalmazásban való letiltásához koppintson a termékvezérlő képernyő Többpontos lehetőségére.
- Ha a többpontos kapcsolatot letiltja, a második csatlakoztatott eszköz leválasztódik.

ESZKÖZ ÚJBÓLI CSATLAKOZTATÁSA

Amikor a fülhallgatót kiveszi a tokból, újracsatlakozik a legutóbb csatlakoztatott két eszközhöz.

MEGJEGYZÉSEK:

- Az eszközöknek 9 méteren belül, bekapcsolva kell lenniük.
- Győződjön meg róla, hogy a *Bluetooth* funkció engedélyezett az eszközein.
- Ha a fülhallgató 15 másodpercen belül nem tud kapcsolódni az egyik korábban csatlakoztatott eszközhöz sem, készen áll egy új eszközhöz csatlakoztatáshoz.

VÁLTÁS KÉT CSATLAKOZTATOTT ESZKÖZ KÖZÖTT

1. Szüneteltesse az audiót az első eszközön.
2. Játsszon le audiót a második eszközön.

A fülhallgató átvált a második eszköz audiófolyamára.

ESZKÖZÖK LEVÁLASZTÁSA

1. Helyezze be mindkét fülhallgatót a töltőtökbe.

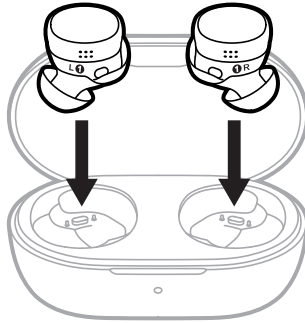

2. Csukja be a tokot.

Az állapotjelző a fülhallgató akkumulátorszintjének megfelelően világít (lásd: 38. oldal). A fülhallgató leválasztódik az eszköztől, és kikapcsol.

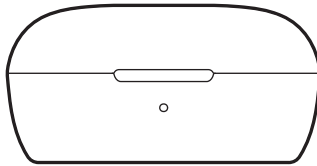

TIPPEK:

- A második csatlakoztatott eszközt a Bose QCE alkalmazás segítségével is leválaszthatja. Ezt az opciót úgy érheti el, hogy a termékvezérlő képernyőn a Többpontos lehetőségre koppint.
- Az eszköz *Bluetooth*-beállításait is használhatja. Ha az eszközén letiltja a *Bluetooth* funkciót, a fülhallgató és minden más *Bluetooth* használatával csatlakozó termék kapcsolata is megszűnik.
- A fülhallgatót a Bose QCE alkalmazásról is leválaszthatja, miközben az eszközzel való kapcsolat nem szűnik meg. Ennek az opciónak az eléréséhez koppintson a terméknévre a termékvezérlő képernyő közepén vagy a Beállítások ikonra a képernyő jobb felső sarkában. Ez a lehetőség Android™-eszközökre nem vonatkozik.

A FÜLHALLGATÓ ESZKÖZLISTÁJÁNAK TÖRLÉSE

1. Győződjön meg róla, hogy a fülhallgató egyetlen eszközhöz sem csatlakozik aktívan.
2. Érintse meg a jobb oldali fülhallgatót, és ujját tartsa rajta 7 másodpercig, amíg meg nem hallja a „Párosításra kész” üzenetet, amelyet egy hangjelzés követ. Amikor meghallja a hangjelzést, engedje fel az ujját.

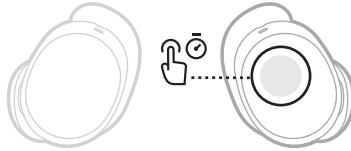

Az összes eszköz törlődik, és a fülhallgató készen áll a csatlakoztatásra (lásd: 40. oldal).

A FÜLHALLGATÓ TÁROLÁSA

Amikor nem használja, helyezze a fülhallgatót a beépített töltővel rendelkező hordtokba. Cszukja be a beépített töltővel rendelkező hordtokot az akkumulátor üzemidejének megőrzése érdekében, és azért, hogy ne kerüljön szennyeződés a tokba.

A FÜLHALLGATÓ ÉS A BEÉPÍTETT TÖLTŐVEL RENDELKEZŐ HORDTOK TISZTÍTÁSA

ÖSSZETEVŐ	ELJÁRÁS
Fülbetétek és stabilizáló gyűrűk	Vegye le a fülbetéteket és a gyűrűket a fülhallgatóról, és mossa le őket kímélő tisztítószerrel és vízzel. MEGJEGYZÉS: Alaposan öblítse át és szárítsa meg a fülbetéteket és a gyűrűket, mielőtt visszateszi őket a fülhallgatóra.
Fülhallgató feje	Csak puha, száraz pamutkendővel vagy hasonlóval törölje meg őket. VIGYÁZAT: Soha ne dugjon semmilyen tisztítóeszközt a fejbe.
Töltőérintkezők (a fülhallgatón)	A korrózió megelőzése érdekében törölje le száraz, puha fültisztítóval vagy más hasonló tárggyal.
Hordtok beépített töltővel	Csak puha, száraz pamutkendővel vagy hasonlóval törölje meg őket.

CSEREALKATRÉSZEK ÉS TARTOZÉKOK

A cserealkatrészek vagy tartozékok a Bose ügyfélszolgálatán keresztül rendelhetők meg. Látogasson el a következő címre: support.Bose.com/QCE

KORLÁTOZOTT GARANCIA

A fülhallgatóra korlátozott garancia vonatkozik. A korlátozott garancia részleteit a global.Bose.com/Warranty címen olvashatja.

A termék regisztrálására vonatkozó tudnivalókat a global.Bose.com/ProductRegistration címen találja. A regisztráció elmulasztása nem befolyásolja a korlátozott garanciára való jogosultságát.

A FÜLHALLGATÓ FRISSÍTÉSE

Amikor frissítés érhető el, egy üzenet jelenik meg Bose QCE alkalmazás termékvezérlő képernyőjén. A frissítés megkezdéséhez koppintson az üzenetre, és kövesse az utasításokat.

A FÜLHALLGATÓ DÁTUMKÓDJÁNAK MEGTEKINTÉSE

Vegye le a stabilizáló gyűrűt a fülhallgatóról (lásd: 19. oldal).

A dátumkód a fülhallgató széles részén van feltüntetve.

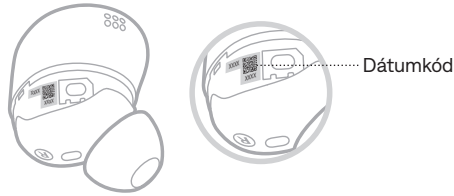

A BEÉPÍTETT TÖLTŐVEL RENDELKEZŐ HORDTOK GYÁRI SZÁMÁNAK MEGTEKINTÉSE

A töltővel felszerelt tok gyári számát a tok alján találja.

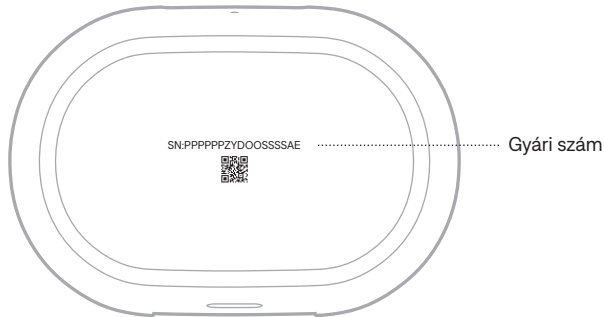

ELŐSZÖR PRÓBÁLKOZZON EZEKKE L A MEGOLDÁSOKKAL

Ha a fülhallgatóval kapcsolatban problémákat észlel, próbálkozzon az alábbi megoldásokkal:

- Töltse fel a fülhallgatót (lásd: 33. oldal) és a beépített töltővel rendelkező hordtokot (lásd: 34. oldal).
- Kapcsolja ki (lásd: 22. oldal), majd be a fülhallgatót (lásd: 21. oldal).
- Ellenőrizze az állapotjelzőt (lásd: 38. oldal).
- Ellenőrizze, hogy az eszköze támogatja-e a *Bluetooth*-kapcsolatokat (lásd: 40. oldal).
- Töltse le a Bose QCE alkalmazást, és futtassa az elérhető frissítéseket (lásd: 12. oldal).
- Vigye közelebb eszközét a fülhallgatóhoz (9 m), és vigye távolabb minden zavarforrástól vagy a jelet árnyékoló tárgytól.
- Növelje a fülhallgató, az eszköz és a zenei alkalmazás hangerejét.
- Csatlakoztasson egy másik eszközt (lásd: 41. oldal).

EGYÉB MEGOLDÁSOK

Ha a hibát nem sikerült elhárítani, az alábbi táblázat segítségével azonosítsa az észlelt jelenséget, és a leggyakoribb problémák megoldásait. Hibaelhárítási cikkekért, videókért és más segédanyagokért látogasson el a következő címre: support.Bose.com/QCE

Ha a problémát nem tudja megoldani, forduljon a Bose ügyfélszolgálatához.

Látogasson el a következő címre: worldwide.Bose.com/contact

JELENSÉG	MEGOLDÁS
A fülhallgató nem kapcsol be	<p>Ha a fülhallgatót először használja, az akkumulátor aktiválásához várjon, amíg az állapotjelző fény elkezd világítani, mielőtt kivenné a töltőtökből. Helyezze be mindkét fülhallgatót a tokba, majd vegye ki.</p> <p>Helyezze be mindkét fülhallgatót a töltővel felszerelt tokba. A fülhallgatókat a mágnes a helyére pattintja. Csukja be és nyissa ki a töltőtöket. Az állapotjelző világít (lásd: 38. oldal).</p> <p>Ha a fülhallgatót viseli, és ki van kapcsolva, amikor viseli, érintse meg mindkét fülhallgatót, és ujját tartsa rajtuk 1 másodpercig a bekapcsolásukhoz. A két fülhallgatót külön-külön kell bekapcsolni.</p> <p>Ha a fülhallgató túl magas vagy túl alacsony hőmérsékletnek volt kitéve, várja meg, amíg újra eléri a szobahőmérsékletet.</p> <p>Ellenőrizze, hogy a fülhallgató nincs-e készenléti módban. A fülhallgató felébresztéséhez helyezze be a fülébe.</p> <p>Lásd: „A fülhallgató nem töltődik”, 53. oldal.</p>

JELENSÉG	MEGOLDÁS
<p>A fülhallgató nem kapcsolódik az eszközhöz</p>	<p>Helyezze be mindkét fülhallgatót a töltővel felszerelt tokba. A fülhallgatókat a mágnes a helyére pattintja. Csukja be és nyissa ki a töltőtöket. Az állapotjelző világit (lásd: 38. oldal). Csatlakoztassa ismét (lásd: 40. oldal).</p> <p>Tiltsa le, majd engedélyezze ismét a <i>Bluetooth</i> funkciót az eszközén.</p> <p>Törölje a fülhallgató eszközlis tájának tartalmát (lásd: 43. oldal).</p> <p>Törölje a fülhallgatót az eszközén található <i>Bluetooth</i>-listáról, ideértve az „LE” (Low Energy) jelölésű duplikált bejegyzéseket is. Csatlakoztassa ismét (lásd: 40. oldal).</p> <p>A bemutatóvideók megtekintéséhez látogasson el a support.Bose.com/QCE címre.</p> <p>Indítsa újra a fülhallgatót (lásd: 55. oldal). Ha ez nem segít, állítsa vissza a fülhallgató gyári beállításait (lásd: 55. oldal).</p>
<p>A fülhallgató leválasztódik a Bose QCE alkalmazásról</p>	<p>Győződjön meg róla, hogy a Bose QCE alkalmazás alvó módja ki van kapcsolva az eszközén. További információkért tekintse meg eszköze kezelési útmutatóját.</p>
<p>A fülhallgató nem reagál az alkalmazással történő beállítás alatt</p>	<p>Győződjön meg róla, hogy eszköze Beállítások menüjében engedélyezte a <i>Bluetooth</i> funkciót.</p> <p>Győződjön meg róla, hogy a Bose QCE alkalmazást használja (lásd: 12. oldal).</p> <p>Győződjön meg róla, hogy az eszköz Beállítások menüjében megadta a <i>Bluetooth</i>-kapcsolatokhoz való hozzáférést a Bose QCE alkalmazás számára.</p> <p>Zárja be, majd indítsa el ismét a Bose QCE alkalmazást.</p> <p>Távolítsa el eszközéről a Bose QCE alkalmazást. Telepítse újra az alkalmazást (lásd: 12. oldal).</p>
<p>A Bose QCE alkalmazás nem találja a fülhallgatót</p>	<p>Győződjön meg róla, hogy a Bose QCE alkalmazást használja (lásd: 12. oldal).</p> <p>Győződjön meg róla, hogy az eszköz Beállítások menüjében megadta a <i>Bluetooth</i>-kapcsolatokhoz való hozzáférést a Bose QCE alkalmazás számára.</p> <p>Helyezze be mindkét fülhallgatót a töltővel felszerelt tokba. A fülhallgatókat a mágnes a helyére pattintja. Csukja be és nyissa ki a töltőtöket. Az állapotjelző világit (lásd: 38. oldal). Vegye ki a fülhallgatót.</p> <p>Eszköz <i>Bluetooth</i> menüjében csatlakoztassa a fülhallgatót, majd nyissa meg a Bose QCE alkalmazást.</p> <p>Ha a fülhallgató korábban már csatlakozott Microsoft Teams alkalmazást futtató számítógéphez, lépjen ki a Microsoft Teams alkalmazásból. Ha ez nem oldja meg a problémát, kapcsolja ki a <i>Bluetooth</i> az adott számítógépen, vagy menjen a <i>Bluetooth</i> hatótávolságán kívülre (ez általában kb. 9 méter).</p> <p>Lásd: „A fülhallgató nem kapcsolódik az eszközhöz.”</p> <p>Távolítsa el eszközéről a Bose QCE alkalmazást. Telepítse újra az alkalmazást (lásd: 12. oldal).</p>

JELENSÉG	MEGOLDÁS
<p>A Bose QCE alkalmazás nem működik az eszközön</p>	<p>Győződjön meg róla, hogy a Bose QCE alkalmazást használja (lásd: 12. oldal).</p> <p>Ellenőrizze, hogy az eszköz kompatibilis-e a Bose QCE alkalmazással, és megfelel-e a minimális rendszerkövetelményeknek. További információkat az eszköz alkalmazás-áruházában talál.</p> <p>Távolítsa el az eszközt a Bose QCE alkalmazástól. Telepítse újra az alkalmazást (lásd: 12. oldal).</p>
<p>A fülbetétek nem kényelmesek a hallójáratban</p>	<p>Ellenőrizze, hogy a fülbetétek nem ülnek-e túl mélyen a hallójáratában (lásd: 15. oldal).</p> <p>Próbáljon ki egy nagyobb fülbetétet. Ha ez nem segít, próbálkozzon kisebb fülbetéttel (lásd: 18. oldal).</p> <p>Próbálkozzon egy kisebb stabilizáló gyűrűvel (lásd: 19. oldal).</p> <p>Tükör segítségével ellenőrizze a fülhallgató illeszkedését (lásd: 15. oldal).</p> <p>A bemutatóvideók megtekintéséhez látogasson el a support.Bose.com/QCE címre.</p>
<p>A stabilizáló nem kényelmes az ellencápnál</p>	<p>Próbálkozzon egy kisebb stabilizáló gyűrűvel (lásd: 19. oldal). Ha a legkisebb stabilizáló gyűrűt használja, próbálkozzon kisebb fülbetéttel (lásd: 18. oldal).</p> <p>Tükör segítségével ellenőrizze a fülhallgató illeszkedését (lásd: 15. oldal).</p> <p>A bemutatóvideók megtekintéséhez látogasson el a support.Bose.com/QCE címre.</p>
<p>A fülhallgató nem illeszkedik szorosan</p>	<p>Ellenőrizze, hogy a fülbetét a hallójárat nyílásánál helyezkedik-e el (lásd: 14. oldal).</p> <p>Próbálkozzon egy nagyobb stabilizáló gyűrűvel (lásd: 19. oldal).</p> <p>Próbáljon ki egy nagyobb fülbetétet (lásd: 18. oldal).</p> <p>A bemutatóvideók megtekintéséhez látogasson el a support.Bose.com/QCE címre.</p>
<p>A fülbetétek leesnek</p>	<p>Ügyeljen arra, hogy a fülbetétek szorosan illeszkedjenek a fülhallgatókra (lásd: 18. oldal).</p>
<p>A stabilizáló gyűrűk leesnek</p>	<p>Ügyeljen arra, hogy a gyűrűk szorosan illeszkedjenek a fülhallgatókra (lásd: 19. oldal).</p> <p>Ügyeljen arra, hogy a gyűrűk megfelelően legyenek felhelyezve a fülhallgatókra (lásd: 19. oldal).</p>
<p>A Bluetooth-kapcsolat szakadozik</p>	<p>Vigye közelebb az eszközt a fülhallgatóhoz.</p> <p>Törölje a fülhallgató eszköztárában tartalmát (lásd: 43. oldal).</p> <p>Törölje a fülhallgatót az eszközén található <i>Bluetooth</i>-listáról, ideértve az „LE” (Low Energy) jelölésű duplikált bejegyzéseket is. Csatlakoztassa ismét (lásd: 40. oldal).</p> <p>Indítsa újra a fülhallgatót (lásd: 55. oldal). Ha ez nem segít, állítsa vissza a fülhallgató gyári beállításait (lásd: 55. oldal).</p>

JELENSÉG	MEGOLDÁS
<p>Nincs hang</p>	<p>Tükör segítségével ellenőrizze a fülhallgató illeszkedését (lásd: 15. oldal).</p> <p>Ügyeljen arra, hogy mindkét fülében a megfelelő méretű fülbetétet és gyűrűt használja (lásd: 17. oldal).</p> <p>Ügyeljen arra, hogy mindkét fülhallgató biztonságosan illeszkedjen a fülébe, és ne legyen túl mélyen befogatva a hallójáratba (lásd: 14. oldal).</p> <p>A fülhallgató fülbe helyezésekor a fejét tartsa egyenesen.</p> <p>Ellenőrizze, hogy nincs-e levéve a hangerő (lásd: 24. oldal).</p> <p>Az eszközén nyomja meg a lejátszás gombot egy audió lejátszásához.</p> <p>Játszson le audiót másik alkalmazásból vagy zenei szolgáltatásból.</p> <p>Játszson le olyan audiót, amely közvetlenül az eszközén található.</p> <p>Ha két eszköz is csatlakozik, a második eszközön szüneteltesse a lejátszást.</p> <p>Ha két eszköz csatlakozik, válassza le a második eszközt, és játsszon le audiót az elsőn.</p> <p>Tisztítsa meg minden szennyeződéstől és zsírtól a fülbetéteket és a fülhallgatók fejét.</p> <p>Győződjön meg róla, hogy a fülhallgató fel van töltve, és ellenőrizze, hogy a fülhallgató töltőérintkezőin, valamint a hordtok töltőtűskéin nincs-e piszkos vagy szennyeződés.</p> <p>A bemutatóvideók megtekintéséhez látogasson el a support.bose.com/QCE címre.</p> <p>Indítsa újra az eszközt.</p>
<p>Nem hallható hang a fülhallgatóból</p>	<p>Tükör segítségével ellenőrizze a fülhallgató illeszkedését (lásd: 15. oldal).</p> <p>Ügyeljen arra, hogy mindkét fülében a megfelelő méretű fülbetétet és gyűrűt használja (lásd: 17. oldal).</p> <p>Ügyeljen arra, hogy mindkét fülhallgató biztonságosan illeszkedjen a fülébe, és ne legyen túl mélyen befogatva a hallójáratba (lásd: 14. oldal).</p> <p>A fülhallgató fülbe helyezésekor a fejét tartsa egyenesen. Tükör segítségével ellenőrizze a fülhallgató illeszkedését (lásd: 15. oldal).</p> <p>Ellenőrizze, hogy naprakész-e Bose QCE szoftvere (lásd: 45. oldal).</p> <p>Tisztítsa meg minden szennyeződéstől és zsírtól a fülbetéteket és a fülhallgatók fejét.</p> <p>Győződjön meg róla, hogy a fülhallgató fel van töltve, és ellenőrizze, hogy a fülhallgató töltőérintkezőin, valamint a hordtok töltőtűskéin nincs-e piszkos vagy szennyeződés.</p> <p>Helyezze be mindkét fülhallgatót a töltővel felszerelt tokba.</p> <p>A fülhallgatókat a mágnes a helyére pattintja. Csukja be és nyissa ki a töltőtöket. Az állapotjelző világít (lásd: 38. oldal). Vegye ki a fülhallgatót.</p> <p>A bemutatóvideók megtekintéséhez látogasson el a support.bose.com/QCE címre.</p>

JELENSÉG	MEGOLDÁS
<p>Gyenge a hangminőség</p>	<p>Tükör segítségével ellenőrizze a fülhallgató illeszkedését (lásd: 15. oldal).</p> <p>Ügyeljen arra, hogy mindkét fülében a megfelelő méretű fülbetétet és gyűrűt használja (lásd: 17. oldal).</p> <p>A beállításához a Bose QCE alkalmazást kell használni (lásd: 12. oldal).</p> <p>Próbáljon másik zeneszámot lejátszani.</p> <p>Játsszon le audiót másik alkalmazásból vagy zenei szolgáltatásból.</p> <p>Tisztítsa meg minden szennyeződéstől és zsírtól a fülbetéteket és a fülhallgatók fejeit.</p> <p>Ha két eszköz van csatlakoztatva, válassza le a második eszközt.</p> <p>Kapcsoljon ki minden hangkiemelési funkciót az eszközön és a zenei alkalmazásban.</p> <p>A fülhallgatót a megfelelő <i>Bluetooth</i>-profil használatával kell csatlakoztatni: Stereo A2DP. A készülék <i>Bluetooth</i>-/audiobeállítások menüjében ellenőrizze, hogy a helyes hangprofil van-e kiválasztva.</p> <p>Tiltsa le, majd engedélyezze ismét a <i>Bluetooth</i> funkciót az eszközén.</p> <p>Törölje a fülhallgató eszközlístájának tartalmát (lásd: 43. oldal). Törölje a fülhallgatót az eszközén található <i>Bluetooth</i>-listáról, ideértve az „LE” (Low Energy) jelölésű duplikált bejegyzéseket is. Csatlakoztassa ismét (lásd: 40. oldal).</p> <p>A bemutatóvideók megtekintéséhez látogasson el a support.Bose.com/QCE címre.</p>
<p>A mikrofon nem érzékeli a hangokat</p>	<p>Ügyeljen rá, hogy a fülhallgató ne legyen túlzottan hátrafelé vagy előre felé forgatva (lásd: 14. oldal). A legjobb minőségű mikrofonhang érdekében a fülhallgatót olyan szögben kell behelyezni, hogy a viselő szája vagy álla felé mutasson.</p> <p>Ügyeljen arra, hogy a stabilizáló gyűrűk megfelelően legyenek felhelyezve a fülhallgatókra (lásd: 19. oldal). Ha a gyűrűk rosszul vannak felhelyezve, akadályozhatják a mikrofon használatát.</p> <p>Próbálkozzon még egy telefonhívással.</p> <p>Próbáljon ki egy másik kompatibilis eszközt.</p> <p>Tiltsa le, majd engedélyezze ismét a <i>Bluetooth</i> funkciót az eszközén.</p> <p>Törölje a fülhallgató eszközlístájának tartalmát (lásd: 43. oldal).</p> <p>Törölje a fülhallgatót az eszközén található <i>Bluetooth</i>-listáról, ideértve az „LE” (Low Energy) jelölésű duplikált bejegyzéseket is. Csatlakoztassa ismét (lásd: 40. oldal).</p>

JELENSÉG	MEGOLDÁS
<p>Az audió és a videó nincs egymással szinkronban</p>	<p>Engedélyezze az alacsony késleltetésű <i>Bluetooth</i>-audiót a fülhallgató és eszköze között a Bose QCE alkalmazásban. Ezt az opciót úgy érheti el, hogy a termékvezérlő képernyőn az Alacsony késleltetésű hang lehetőségre koppint.</p> <p>Zárja be és nyissa meg az alkalmazást vagy a zenei szolgáltatást.</p> <p>Játsszon le audiót másik alkalmazásból vagy zenei szolgáltatásból.</p> <p>Helyezze be mindkét fülhallgatót a töltővel felszerelt tokba.</p> <p>A fülhallgatókat a mágnes a helyére pattintja. Csukja be és nyissa ki a töltőtöket. Az állapotjelző világít (lásd: 38. oldal). Vegye ki a fülhallgatót.</p>
<p>Nem lehet beállítani a zajkioltási módot</p>	<p>Helyezze be mindkét fülhallgatót a töltővel felszerelt tokba.</p> <p>A fülhallgatókat a mágnes a helyére pattintja. Csukja be és nyissa ki a töltőtöket. Az állapotjelző világít (lásd: 38. oldal). Vegye ki a fülhallgatót.</p> <p>Lásd: „A fülhallgató nem reagál az érintéses vezérlésre”, 52. oldal.</p> <p>A Bose QCE alkalmazás használatával módosítsa a zajkioltó módot. Ezt az opciót úgy érheti el, hogy a termékvezérlő képernyőn a Zajszabályozás lehetőségre koppint.</p>
<p>Nem tudom módosítani a mély és magas hangok beállítását</p>	<p>A Bose QCE alkalmazás EQ képernyőjén görgessen jobbra, hogy az összes opciót lássa. (Az EQ-beállítások balra fognak elmozdulni.)</p>
<p>Gyenge zajkioltási minőség</p>	<p>Tükör segítségével ellenőrizze a fülhallgató illeszkedését (lásd: 15. oldal).</p> <p>Helyezze be mindkét fülhallgatót a töltővel felszerelt tokba.</p> <p>A fülhallgatókat a mágnes a helyére pattintja. Csukja be és nyissa ki a töltőtöket. Az állapotjelző világít (lásd: 38. oldal). Vegye ki a fülhallgatót.</p> <p>Ellenőrizze a módot (lásd: 31. oldal).</p> <p>Vegye ki a füléből a fülhallgatót, majd tegye vissza a fülébe.</p> <p>Ha éppen telefonál, vagy eszköze hangvezérlését használja, csökkentse vagy kapcsolja ki a hangerősítést a Bose QCE használatával (lásd: 26. oldal).</p> <p>Indítsa újra a fülhallgatót (lásd: 55. oldal). Ha ez nem segít, állítsa vissza a fülhallgató gyári beállításait (lásd: 55. oldal).</p>
<p>Hívás közben a hívó nehezen hallható</p>	<p>Növelje a hangerőt az eszköz segítségével.</p> <p>A Bose QCE alkalmazás segítségével módosítsa az Önhang beállítását (lásd: 26. oldal).</p> <p>Próbálkozzon másik móddal (lásd: 31. oldal).</p>
<p>Hívás közben a saját hangom nehezen hallható</p>	<p>Váltson át Éber mód használatára (lásd: 31. oldal).</p> <p>A Bose QCE alkalmazás használatával állítsa be, hogy beszéd közben saját természetes hangját hallja. Az opció eléréséhez koppintson az Intelligens hívások lehetőségre a termékvezérlő képernyőn.</p>

JELENSÉG	MEGOLDÁS
<p>A fülhallgató nem reagál az érintéses vezérlésre</p>	<p>Győződjön meg róla, hogy a fülhallgatók a fülében vannak.</p> <p>Ügyeljen arra, hogy a megfelelő érintőfelületet érintse meg (lásd: 25. oldal).</p> <p>Ügyeljen arra, hogy az ujjai megfelelően érintkezzenek az érintőfelülettel (lásd: 25. oldal).</p> <p>Győződjön meg róla, hogy az ujjai szárazak.</p> <p>Ha nedves a haja, ügyeljen arra, hogy az nem zavarja az érintőfelület használatát.</p> <p>Ha kesztyűt visel, az érintőfelület megérintése előtt vegye le.</p> <p>A többkoppintásos funkcióhoz használjon különböző nyomást a koppintás során.</p> <p>A vezérlőket az igényeinek megfelelően személyre szabhatja a Bose QCE alkalmazásban bizonyos érintéses vezérlési funkciók módosításával (lásd: 26. oldal).</p> <p>A bemutatóvideók megtekintéséhez látogasson el a support.Bose.com/QCE címre.</p> <p>Helyezze be mindkét fülhallgatót a töltővel felszerelt tokba.</p> <p>A fülhallgatókat a mágnes a helyére pattintja. Csukja be és nyissa ki a töltőtöket. Az állapotjelző világít (lásd: 38. oldal). Vegye ki a fülhallgatót.</p> <p>Ha a fülhallgató túl magas vagy túl alacsony hőmérsékletnek volt kitéve, várja meg, amíg újra eléri a szobahőmérsékletet.</p> <p>Indítsa újra a fülhallgatót (lásd: 55. oldal). Ha ez nem segít, állítsa vissza a fülhallgató gyári beállításait (lásd: 55. oldal).</p>
<p>A fülhallgató nem reagál az érintéses vezérlésre</p>	<p>Kérését a hangjelzés után kell kimondania.</p> <p>A Bose QCE alkalmazásnak futnia kell az eszközén (megnyitva vagy a háttérben).</p> <p>Győződjön meg róla, hogy a Bose QCE alkalmazás alvó módja ki van kapcsolva az eszközén. További információkért tekintse meg eszköze kezelési útmutatóját.</p> <p>Ellenőrizze, hogy a fülhallgató nem végez-e frissítést.</p>
<p>Nem tudok fényképezni</p>	<p>Győződjön meg róla, hogy eszköze támogatja a HID-profil (külsőkezelőeszköz-profil) használatát, és kompatibilis a HID mikrofonos fejhallgatók távvezérlőivel. További információkért tekintse meg eszköze kezelési útmutatóját.</p>
<p>Nem tudom módosítani a hangerőt</p>	<p>Ügyeljen arra, hogy a megfelelő érintőfelületet érintse meg (lásd: 25. oldal).</p> <p>Ügyeljen arra, hogy a megfelelő fülhallgatóra koppint (lásd: 25. oldal).</p> <p>Lásd: „A fülhallgató nem reagál az érintéses vezérlésre”, 52. oldal.</p>

JELENSÉG	MEGOLDÁS
<p>A fülhallgató nem töltődik</p>	<p>Ellenőrizze, hogy a fülhallgató megfelelően van-e behelyezve a töltővel felszerelt hordtokba. Az akkumulátor élettartamának megőrzése érdekében a fülhallgató töltése közben a tokot tartsa becsukva (lásd: 33. oldal).</p> <p>Ellenőrizze, hogy a fülhallgató töltőérintkezőin, valamint a hordtok töltőtűskéin nincs-e piszkos vagy szennyeződés.</p> <p>Ügyeljen arra, hogy a stabilizáló gyűrűk megfelelően legyenek felhelyezve a fülhallgatókra (lásd: 19. oldal). Ha rosszul vannak felhelyezve, előfordulhat, hogy a fülhallgató töltőérintkezői nem fognak illeszkedni a tok töltőtűskéihez.</p> <p>Győződjön meg róla, hogy az USB-kábel megfelelően illeszkedik a hordtok csatlakozójához.</p> <p>Rögzítse az USB-kábel mindkét végét.</p> <p>Próbáljon ki egy másik USB-kábelt, fali töltőt vagy áramforrást.</p> <p>Ha a fülhallgató vagy a hordtok túl magas vagy túl alacsony hőmérsékletnek volt kitéve, várja meg, amíg újra eléri a szobahőmérsékletet. Töltse fel ismét (lásd: 33. oldal).</p> <p>Ha vezeték nélküli töltőt használ, helyezze a beépített töltővel rendelkező hordtokot közvetlenül a vezeték nélküli töltő közepére, hogy töltés közben teljes vezeték nélküli kapcsolatot használjon.</p>
<p>A beépített töltővel rendelkező hordtok nem töltődik</p>	<p>Győződjön meg róla, hogy az USB-kábel megfelelően illeszkedik a hordtok csatlakozójához.</p> <p>Ha a töltőtök akkumulátora teljesen lemerült, gondoskodjon róla, hogy az USB-kábelt elég hosszú ideig csatlakoztatja ahhoz, hogy megkezdje a tok töltését. Ha a kábelt kihúzza, és a beépített töltővel rendelkező tok állapotjelzője kialszik, csatlakoztassa ismét az USB-kábelt.</p> <p>Rögzítse az USB-kábel mindkét végét.</p> <p>Próbáljon ki egy másik USB-kábelt, fali töltőt vagy áramforrást.</p> <p>Ellenőrizze, hogy a töltővel felszerelt hordtok be van-e csukva. Az akkumulátor élettartamának megőrzése érdekében töltés közben a tokot tartsa becsukva.</p> <p>Ha a hordtok túl magas vagy túl alacsony hőmérsékletnek volt kitéve, várja meg, amíg újra eléri a szobahőmérsékletet. Töltse fel ismét (lásd: 34. oldal).</p> <p>Ha vezeték nélküli töltőt használ, helyezze a beépített töltővel rendelkező hordtokot közvetlenül a vezeték nélküli töltő közepére, hogy töltés közben teljes vezeték nélküli kapcsolatot használjon.</p>

JELENSÉG	MEGOLDÁS
A hangutasítás nyelve helytelen	A Bose QCE alkalmazás segítségével módosítsa a hangutasítás nyelvét. Ez az opció a Beállítások menüben található.
Nem kapok hívásokkal kapcsolatos értesítéseket	<p>Ellenőrizze, hogy az eszköz nincs-e Ne zavarj módba állítva.</p> <p>A Bose QCE alkalmazásban ellenőrizze, hogy a Hívásbejelentés funkció engedélyezett-e. Az opció eléréséhez koppintson az Intelligens hívások lehetőségre a termékvezérlő képernyőn.</p> <p>Győződjön meg róla, hogy az eszköze <i>Bluetooth</i> menüjében megadta a kapcsolataihoz való hozzáférést a fülhallgató számára.</p>
A fülhallgatóból csiripelő hang hallható	<p>Győződjön meg róla, hogy a fülhallgató feje nincs eltömődve (lásd: 18. oldal).</p> <p>Ügyeljen arra, hogy a fülbetétek megfelelően legyenek felhelyezve a fülhallgatókra (lásd: 18. oldal).</p> <p>Ügyeljen arra, hogy a stabilizáló gyűrűk megfelelően legyenek felhelyezve a fülhallgatókra (lásd: 19. oldal).</p>

A FÜLHALLGATÓ ÚJRAINDÍTÁSA

Ha a fülhallgató nem reagál, indítsa újra.

MEGJEGYZÉS: A fülhallgató újraindításakor a beállítások nem törlődnek.

1. Érintse meg mindkét fülhallgatót, és ujját tartsa rajtuk 15 másodpercig, amíg meg nem hall egy hangjelzést.

A fülhallgató kikapcsol.

MEGJEGYZÉS: A két fülhallgatót külön-külön kell kikapcsolni.

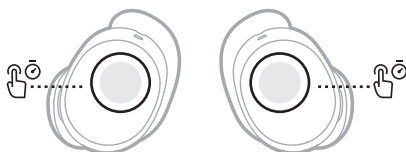

2. Érintse meg és tartsa ujját a fülhallgatókon 1 másodpercig.

Egy hangjelzést hall, és a fülhallgató bekapcsol.

MEGJEGYZÉS: A két fülhallgatót külön-külön kell bekapcsolni.

A FÜLHALLGATÓ ALAPHELYZETBE ÁLLÍTÁSA

A gyári alapértékek visszaállítása törli az összes beállítást, és a fülhallgatót visszaállítja az eredeti állapotába. Ezután elvégezheti a fülhallgató konfigurálását, mint ahogyan a legelső használatba vétel alkalmával tette.

A gyári alapértékek visszaállítása csak akkor javasolt, ha problémái vannak a fülhallgatóval, vagy ha a Bose ügyfélszolgálati képviselője arra kérte.

1. Győződjön meg róla, hogy a fülhallgató egyetlen eszközhöz sem csatlakozik aktívan.
2. Érintse meg a bal oldali fülhallgatót, és ujját tartsa rajta 7 másodpercig, amíg meg nem hallja a „Párosításra kész” üzenetet, amelyet egy hangjelzés követ. Amikor meghallja a hangjelzést, engedje fel az ujját.

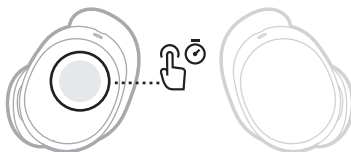

A fülhallgató beállításai ezzel visszaálltak az eredeti gyári értékekre.



891405-0010