



**SOUNDCOMM B40 HEADSET**

## Kérjük, olvassa el és tartsa be a biztonsági és használati utasításokat.



A termék az EU-irányelvek minden vonatkozó követelményének megfelel. A teljes megfelelőségi nyilatkozat a következő címen található: [www.Bose.com/compliance](http://www.Bose.com/compliance).



A jelen termék megfelel az elektromágneses kompatibilitásról szóló 2016-os szabályozás összes vonatkozó irányelvének és az összes vonatkozó egyesült királyságbeli törvény előírásának. A teljes megfelelőségi nyilatkozat a következő címen található: [www.Bose.com/compliance](http://www.Bose.com/compliance).

A Bose Corporation ezennel kijelenti, hogy a jelen termék megfelel a rádióberendezésekre vonatkozó 2017. évi irányelv és minden más idevonatkozó egyesült királyságbeli irányelv alapvető követelményeinek. A teljes megfelelőségi nyilatkozat a következő címen található: [www.Bose.com/compliance](http://www.Bose.com/compliance).

## Fontos biztonsági utasítások

1. Olvassa el ezeket az utasításokat.
2. Őrizze meg őket.
3. Tartsa be minden figyelmeztetést.
4. Tartsa be az összes utasítást.
5. Ne használja a készüléket víz közelében.
6. Csak száraz ronggyal tisztítsa.
7. Kizárólag a gyártó által meghatározott kiegészítőket/tartozékokat használja.
8. A javítási munkákat bízza szakemberre. Szervizelésre akkor van szükség, ha a készülék valamilyen módon meghibásodott, például megsérült a hálózati csatlakozószinórja vagy a csatlakozódugója, folyadék ömlött vagy nehéz tárgy esett rá, eső vagy nedvesség érte, működésében rendellenesség tapasztalható, vagy leesett.

## VIGYÁZAT / FIGYELMEZTETÉS

- NE használja a fejhallgatót huzamosabb ideig magas hangerőn.
  - A halláskárosodás elkerülése érdekében a fejhallgatót a fül számára kellemes, mérsékelt hangerővel használja.
  - Halkítsa le az eszközt, mielőtt a fülére helyezné a fejhallgatót, majd fokozatosan hangosítsa fel, amíg el nem éri az Ön számára megfelelő hangerőt.
  - Ügyeljen a saját és mások biztonságára, ha a fejhallgató használata közben egyéb tevékenységet is végez, például kerékpározik vagy forgalmas helyen, építési terület vagy vasúti sínek közelében sétál stb. Vegye le a fejhallgatót vagy állítsa át a hangerőt úgy, hogy biztosan meghallja a környezeti hangokat, beleértve a riasztásokat és a figyelmeztető jelzéseket is.
- NE használja a fejhallgatót vezetés közben, és semmilyen olyan helyzetben, amikor a környezeti hangok meghallásának korlátozása veszélyes lehet Önre vagy másokra.
- Azonnal vegye le a fejhallgatót, ha melegegést vagy hangkimaradást tapasztal.
- A fejhallgatót NE használja a légi közlekedésben mikrofonos fejhallgatóként kommunikációs célokra.
- NE használja a fejhallgatót, ha az hangos vagy szokatlan zajt bocsát ki. Ilyenkor kapcsolja ki a fejhallgatót, és forduljon a Bose vevőszolgálatához.
- NE csatlakoztassa a fejhallgatót mobiltelefon-adapter segítségével a repülőgépekülésekbe épített aljzathoz, mert az sérülést vagy anyagi kárt okozhat a túlmelegedés miatt.



A termék apró részeket tartalmaz, melyek fulladást okozhatnak. 3 éves kor alatti gyermekek számára nem alkalmas.



A termék mágneses anyagot tartalmaz. Tájékoztadjon kezelőorvosánál, hogy ez hatással lehet-e az Ön által használt beültethető orvostechnikai eszközre.

- Ügyeljen rá, hogy a készülékre NE csöpögjön, illetve ne fröccsenjen víz. A termékre és annak közelébe ne helyezzen vázát vagy más, folyadékkal töltött edényt.
- Tartsa a terméket távol tűztől és más hőforrásoktól. A termékre és annak közelébe TILOS gyertyát vagy egyéb nyílt lánggal működő eszközt helyezni.
- Óvja az akkumulátort tartalmazó termékeket a túlzott hőhatástól, például a közvetlen napsütéstől, a tűztől és hasonló hatásoktól.
- NE végezzen a terméken engedély nélküli módosítást.

**MEGJEGYZÉS:** A berendezést az FCC-szabályzat 15. cikke szerint tesztelték. Ez alapján a berendezés megfelel a „B” osztályú digitális eszközök előírásainak. Ezen határértékek megfelelő védelmet nyújtanak a káros sugárzások ellen lakóépületen belül. A berendezés rádiófrekvenciás energiát termel, használ és sugározhat, és amennyiben nem az utasításoknak megfelelően helyezik üzembe és használják, a rádiókommunikációra nézve káros interferenciát okozhat. Arra azonban nincs garancia, hogy adott körülmények között nem lép fel interferencia. Ha a berendezés nem kívánt interferenciával zavarja a rádió- vagy a televízióadást (ezt a berendezés ki- és bekapcsolásával lehet ellenőrizni), javasoljuk, hogy az interferencia kiküszöbölése érdekében próbálkozzon az alábbiak egyikével:

- Fordítsa el vagy helyezze át a vevőantennát.
- Növelje a készülék és a vevőkészülék közötti távolságot.
- A berendezést csatlakoztassa egy másik áramkörhöz, mint amelyik a vevőkészülék áramellátását biztosítja.
- Forduljon a forgalmazóhoz vagy tapasztalt rádió-/televíziószerelőhöz.

A Bose Corporation által kifejezetten jóvá nem hagyott módosítások vagy változtatások esetén érvénytelenül válhat a berendezés működtetésére adott felhasználói engedély.

Az eszköz megfelel az FCC-szabályzat 15. részének és az Industry Canada nem engedélyköteles RSS-szabványainak. A működés során a következő két feltételnek kell eleget tenni: (1) Ez a készülék nem bocsáthat ki káros interferenciát, és (2) ennek a készüléknek el kell viselnie bármilyen interferenciát, az esetlegesen rendellenes működést okozó interferenciát is beleértve.



Ez a szimbólum azt jelenti, hogy a terméket nem szabad a háztartási hulladékkal együtt kidobni, hanem egy megfelelő hulladékkezelő létesítményben kell leadni, ahol gondoskodnak a termék újrahasznosításáról. A megfelelő hulladékkezelés és újrahasznosítás hozzájárul a természeti erőforrások, az emberi egészség és a környezet védelméhez. A feleslegessé vált termék kezelésével és újrahasznosításával kapcsolatos további információkért forduljon a helyi önkormányzat hulladékkezeléssel megbízott szolgáltatójához, vagy ahhoz az üzlethez, ahol ezt a terméket vásárolta.

### Feljegyzendő adatok

A gyári szám és a típusszám a fejpánt bal oldala alatt található.

Gyári szám: \_\_\_\_\_

Típusszám: \_\_\_\_\_

A bizonylatot tartsa a kezelési útmutató mellett. Ragadja meg az alkalmat, és regisztrálja az Ön által vásárolt Bose terméket! Ezt egyszerűen megteheti a következő címen: [global.Bose.com/register](http://global.Bose.com/register)

**Gyártás dátuma:** A gyári szám nyolcadik számjegye a gyártási évet jelzi: például a „8” 2008-at vagy 2018-at jelöl.

**EU-importőr:** Bose Products B.V., Gorslaan 60, 1441 RG Purmerend, Hollandia

**Egyesült királyságbeli importőr:** Bose Limited, Bose House, Quayside Chatham Maritime, Chatham, Kent, ME4 4QZ, United Kingdom

© 2021 Bose Corporation. A jelen kiadványt tilos előzetes írásos engedély nélkül részeiben vagy egészében sokszorosítani, módosítani, terjeszteni, illetve azt bármilyen más módon felhasználni.

**MI TALÁLHATÓ A DOBOZBAN**

Tartalom.....	6
---------------	---

**A MIKROFONOS FEJHALLGATÓ ÖSSZETEVŐI**

Mikrofonos fejhallgató .....	7
------------------------------	---

**A MIKROFONOS FEJHALLGATÓ VISELÉSE**

Tegye fejére a fejhallgatót .....	8
Igazítsa fejére a fejhallgatót .....	8

**MIKROFON**

Állítsa be a mikrofont .....	9
A mikrofonegység áthelyezése (csak a két fülhallgatós modellen).....	10

**A VEZÉRLŐMODUL VISELÉSE (OPCIONÁLIS)**

Az övcsíptető használata.....	12
Az övcsíptető leválasztása.....	12
Az övtartó konzoljának használata.....	13
Csatlakoztassa a konzolt a rádió-/övtartóhoz.....	13
Csatlakoztassa a vezérlőmodult a rádió-/övtartóhoz.....	14
Csatlakoztassa a vezérlőmodult .....	14
Válassza le a vezérlőmodult.....	15

**AKUSZTIKAI ZAJSZÜRÉS**

Bekapcsolás .....	16
Kikapcsolás.....	16

**ELEMEK**

Helyezze be az elemeket .....	17
Az elemek üzemideje .....	17

**A MIKROFONOS FEJHALLGATÓ ÁLLAPOTA**

Elem állapota.....	18
--------------------	----

**ÁPOLÁS ÉS KARBANTARTÁS**

A mikrofonos fejhallgató tárolása .....	19
A mikrofonos fejhallgató tisztítása .....	20
Cserealkatrészek és tartozékok.....	21
Cserére vonatkozó utasítások.....	21

**MŰSZAKI ADATOK**

A gyári szám helye .....	23
Korlátozott garancia.....	23
A mikrofonos fejhallgató műszaki jellemzői.....	24
A mikrofon műszaki jellemzői .....	24
Súly viseléskor .....	25
Kábel hossza .....	25
A mikrofonos fejhallgató változatai.....	25

**HIBAELHÁRÍTÁS**

Először próbálkozzon ezekkel a megoldásokkal .....	26
Egyéb megoldások.....	26

## TARTALOM

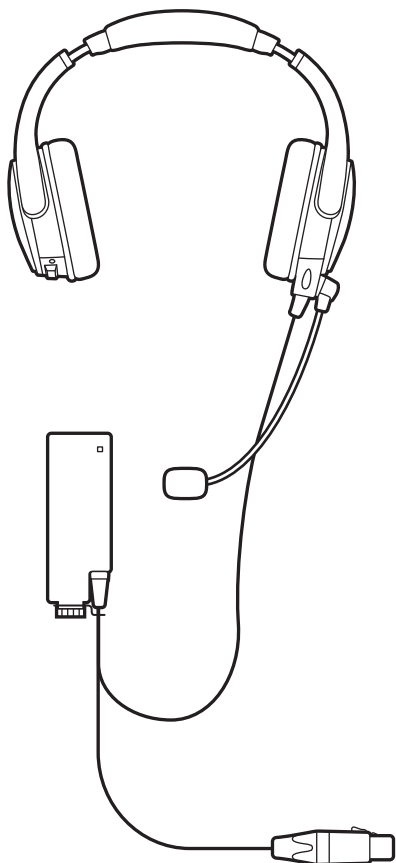

Bose SoundComm B40 mikrofonos fejhallgató (egy vagy két fülhallgatóval)



Hordtok

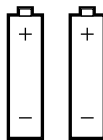

Ceruzaelemek (2)

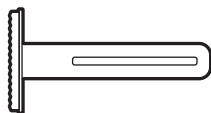

Övtartó konzolja

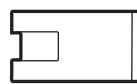

Övcsíptető

**MEGJEGYZÉS:** Ha a termék bármelyik részén sérülést tapasztal, ne használja a terméket. Forduljon a Bose hivatalos viszonteladójához, vagy a Bose ügyfélszolgálatához.

Látogasson el a [worldwide.Bose.com/Support/B40](http://worldwide.Bose.com/Support/B40) címre.

## MIKROFONOS FEJHALLGATÓ

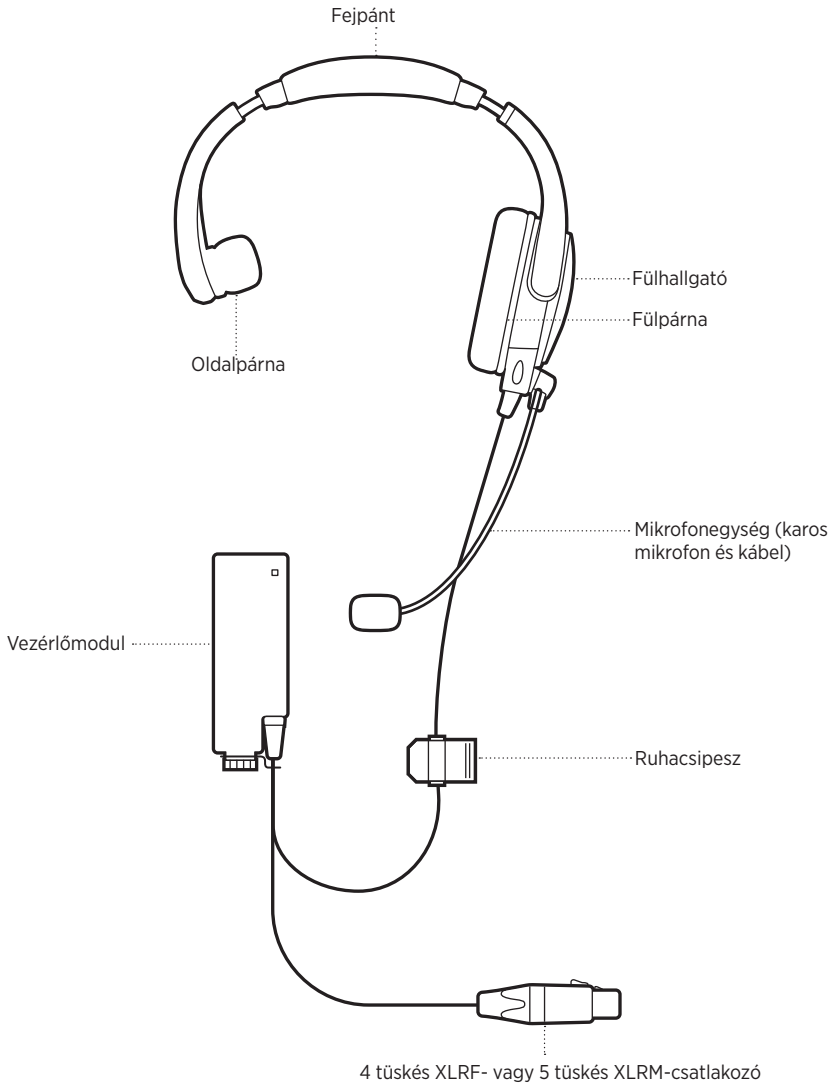

**MEGJEGYZÉSEK:** A képen a bal oldali fülhallgatós modell látható.

A két fülhallgatós modell a 6. oldalon tekinthető meg.

## TEGYE FEJÉRE A FEJHALLGATÓT

Ahogy a fejhallgatót a fejére helyezi, igazítsa meg úgy a fülpárnákat, hogy teljesen eltakarják a fülét. Füle körül enyhe, egyenletes nyomást kell éreznie.

**MEGJEGYZÉS:** Ügyeljen arra, hogy a fejhallgatót a helyes irányban tegye a fejére. A két fülhallgató belsejében (a bélésvásznon) jól láthatóan fel van tüntetve az **L** (bal) vagy az **R** (jobb) jelölés.



## Igazítsa fejére a fejhallgatót

Ha átállítja a fejpántot, ügyeljen arra, hogy az egyenletesen, a fejtető közepén helyezkedjen el. A fejpántnak éppen csak érintenie kell a fejét.

**MEGJEGYZÉS:** A legnagyobb kényelem érdekében a végső beállítást zajos környezetben, bekapcsolt zajszűrővel végezze el.



## ÁLLÍTSA BE A MIKROFONT

Az érthető kommunikáció érdekében fontos, hogy a mikrofont megfelelően helyezze el.

**MEGJEGYZÉS:** A két fülhallgatós eszközön a mikrofonegység a bal oldali fülpárnához csatlakozik. A mikrofon másik fülpárnához csatlakoztatásával kapcsolatban lásd: 10. oldal.

1. Ujjával fogja meg a mikrofont, és állítsa szájával egy szintbe.
2. A mikrofonnak 6,35 mm-re (0,25 hüvelykre) kell lennie a szájától.

**MEGJEGYZÉS:** A mikrofonnak nem szabad a szájához érnie.

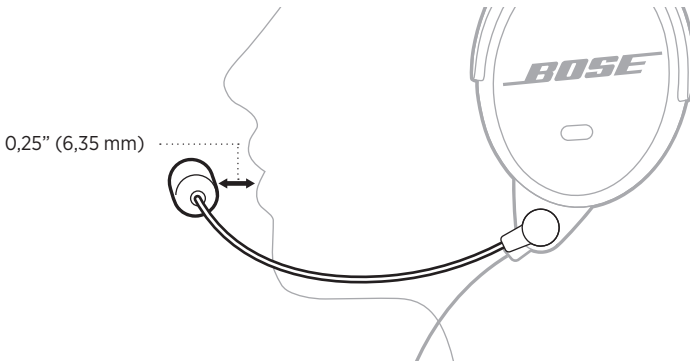

**FIGYELEM:** A mikrofon legfeljebb 320°-kal elforgatható. NE erőltesse a mikrofont a megengedett szögön túl, mert az eszköz károsodhat.

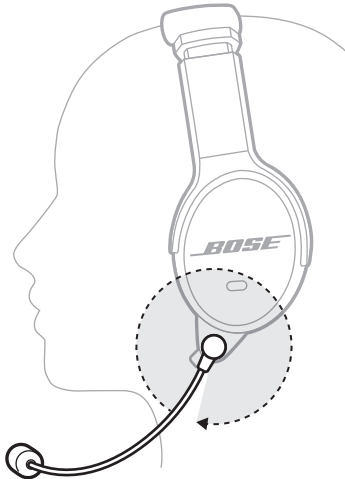

## A MIKROFONEGYSÉG ÁTHERELYZÉSE (CSAK A KÉT FÜLHALLGATÓS MODELLEN)

A két fülhallgatós modell megfordítható mikrofonegységgel rendelkezik, amely a fejhallgató bal és jobb oldalán is használható.

1. Phillips csavarhúzóval (nincs mellékelve) lazítsa meg a mikrofonegység alján lévő két csavart a fülhallgató alján.

**MEGJEGYZÉS:** Forgassa felfelé a mikrofont a fejpánt irányába, hogy könnyebben hozzáférjen a csavarokhoz.

2. Húzza lefelé a mikrofonegységet, és vegye le a fülhallgatóról.

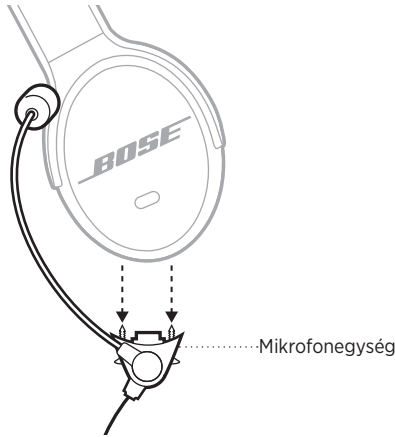

3. A másik fülhallgatón lazítsa meg a csatlakozófedél két csavarját.
4. Húzza lefelé a csatlakozófedeleket, és vegye le a fülhallgatóról.

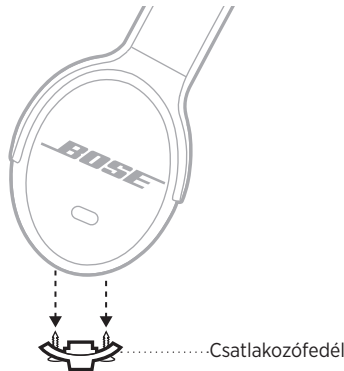

- Igazítsa a mikrofonegységet a megfelelő fülhallgató csatlakozóihoz, és csatlakoztassa azokhoz.

**FIGYELEM:** NE erőltesse a csatlakozókat, mert a fülhallgató megsérülhet.

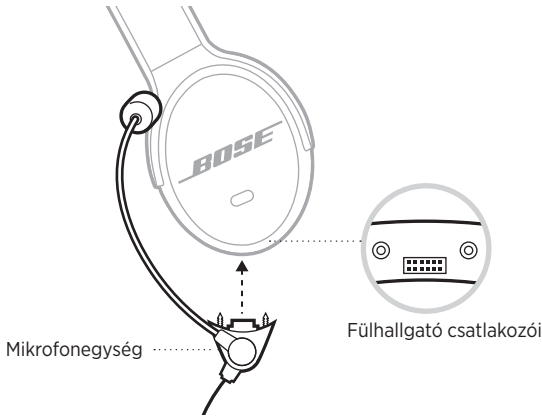

- A mikrofonegység alsó részén csavarozza be a csavarokat, hogy az egység biztonságosan illeszkedjen a fejhallgatóra.
- Igazítsa a csatlakozófedélet a másik fülhallgatóra, és szerelje fel rá.

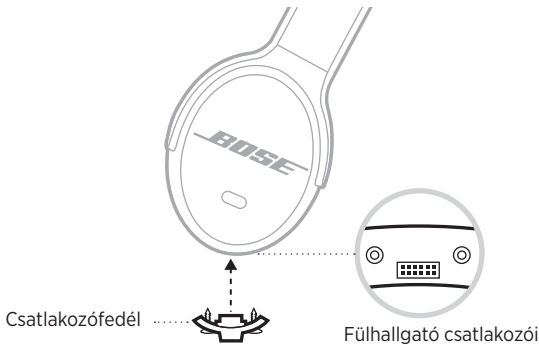

- A csatlakozóegységen csavarozza be a csavarokat, hogy a fedél biztonságosan illeszkedjen a fejhallgatóra.

**MEGJEGYZÉS:** A fejhallgató csak akkor használható, ha a csatlakozófedél megfelelően illeszkedik a fejhallgatóra.

## AZ ÖVCSÍPTETŐ HASZNÁLATA

1. Az övcsíptetőn lévő kettős reteszt igazítsa a vezérlőmodul kettős reteszéhez.

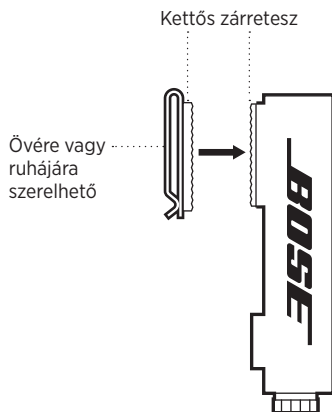

2. Erős nyomással csatlakoztassa őket.

### Az övcsíptető leválasztása

Felső részénél fogva húzza le az övcsíptetőt a vezérlőmodulról.

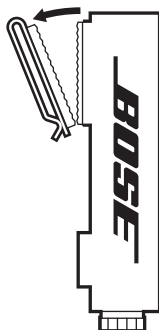

## AZ ÖVTARTÓ KONZOLJÁNAK HASZNÁLATA

### Csatlakoztassa a konzolt a rádió-/övtartóhoz.

1. A rádió-/övtartó hátulján lazítsa meg a két csavart, és vegye le az övcsíptetőt.

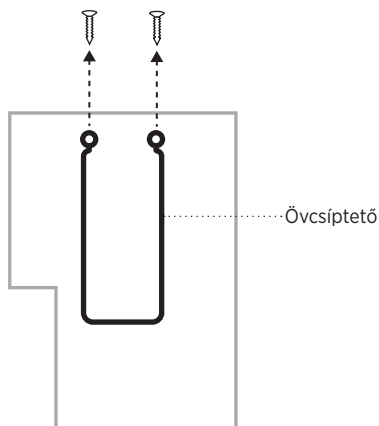

2. A csavarlyukakat egymáshoz illesztve helyezze a konzolt a rádió-/övtartó tetejére.

**MEGJEGYZÉS:** Az övtartó konzolja a rádió-/övtartó jobb és bal oldalára is felszerelhető.

3. A csavarlyukakat egymáshoz igazítva tegye az övcsíptetőt a konzol tetejére.

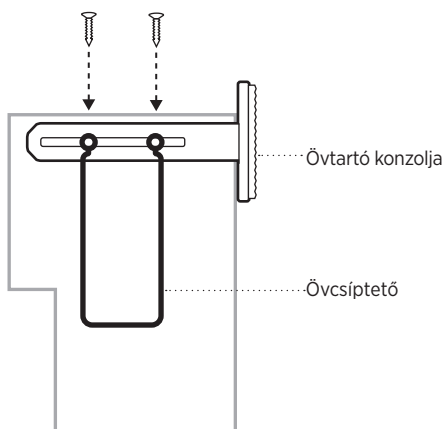

4. Tegye vissza a két csavart a rádió-/övtartóból, és szorosan csavarozza vissza őket.

## CSATLAKOZTASSA A VEZÉRLŐMODULT A RÁDIÓ-/ ÖVTARTÓHOZ.

1. A vezérlőmodulon lévő kettős reteszt igazítsa az övtartó konzoljának kettős reteszéhez.

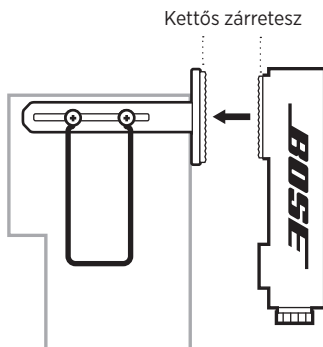

2. Nyomja össze erősen, amíg kattanást nem hall.

## CSATLAKOZTASSA A VEZÉRLŐMODULT

1. Igazítsa az XLR-csatlakozót a rádió-/övtartó tuskáihoz.

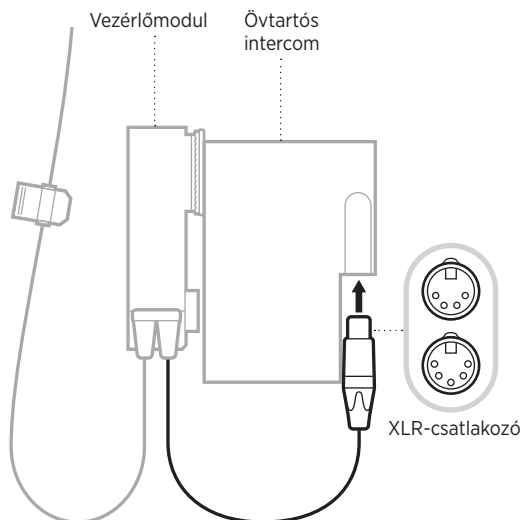

2. Nyomja össze erősen, amíg kattanást nem hall.

**MEGJEGYZÉS:** A mikrofonos fejhallgató az XLR-csatlakozó segítségével fényképezőgéphez is csatlakoztatható. A csatlakoztatási információkért tekintse meg a fényképezőgép kezelői útmutatóját.

## VÁLASSZA LE A VEZÉRLŐMODULT

1. Az XLR-csatlakozón nyomja le a fém fület, és óvatosan húzza ki a kábelt az övtartóból.

**MEGJEGYZÉS:** A legtöbb övtartó rendelkezik zármechanizmussal.

2. Az alsó részénél kezdve húzza el a vezérlőmodult az övtartó kettős reteszéről.

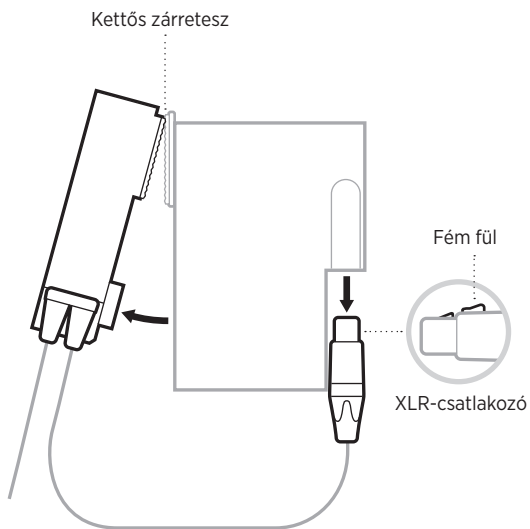

## BEKAPCSOLÁS

A vezérlőmodul tetején lévő főkapcsolót tolja az elem jelzőfényétől ellenkező irányba.

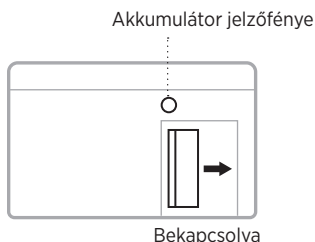

Az elem jelzőfénye három másodpercig pirosan, majd az elem állapotának megfelelően világít (lásd: 18. oldal).

## KIKAPCSOLÁS

A vezérlőmodul tetején lévő főkapcsolót tolja el az elem jelzőfénye felé.

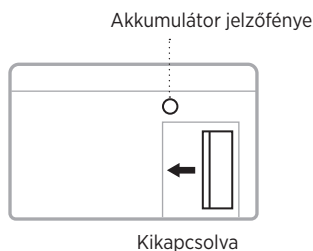

**MEGJEGYZÉS:** A mikrofonos fejhallgató még akkor is alkalmas audió lejátszására és kommunikációra, amikor az akusztikai zajsűrés ki van kapcsolva. Az elemek töltöttségének megőrzése érdekében kapcsolja ki a zajsűrést, amikor a fejhallgatót nem használja.



## HELYEZZE BE AZ ELEMÉKET

1. Az elemrekesz kinyitásához forgassa el a vezérlőmodul tetején lévő sapkát balra (az óramutatóéval ellentétes irányba).

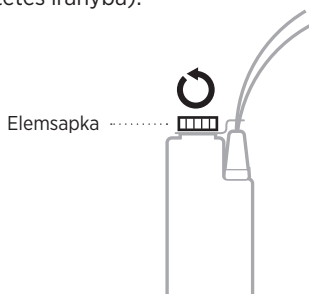

2. Helyezze be a két AA jelzésű alkáli elemet az elemrekeszbe. Az elemek + és – jelzését igazítsa a vezérlőmodulon látható + és – jelzésekhez.
3. Jobbra (az óramutatóéval megegyező irányba) elforgatva csavarozza vissza a sapkát a helyére.

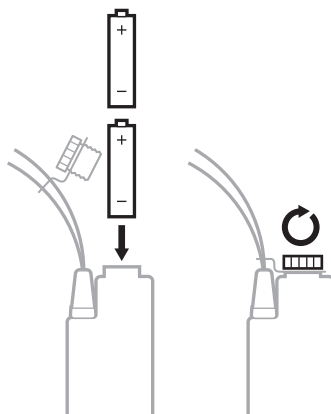

**FIGYELEM:** Csak AA típusú alkáli elemeket használjon.

### Az elemek üzemideje

**Egy fülhallgató:** max. 56 óra

**Két fülhallgató:** max. 48 óra

**MEGJEGYZÉS:** Az elemek állapotáról részletesen a következő oldalon olvashat: 24. oldal.

## ELEM ÁLLAPOTA

Az elem jelzőfénye a vezérlőmodul tetején található, a főkapcsoló mellett.

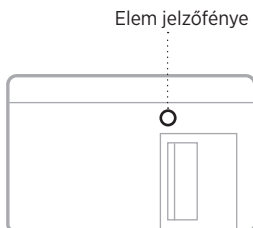

FÉNYJELZÉS	ELEM ÁLLAPOTA
<b>Zöld villogás</b>	Teljesen feltöltve
<b>Piros villogás (lassú)</b>	Közepes elemtöltet (hátralévő élettartam max. 10 óra)
<b>Piros villogás (gyors)</b>	Alacsony elemtöltet (hátralévő élettartam max. 2,5 óra)

## A MIKROFONOS FEJHALLGATÓ TÁROLÁSA

A fejhallgatót a mellékelt hordtokban kell tárolni.

1. Forgassa el felfelé a mikrofonegységet úgy, hogy a mikrofon a fejpánt mellé kerüljön.
2. Helyezze a fejhallgatót a tokba úgy, hogy a kábelt a tok közepén lévő csuklópánton keresztül elfekteti.

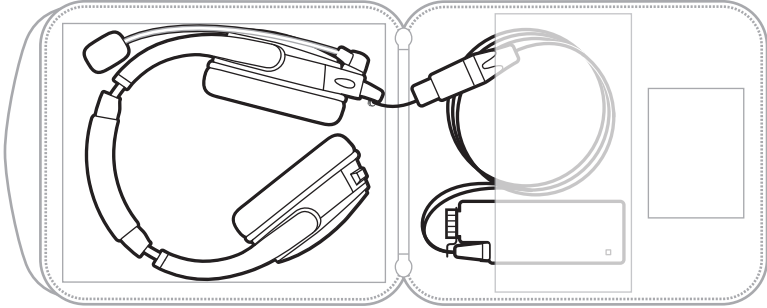

**MEGJEGYZÉS:** Ha a fejhallgatót hosszabb ideig tárolja, vegye ki az elemeket.

## A MIKROFONOS FEJHALLGATÓ TISZTÍTÁSA

A fejhallgató rendszeres tisztítást igényelhet.

**VIGYÁZAT:** NE kísérelje meg szétszerelni a fülhallgatókat és a fejhallgató más részeit, illetve azok belsejét megtisztítani. Csak a mikrofonszivacs, az oldalpárna (egy fülhallgató esetén), az elemek és a fülpárnák cserélhetők.

ÖSSZETEVŐ	A TISZTÍTÁS LÉPÉSEI
<b>Fejhallgató/ fülhallgatók</b>	<ul style="list-style-type: none"> <li>• Törölje le a külső felületeket egy puha, száraz ronggyal.</li> <li>• Ha szükséges, csipesz segítségével távolítsa el a nyílásokba szorult idegen anyagot.</li> <li>• NE nyomjon semmilyen szennyeződést vagy koszt a nyílásokba.</li> <li>• NE fújjon a nyílásokba levegőt és azokat ne tisztítsa porszívóval, mert a fejhallgató megsérülhet.</li> <li>• A fülhallgatók belsejét és az audiocsatlakozót <b>ÓVJA</b> a nedvességtől.</li> </ul>
<b>Fülpárnák</b>	<p>Élettartamuk meghosszabbítása érdekében rendszeresen tisztítsa a fülpárnákat.</p> <ul style="list-style-type: none"> <li>• Vegye le a fülpárnákat (lásd: 21. oldal), és hagyja, hogy a levegőn megszáradjanak.</li> <li>• Száraz ruhával törölje le a szennyeződést a fülpárnák alatt lévő peremről.</li> <li>• A fülpárnákat <b>NE</b> merítse vízbe vagy egyéb folyadékba.</li> </ul>
<b>A fülhallgatók belső szövete (bélésvászon)</b>	<ul style="list-style-type: none"> <li>• A fülhallgatók belső szövetét (bélésvásznát) hagyja a levegőn megszáradni, ha a környezet nedvességétől, esőtől, harmattól, izzadságtól vagy páralecsapódástól nyirkossá válna.</li> <li>• A fülhallgató belső szövetének szárításához <b>NE</b> használjon elektromos radiátort vagy hajszárítót.</li> <li>• Ezt az összetevőt <b>NE</b> próbálja meg eltávolítani, kicserélni, megjavítani vagy tisztítani. Ha úgy tűnik, hogy a szövet megsérült vagy elhasználódott, vegye fel a kapcsolatot a Bose ügyfélszolgálatával.</li> </ul>
<b>Mikrofonszivacs</b>	<p>Nedves ruhával és enyhe tisztítószer használatával törölje le a szivacsot.</p>

## CSEREALKATRÉSZEK ÉS TARTOZÉKOK

A cserealkatrészek vagy tartozékok a Bose ügyfélszolgálatán keresztül rendelhetők meg. Látogasson el a [worldwide.Bose.com/Support/B40](http://worldwide.Bose.com/Support/B40) címre.

**VIGYÁZAT:** NE kísérelje meg szétszerelni a fülhallgatókat és a fejhallgató más részeit, illetve azokat szervizelni.

### Cserére vonatkozó utasítások

Csak a mikrofonszivacs, az oldalpárna (egy fülhallgató esetén), az elemek és a fülpárnák cserélhetők a felhasználó által.

#### Oldalpárna (egy fülhallgató esetén)

Az oldalpárna egy kettős zárretesszel csatlakozik a fejpánthoz.

1. Óvatosan fejtse le a régi oldalpárnát a fejpántról.
2. Az új oldalpárnát igazítsa a kettős zárreteszhez, és határozott mozdulattal nyomja a helyére.

#### Mikrofonszivacs

A mikrofonszivacs eltávolítható és kicserélhető.

1. Óvatosan csúsztassa le a szivacsot a mikrofonról.
2. Csúsztassa rá a mikrofonra a csereszivacsot, és ellenőrizze, hogy teljesen befedi-e a mikrofont.

#### Fülpárna

A fülpárnákat 3 –6 havonta le kell cserélni. Ha a következőket észleli, cserélje le a fülpárnákat:

- A külső borítás leválik
- Bevágások vagy szakadások
- Lapos párna

Az alábbi esetekben lehet, hogy gyakrabban kell cserélnie a fülpárnákat:

- Szakálla van vagy arcszőrzete erős
- A fejhallgatót szélsőséges hőmérsékleteken használja
- Helytelen tárolás következtében a párnák megsérültek

**MEGJEGYZÉS:** A fülpárna cserekészlete tartalmazza a cserére vonatkozó utasításokat.

1. Óvatosan húzza felfelé a fülpárnát, és vegye le a fejhallgatóról.

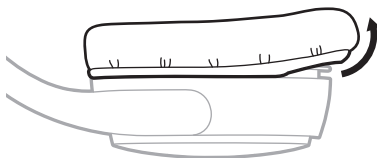

2. Távolítsa el a fejhallgatón lévő két ragasztócsíkot, majd száraz ruhával törölje át a perem felületét.

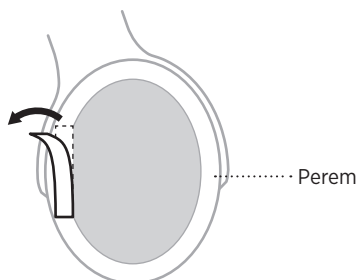

3. Az új ragasztócsíkok végeit igazítsa a perem felületének bal és jobb oldalához, majd nyomja rá a felületre.

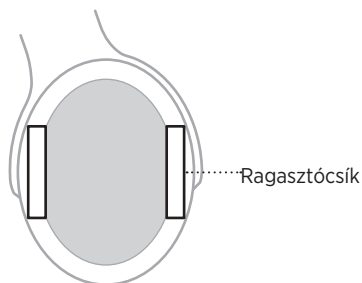

**MEGJEGYZÉS:** Ügyeljen arra, hogy eltávolítsa a ragasztócsík papír hátoldalát.

4. Hajtsa be a fülpárna szegélyét a fülhallgató vájatakába, és óvatosan húzza rá a fülpárnát a fejhallgatóra.

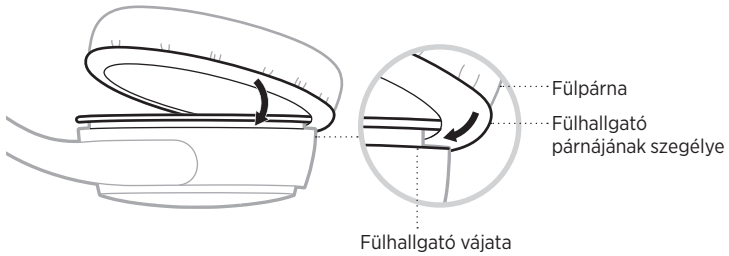

5. Nyomja rá a fülpárnát a két ragasztócsíkra.

## A GYÁRI SZÁM HELYE

A gyári szám leolvasásához húzza ki a fejpántot a legnagyobb méretre. A gyári szám a fejpánt bal oldala alatt található.

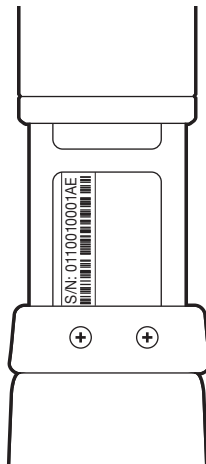

## KORLÁTOZOTT GARANCIA

A mikrofonos fejhallgatóra korlátozott garancia vonatkozik. A korlátozott garancia részleteit a [global.bose.com/warranty](https://global.bose.com/warranty) webhelyen olvashatja.

A termék regisztrálására vonatkozó tudnivalókat a [global.bose.com/register](https://global.bose.com/register) webhelyen találja. A regisztráció elmulasztása nem befolyásolja a korlátozott garanciára való jogosultságát.

## A MIKROFONOS FEJHALLGATÓ MŰSZAKI JELLEMZŐI

A MIKROFONOS FEJHALLGATÓ VÁLTOZATA	BEMENETI IMPEDANCIA	A FEJHALLGATÓ ÉRZÉKENYSÉGE @1 MW @1 KHZ	NÉVLEGES TELJESÍTMÉNY ABSZOLÚT MAXIMÁLIS ÉRTÉKE*
Egyhangcsatornás 4 tűskés XLR (egy fülhallgató)	120 Ohm ± 10%	107 ± 3 db SPL	500 mW
Egyhangcsatornás 4 tűskés XLR (két fülhallgató)	80 Ohm ± 10%	104 ± 3 db SPL	1000 mW
Kétfangcsatornás 5 tűskés XLR (fülhallgatóként)	260 Ohm ± 10%	107 ± 3 db SPL	500 mW

\*Az abszolút maximális értékek azt a korlátot jelzik, amelyeket túllépve az eszköz károsodását okozhatja.

## A MIKROFON MŰSZAKI JELLEMZŐI

150 Ohmos dinamikus zajszűrés

A frekvenciaválasz a zajos környezetekhez jobban alkalmazkodó működés érdekében optimalizálva.

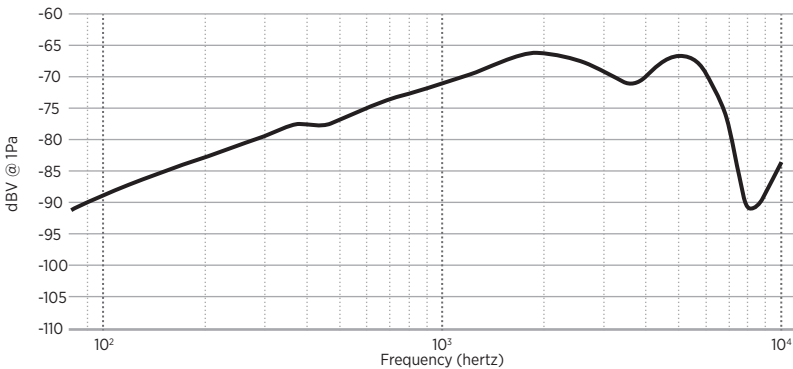

A mikrofon érzékenysége: -71 dBV/Pa @ 1 kHz\*

\*Nyílt áramkör jelszintje a fejhallgató csatlakozójánál többletterhelés nélkül.\*



## SÚLY VISELÉSKOR

**Két fülhallgató:** 360 gramm

**Egy fülhallgató:** 283 gramm

## KÁBEL HOSSZA

**A fejhallgatótól a vezérlőmodulig:** 147 cm

**A vezérlőmodultól az XLR-csatlakozóig:** 25,4 cm

## A MIKROFONOS FEJHALLGATÓ VÁLTOZATAI

### 4 tűskés XLRF

- 1. tűske Mikrofon, alacsony
- 2. tűske Mikrofon, magas
- 3. tűske Fejhallgató, alacsony
- 4. tűske Fejhallgató, magas

### 5 tűskés XLRM

- 1. tűske Mikrofon, alacsony
- 2. tűske Mikrofon, magas
- 3. tűske Fejhallgató, GND
- 4. tűske Fejhallgató, B
- 5. tűske Fejhallgató, J

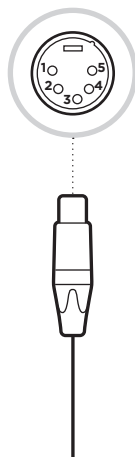
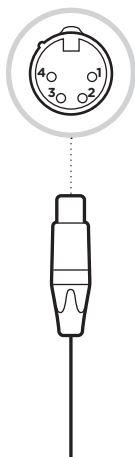

## ELŐSZÖR PRÓBÁLKOZZON EZEKEL A MEGOLDÁSOKKAL

Ha a fejhallgatóval kapcsolatban problémát észlel, először próbálkozzon az alábbi megoldásokkal:

- Cserélje ki a vezérlőmodul elemeit (lásd: 17. oldal).
- Ellenőrizze, hogy a mikrofonegység és a csatlakozófedél megfelelően illeszkedik a helyén (lásd: 10. oldal).
- Ellenőrizze, hogy a rádió-/övtartó csatlakozása biztonságos-e.

**VIGYÁZAT:** NE használja a fejhallgatót, ha a fejhallgató erősen sípol vagy egyéb hangos zajt bocsát ki. Ha a fejhallgató hangos vagy szokatlan zajt bocsát ki, forduljon a Bose ügyfélszolgálatához.

## EGYÉB MEGOLDÁSOK

Ha a hibát nem sikerült elhárítani, az alábbi táblázat segítségével azonosítsa az észlelt jelenséget, és a leggyakoribb problémák megoldásait. Ha a problémát nem tudja megoldani, forduljon a Bose ügyfélszolgálatához.

Látogasson el a [worldwide.Bose.com/Support/B40](http://worldwide.Bose.com/Support/B40) címre.

PROBLÉMA	TEENDŐ
<b>Nem hallható hang/nincs kommunikáció</b>	<p>Ellenőrizze a rádió-/övtartó hangerő-beállítását.</p> <p>A fejhallgató kábelét biztonságosan csatlakoztassa a rádió-/övtartóhoz.</p> <p>Ellenőrizze a rádió-/övtartó belső beállításait.</p> <p>Próbáljon másik rádió-/övtartót használni.</p> <p>Üljön máshová, és próbálja meg ott használni a fejhallgatót.</p> <p>Az esetleges egyenetlen terhelés megállapítása érdekében húzza ki az összes nem Bose fejhallgatót a kommunikációs rendszerből. (Csak vezetékes intercomok esetén).</p>
<b>Nem hallható hang az egyik fülhallgatóból (két fülhallgatóeszköz esetén)</b>	<p>Ellenőrizze, hogy a rádió-/övtartóhoz tartozó helyes XLR-csatlakozókonfigurációt használja-e.</p>
<b>Nincs zajsűrés</b>	<p>Kapcsolja be a zajsűrés funkciót (lásd: 16. oldal).</p> <p>Ellenőrizze, hogy az elemek nincsenek-e lemerülve, és jól vannak-e behelyezve (lásd: 17. oldal).</p> <p>Tisztítsa meg az elemek csatlakozóit.</p> <p>Az elemsapkát csavarozza vissza teljesen.</p> <p>Ellenőrizze a rádió-/övtartó elemeit.</p> <p>Üljön máshová, és próbálja meg ott használni a fejhallgatót.</p> <p>Távolítsa le a mikrofonegységet és a csatlakozófedelelet, és ellenőrizze, hogy nem sérültek-e meg a tűskék.</p>

PROBLÉMA	TEENDŐ
<b>Csökkentett zajszűrés vagy szokatlan hangok</b>	Ellenőrizze, hogy nincsenek-e légrések a fülpárnák szigetelésében. <b>MEGJEGYZÉS:</b> Ha úgy látja, hogy a fülpárnák elhasználódtak, cserélje ki őket (lásd: 21. oldal).
<b>A bejövő kommunikáció túl halk</b>	Ellenőrizze a rádió-/övtartó hangerő-beállítását. Húzza ki az összes többi mikrofonos fejhallgatót, és ellenőrizze, hogy javul-e a hangerőszint (csak vezetékes intercomok esetében). Próbáljon másik rádió-/övtartót használni. Menjen közelebb a rádió bázisállomáshoz. <b>MEGJEGYZÉS:</b> A vezeték nélküli övtartó hatótávolsága jellemzően 27-46 méter.
<b>Bekapcsolt zajszűrés mellett a fejhallgatóból sipoló vagy sűvítő hang hallható</b>	Ügyeljen arra, hogy a fejhallgatót a helyes irányba tegye a fejére. Ehhez a fülhallgatók belsejében lévő <b>L</b> (bal) és <b>R</b> (jobb) jelzések nyújtanak segítséget. Ellenőrizze, hogy a fülpárna szegélye és a fülhallgató pontosan illeszkedik-e. Ne legyen közöttük rés. Az elhasználódott fülpárnákat cserélje ki. Igazítsa a fejre a fejhallgatót úgy, hogy a fülpárnák teljesen elfedjék a fülét. Ügyeljen arra, hogy sapkája vagy szemüvege ne akadályozza a hézagmentes illeszkedést. A fejhallgató fülpárnáinak, a fülhallgató belső szivacsának és a szövetnek száraznak kell lennie. Ha nedvesek, szárítsa meg őket, és próbálja meg újból használni a fejhallgatót. Ha a probléma nem szűnik meg, forduljon a Bose ügyfélszolgálatához.
<b>Csendes környezetben a bekapcsolt fejhallgatóból halk morajlás hallható</b>	Ellenőrizze, hogy a fülpárna szegélye és a fülhallgató pontosan illeszkedik. Ne legyen közöttük rés. Az elhasználódott fülpárnákat cserélje ki.
<b>Zajos környezetben a bekapcsolt fejhallgatóból recsegő hang hallható, vagy a zajszőkktentés csak időszakos</b>	Ellenőrizze, hogy a megfelelő irányban tette-e fejére a fejhallgatót. Ehhez a fülhallgatók belsejében lévő <b>L</b> (bal) és <b>R</b> (jobb) jelzések nyújtanak segítséget. Állítsa be megfelelően a fejhallgatót (lásd: 8. oldal). Cserélje ki a vezérlőmodul elemeit. Ellenőrizze, hogy a fülpárna szegélye és a fülhallgató pontosan illeszkedik-e. Ne legyen közöttük rés. Az elhasználódott fülpárnákat cserélje ki. Próbáljon másik rádió-/övtartót használni. Menjen közelebb a rádió bázisállomáshoz. <b>MEGJEGYZÉS:</b> A vezeték nélküli övtartó hatótávolsága jellemzően 27-46 méter.



826112-0010