

***BOSE***

---

**ULTRA** OPEN EARBUDS

## Lees alle veiligheidsinstructies en de gebruiksaanwijzing door en bewaar deze.



Bose Corporation verklaart hierbij dat dit product voldoet aan de essentiële vereisten en andere relevante bepalingen van richtlijn 2014/53/EU en alle andere vereisten van de toepasselijke EU-richtlijnen. De volledige conformiteitsverklaring kunt u vinden op: [www.Bose.com/compliance](http://www.Bose.com/compliance)



Dit product voldoet aan alle toepasselijke voorschriften in de Electromagnetic Compatibility Regulations 2016 en aan alle overige toepasselijke wet- en regelgeving van het Verenigd Koninkrijk. De volledige conformiteitsverklaring kunt u vinden op: [www.Bose.com/compliance](http://www.Bose.com/compliance)

Bose Corporation verklaart hierbij dat dit product voldoet aan de essentiële vereisten zoals vastgelegd in de Radio Equipment Regulations 2017 en alle overige toepasselijke wet- en regelgeving van het Verenigd Koninkrijk. De volledige conformiteitsverklaring kunt u vinden op: [www.Bose.com/compliance](http://www.Bose.com/compliance)

## Belangrijke veiligheidsinstructies

Gebruik uitsluitend aansluitstukken/accessoires die door de fabrikant worden gespecificeerd.

Laat alle onderhoud over aan bevoegde medewerkers. Onderhoud is vereist als het apparaat is beschadigd, als bijvoorbeeld een elektriciteits snoer of stekker is beschadigd, als er vloeistof in het apparaat is gemorst of voorwerpen in het apparaat zijn gevallen, als het apparaat is blootgesteld aan regen of vocht, of als het niet normaal werkt of is gevallen.



### WAARSCHUWINGEN

- Houd het product uit de buurt van kinderen en huisdieren om te voorkomen dat dit per ongeluk wordt ingeslikt. Het product bevat een accu of batterij die gevaarlijk kan zijn als deze wordt ingeslikt. Roep bij inslikken onmiddellijk medische hulp in. Wanneer niet in gebruik, het product bewaren buiten het bereik van kinderen en huisdieren.
- Het product is niet bedoeld voor gebruik door kinderen.
- Gebruik om gehoorschade te voorkomen de hoofdtelefoon niet op een hoog volume. Zet het volume lager op het product voordat u de hoofdtelefoon in/op uw oren plaatst en zet het volume vervolgens geleidelijk hoger totdat u een comfortabel, gematigd luisterniveau bereikt.
- Steek om gehoorschade te voorkomen de luidspreker van het oordopje niet direct in uw gehoorgang. Draag de oordopjes met de luidspreker rustend tegen de binnenkant van uw oor en de cilinder achter uw oor. Voor meer informatie over hoe u de oordopjes draagt, zie pagina 13.
- Het gebruik van dit product tijdens het besturen van een voertuig kan op sommige locaties bij wet verboden zijn. Wees voorzichtig en houd u aan de toepasselijke wetgeving. Stop onmiddellijk met het gebruik van dit product als dit afbreuk doet aan uw vermogen om tijdens het besturen van een voertuig alert te blijven of omgevingsgeluiden, waaronder alarmen en waarschuwingssignalen, waar te nemen.
- Wees voorzichtig als u deze hoofdtelefoon gebruikt tijdens het uitvoeren van activiteiten die uw aandacht vereisen. Gebruik de hoofdtelefoon niet wanneer het niet duidelijk kunnen horen van omgevingsgeluiden een gevaar voor uzelf of anderen kan opleveren, bijvoorbeeld tijdens fietsen of wandelen in of bij verkeer, een bouwterrein, spoorweg enz.
- Het product NIET onderdompelen in of langdurig blootstellen aan water.
- Verwijder het product onmiddellijk als u merkt dat dit hitte afgeeft.



Bevat kleine onderdelen die een verstikkingsgevaar kunnen vormen. Niet geschikt voor kinderen jonger dan 3 jaar.



Dit product bevat magnetisch materiaal. Raadpleeg uw arts om te vragen of dit invloed kan hebben op uw implanteerbare medische hulpmiddel.

- Er mogen GEEN wijzigingen aan dit product worden aangebracht door onbevoegden.
- Houd het product uit de buurt van vuur en warmtebronnen. Plaats GEEN open vlammen, zoals brandende kaarsen, op of bij het product.
- Dit product mag alleen worden gebruikt met een officieel goedgekeurde LPS-voeding (Limited Power Supply) die voldoet aan de plaatselijke voorschriften (bv. UL, CSA, VDE, CCC).
- De bij dit product meegeleverde accu of batterij kan bij onjuiste behandeling, incorrecte terugplaatsing of vervanging door een verkeerd type leiden tot een risico op brand of chemische brandwonden.
- Als de accu of batterij lekt, zorg dan dat de vloeistof niet in aanraking komt met huid of ogen. Bij aanraking dient u medische hulp in te roepen.
- Producten die accu's of batterijen bevatten niet blootstellen aan overmatige warmte (zoals direct zonlicht, vuur en dergelijke).
- Verwijder transpiratievocht op de oordopjes en het oplaadetui vóór het opladen.
- IPX4 en IPX1 zijn geen permanente omstandigheden en de bestendigheid kan afnemen als gevolg van normale slijtage.

**OPMERKING:** Dit apparaat is getest en voldoet aan de normen voor een digitaal apparaat van klasse B, volgens deel 15 van de FCC-voorschriften. Deze normen zijn bedoeld om redelijke bescherming te bieden tegen schadelijke storing bij installatie in een woonomgeving. Dit apparaat genereert en gebruikt radiofrequente energie en kan deze uitstralen en het kan, als het niet wordt geïnstalleerd en gebruikt volgens de instructies, schadelijke storing veroorzaken aan radiocommunicatie. Er is echter geen garantie dat er geen storing zal optreden bij een bepaalde installatie. Als dit apparaat schadelijke storing veroorzaakt aan de ontvangst van radio of tv, hetgeen kan worden bepaald door het apparaat aan en uit te zetten, wordt geadviseerd te trachten de storing te verhelpen door een of meer van de volgende maatregelen:

- Draai of verplaats het ontvangende product of de ontvangstantenne.
- Vergroot de afstand tussen de apparatuur en de ontvanger.
- Sluit de apparatuur aan op een stopcontact van een andere groep dan de groep waarop de ontvanger is aangesloten.
- Voor hulp neemt u contact op met de dealer of een ervaren radio- of tv-technicus.

Veranderingen of aanpassingen die niet uitdrukkelijk zijn goedgekeurd door Bose Corporation kunnen leiden tot het vervallen van de bevoegdheid van de gebruiker om dit apparaat te gebruiken.

Dit apparaat voldoet aan deel 15 van de FCC-voorschriften en aan de RSS-norm(en) van ISED Canada voor vergunningsvrije apparaten. Op het gebruik zijn de volgende twee voorwaarden van toepassing: (1) Dit apparaat mag geen schadelijke storing veroorzaken, en (2) dit apparaat moet bestand zijn tegen alle externe storing, waaronder storing die een ongewenste werking tot gevolg kan hebben.

Dit apparaat voldoet aan de limieten van de FCC en ISED Canada voor blootstelling van de bevolking aan straling. Deze zender mag niet worden geplaatst bij of samen worden gebruikt met een andere antenne of zender.

**FCC-ID:** A94926L / A94926R | **IC:** 3232A-926L / 3232A-926R

**Model etui:** 438926 | **Model rechteroordopje:** 926R | **Model linkeroordopje:** 926L

De oordopjes in dit systeem zijn gecertificeerd in overeenstemming met de bepalingen in de Radioapparatuurwet.



020-230336  
020-230337

CAN ICES-3(B)/NMB-3(B)

**Voor Europa:** Frequentieband 2400 tot 2483,5 MHz. | Maximaal zendvermogen minder dan 20 dBm EIRP.

## SAR-informatie

Oordopje	Gemeten 1-g SAR W/kg	Gemeten 10-g SAR W/kg
Links	0,46	0,18
Rechts	0,57	0,22



Dit symbool betekent dat het product niet mag worden weggegooid als huishoudelijk afval en naar een geschikt inzamelpunt voor recycling moet worden gebracht. Het op de juiste wijze afvoeren en recyclen helpt natuurlijke hulpbronnen, de menselijke gezondheid en het milieu te beschermen. Voor meer informatie over het afvoeren en recyclen van dit product neemt u contact op met de gemeente waar u woont, de afvalverwerkingsinstantie of de winkel waar u dit product hebt gekocht.

## Technische voorschriften m.b.t. radiofrequente apparaten met laag vermogen

Zonder toestemming van de NCC mogen bedrijven, ondernemingen of gebruikers de oorspronkelijke eigenschappen en werking van goedgekeurde radiofrequente apparaten met laag vermogen niet wijzigen en evenmin de frequentie daarvan wijzigen of het zendvermogen verhogen. Radiofrequente apparaten met laag vermogen mogen de veiligheid van vliegtuigen niet beïnvloeden en wettelijke communicaties niet verstoren. Als een dergelijke storing wordt vastgesteld, moet de gebruiker onmiddellijk stoppen met het gebruik van het apparaat tot dit niet langer storing veroorzaakt. Onder de genoemde wettelijke communicaties wordt verstaan dat radiocommunicatie wordt gebruikt in overeenstemming met de Telecommunications Management Act (wet op telecommunicatiebeheer). Radiofrequente apparaten met laag vermogen moeten bestand zijn tegen storing van wettelijke communicaties of apparaten die ISM-radiogolven uitstralen.

Probeer **NIET** om de oplaadbare lithium-ion-accu uit dit product te verwijderen. Neem contact op met uw plaatselijke Bose-dealer of ander bevoegd vakman om deze te verwijderen.



**Gooi gebruikte accu's en batterijen op de juiste wijze weg, volgens de plaatselijke voorschriften.**

Niet verbranden.



R33807  
RoHS



R-C-Bos-926L (L)  
R-C-Bos-926R (R)  
R-R-Bos-438926 (etui)  
보스코리아 유한회사

## Tabel m.b.t. de beperking van gevaarlijke stoffen in China

Namen van en gehalte aan giftige of gevaarlijke stoffen of elementen						
Naam onderdeel	Giftige of gevaarlijke stoffen en elementen					
	Lood (Pb)	Kwik (Hg)	Cadmium (Cd)	Zeswaardig chroom (Cr(VI))	Polybroombifenyyl (PBB)	Polybroomdifenyylether (PBDE)
PCB's	X	O	O	O	O	O
Metalen onderdelen	X	O	O	O	O	O
Plastic onderdelen	O	O	O	O	O	O
Luidsprekers	X	O	O	O	O	O
Kabels	X	O	O	O	O	O

Deze tabel is opgesteld in overeenstemming met de bepalingen van SJ/T 11364.

O: Geeft aan dat het gehalte aan deze giftige of gevaarlijke stof in alle homogene materialen van dit onderdeel onder de maximaal toegelaten waarden in GB/T 26572 ligt.

X: Geeft aan dat de giftige of gevaarlijke stof in minstens één van de voor dit onderdeel gebruikte homogene materialen boven de maximaal toegelaten waarden in GB/T 26572 ligt.



## Tabel m.b.t. de beperking van gevaarlijke stoffen in Taiwan

Naam van de apparatuur: Oordopjes en oplaadetui <b>Typeaanduiding: 438926</b>						
Stoffen waarvoor beperkingen gelden, met de bijbehorende chemische symbolen						
Onderdeel	Lood (Pb)	Kwik (Hg)	Cadmium (Cd)	Zeswaardig chroom (Cr+6)	Polybroombifenylen (PBB)	Polybroomdifenyylethers (PBDE)
PCB's	-	o	o	o	o	o
Metalen onderdelen	-	o	o	o	o	o
Plastic onderdelen	o	o	o	o	o	o
Luidsprekers	-	o	o	o	o	o
Kabels	-	o	o	o	o	o

**Opmerking 1:** "o" geeft aan dat de procentuele inhoud van de stof waarvoor beperkingen gelden het percentage van de referentiewaarde voor aanwezigheid niet overschrijdt.

**Opmerking 2:** "-" geeft aan dat de stof waarvoor beperkingen gelden overeenkomt met de uitzondering.

**Fabricagedatum:** Het achtste cijfer in het serienummer geeft het fabricagejaar aan. "4" is 2014 of 2024.

**Importeurs:** Bose Electronics (Shanghai) Company Limited, Level 6, Tower D, No. 2337 Gudai Rd. Minhang District, Shanghai 201100 | Bose Products B.V., Gorslaan 60, 1441 RG Purmerend, Nederland | Bose de México S. de R.L. de C.V., Avenida Prado Sur #150, Piso 2, Interior 222 y 223, Colonia Lomas de Chapultepec V Sección, Miguel Hidalgo, Ciudad de México, C.P. 11000 Telefoonnummer: +5255 (5202) 3545 | Bose Limited (H.K.), 9F., No. 10, Sec. 3, Minsheng E. Road, Zhongshan Dist. Taipei City 10480, Telefoonnummer: +886-2-2514 7676 | Bose Limited, Bose House, Quayside Chatham Maritime, Chatham, Kent, ME4 4QZ, United Kingdom

**Uitgangscapaciteit:** 350 mAh | **IPXX-classificatie:** IPX4 (voor de oordopjes), IPX1 (voor het oplaadetui)

De CMIIT-ID bevindt zich op de verpakking.

Op dit product zijn de **Gebruiksvoorwaarden van Bose** van toepassing: [worldwide.Bose.com/termsofuse](https://worldwide.Bose.com/termsofuse)

**Bekendmakingen met betrekking tot licenties:** Gebruik de Bose-app als u de bekendmakingen met betrekking tot licenties wilt weergeven die van toepassing zijn op de softwarepakketten van derden die deel uitmaken van de Bose Ultra open oordopjes. Deze informatie bevindt zich in het menu Instellingen.

Apple, het Apple-logo, iPad en iPhone zijn handelsmerken van Apple Inc., gedeponeerd in de VS en andere landen. Het handelsmerk "iPhone" wordt in Japan gebruikt onder licentie van Aiphone K.K. App Store is een servicemerk van Apple Inc.

Gebruik van de Made for Apple-badge betekent dat een accessoire speciaal ontworpen is voor verbinding met de in de badge vermelde Apple-producten en is gecertificeerd door de ontwikkelaar om te voldoen aan de prestatiestandaarden van Apple. Apple is niet verantwoordelijk voor de werking van dit apparaat of de mate waarin het apparaat voldoet aan veiligheidsnormen en wettelijke voorschriften.

Het *Bluetooth*<sup>®</sup>-woordmerk en de bijbehorende logo's zijn gedeponeerde handelsmerken die het eigendom zijn van Bluetooth SIG, Inc. en het gebruik van dergelijke merken door Bose Corporation gebeurt onder licentie. Google, Android en Google Play zijn handelsmerken van Google LLC.

Snapdragon Sound is een product van Qualcomm Technologies, Inc. en/of diens dochterondernemingen. Qualcomm, Snapdragon en Snapdragon Sound zijn handelsmerken of gedeponeerde handelsmerken van Qualcomm Incorporated.

USB Type-C<sup>®</sup> and USB-C<sup>®</sup> zijn gedeponeerde handelsmerken van USB Implementers Forum.

Bose, het B-logo en SimpleSync zijn handelsmerken van Bose Corporation. | Hoofdkantoor Bose Corporation: 1-877-230-5639 | ©2024 Bose Corporation. Niets in deze uitgave mag worden gereproduceerd, gewijzigd, gedistribueerd of op andere wijze gebruikt zonder voorafgaande schriftelijke toestemming.

---

## Vul het volgende in en bewaar deze informatie voor uw administratie

De datumcode van de oordopjes bevindt zich op het vlakke binnenoppervlak van de oordopjes.

De modelnummers en het serienummer van het oplaadetui bevinden zich in het deksel van het oplaadetui.

Serienummer: \_\_\_\_\_

Modelnummer: 438926

Bewaar uw aankoopbewijs. Dit is een goed moment om uw Bose-product te registreren. Dit kan eenvoudig door naar [worldwide.Bose.com/ProductRegistration](https://worldwide.Bose.com/ProductRegistration) te gaan.

---

## WAT ZIT ER IN DE DOOS

Inhoud .....	11
--------------	----

## INSTELLEN MET DE BOSE-APP

De Bose-app downloaden.....	12
De oordopjes toevoegen aan een bestaand account .....	12

## DRAAGWIJZE

De oordopjes indoen.....	13
De pasvorm controleren.....	14

## IN- EN UITSCHAKELEN

Inschakelen.....	15
Uitschakelen.....	16

## BEDIENING VAN DE OORDOPJES

Afspeelfuncties.....	17
Volumefuncties.....	18
Automatisch volume.....	18
Telefonische oproepen .....	19
Oproepmeldingen.....	19
De audio-EQ bijstellen .....	19

## SNELFUNCTIES

Uw snel functie gebruiken.....	20
Uw snel functie wijzigen of uitschakelen.....	20

## IMMERSIEVE AUDIO

Instellingen voor Immersieve audio .....	21
De instelling voor Immersieve audio wijzigen.....	22
De modus wijzigen.....	22
Uw snelfunctie gebruiken.....	22
Immersieve audio tijdens een oproep .....	22
Immersieve audio kalibreren .....	22

## LUISTERMODI

Modi .....	23
De modus wijzigen.....	24
Modi aan de oordopjes toevoegen of verwijderen .....	24

## SPRAAKBEDIENING VAN HET APPARAAT

Spraakbedieningsfuncties van het apparaat .....	25
---	----

## ACCU

De oordopjes opladen.....	26
Het oplaadetui opladen.....	27
Het accuniveau van de oordopjes controleren .....	28
Tijdens gebruik van de oordopjes.....	28
Tijdens het opladen van de oordopjes .....	28
Het accuniveau van het oplaadetui controleren .....	28
Oplaadtijd.....	29

## STATUS VAN OORDOPJES EN OPLAADETUI

De statuslampjes voor de oordopjes .....	30
<i>Bluetooth</i> <sup>®</sup> -status.....	30
Accu-, update- en foutstatus.....	31
Statuslampje voor het oplaadetui.....	32
Accu-, update- en foutstatus.....	32



## **BLUETOOTH-VERBINDINGEN**

Verbinden via de Bose-app.....	33
Verbinden via het <i>Bluetooth</i> -menu op uw apparaat .....	33
De verbinding met een apparaat verbreken.....	34
Een apparaat opnieuw verbinden .....	35
Opnieuw verbinden met het laatst verbonden apparaat.....	35
Opnieuw verbinden met een ander apparaat.....	35
De apparaatlijst van de oordopjes wissen.....	36
Alleen voor Android™-apparaten.....	37
Verbinden met behulp van Fast Pair.....	37
Snapdragon Sound™.....	38

## **BOSE-PRODUCTEN VERBINDEN**

Verbinden met een Bose Smart Speaker of Soundbar .....	39
Voordelen.....	39
Compatibele producten.....	39
Verbinden via de Bose-app.....	40
Opnieuw verbinden met een Bose Smart Speaker of Soundbar .....	40

<b>ZWEET- EN WEERBESTENDIGHEID.....</b>	<b>41</b>
---	-----------

## VERZORGING EN ONDERHOUD

De oordopjes bewaren.....	42
De oordopjes en het oplaadetui schoonmaken.....	42
Reserveonderdelen en accessoires.....	42
Beperkte garantie .....	42
De oordopjes updaten .....	43
Het oplaadetui updaten .....	43
De datumcode van de oordopjes opzoeken.....	43
Het serienummer van het oplaadetui opzoeken.....	43

## PROBLEMEN OPLOSSEN

Probeer deze oplossingen eerst.....	44
Andere oplossingen.....	44
De oordopjes en het oplaadetui opnieuw opstarten.....	54
De fabrieksinstellingen van de oordopjes herstellen .....	55

## INHOUD

Controleer of de volgende onderdelen aanwezig zijn:



Bose Ultra open oordopjes

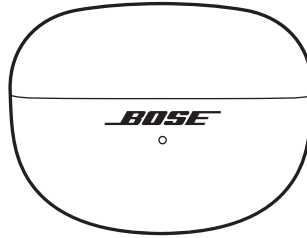

Oplaadetui

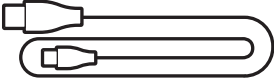

USB Type-C® naar USB-A kabel

**OPMERKING:** Als een deel van het product ontbreekt of beschadigd lijkt te zijn, mag u het product niet gebruiken. Ga naar [support.bose.com/UOE](https://support.bose.com/UOE) voor artikelen over het oplossen van problemen, filmpjes en het repareren of vervangen van producten.

Met de Bose-app kunt u de oordopjes instellen en bedienen via een ander apparaat, zoals een smartphone of tablet.

Met behulp van de app kunt u *Bluetooth*-verbindingen beheren, de instellingen van de oordopjes wijzigen, het geluid aanpassen, de taal voor de gesproken mededelingen kiezen en alle toekomstige updates en nieuwe functies ontvangen die door Bose beschikbaar worden gesteld.

**OPMERKING:** Als u voor een ander Bose-product al een Bose-account hebt aangemaakt, zie dan "De oordopjes toevoegen aan een bestaand account".

## DE BOSE-APP DOWNLOADEN

1. Download de Bose-app op uw apparaat.

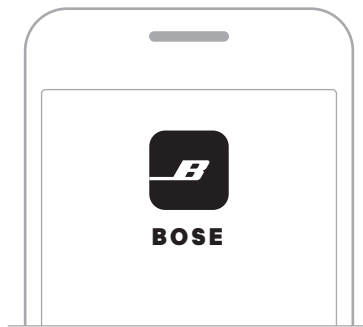

2. Volg de instructies van de app.

## DE OORDOPJES TOEVOEGEN AAN EEN BESTAAND ACCOUNT

Om uw Bose Ultra open oordopjes toe te voegen, opent u de Bose-app en voegt u de oordopjes toe vanaf het scherm met de productenlijst.

## DE OORDOPJES INDOEN

1. Houd het cilindervormige gedeelte van het oordopje vast met de knop aan de bovenkant en de markering **R** (rechts) of **L** (links) naar u toe.

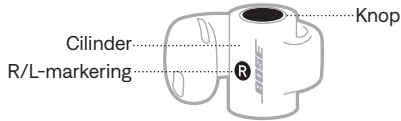

2. Haak de luidspreker van het oordopje in uw oor en trek de cilinder om uw oor zodat deze tegen de achterkant van uw oor rust.

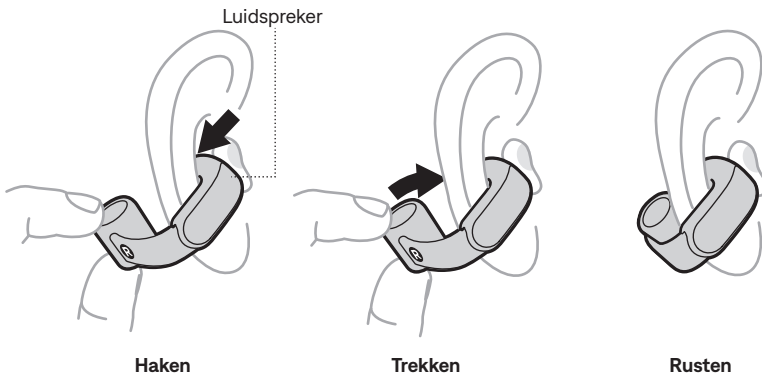

3. Voor de beste geluidskwaliteit en prestaties plaatst u het oordopje in een hoek van ongeveer  $45^\circ$  op uw oor. Als dit niet comfortabel of stabiel voelt, schuift u het oordopje iets omhoog of omlaag om de positie te vinden die voor u het beste is.



4. Controleer de pasvorm (zie pagina 14).
5. Herhaal stap 1 – 4 om het andere oordopje in te doen.

## DE PASVORM CONTROLEREN

Beweeg uw hoofd op en neer en van links naar rechts om te controleren of de oordopjes stabiel en comfortabel zijn. Controleer daarna de pasvorm met behulp van een spiegel.

### JUISTE PASVORM

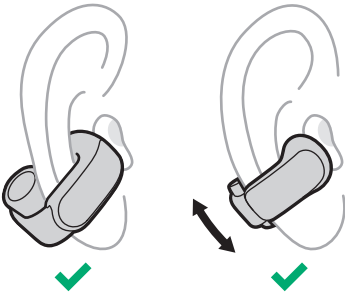

- De cilinder van het oordopje bevindt zich achter uw oor met de knop naar boven gericht.
- De luidspreker van het oordopje rust tegen de binnenkant van uw oor en zit niet in uw gehoorgang.
- Het oordopje zit in een hoek van ongeveer 45° op uw oor, hoewel u het iets omhoog of omlaag kunt schuiven voor meer comfort.
- Het oordopje voelt comfortabel en stabiel.

### ONJUISTE PASVORM

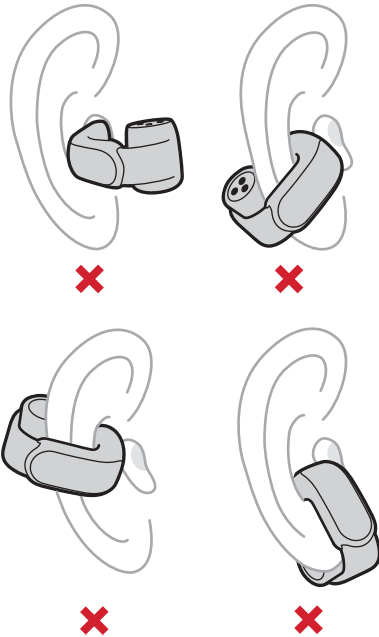

- De cilinder van het oordopje bevindt zich aan de voorzijde van uw oor of de knop is naar beneden gericht.
- De luidspreker van het oordopje rust niet tegen de binnenkant van uw oor maar zit in uw gehoorgang.
- Het oordopje is naar beneden gericht, naar uw kin of mond.
- Het oordopje voelt niet comfortabel, knelt of voelt los of instabiel.

## INSCHAKELEN

Open het oplaadetui.

De oordopjes worden ingeschakeld. De statuslampjes voor de oordopjes geven de oplaadstatus van de oordopjes aan (zie pagina 30). Het statuslampje voor het oplaadetui geeft het accuniveau van het etui aan (zie pagina 32).

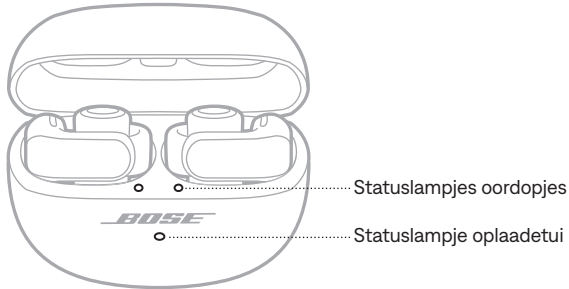

**OPMERKING:** Sluit het oplaadetui zodra u de oordopjes eruit hebt verwijderd. Hiermee spaart u de accu en voorkomt u dat er vuil in het etui komt.

## UITSCHAKELEN

1. Plaats beide oordopjes in het oplaadetui.

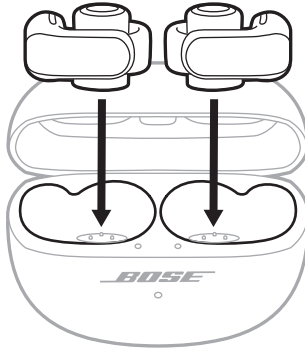

De verbinding met uw apparaat wordt verbroken en de oordopjes worden uitgeschakeld. De statuslampjes voor de oordopjes geven de oplaadstatus van de oordopjes aan (zie pagina 32).

2. Sluit het etui.

Het statuslampje voor het oplaadetui geeft het accuniveau van het etui aan (zie pagina 32).

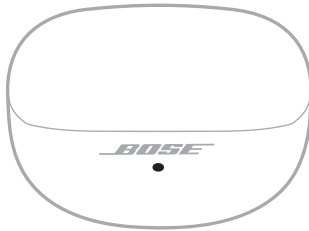



Boven op het cilindervormige gedeelte van elk oordopje bevindt zich een knop. Met deze knoppen bedient u de afspeelfuncties, het volume, telefonische oproepen en uw snel functie (zie pagina 20).

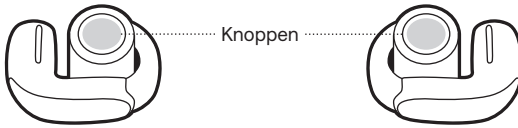

**OPMERKING:** Het maakt niet uit welke van deze twee knoppen u gebruikt, behalve wanneer u het volume wilt regelen. Bij het regelen van het volume heeft de knop op het linkeroordopje een andere functie dan de knop op het rechteroordopje (zie pagina 18).

## AFSPEELFUNCTIES

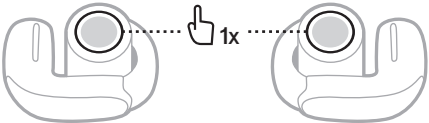
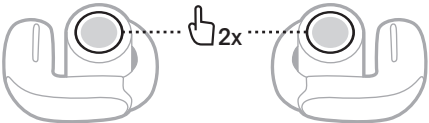
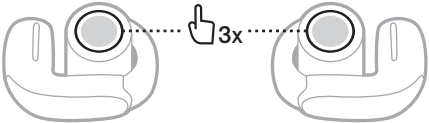
BEDIENING	WAT TE DOEN
<b>Afspelen/ Pauzeren</b>	Druk op de knop van een van de oordopjes. 
<b>Naar de volgende track skippen</b>	Druk twee keer op de knop van een van de oordopjes. 
<b>Naar de vorige track skippen</b>	Druk drie keer op de knop van een van de oordopjes. 

## VOLUMEFUNCTIES

### BEDIENING WAT TE DOEN

<b>Volume verhogen</b>	<p>Druk twee keer op de knop van het rechteroordopje en houd de knop ingedrukt.</p> <p>Het volume neemt toe zolang u de knop ingedrukt houdt. Laat los wanneer u het gewenste volume hebt bereikt.</p>	
<b>Volume verlagen</b>	<p>Druk twee keer op de knop van het linkeroordopje en houd de knop ingedrukt.</p> <p>Het volume neemt toe zolang u de knop ingedrukt houdt. Laat los wanneer u het gewenste volume hebt bereikt.</p>	

**TIP:** U kunt het volume ook verhogen of verlagen met de volumeknoppen op uw apparaat of in de Bose-app.

### Automatisch volume

De oordopjes kunnen het geluidsvolume automatisch aanpassen aan het geluid om u heen. Hierdoor blijft uw audio op een consistent volume ten opzichte van uw omgeving.

Wanneer Automatisch volume is ingeschakeld en het niveau van het omgevingsgeluid boven uw basisinstelling voor het volume komt, neemt het geluidsvolume na een paar seconden proportioneel toe. Zodra het omgevingsgeluid afneemt, keert het volume van uw audio terug naar uw basisinstelling.

#### OPMERKINGEN:

- Het kan enkele seconden duren voordat het geluidsvolume toeneemt als reactie op het omgevingsgeluid.
- Wanneer u belt of gebeld wordt, wordt Automatisch volume tijdelijk uitgeschakeld. Wanneer u de oproep beëindigt, keert Automatisch volume terug naar de eerdere instelling.

### Automatisch volume inschakelen

Automatisch volume is standaard uitgeschakeld. Gebruik de Bose-app om Automatisch volume in te schakelen. Deze optie bevindt zich in het menu Instellingen.

### Het volume handmatig aanpassen wanneer Automatisch volume is ingeschakeld

Om het volume handmatig aan te passen, gebruikt u de knoppen op de oordopjes (zie "Volumefuncties") of de volumeregelaars op uw apparaat totdat u hoort dat het volume verandert.

**OPMERKING:** Als de oordopjes het geluidsvolume actief verhogen vanwege het omgevingsgeluid, kan het handmatig aanpassen van het volume een minimaal of slechts tijdelijk effect hebben, tenzij u de basisinstelling verhoogt tot boven het huidige niveau. Als u in deze situatie het volume wilt verlagen, gebruikt u de Bose-app om Automatisch volume uit te schakelen.

## TELEFONISCHE OPROEPEN

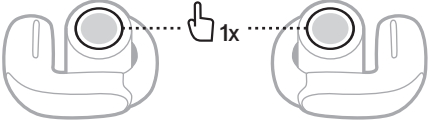
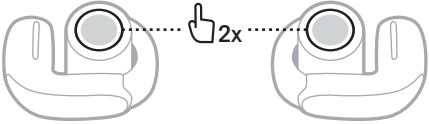
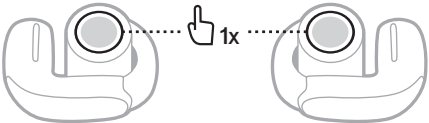
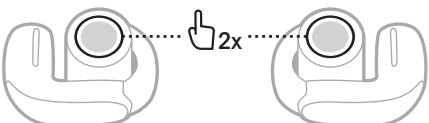
BEDIENING	WAT TE DOEN
Een oproep beantwoorden	Druk op de knop van een van de oordopjes. 
Een oproep beëindigen of weigeren	Druk twee keer op de knop van een van de oordopjes. 
Een tweede inkomende oproep beantwoorden en de huidige oproep in de wacht zetten	Druk op de knop van een van de oordopjes. 
Een tweede inkomende oproep weigeren en doorgaan met de huidige oproep	Druk twee keer op de knop van een van de oordopjes. 

### Oproepmeldingen

U wordt via gesproken mededelingen op de hoogte gebracht van inkomende bellers en de oproepstatus.

Als u geen oproepmeldingen meer wilt ontvangen, gebruikt u de Bose-app om gesproken mededelingen uit te schakelen. Deze optie bevindt zich in het menu Instellingen.

### DE AUDIO-EQ BIJSTELLEN

Gebruik de Bose-app om de lage, midden- en hoge tonen bij te stellen. Deze opties bevinden zich op het productbesturingsscherm.

**OPMERKING:** Bij hoge geluidsvolumes kunnen de effecten van deze bijstellingen worden verminderd om vervorming te voorkomen.

Met een snelfunctie kunt u snel en gemakkelijk een van de volgende functies uitvoeren:

- Schakelen tussen modi (zie pagina 23)
- Schakelen tussen instellingen voor Immersieve audio (zie pagina 21)
- Opnieuw verbinding maken met een apparaat (zie pagina 35)
- De spraakbediening op uw apparaat gebruiken (zie pagina 25)

**OPMERKING:** Standaard is op beide oordopjes het schakelen tussen modi ingesteld als uw snelfunctie.

## UW SNELFUNCTIE GEBRUIKEN

Houd de knop op een van de oordopjes ingedrukt.

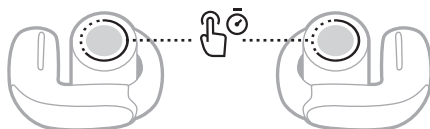

## UW SNELFUNCTIE WIJZIGEN OF UITSCHAKELEN

Gebruik de Bose-app om een snelfunctie te wijzigen of uit te schakelen of om aan elk oordopje een andere snelfunctie toe te wijzen. Om naar deze optie te gaan, tikt u op het productbesturingsscherm op Snelfunctie.

**OPMERKING:** Als u aan elk oordopje een andere snelfunctie toewijst, moet u de knop op het betreffende oordopje ingedrukt houden. Als u een van de oordopjes in het etui plaatst, kunt u alleen de snelfunctie gebruiken die is toegewezen aan het andere oordopje.

Immersieve audio haalt wat u hoort uit uw hoofd en plaatst dit recht voor u – alsof u altijd op de plek bent waar de akoestiek optimaal is. Het voelt alsof het geluid van buiten de oordopjes komt, wat zorgt voor een natuurlijkere luisterervaring. Immersieve audio is van invloed op alles wat u streamt, zodat content van welke bron dan ook met een helderder en voller geluid naar nieuwe hoogten wordt getild.

**OPMERKING:** Wanneer u belt of gebeld wordt, wordt Immersieve audio tijdelijk uitgeschakeld (zie pagina 22).

## INSTELLINGEN VOOR IMMERSIEVE AUDIO

INSTELLING	OMSCHRIJVING	GEBRUIK
<b>Dynamisch</b>	<p>Geluid klinkt alsof het afkomstig is uit twee stereoluidsprekers recht voor u die meebewegen met uw hoofd.</p> <p><b>OPMERKING:</b> Deze instelling wordt standaard gebruikt in de Immersiemodus.</p>	<p>Gebruik dit voor de meest consistente ervaring. Het meest geschikt voor activiteiten waarbij u vaak uw hoofd draait of omlaag kijkt.</p>
<b>Statisch</b>	<p>Geluid klinkt alsof het afkomstig is uit twee stereoluidsprekers recht voor u die niet meebewegen als u uw hoofd beweegt.</p> <p><b>OPMERKINGEN:</b></p> <ul style="list-style-type: none"> <li>• Een paar seconden nadat u bent gestopt met het bewegen van uw hoofd richten de luidsprekers zich opnieuw op uw positie.</li> <li>• Voor deze instelling gebruikt u de Bose-app om de instelling voor Immersieve audio te wijzigen, een aangepaste modus te creëren (zie pagina 23) of een snelfunctie in te stellen waarmee u tussen de instellingen voor Immersieve audio kunt schakelen (zie pagina 22).</li> </ul>	<p>Gebruik dit voor de meest natuurgetrouwe en krachtige ervaring. Het meest geschikt voor wanneer u niet beweegt.</p>
<b>Uit</b>	<p>Geluid klinkt alsof het afkomstig is uit uw oordopjes.</p> <p><b>OPMERKING:</b> Deze instelling wordt standaard gebruikt in de Stereomodus.</p>	<p>Gebruik dit wanneer u een klassieke luisterervaring wilt of de accu wilt sparen.</p>

## DE INSTELLING VOOR IMMERSIEVE AUDIO WIJZIGEN

U kunt de instelling voor Immersieve audio wijzigen door de modus te wijzigen of door een snelfunctie in te stellen waarmee u tussen de instellingen voor Immersieve audio kunt schakelen.

**TIP:** U kunt de instelling voor Immersieve audio ook wijzigen in de Bose-app. Deze optie bevindt zich in het productbesturingsscherm.

### De modus wijzigen

Voor informatie over het wijzigen van de modus, zie pagina 24.

**OPMERKING:** U kunt ook een aangepaste modus creëren met uw voorkeursinstelling voor Immersieve audio (zie pagina 23).

### Uw snelfunctie gebruiken

U kunt een snelfunctie instellen waarmee u tussen de instellingen voor Immersieve audio kunt schakelen. De huidige modus wordt dan tijdelijk aangepast totdat u de oordopjes uitschakelt of de modus wijzigt.

**OPMERKING:** Als u de instelling voor Immersieve audio wilt wijzigen via de oordopjes, moet dit zijn ingesteld als een snelfunctie (zie pagina 20).

1. Houd de knop van het aan deze snelfunctie toegewezen oordopje ingedrukt.

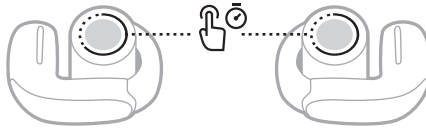

U hoort een zich herhalende gesproken mededeling met de verschillende instellingen voor Immersieve audio.

2. Wanneer u de naam van de gewenste instelling hoort, laat u de knop los.

## IMMERSIEVE AUDIO TIJDENS EEN OPROEP

Wanneer u belt of gebeld wordt, wordt Immersieve audio tijdelijk uitgeschakeld. Wanneer u de oproep beëindigt, keren de oordopjes terug naar de eerdere instelling voor Immersieve audio.

## IMMERSIEVE AUDIO KALIBREREN

Als Immersieve audio niet goed of voor uw gevoel te dichtbij klinkt, kunt u dit door middel van kalibratie beter afstemmen op de positie van de oordopjes op uw oren. De kalibratie wordt in de oordopjes opgeslagen en voortaan gebruikt wanneer u Immersieve audio inschakelt.

Gebruik de Bose-app om Immersieve audio te kalibreren. Deze optie bevindt zich in het menu Instellingen.

Luistermodi zijn voorgedefinieerde audio-instellingen waartussen u kunt schakelen al naargelang uw luistervoorkeuren en omgeving. Standaard bestaan ze uit veelgebruikte instellingen voor Immersieve audio.

U kunt kiezen uit twee voorgedefinieerde modi – Stereo en Immersie – of zelf maximaal acht aangepaste modi creëren.

## MODI

MODUS	OMSCHRIJVING
<b>Stereo</b>	Audio wordt afgespeeld in geoptimaliseerd stereogeluid van Bose. In deze modus geniet u van een klassieke luisterervaring en spaart u de accu.
<b>Immersie</b>	Audio wordt afgespeeld met Immersieve audio ingesteld op Dynamisch. In deze modus wordt u ondergedompeld in natuurgetrouwe audio.
<b>Aangepast</b>	Aangepaste instellingen voor Immersieve audio op basis van uw luistervoorkeuren en omgeving. <b>OPMERKING:</b> Via de Bose-app kunt u maximaal acht aangepaste modi creëren. Om naar deze optie te gaan, tikt u op het productbesturingsscherm op Modi.

### OPMERKINGEN:

- Bij inschakeling zijn de oordopjes standaard ingesteld op de laatst gebruikte modus. Gebruik de Bose-app om deze instelling uit te schakelen. Deze optie bevindt zich in het menu Instellingen.
- Voor informatie over de instellingen voor Immersieve audio, zie pagina 21.

## DE MODUS WIJZIGEN

**OPMERKING:** Als u de modus wilt wijzigen via de oordopjes, moet dit zijn ingesteld als een snelfunctie (zie pagina 20). Standaard is op beide oordopjes het schakelen tussen modi ingesteld als uw snelfunctie.

1. Houd de knop van een van de oordopjes ingedrukt om de modi te doorlopen.

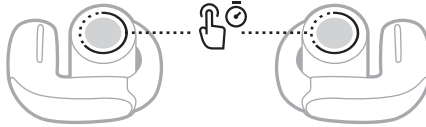

U hoort een zich herhalende gesproken mededeling met de verschillende modi.

2. Wanneer u de naam van de gewenste modus hoort, laat u de knop los.

**TIP:** U kunt de modus ook wijzigen in de Bose-app. Om naar deze optie te gaan, tikt u op het productbesturingsscherm op Modi.

### Modi aan de oordopjes toevoegen of verwijderen

Om een modus via de oordopjes te kunnen activeren, moet deze in de Bose-app worden ingesteld als favoriet. De modi Stereo en Immersie zijn standaard ingesteld als favorieten.

Om modi aan de oordopjes toe te voegen of te verwijderen, tikt u op het productbesturingsscherm op Modi en wijzigt u welke modi zijn ingesteld als favorieten.



U kunt een snelfunctie instellen waarmee u via de oordopjes de spraakbediening van uw apparaat kunt activeren. De microfoontjes op de oordopjes fungeren als verlengstuk van de microfoon op uw apparaat.

**OPMERKING:** Om de spraakbediening van uw apparaat via de oordopjes te kunnen activeren, moet dit zijn ingesteld als snelfunctie (zie pagina 20).

## SPRAAKBEDIENINGSFUNCTIES VAN HET APPARAAT

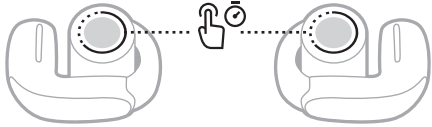
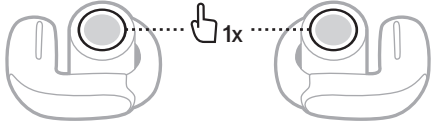
BEDIENING	WAT TE DOEN
<p><b>Spraakbediening apparaat activeren</b></p>	<p>Houd de knop van het aan deze snelfunctie toegewezen oordopje ingedrukt totdat u een toon hoort. Laat los en zeg dan wat u wilt.</p> 
<p><b>Spraakbediening apparaat stoppen</b></p>	<p>Druk op de knop van het aan deze snelfunctie toegewezen oordopje.</p> 

## DE OORDOPJES OPLADEN

1. Lijn de contactpunten op het linkeroordopje uit met de oplaadpinnen aan de linkerkant van het oplaadetui.

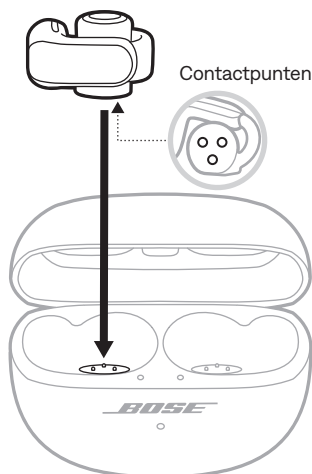

**OPMERKING:** Controleer vóór het opladen of de oordopjes op kamertemperatuur zijn, tussen 8 °C en 39 °C.

2. Plaats het oordopje in het etui totdat het magnetisch op zijn plaats klikt.

Het statuslampje voor het linkeroordopje geeft de oplaadstatus aan (zie pagina 30).



**OPMERKING:** Als het lampje snel oranje knippert, is het oordopje niet goed in het etui geplaatst. Zie pagina 31 voor oplossingen.

3. Herhaal stap 1 – 2 voor het rechteroordopje.

**OPMERKING:** De oordopjes worden opgeladen ongeacht of het etui open of dicht is.

## HET OPLAADETUI OPLADEN

**LET OP:** Dit product mag alleen worden gebruikt met een officieel goedgekeurde LPS-voeding (Limited Power Supply) die voldoet aan de plaatselijke voorschriften (bv. UL, CSA, VDE, CCC).

1. Sluit de kleine stekker van de USB-kabel aan op de USB-C®-poort aan de onderkant van het oplaadetui.

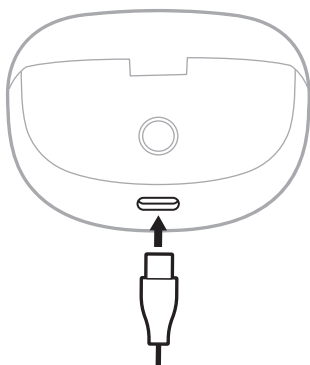

2. Sluit de andere stekker aan op een USB-A-wandoplader (niet bijgeleverd) of computer.

Het statuslampje voor het oplaadetui pulseert langzaam oranje (zie pagina 32).

**OPMERKING:** Controleer vóór het opladen of het etui op kamertemperatuur is, tussen 8 °C en 39 °C.

## HET ACCUNIVEAU VAN DE OORDOPJES CONTROLEREN

### Tijdens gebruik van de oordopjes

- Enkele seconden nadat dat u de oordopjes uit het oplaadetui hebt verwijderd, hoort u een gesproken mededeling met het accuniveau van de oordopjes.
- Gebruik de Bose-app. Het accuniveau van de oordopjes wordt weergegeven op het productbesturingsscherm.

**OPMERKING:** Als voor beide oordopjes een ander accuniveau geldt, vermeldt de gesproken mededeling het laagste niveau. Als de accu bijna leeg is, hoort u "Accu is bijna leeg".

### Tijdens het opladen van de oordopjes

Wanneer u de oordopjes in het oplaadetui plaatst, geven de statuslampjes voor de oordopjes de oplaadstatus van de oordopjes aan (zie pagina 30).



## HET ACCUNIVEAU VAN HET OPLAADETUI CONTROLEREN

Open het oplaadetui.

Het statuslampje voor het oplaadetui geeft het accuniveau van het etui aan (zie pagina 32).

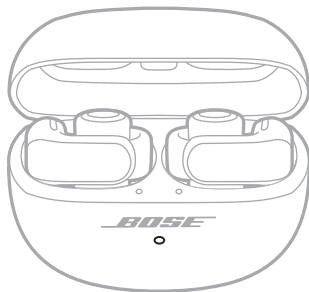

## OPLAADTIJD

ONDERDEEL	OPLAADTIJD
Oordopjes	Tot 1 uur <sup>1</sup>
Oplaaдетui	Tot 3 uur

### OPMERKINGEN:

- Wanneer de oordopjes een laag accuniveau hebben, kunnen ze na 10 minuten opladen in een gesloten etui maximaal 2 uur worden gebruikt.<sup>2</sup>
- Wanneer de oordopjes volledig opgeladen zijn, kunnen ze maximaal 7,5 uur audio afspelen (maximaal 4,5 uur met ofwel Immersieve audio ofwel Automatisch volume ingeschakeld of maximaal 3,5 uur met beide ingeschakeld).<sup>3</sup>
- Wanneer het etui volledig opgeladen is, komt daar maximaal 19,5 uur extra afspeeltijd bij (maximaal 12 uur met ofwel Immersieve audio ofwel Automatisch volume ingeschakeld of maximaal 9 uur met beide ingeschakeld).<sup>4</sup>
- Wanneer zowel de oordopjes als de accu volledig opgeladen zijn, is de totale afspeeltijd maximaal 27 uur (maximaal 16,5 uur met ofwel Immersieve audio ofwel Automatisch volume ingeschakeld of maximaal 12 uur met beide ingeschakeld).<sup>5</sup>
- Wanneer de oordopjes volledig opgeladen zijn, kunnen ze zonder audio af te spelen maximaal 48 uur met een apparaat verbonden blijven.<sup>6</sup>
- Wanneer de oordopjes zich in het etui bevinden, kan de oplaadtijd van het etui variëren.

1 In oktober 2023 getest door Bose met productie-representatieve Bose Ultra open oordopjes en bijbehorend Bose Ultra oplaaдетui. Tijdens de snellaadtest werden de oordopjes met lege accu (waarmee geen audio meer kon worden afgespeeld) in een volledig opgeladen etui geplaatst en 10 minuten opgeladen, waarna het afspelen van *Bluetooth A2DP*-audio werd hervat met het volume ingesteld op 75 dBA, 3-bands EQ ingesteld op nul en Immersieve audio en Automatisch volume uitgeschakeld. Dit resulteerde in een afspeeltijd van maximaal 2 uur voordat de accu leeg was. De tijd die nodig was om de oordopjes volledig op te laden, werd bepaald door de oordopjes met lege accu (waarmee geen audio meer kon worden afgespeeld) in een volledig opgeladen etui te plaatsen en op te laden tot een accuniveau van 100%.

2 Zie 1.

3 In januari 2024 getest door Bose met productie-representatieve Bose Ultra open oordopjes waarop IEC 60268-1 roze ruis werd afgespeeld via *A2DP Bluetooth*-audiostreaming met een RSSI van 75 dBm. Het volume was ingesteld op een geluidsniveau van 75 dBA en 3-bands EQ was ingesteld op nul. Met Immersieve audio en Automatisch volume uitgeschakeld, was de afspeeltijd maximaal 7,5 uur voordat de accu leeg was. Met ofwel Immersieve audio ofwel Automatisch volume ingeschakeld, was de afspeeltijd maximaal 4,5 uur voordat de accu leeg was. Met Immersieve audio en Automatisch volume beide ingeschakeld, was de afspeeltijd maximaal 3,5 uur voordat de accu leeg was. De levensduur van de accu hangt af van instellingen en gebruik.

4 In januari 2024 getest door Bose door productie-representatieve Bose Ultra open oordopjes met lege accu (waarmee geen audio meer kon worden afgespeeld) in een volledig opgeladen bijbehorend Bose Ultra oplaaдетui te plaatsen en de oordopjes tot 100% (of tot de accu van het oplaaдетui leeg was) op te laden. Vervolgens werd via *A2DP Bluetooth*-audiostreaming met een RSSI van 75 dBm IEC 60268-1 roze ruis op de oordopjes afgespeeld totdat de accu's leeg waren. Het volume was ingesteld op een geluidsniveau van 75 dBA en 3-bands EQ was ingesteld op nul. De test werd herhaald totdat de accu van het oplaaдетui leeg was. De extra afspeeltijd die werd verkregen door het etui op te laden was maximaal 19,5 uur met Immersieve audio en Automatisch volume uitgeschakeld, maximaal 12 uur met ofwel Immersieve audio ofwel Automatisch volume ingeschakeld en maximaal 9 uur met Immersieve audio en Automatisch volume beide ingeschakeld.

5 Zie 4.

6 In oktober 2023 getest door Bose door volledig opgeladen productie-representatieve Bose Ultra open oordopjes uit een bijbehorend Bose Ultra oplaaдетui te verwijderen, te verbinden met een telefoon zonder content af te spelen en de verbinding in stand te houden tot de accu's van de oordopjes leeg waren.

## DE STATUSLAMPJES VOOR DE OORDOPJES

De statuslampjes voor de oordopjes bevinden zich in het oplaadetui, naast elk oordopje.

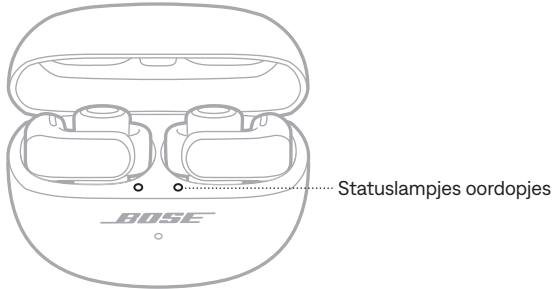

### **Bluetooth-status**

Toont de *Bluetooth*-verbindingstatus.

ACTIVITEIT VAN HET LAMPJE	SYSTEEMSTATUS
Pulseert langzaam blauw	Klaar om te verbinden
Knippert snel blauw	Bezig met verbinden
Continu blauw (5 seconden)	Verbonden
Knippert 2 keer wit	Apparaatlijst gewist

## Accu-, update- en foutstatus

Toont de accustatus van de oordopjes, de status van updates en de foutstatus.

ACTIVITEIT VAN HET LAMPJE	SYSTEEMSTATUS
<b>Brandt continu wit</b>	Volledig opgeladen
<b>Pulseert langzaam oranje</b>	Bezig met opladen
<b>Knippert 2 keer wit, pulseert langzaam blauw en gaat uit</b>	Opnieuw opstarten voltooid
<b>Knippert 3 keer wit (herhalend)</b>	Bezig met software-update
<b>Knippert oranje (3 seconden)</b>	Bezig met herstellen van fabrieksinstellingen
<b>Knippert snel oranje</b>	<p>Fout – oordopjes zijn niet goed in het oplaadetui geplaatst. Probeer de volgende oplossingen:</p> <ul style="list-style-type: none"> <li>• Verwijder de oordopjes en zorg dat de contactpunten op de oordopjes zijn uitgelijnd met de oplaadpinnen in het etui (zie pagina 26).</li> <li>• Verwijder de plastic folie onder de oordopjes van het oppervlak van het etui om te voorkomen dat het de plaatsing van de oordopjes belemmert.</li> </ul>
<b>Knippert oranje en wit</b>	Fout – neem contact op met de Bose-klantenservice

## STATUSLAMPJE VOOR HET OPLAADETUI

Het statuslampje voor het oplaadetui bevindt zich aan de voorkant van het etui.

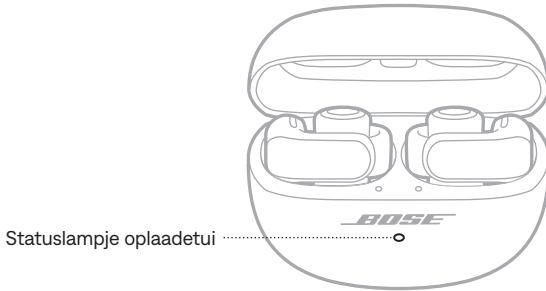

### Accu-, update- en foutstatus

Toont de accustatus van het oplaadetui, de status van updates en de foutstatus.

ACTIVITEIT VAN HET LAMPJE	SYSTEEMSTATUS
Continu wit	Volledig opgeladen (100%) en aangesloten
Continu wit (5 seconden)	Opgeladen (34% – 99%)
Continu oranje (5 seconden)	Laag accuniveau (10% – 33%)
Knippert 2 keer oranje	Moet worden opgeladen (minder dan 10%)
Pulseert langzaam oranje	Bezig met opladen en aangesloten
Knippert 3 keer wit (herhalend)	Bezig met software-update
Knippert oranje en wit	Fout – neem contact op met de Bose-klantenservice



U kunt de oordopjes met uw apparaat verbinden via de Bose-app, via het *Bluetooth*-menu op uw apparaat of met behulp van Fast Pair (alleen voor Android-apparaten).

U kunt maximaal zes apparaten opslaan in de apparaatlijst van de oordopjes. U kunt met slechts één apparaat tegelijk verbinding maken en audio afspelen.

**OPMERKINGEN:**

- Voor het beste resultaat gebruikt u de Bose-app om uw apparaat in te stellen en te verbinden (zie pagina 12).
- Voor informatie over het tot stand brengen van een verbinding met behulp van Fast Pair, zie pagina 37.

**VERBINDEN VIA DE BOSE-APP**

Als u de Bose-app wilt gebruiken om de oordopjes te verbinden en *Bluetooth*-verbindingen te beheren, zie pagina 12.

**VERBINDEN VIA HET *BLUETOOTH*-MENU OP UW APPARAAT**

1. Als de oordopjes zich in het oplaadetui bevinden en het etui geopend is, houdt u de knop aan de achterkant van het etui ingedrukt totdat de statuslampjes voor de oordopjes langzaam blauw pulseren.

**OPMERKING:** Zorg dat het etui beide oordopjes bevat en geopend is.

**TIP:** U kunt de oordopjes ook klaarmaken voor verbinding als u het etui niet bij de hand hebt. Hiertoe gebruikt u de Bose-app om Schakelen tussen apparaten in te stellen als snelfunctie (zie pagina 20). Daarna houdt u de knop van het aan de snelfunctie toegewezen oordopje ingedrukt totdat u "Klaar om te verbinden" hoort.

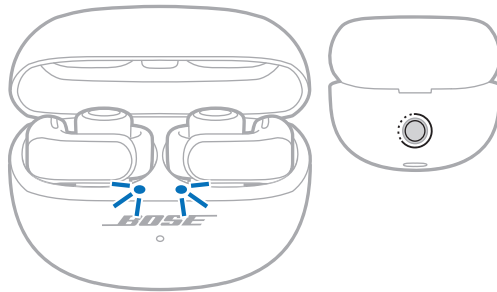

2. Schakel de *Bluetooth*-functie op uw apparaat in.

**OPMERKING:** De *Bluetooth*-functie bevindt zich meestal in het menu Instellingen.

3. Selecteer de oordopjes in de apparaatlijst.

**OPMERKING:** Zoek de naam die u voor de oordopje hebt ingevoerd in de Bose-app. Als u de oordopjes geen naam hebt gegeven, verschijnt de standaardnaam.



De naam van de oordopjes verschijnt in de apparaatlijst. De statuslampjes voor de oordopjes branden continu blauw (zie pagina 30).

## DE VERBINDING MET EEN APPARAAT VERBREKEN

Plaats de oordopjes in het oplaadetui.

**TIP:** U kunt de verbinding met uw apparaat ook verbreken via de Bose-app of uw *Bluetooth*-instellingen. Als u de *Bluetooth*-functie op het apparaat uitschakelt, wordt de verbinding met de oordopjes en alle andere apparaten verbroken.

## EEN APPARAAT OPNIEUW VERBINDEN

### Opnieuw verbinden met het laatst verbonden apparaat

Wanneer de oordopjes uit het etui worden verwijderd, maken ze verbinding met het laatst verbonden apparaat.

#### OPMERKINGEN:

- Het apparaat moet zich binnen het bereik bevinden (9 m) en ingeschakeld zijn.
- Zorg dat de *Bluetooth*-functie op uw apparaat is ingeschakeld.

### Opnieuw verbinden met een ander apparaat

U kunt een snelfunctie instellen waarmee opnieuw verbinding wordt gemaakt met een ander apparaat in de apparaatlijst van de oordopjes.

**OPMERKING:** Om via de oordopjes opnieuw verbinding te maken met een ander apparaat, moet u Schakelen tussen apparaten instellen als snelfunctie (zie pagina 20).

1. Houd de knop van het aan deze snelfunctie toegewezen oordopje ingedrukt.

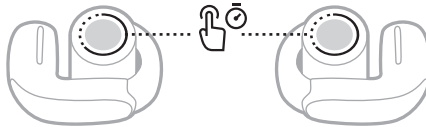

U hoort een gesproken mededeling met de naam van het op dat moment verbonden apparaat, gevolgd door de namen van de andere apparaten in de apparaatlijst van de oordopjes.

2. Wanneer u de naam van het gewenste apparaat hoort, laat u de knop los.

U hoort een toon die aangeeft wanneer het apparaat verbonden is.

**TIP:** U kunt ook opnieuw verbinding met een ander apparaat maken via de Bose-app (zie pagina 12) of de *Bluetooth*-instellingen van het apparaat.

## DE APPARAATLIJST VAN DE OORDOPJES WISSEN

1. Als de oordopjes zich in het oplaadetui bevinden en het etui geopend is, houdt u de knop aan de achterkant van het oplaadetui 15 seconden ingedrukt totdat de statuslampjes voor de oordopjes 2 keer wit knipperen en dan langzaam blauw pulseren.

**OPMERKING:** Zorg dat het etui beide oordopjes bevat en geopend is.

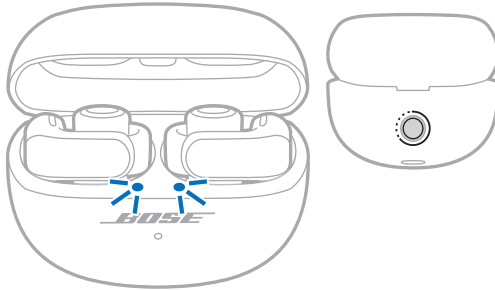

2. Verwijder de oordopjes uit de *Bluetooth*-lijst op uw apparaat.

Alle apparaten worden gewist en de oordopjes zijn klaar om te verbinden (zie pagina 12).

## ALLEEN VOOR ANDROID-APPARATEN

Als u een Android-apparaat hebt, beschikt u over de volgende extra verbindingsmogelijkheden.

### Verbinden met behulp van Fast Pair

Het is mogelijk om met één keer tikken snel en moeiteloos een *Bluetooth*-koppeling met uw Android-apparaten tot stand te brengen.

#### OPMERKINGEN:

- Om Fast Pair te kunnen gebruiken, moet u over een Android-apparaat met Android 6.0 of hoger beschikken.
  - Op het Android-apparaat moeten de *Bluetooth*- en Locatiefuncties zijn ingeschakeld.
1. Als de oordopjes zich in het oplaadetui bevinden en het etui geopend is, houdt u de knop aan de achterkant van het etui ingedrukt totdat de statuslampjes voor de oordopjes langzaam blauw pulseren.

**OPMERKING:** Zorg dat het etui beide oordopjes bevat en geopend is.

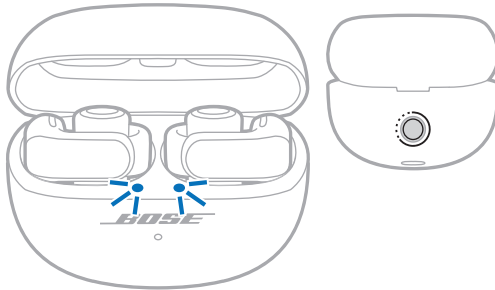

2. Plaats het etui naast uw Android-apparaat.

Er verschijnt een melding op het apparaat waarin u wordt gevraagd om de oordopjes te koppelen.

**OPMERKING:** Als u geen melding ziet, controleert u of voor de Google Play Services-app op uw apparaat meldingen zijn ingeschakeld.

3. Tik op de melding.

Zodra de oordopjes zijn verbonden, verschijnt er een melding waarin wordt bevestigd dat de verbinding tot stand is gebracht.

**OPMERKING:** U kunt ook op de knop in de melding tikken om de Bose-app te downloaden en het instellen van de oordopjes te voltooien.

## Snapdragon Sound

Bose Ultra open oordopjes beschikken over Snapdragon Sound. Met Snapdragon Sound wordt de audiotecnologie van Qualcomm® op verbonden apparaten geoptimaliseerd, zodat u tijdens het streamen van audio verzekerd bent van de beste geluidskwaliteit, verbindingstabiliteit en latentie.

Om Snapdragon Sound te kunnen ervaren, hebt u een Snapdragon Sound-gecertificeerd apparaat nodig, zoals een compatibel Android-apparaat. Zodra u de oordopjes verbindt, zal uw apparaat automatisch audio streamen via de aptX Adaptive *Bluetooth*-codec.

**OPMERKING:** Om te zien welke functies van Snapdragon Sound door de oordopjes worden ondersteund en te controleren of uw apparaat compatibel is, gaat u naar: [support.bose.com/UOE](https://support.bose.com/UOE)

## VERBINDEN MET EEN BOSE SMART SPEAKER OF SOUNDBAR

Met behulp van SimpleSync kunt u de oordopjes verbinden met een Bose Smart Speaker of Bose Smart Soundbar voor een persoonlijke luisterervaring.

### Voordelen

- Omdat elk product onafhankelijke volumeregelaars heeft, kunt u het geluid van uw Bose Smart Soundbar zachter zetten of uitschakelen en tegelijkertijd de oordopjes zo hard zetten als u wilt.
- U kunt vanuit een andere kamer naar uw muziek luisteren door de oordopjes te verbinden met uw Bose Smart Speaker.

**OPMERKING:** SimpleSync heeft een *Bluetooth*-bereik van maximaal 9 meter. Muren en bouwmaterialen kunnen de ontvangst beïnvloeden.

### Compatibele producten

U kunt de oordopjes verbinden met alle Bose Smart Speakers of Bose Smart Soundbars.

Populaire compatibele producten zijn onder meer:

- Bose Smart Ultra Soundbar/Bose Ultra Soundbar
- Bose Smart Soundbar 900
- Bose Smart Soundbar 700/Bose Soundbar 700
- Bose Smart Soundbar 600
- Bose Soundbar 500
- Bose Smart Speaker 500/Bose Home Speaker 500
- Bose Home Speaker 300
- Bose Portable Smart Speaker/Bose Portable Home Speaker

Er worden regelmatig nieuwe producten toegevoegd. Voor meer informatie en een volledige lijst gaat u naar: [support.bose.com/Groups](https://support.bose.com/Groups)

## Verbinden via de Bose-app

1. Als de oordopjes zich in het oplaadetui bevinden en het etui geopend is, houdt u de knop aan de achterkant van het etui ingedrukt totdat de statuslampjes voor de oordopjes langzaam blauw pulseren.

**OPMERKING:** Zorg dat het etui beide oordopjes bevat en geopend is.

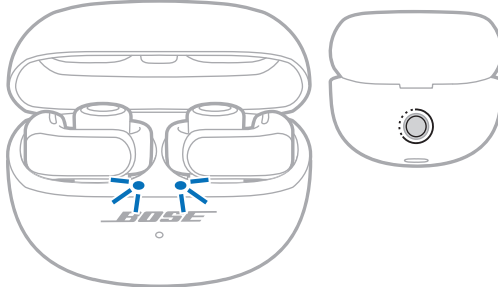

2. Gebruik de Bose-app om de oordopjes te verbinden met een compatibel Bose-product. Ga voor meer informatie naar: [support.Bose.com/Groups](https://support.Bose.com/Groups)

### OPMERKINGEN:

- Het kan maximaal 30 seconden duren om de verbinding tot stand te brengen.
- Zorg dat de oordopjes zich binnen 9 meter van uw soundbar of luidspreker bevinden.
- U kunt de oordopjes met slechts één product tegelijk verbinden.

## OPNIEUW VERBINDEN MET EEN BOSE SMART SPEAKER OF SOUNDBAR

Gebruik de Bose-app om de oordopjes opnieuw te verbinden met een eerder verbonden compatibel Bose-product. Ga voor meer informatie naar: [support.Bose.com/Groups](https://support.Bose.com/Groups)

### OPMERKINGEN:

- Uw soundbar of luidspreker moet zich binnen het bereik bevinden (9 m) en ingeschakeld zijn.
- Als de oordopjes niet opnieuw verbinding maken, zie "Oordopjes maken geen verbinding met eerder verbonden Bose Smart Soundbar of Speaker" op pagina 53.



De oordopjes hebben een waterbestendigheidsclassificatie van IPX4. Ze zijn zweet- en weerbestendig, maar mogen niet onder water worden gehouden.

Het oplaadetui heeft een waterbestendigheidsclassificatie van IPX1. Het ontwerp is bestand tegen lichte blootstelling aan water, zoals lichte verticale neerslag, maar is niet bedoeld om bespat of onder water gehouden te worden.

**LET OP:**

- Ga NIET met de oordopjes of het etui zwemmen of douchen.
- Houd de oordopjes of het etui NIET onder water.
- Stel het etui NIET bloot aan spatwater.



**OPMERKINGEN:**

- Maak de contactpunten op de oordopjes regelmatig schoon met een droog, zacht wattenstaafje of iets soortgelijks om corrosie te voorkomen.
- IPX4 en IPX1 zijn geen permanente omstandigheden en de bestendigheid kan afnemen als gevolg van normale slijtage.

## DE OORDOPJES BEWAREN

Wanneer u de oordopjes niet gebruikt, bergt u ze op in het oplaadetui. Sluit het oplaadetui om de accu te sparen en te voorkomen dat er vuil in het etui komt.

## DE OORDOPJES EN HET OPLAADETUI SCHOONMAKEN

ONDERDEEL	PROCEDURE
<b>Oordopjes</b>	Schoonvegen met een zacht wattenstaafje of vochtige doek (alleen water).
<b>Microfoonpoorten</b>	<p>Regelmatig schoonvegen met een zacht wattenstaafje of voorzichtig borstelen met een zachte borstel om opeenhoping van vet en vuil te voorkomen.</p> <p><b>LET OP:</b> De microfoonpoorten NIET schoonmaken door er lucht in te blazen of ze te stofzuigen, aangezien dit het oordopje kan beschadigen.</p>
<b>Contactpunten (op oordopjes)</b>	Uitsluitend schoonvegen met een droog, zacht wattenstaafje of iets soortgelijks om corrosie te voorkomen.
<b>Oplaadetui</b>	Schoonvegen met een zacht wattenstaafje of vochtige doek (alleen water).

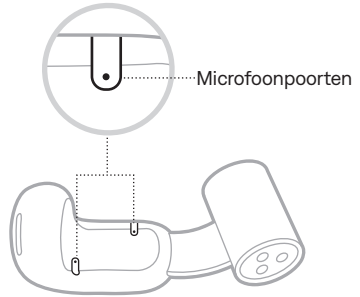

**LET OP:** Gebruik GEEN oplosmiddelen, chemicaliën of schoonmaakproducten die alcohol, ammoniak of schuurmiddelen bevatten.

## RESERVEONDERDELEN EN ACCESSOIRES

Reserveonderdelen en accessoires kunt u bestellen via de Bose-klantenservice.

Ga naar: [support.Bose.com/UOE](https://support.Bose.com/UOE)

## BEPERKTE GARANTIE

De oordopjes worden gedekt door een beperkte garantie. Ga naar onze website op [worldwide.Bose.com/Warranty](https://worldwide.Bose.com/Warranty) voor informatie over de beperkte garantie.

Om het product te registreren, gaat u naar [worldwide.Bose.com/ProductRegistration](https://worldwide.Bose.com/ProductRegistration) voor instructies. Als u het product niet registreert, is dit niet van invloed op uw rechten onder de beperkte garantie.

## DE OORDOPJES UPDATEN

Wanneer de oordopjes zijn verbonden met de Bose-app, worden beschikbare updates automatisch uitgevoerd. Volg de instructies van de app.

## HET OPLAADETUI UPDATEN

Als de klantenservice van Bose u vraagt om het oplaadetui bij te werken, kunt u dit doen via de website Bose Updater. Ga op uw computer naar: [btu.bose.com](https://btu.bose.com) en volg de instructies op het scherm.

## DE DATUMCODE VAN DE OORDOPJES OPZOEKEN

Verwijder het oordopje uit het oplaadetui en buig de cilinder open. De datumcode bevindt zich op het vlakke stukje aan de binnenkant van het oordopje.

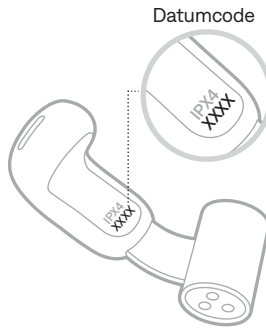

## HET SERIENUMMER VAN HET OPLAADETUI OPZOEKEN

Verwijder de oordopjes uit het oplaadetui.

Het serienummer van het oplaadetui bevindt zich in het deksel van het oplaadetui.

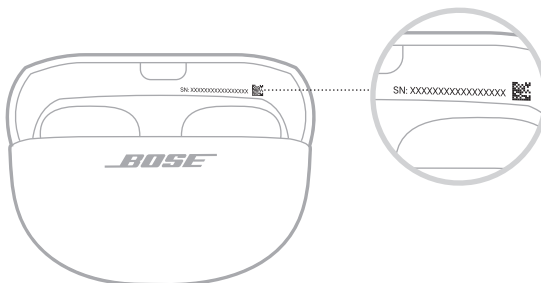

## PROBEER DEZE OPLOSSINGEN EERST

Als zich problemen met de oordopjes voordoen, probeer dan deze oplossingen eerst:

- Laad de oordopjes en het oplaadetui op (zie pagina 26).
- Plaats de oordopjes in het etui en doe het etui dicht (zie pagina 16). Maak het etui weer open en haal de oordopjes eruit (zie pagina 15).
- Controleer de statuslampjes voor de oordopjes (zie pagina 30) en het statuslampje voor het oplaadetui (zie pagina 32).
- Controleer de pasvorm van het oordopje met behulp van een spiegel (zie pagina 14).
- Plaats uw apparaat dichterbij de oordopjes (9 m) en weg van mogelijke storingsbronnen of obstakels.
- Zet het volume van de oordopjes, uw apparaat en de muziek-app hoger.
- Controleer of uw apparaat *Bluetooth*-verbindingen ondersteunt (zie pagina 33).
- Download de Bose-app en voer beschikbare software-updates uit (zie pagina 12).
- Verbind een ander apparaat (zie pagina 12).

## ANDERE OPLOSSINGEN

Als het probleem nog niet is verholpen, zie dan de onderstaande tabel voor symptomen van en oplossingen voor veelvoorkomende problemen. Daarnaast kunt u artikelen, filmpjes en andere informatie over het oplossen van problemen raadplegen op: [support.bose.com/UOE](https://support.bose.com/UOE)

Als u het probleem niet kunt oplossen, neemt u contact op met de Bose-klantenservice.

Ga naar: [worldwide.bose.com/contact](https://worldwide.bose.com/contact)

SYMPTOOM	OPLOSSING
Oordopjes kunnen niet worden ingeschakeld	<p>Plaats beide oordopjes in het oplaadetui totdat ze magnetisch op hun plaats klikken. Doe het etui dicht en weer open. De statuslampjes voor de oordopjes geven de oplaadstatus aan (zie pagina 30).</p> <p>Als de oordopjes zijn blootgesteld aan hoge of lage temperaturen, laat u ze op kamertemperatuur komen.</p> <p>Zie "Oordopjes laden niet op" op pagina 51.</p>

SYMPTOOM	OPLOSSING
<p><b>Oordopjes maken geen verbinding met apparaat</b></p>	<p>Maak verbinding via het <i>Bluetooth</i>-menu op uw apparaat (zie pagina 33). Schakel de <i>Bluetooth</i>-functie op uw apparaat uit en weer in.</p> <p>Wis de apparaatlijst van de oordopjes (zie pagina 36). Verwijder de oordopjes uit de <i>Bluetooth</i>-lijst op uw apparaat, inclusief eventuele dubbele vermeldingen met het label LE (Low Energy). Maak opnieuw verbinding (zie pagina 12).</p> <p>Plaats beide oordopjes in het oplaadetui totdat ze magnetisch op hun plaats klikken. Doe het etui dicht en weer open. De statuslampjes voor de oordopjes geven de oplaadstatus aan (zie pagina 30). Maak opnieuw verbinding (zie pagina 12).</p> <p>Controleer of beide oordopjes stevig in het oplaadetui zitten (zie pagina 25).</p> <p>Ga naar: <a href="http://support.bose.com/UQE">support.bose.com/UQE</a> voor instructiefilmpjes.</p> <p>Start de oordopjes en het oplaadetui opnieuw op (zie pagina 54).</p>
<p><b>Oordopjes reageren niet tijdens app-instelling</b></p>	<p>Verwijder de Bose-app van uw apparaat. Installeer de app opnieuw (zie pagina 12).</p> <p>Zorg dat u de Bose-app gebruikt voor het instellen (zie pagina 12).</p> <p>Controleer of u de Bose-app toegang tot <i>Bluetooth</i>-verbindingen hebt gegeven in het menu Instellingen op uw apparaat.</p> <p>Zorg dat in het menu Instellingen op uw apparaat de <i>Bluetooth</i>-functie is ingeschakeld.</p> <p>Plaats beide oordopjes in het oplaadetui totdat ze magnetisch op hun plaats klikken. Doe het etui dicht en weer open. De statuslampjes voor de oordopjes geven de oplaadstatus aan (zie pagina 30). Verwijder de oordopjes.</p>
<p><b>Bose-app kan oordopjes niet vinden</b></p>	<p>Verwijder de Bose-app van uw apparaat. Installeer de app opnieuw (zie pagina 12).</p> <p>Controleer of u de Bose-app toegang tot <i>Bluetooth</i>-verbindingen hebt gegeven in het menu Instellingen op uw apparaat.</p> <p>Plaats beide oordopjes in het oplaadetui totdat ze magnetisch op hun plaats klikken. Doe het etui dicht en weer open. De statuslampjes voor de oordopjes geven de oplaadstatus aan (zie pagina 30). Verwijder de oordopjes.</p> <p>Als de oordopjes zich in het oplaadetui bevinden en het etui geopend is, houdt u de knop aan de achterkant van het etui ingedrukt totdat de statuslampjes voor de oordopjes langzaam blauw pulseren.</p> <p>Zie "Oordopjes maken geen verbinding met apparaat."</p>

SYMPTOOM	OPLOSSING
<p><b>Bose-app werkt niet op apparaat</b></p>	<p>Controleer of uw apparaat compatibel is met de Bose-app en voldoet aan de minimale systeemvereisten. Raadpleeg de appstore op uw apparaat voor meer informatie.</p> <p>Verwijder de Bose-app van uw apparaat. Installeer de app opnieuw (zie pagina 12).</p>
<p><b>Oordopjes zijn niet comfortabel of stabiel</b></p>	<p>Zorg dat u de oordopjes correct draagt (zie pagina 13).</p> <p>Controleer de pasvorm van het oordopje met behulp van een spiegel (zie pagina 14). Voor de beste geluidskwaliteit en microfoonprestaties plaatst u de oordopjes in een hoek van ongeveer 45° op uw oren. Als dit niet comfortabel of stabiel voelt, schuift u ze iets omhoog of omlaag om de positie te vinden die voor u het beste is.</p> <p>Ga naar: <a href="https://support.Bose.com/UOE">support.Bose.com/UOE</a> voor instructiefilmpjes.</p>
<p><b>Kan oordopjes niet comfortabel dragen met oorbellen of piercings</b></p>	<p>Verwijder oorbellen of piercings voordat u de oordopjes indoeft. Zodra de oordopjes goed zitten, doet u uw oorbellen of piercings weer in.</p> <p>Controleer de pasvorm van het oordopje met behulp van een spiegel (zie pagina 14). Voor de beste geluidskwaliteit en microfoonprestaties plaatst u de oordopjes in een hoek van ongeveer 45° op uw oren. Als dat door uw oorbellen of piercings niet comfortabel is, schuift u de oordopjes iets omhoog of omlaag om de positie te vinden die voor u het beste is.</p> <p>Als de magneetjes aan de onderkant van de cilinders aan uw oorbellen of piercings vast blijven zitten, schuift u de oordopjes iets omhoog of omlaag om ze van elkaar te scheiden.</p>
<p><b>Bluetooth-verbinding valt soms weg</b></p>	<p>Wis de apparaatlijst van de oordopjes (zie pagina 36). Verwijder de oordopjes uit de <i>Bluetooth</i>-lijst op uw apparaat, inclusief eventuele dubbele vermeldingen met het label LE (Low Energy). Maak opnieuw verbinding (zie pagina 12).</p> <p>Plaats uw apparaat dichterbij de oordopjes (9 m) en weg van mogelijke storingsbronnen of obstakels.</p> <p>Start de oordopjes en het oplaadetui opnieuw op (zie pagina 54).</p>

SYMPTOOM	OPLOSSING
<b>Geen geluid</b>	<p>Controleer of u het juiste oordopje in het juiste oor hebt. Op de cilinders van de oordopjes staat een <b>L</b> (links) of een <b>R</b> (rechts).</p> <p>Controleer de pasvorm van het oordopje met behulp van een spiegel (zie pagina 14).</p> <p>Ga naar: <a href="https://support.bose.com/UOE">support.bose.com/UOE</a> voor instructiefilmpjes.</p> <p>Controleer of het volume niet te laag staat (zie pagina 17).</p> <p>Druk op uw apparaat op Afspelen om er zeker van te zijn dat er audio wordt afgespeeld.</p> <p>Speel audio af van een andere toepassing of muziekdienst.</p> <p>Speel audio af die daadwerkelijk op uw apparaat is opgeslagen.</p> <p>Verwijder eventueel vuil of oorsmeer uit de luidsprekerpoorten.</p> <p>Start uw apparaat opnieuw op.</p>
<b>Geen geluid uit één oordopje</b>	<p>Controleer de pasvorm van het oordopje met behulp van een spiegel (zie pagina 14).</p> <p>Ga naar: <a href="https://support.bose.com/UOE">support.bose.com/UOE</a> voor instructiefilmpjes.</p> <p>Zorg dat de software in de Bose-app up-to-date is (zie pagina 43).</p> <p>Verwijder eventueel vuil of oorsmeer uit de luidsprekerpoorten.</p> <p>Plaats beide oordopjes in het oplaadetui totdat ze magnetisch op hun plaats klikken. Doe het etui dicht en weer open. De statuslampjes voor de oordopjes geven de oplaadstatus aan (zie pagina 30). Verwijder de oordopjes.</p>
<b>Beeld en geluid lopen niet synchron</b>	<p>Sluit de toepassing of muziekdienst en open deze opnieuw.</p> <p>Speel audio af van een andere toepassing of muziekdienst.</p> <p>Plaats beide oordopjes in het oplaadetui totdat ze magnetisch op hun plaats klikken. Doe het etui dicht en weer open. De statuslampjes voor de oordopjes geven de oplaadstatus aan (zie pagina 30). Verwijder de oordopjes.</p>

SYMPTOOM	OPLOSSING
<p><b>Slechte geluidskwaliteit</b></p>	<p>Controleer of u het juiste oordopje in het juiste oor hebt. Op de cilinders van de oordopjes staat een <b>L</b> (links) of een <b>R</b> (rechts).</p> <p>Controleer de pasvorm van het oordopje met behulp van een spiegel (zie pagina 14). Voor de beste geluidskwaliteit en microfoonprestaties plaatst u de oordopjes in een hoek van ongeveer 45° op uw oren. Als dit niet comfortabel of stabiel voelt, schuift u ze iets omhoog of omlaag om de positie te vinden die voor u het beste is.</p> <p>Ga naar: <a href="https://support.bose.com/UOE">support.bose.com/UOE</a> voor instructiefilmpjes.</p> <p>Zorg dat u de Bose-app gebruikt voor het instellen (zie pagina 12).</p> <p>Probeer een andere audiotrack.</p> <p>Speel audio af van een andere toepassing of muziekdienst.</p> <p>Verwijder eventueel vuil of oorsmeer uit de luidsprekerpoorten.</p> <p>Schakel functies voor audioverbetering op het apparaat of in de muziek-app uit.</p> <p>Als u maar één oordopje draagt, plaatst u het andere oordopje in het etui totdat het magnetisch op zijn plaats klikt.</p> <p>Controleer of de oordopjes verbonden zijn via het juiste <i>Bluetooth</i>-profiel: Stereo A2DP. Controleer de <i>Bluetooth</i>-/audio-instellingen van uw apparaat om te zorgen dat het juiste profiel geselecteerd is.</p> <p>Zet het volume van de oordopjes, uw apparaat of de muziek-app lager.</p> <p>Schakel de <i>Bluetooth</i>-functie op uw apparaat uit en weer in.</p> <p>Wis de apparaatlijst van de oordopjes (zie pagina 36). Verwijder de oordopjes uit de <i>Bluetooth</i>-lijst op uw apparaat, inclusief eventuele dubbele vermeldingen met het label LE (Low Energy). Maak opnieuw verbinding (zie pagina 12).</p>
<p><b>Audio is stil</b></p>	<p>Controleer of het volume niet te laag staat (zie pagina 17).</p> <p>Controleer of u het juiste oordopje in het juiste oor hebt. Op de cilinders van de oordopjes staat een <b>L</b> (links) of een <b>R</b> (rechts).</p> <p>Controleer de pasvorm van het oordopje met behulp van een spiegel (zie pagina 14). Voor de beste geluidskwaliteit en microfoonprestaties plaatst u de oordopjes in een hoek van ongeveer 45° op uw oren. Als dit niet comfortabel of stabiel voelt, schuift u ze iets omhoog of omlaag om de positie te vinden die voor u het beste is.</p> <p>Schuif de oordopjes iets omlaag zodat de luidsprekerpoorten zich dichter bij uw gehoorgang bevinden.</p> <p>Verwijder eventueel vuil of oorsmeer uit de luidsprekerpoorten.</p>



SYMPTOOM	OPLOSSING
<p><b>Te veel lage tonen</b></p>	<p>Controleer de pasvorm van het oordopje met behulp van een spiegel (zie pagina 14). Voor de beste geluidskwaliteit en microfoonprestaties plaatst u de oordopjes in een hoek van ongeveer 45° op uw oren. Als dit niet comfortabel of stabiel voelt, schuift u ze iets omhoog of omlaag om de positie te vinden die voor u het beste is.</p> <p>Stel de lage tonen bij met behulp van de Bose-app (zie pagina 19).</p> <p>Schuif de oordopjes iets omhoog zodat de luidsprekers zich verder van uw gehoorgang bevinden.</p>
<p><b>Te weinig lage tonen</b></p>	<p>Controleer de pasvorm van het oordopje met behulp van een spiegel (zie pagina 14). Voor de beste geluidskwaliteit en microfoonprestaties plaatst u de oordopjes in een hoek van ongeveer 45° op uw oren. Als dit niet comfortabel of stabiel voelt, schuift u ze iets omhoog of omlaag om de positie te vinden die voor u het beste is.</p> <p>Stel de lage tonen bij met behulp van de Bose-app (zie pagina 19).</p> <p>Schuif de oordopjes iets omlaag zodat de luidsprekers zich dichterbij uw gehoorgang bevinden.</p>
<p><b>Geluidsvolume verschilt per oordopje</b></p>	<p>Schuif het oordopje met het lagere volume iets omlaag totdat het volume hetzelfde is als dat van het andere oordopje.</p>
<p><b>Immersieve audio klinkt niet goed of voor uw gevoel te dichtbij</b></p>	<p>Gebruik de Bose-app om Immersieve audio te kalibreren en beter af te stemmen op de positie van de oordopjes op uw oren. Deze optie bevindt zich in het menu Instellingen.</p>
<p><b>Microfoon registreert geen geluid</b></p>	<p>De oordopjes zijn mogelijk te ver omlaag naar uw mond of kin gericht. Controleer de pasvorm van het oordopje met behulp van een spiegel (zie pagina 14). Voor de beste geluidskwaliteit en microfoonprestaties plaatst u de oordopjes in een hoek van ongeveer 45° op uw oren. Als dit niet comfortabel of stabiel voelt, schuift u ze iets omhoog of omlaag om de positie te vinden die voor u het beste is.</p> <p>Probeer een andere oproep.</p> <p>Verwijder eventueel vuil of oorsmeer uit de luidsprekerpoorten (zie pagina 42).</p> <p>Probeer een ander compatibel apparaat.</p> <p>Ga naar een rustige locatie en probeer het opnieuw.</p> <p>Schakel de <i>Bluetooth</i>-functie op uw apparaat uit en weer in.</p> <p>Wis de apparaatlijst van de oordopjes (zie pagina 36). Verwijder de oordopjes uit de <i>Bluetooth</i>-lijst op uw apparaat, inclusief eventuele dubbele vermeldingen met het label LE (Low Energy). Maak opnieuw verbinding (zie pagina 12).</p>

SYMPTOOM	OPLOSSING
<p><b>Kan modus niet aanpassen</b></p>	<p>Plaats beide oordopjes in het oplaadetui totdat ze magnetisch op hun plaats klikken. Doe het etui dicht en weer open. De statuslampjes voor de oordopjes geven de oplaadstatus aan (zie pagina 30). Verwijder de oordopjes.</p> <p>Als u de snelfunctie hebt toegewezen aan een specifiek oordopje, controleert u of u de knop op het juiste oordopje ingedrukt houdt.</p> <p>Als u de snelfunctie hebt toegewezen aan een specifiek oordopje, gebruikt u de Bose-app om de snelfunctie toe te wijzen aan het andere oordopje en probeert u het opnieuw. Ga naar: <a href="https://support.bose.com/UOE">support.bose.com/UOE</a> voor instructievideo's.</p> <p>Gebruik de Bose-app om de modus aan te passen. Deze optie bevindt zich in het productbesturingsscherm (zie pagina 12).</p>
<p><b>Andere spreker is tijdens oproep moeilijk te horen</b></p>	<p>Zet het volume hoger via uw apparaat.</p>
<p><b>Oordopjes reageren niet</b></p>	<p>Plaats beide oordopjes in het oplaadetui totdat ze magnetisch op hun plaats klikken. Doe het etui dicht en weer open. De statuslampjes voor de oordopjes geven de oplaadstatus aan (zie pagina 30). Verwijder de oordopjes.</p> <p>Start de oordopjes en het oplaadetui opnieuw op (zie pagina 54). Als dat niet helpt, herstel dan de fabrieksinstellingen van de oordopjes (zie pagina 55).</p>
<p><b>Oordopjes reageren niet op indrukken van knoppen</b></p>	<p>Varieer de indruknelheid bij functies waarvoor u een knop meerdere keren moet indrukken.</p> <p>Controleer of uw muziek-app de functie ondersteunt.</p> <p>Als de oordopjes zijn blootgesteld aan hoge of lage temperaturen, laat u ze op kamertemperatuur komen.</p> <p>Als Automatisch volume is ingeschakeld, zie "Volume aanpassen heeft minimaal effect terwijl Automatisch volume is ingeschakeld" op pagina 51.</p> <p>Verbind een ander apparaat en probeer het opnieuw.</p> <p>Start de oordopjes en het oplaadetui opnieuw op (zie pagina 54).</p>
<p><b>Kan snelfunctie niet activeren</b></p>	<p>Controleer of u in de Bose-app een snelfunctie hebt ingesteld (zie pagina 20).</p> <p>Als u de snelfunctie hebt toegewezen aan een specifiek oordopje, controleert u of u de knop op het juiste oordopje ingedrukt houdt.</p> <p>Als u de snelfunctie hebt toegewezen aan een specifiek oordopje, gebruikt u de Bose-app om de snelfunctie toe te wijzen aan het andere oordopje en probeert u het opnieuw. Ga naar: <a href="https://support.bose.com/UOE">support.bose.com/UOE</a> voor instructievideo's.</p>

SYMPTOOM	OPLOSSING
<p><b>Volume aanpassen heeft minimaal effect terwijl Automatisch volume is ingeschakeld</b></p>	<p>Als de oordopjes het geluidsvolume actief verhogen vanwege het omgevingsgeluid, kan het handmatig aanpassen van het volume een minimaal of slechts tijdelijk effect hebben, tenzij u de basisinstelling verhoogt tot boven het huidige niveau. In deze situatie verhoogt u het volume door gebruik te maken van de knoppen op de oordopjes of de volumeregelaars op uw apparaat totdat u hoort dat het volume verandert (zie pagina 18). Om het volume te verlagen, gebruikt u eerst de Bose-app om Automatisch volume uit te schakelen en zet u daarna het volume lager (zie pagina 18).</p>
<p><b>Audio wordt luider wanneer u praat terwijl Automatisch volume is ingeschakeld</b></p>	<p>Automatisch volume is ontworpen om uw stem zoveel mogelijk buiten beschouwing te laten bij het meten van het geluidsniveau om u heen. Als u merkt dat de audio luider wordt als u praat, zijn de oordopjes mogelijk te ver omlaag naar uw mond of kin gericht. Controleer de pasvorm van het oordopje met behulp van een spiegel (zie pagina 14). Voor de beste geluidskwaliteit en microfoonprestaties plaatst u de oordopjes in een hoek van ongeveer 45° op uw oren. Als dit niet comfortabel of stabiel voelt, schuift u ze iets omhoog of omlaag om de positie te vinden die voor u het beste is.</p>
<p><b>Audio wordt luider wanneer anderen praten terwijl Automatisch volume is ingeschakeld</b></p>	<p>Automatisch volume bestempelt de stemmen van anderen als omgevingsgeluid, wat betekent dat het volume van uw audio kan toenemen om te compenseren voor luide stemmen. U kunt dit voorkomen door audio tijdens gesprekken te pauzeren (zie pagina 17) of door Automatisch volume uit te schakelen via de Bose-app. Deze optie bevindt zich in het menu Instellingen.</p>
<p><b>Oordopjes laden niet op</b></p>	<p>Zorg dat de oordopjes goed in het oplaadetui zijn geplaatst. Tijdens het opladen van de oordopjes behoort het etui gesloten te zijn, aangezien dit de accu spaart (zie pagina 25).</p> <p>Controleer of er geen vuil of vloeistof op de contactpunten van de oordopjes of de oplaadpinnen in het etui zit.</p> <p>Verwijder de plastic folie onder de oordopjes van het oppervlak van het etui om te voorkomen dat het de plaatsing van de oordopjes belemmert.</p> <p>Zorg dat de USB-kabel goed is uitgelijnd met de poort op het oplaadetui.</p> <p>Sluit beide uiteinden van de USB-kabel aan.</p> <p>Probeer een andere USB-kabel.</p> <p>Probeer een andere wandoplader.</p> <p>Als de oordopjes of het oplaadetui zijn blootgesteld aan hoge of lage temperaturen, laat u ze op kamertemperatuur komen. Probeer het daarna nog een keer (zie pagina 25).</p>

SYMPTOOM	OPLOSSING
<b>Oplaadetui wordt niet opgeladen</b>	<p>Zorg dat de USB-kabel goed is uitgelijnd met de poort op het oplaadetui.</p> <p>Als de accu van het oplaadetui helemaal leeg is, zorg er dan voor dat de USB-kabel lang genoeg wordt aangesloten om het opladen op gang te brengen. Als het statuslampje van het oplaadetui uitgaat wanneer u de kabel verwijderd, moet u de USB-kabel opnieuw aansluiten.</p> <p>Sluit beide uiteinden van de USB-kabel aan.</p> <p>Probeer een andere USB-kabel.</p> <p>Zorg dat het oplaadetui gesloten is. Om de accu te sparen behoort het etui tijdens het opladen gesloten te zijn.</p> <p>Probeer een andere wandoplader.</p> <p>Als het oplaadetui is blootgesteld aan hoge of lage temperaturen, laat u het etui op kamertemperatuur komen. Probeer het daarna nog een keer (zie pagina 27).</p> <p>Als het oplaadetui is blootgesteld aan water, wacht u tot de USB-C-poort volledig droog is. Probeer het daarna nog een keer (zie pagina 27).</p> <p>Zorg dat eventuele accessoires voor het oplaadetui correct zijn geïnstalleerd en niet verhinderen dat de USB-kabel goed is aangesloten op de poort op het oplaadetui.</p>
<b>Accu duur van oordopjes is korter dan verwacht</b>	<p>De levensduur van de accu hangt af van instellingen en gebruik.</p> <p>Als Immersieve audio of Automatisch volume zijn ingeschakeld, kunt u overwegen deze via de Bose-app uit te schakelen voor een langere accu duur. Voor meer informatie, zie pagina 29.</p>
<b>Onjuiste taal voor gesproken mededelingen</b>	<p>Gebruik de Bose-app om de taal voor gesproken mededelingen te wijzigen (zie pagina 12). Deze optie bevindt zich in het menu Instellingen.</p>
<b>Ik krijg geen oproepmeldingen</b>	<p>Controleer of uw apparaat misschien is ingesteld op Niet storen.</p> <p>Controleer in de Bose-app of gesproken mededelingen zijn ingeschakeld (zie pagina 12). Deze optie bevindt zich in het menu Instellingen.</p> <p>Controleer of u de oordopjes in het <i>Bluetooth</i>-menu van uw apparaat toegang hebt gegeven tot uw contacten.</p>
<b>Oordopjes maken geen verbinding met Bose Smart Soundbar of Speaker</b>	<p>Controleer of u verbinding maakt met een compatibel Bose-product. Voor een lijst met compatibele producten gaat u naar: <a href="https://support.bose.com/Groups">support.bose.com/Groups</a></p> <p>Als de oordopjes zich in het oplaadetui bevinden en het etui geopend is, houdt u de knop aan de achterkant van het etui ingedrukt totdat de statuslampjes voor de oordopjes langzaam blauw pulseren.</p> <p>Zorg dat de oordopjes zich binnen 9 meter van uw soundbar of luidspreker bevinden.</p>

SYMPTOOM	OPLOSSING
<p><b>Oordopjes maken geen verbinding met eerder verbonden Bose Smart Soundbar of Speaker</b></p>	<p>Als de oordopjes zich in het oplaadetui bevinden en het etui geopend is, houdt u de knop aan de achterkant van het etui ingedrukt totdat de statuslampjes voor de oordopjes langzaam blauw pulseren. Gebruik de Bose-app om de oordopjes te verbinden met een compatibel Bose-product. Ga voor meer informatie naar: <a href="https://support.Bose.com/Groups">support.Bose.com/Groups</a></p>
<p><b>Vertraagde audio tussen producten bij verbinding met Bose Smart Soundbar of Speaker</b></p>	<p>Download de Bose-app en voer beschikbare software-updates uit.</p>

## DE OORDOPJES EN HET OPLAADETUI OPNIEUW OPSTARTEN

Als de oordopjes of het oplaadetui niet reageren, kunt u ze opnieuw opstarten.

**OPMERKING:** Als de oordopjes opnieuw worden opgestart, wordt de apparaatlijst gewist. Andere instellingen blijven gehandhaafd.

Als de oordopjes zich in het oplaadetui bevinden en het etui geopend is, houdt u de knop aan de achterkant van het oplaadetui 20 seconden ingedrukt totdat de statuslampjes voor de oordopjes 2 keer wit knipperen, langzaam blauw pulseren en dan uitgaan.

**OPMERKING:** Zorg dat het etui beide oordopjes bevat en geopend is.

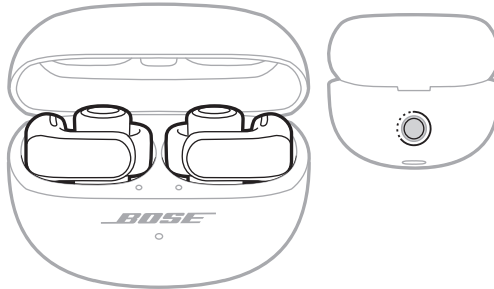

Wanneer het opnieuw opstarten voltooid is, geven de statuslampjes voor de oordopjes eerst de oplaadstatus aan en gaan dan langzaam blauw pulseren (zie pagina 30). Het statuslampje voor het oplaadetui geeft het accuniveau van het etui aan (zie pagina 32).

## DE FABRIEKSIINSTELLINGEN VAN DE OORDOPJES HERSTELLEN

Door de fabrieksinstellingen te herstellen wist u alle instellingen en brengt u de oordopjes terug naar de oorspronkelijke staat. Daarna kunt u de oordopjes configureren alsof u deze voor de eerste keer instelt.

De fabrieksinstellingen herstellen wordt alleen aangeraden als u problemen hebt met de oordopjes of als de Bose-klantenservice u heeft gevraagd dit te doen.

1. Verwijder de oordopjes uit de *Bluetooth*-lijst op uw apparaat.
2. Verwijder de oordopjes uit uw Bose-account via de Bose-app.

**OPMERKING:** Voor meer informatie over het verwijderen van de oordopjes uit uw Bose-account met behulp van de Bose-app gaat u naar: [support.Bose.com/UOE](https://support.Bose.com/UOE)

3. Terwijl de oordopjes zich in het oplaadetui bevinden en het etui geopend is, houdt u de knop aan de achterkant van het oplaadetui 20 seconden ingedrukt totdat de statuslampjes voor de oordopjes 2 keer wit knipperen, langzaam blauw pulseren en dan uitgaan.

**OPMERKING:** Zorg dat het etui beide oordopjes bevat en geopend is.

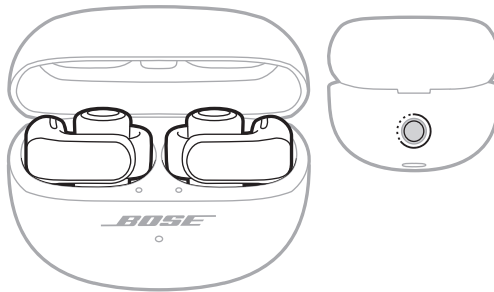

4. Herhaal de vorige stap nog 2 keer.

Na de derde keer knipperen de statuslampjes 3 seconden oranje om aan te geven dat de fabrieksinstellingen worden hersteld.

Zodra de fabrieksinstellingen zijn hersteld, pulseren de statuslampjes langzaam blauw. De oordopjes verkeren nu weer in de oorspronkelijke staat.

**OPMERKING:** Als u het probleem niet kunt oplossen, kunt u voor aanvullende oplossingen en ondersteuning terecht op: [support.Bose.com/UOE](https://support.Bose.com/UOE)



889371-0010