

BOSE

SOUNDLINK MAX PORTABLE SPEAKER

Lue ja säilytä kaikki turvallisuus- ja käyttöohjeet.



Bose Corporation vakuuttaa täten, että tämä tuote täyttää direktiivin 2014/53/EU sekä muiden sovellettavien EU-direktiivien vaatimukset. Täydellinen vaatimustenmukaisuusvakuutus on osoitteessa www.Bose.com/compliance.



Tämä tuote täyttää kaikki vuoden 2016 sähkömagneettista yhteensopivuutta koskevat vaatimukset ja muut sovellettavat Yhdistyneen kuningaskunnan vaatimukset. Täydellinen vaatimustenmukaisuusvakuutus on osoitteessa www.Bose.com/compliance.

Bose Corporation vakuuttaa täten, että tämä tuote noudattaa vuoden 2017 radiolaitesäännösten olennaisia vaatimuksia ja kaikkia sovellettavia Yhdistyneen kuningaskunnan määräyksiä. Täydellinen vaatimustenmukaisuusvakuutus on osoitteessa www.Bose.com/compliance.

Tärkeitä turvallisuusohjeita

Älä sulje tuuletusaukkoja. Asenna tuote valmistajan ohjeiden mukaisesti.

Jos kaiutin on altistunut suola- tai kloorivedelle, poista jäämät huuhtelemalla kaiutin varovasti puhtaalla vedellä. Varmista ennen lataamista, että liitäntäaukko on täysin kuiva.

Käytä ainoastaan valmistajan määrittämiä lisävarusteita.

Vain koulutettu huoltohenkilöstö saa tehdä huoltotyöt. Huoltoa tarvitaan, jos laite ei toimi normaalisti tai on vaurioitunut fyysisesti.

VAROITUKSET JA HUOMAUTUKSET



Laitteessa on pieniä osia. Ne voivat aiheuttaa tukehtumisvaaran. Ei sovellu alle 3-vuotiaiden lasten käytettäväksi.



Tuote sisältää magneettista materiaalia. Kysy lääkäriltä, voiko se vaikuttaa lääketieteellisen implanttisi toimintaan.

- Pidä tuote etäällä avotulesta ja lämmönlähteistä. ÄLÄ laita tuotteen päälle tai lähelle avotulta, esimerkiksi palavaa kynttilää.
- ÄLÄ tee tuotteeseen muutoksia ilman lupaa.
- Käytä tuotetta vain hyväksytyllä LPS-virtalähteellä, joka vastaa paikallisia määräyksiä (esim. UL, CSA, VDE, CCC).
- Tuotteen mukana toimitettava akku tai paristo voi aiheuttaa tulipalon, räjähdyksen tai kemiallisen palovamman vaaran, jos sitä käsitellään väärin tai jos se vaihdetaan virheellisesti tai väärän tyyppiseen akkuun tai paristoon.
- Älä altista akkua tai paristoja sisältäviä tuotteita liialliselle lämmölle (esim. suorasta auringonvalosta, avotulesta tms. aiheutuvalle lämmölle).
- Jos akku vuotaa, älä päästä nestettä kosketuksiin ihon tai silmien kanssa. Jos näin kuitenkin tapahtuu, hakeudu lääkärin hoitoon.
- Laitteen tarra on sen pohjassa.

HUOMAUTUS: Laite on testattu ja todettu luokan B digitaalilaitetta koskevien FCC:n sääntöjen osan 15 rajoitusten mukaiseksi. Nämä rajoitukset on tarkoitettu antamaan kohtuullinen suoja haitallisia häiriöitä vastaan kotiloissa. Laite tuottaa, käyttää ja voi säteillä energiaa radiotaajuudella, ja jos sitä ei ole asennettu tai käytetä ohjeiden mukaan, se voi aiheuttaa haitallista häiriötä radioliikenteelle. Kuitenkaan ei voida taata, ettei missään yksittäisessä asennuksessa aiheutuisi häiriöitä. Jos laite aiheuttaa radio- tai televisiovastaanotossa häiriöitä, jotka ovat helposti todettavissa kytkemällä laitteeseen virta ja sammuttamalla se, käyttäjän tulisi yrittää poistaa häiriöt seuraavilla toimenpiteillä:

- Suuntaa vastaanottava tuote tai antenni toisin tai siirrä se toiseen paikkaan.
- Siirrä laite ja vastaanotin kauemmas toisistaan.
- Kytke laite ja vastaanotin eri virtapiireissä oleviin pistorasioihin.
- Kysy neuvoa jälleenmyyjältä tai kokeneelta radio- tai tv-asentajalta.

Laitteeseen tehtävät Bose Corporationin hyväksymättömät muutokset voivat mitätöidä käyttäjälle annetun luvan käyttää laitetta.

Laite täyttää yleiselle käytölle laaditut FCC- ja ISED Canada -säteilynrajoitusohjeet. Laite on asennettava ja sitä on käytettävä siten, että säteilevän osan ja kehon väliin jää vähintään 20 cm. Lähetintä ei saa sijoittaa toisen antennin tai lähettimen lähelle.

CAN ICES-3(B) / NMB-3(B)

Eurooppa: Käytön taajuusalue 2 400–2 483,5 MHz. | Enimmäislähetysteho alle 20 dBm EIRP.



Tämä symboli merkitsee, että tuotetta ei saa hävittää kotitalousjätteen mukana, vaan se on toimitettava kierrätykseen. Kierrättäminen auttaa estämään vahingollisia seurauksia ympäristölle, luonnolle ja ihmisten terveydelle. Saat lisätietoja kierrättämisestä paikallisilta viranomaisilta, kotitalousjätteen kierrätyspalvelusta tai liikkeestä, josta tuote ostettiin.

Pientehoisten radiotaajuuslaitteiden tekniset säännökset: Mikään yritys, yhtiö tai henkilö ei saa ilman NCC:n myöntämää lupaa muuttaa hyväksytyjen pientehoisten radiotaajuuslaitteiden taajuutta, parantaa niiden lähetystehoa tai muuttaa niiden alkuperäisiä ominaisuuksia tai suorituskykyä. Pientehoiset radiotaajuuslaitteet eivät saa vaikuttaa lentokoneiden turvallisuuteen eivätkä häiritä lakisääteistä viestiliikennettä. Jos tällaista todetaan, käyttäjän on lopetettava käyttö välittömästi, kunnes häiriötä ei enää ilmene. Mainitulla lakisääteisellä viestiliikenteellä tarkoitetaan televiestinnän hallinta-asetuksen mukaista radioviestiliikennettä. Pientehoisten radiotaajuuslaitteiden on otettava vastaan lakisääteisen viestiliikenteen tai ISM-radioaaltoja säteilevien laitteiden aiheuttamia häiriöitä. Pientehoisten radiotaajuuslaitteiden on otettava vastaan lakisääteisen viestiliikenteen tai ISM-radioaaltoja säteilevien laitteiden aiheuttamia häiriöitä.

ÄLÄ yritä poistaa ladattavaa litiumioniakkua laitteesta. Ota yhteyttä lähimpään Bose-jälleenmyyjään tai muuhun pätevään ammattilaiseen kierrätystä ja hävittämistä varten.



Hävitä käytetyt akut ja paristot paikallisten viranomaisten ohjeiden mukaisesti. Ei saa polttaa.

廢電池請回收



Li-ion

Kiina, vaarallisten aineiden rajoitustaulukko

Myrkyllisten tai vaarallisten aineiden tai alkuaineiden nimet ja sisältö						
Myrkylliset tai vaaralliset aineiden tai alkuaineet						
Osan nimi	Lyijy (Pb)	Elohopea (Hg)	Kadmium (Cd)	Kuusiarvoinen (CR(VI))	Polybrominoitu bifenyylit (PBB)	Polybrominoitu difenyylietterit (PBDE)
PCB-yhdisteet	X	○	○	○	○	○
Metalliosat	X	○	○	○	○	○
Muoviosat	○	○	○	○	○	○
Kaiuttimet	X	○	○	○	○	○
Johdot	X	○	○	○	○	○
Tämä taulukko on laadittu SJ/T 11364 -määräysten mukaisesti.						
O: Ilmaisee, että tätä myrkyllistä tai vaarallista ainetta on kaikissa tästä materiaalista valmistetuissa osissa alle GB/T 26572 -raja-arvon.						
X: Ilmaisee, että tätä myrkyllistä tai vaarallista ainetta on vähintään yhdessä tästä materiaalista valmistetussa osassa yli GB/T 26572 -raja-arvon.						

Taiwan, vaarallisten aineiden rajoitustaulukko

Laitteen nimi: Bluetooth-kaiutin tyyppimerkintä: 442368						
Rajoitetut aineet ja niiden kemialliset merkit						
Yksikkö	Lyijy (Pb)	Elohopea (Hg)	Kadmium (Cd)	Kuusiarvoinen kromi (Cr+6)	Polybrominoitunut bifenyylit (PBB)	Polybrominoitunut difenyylietterit (PBDE)
PCB-yhdisteet	—	○	○	○	○	○
Metalliosat	—	○	○	○	○	○
Muoviosat	○	○	○	○	○	○
Kaiuttimet	—	○	○	○	○	○
Johdot	—	○	○	○	○	○
Huomautus 1: "○" osoittaa, että rajoitetun aineen prosenttiosuus ei ylitä olemassaolon viitearvon prosenttiosuutta.						
Huomautus 2: "—" merkitsee, että rajoitettu aine vastaa erivapautta.						

Valmistuspäivä: Sarjanumeron kahdeksas numero kertoo valmistusvuoden, 4 merkitsee vuotta 2014 tai 2024.

Maahantuojat: Bose Electronics (Shanghai) Company Limited, Level 6, Tower D, No. 2337 Gudai Rd. Minhang District, Shanghai 201100 | Bose Products B.V., Gorslaan 60, 1441 RG Purmerend, The Netherlands | Bose de México S. de R.L. de C.V., Avenida Prado Sur #150, Piso 2, Interior 222 y 223, Colonia Lomas de Chapultepec V Sección, Miguel Hidalgo, Ciudad de México, C.P. 11000 Puhelinnumero: +5255 (5202) 3545 | Bose Limited (H.K.), 9F, No. 10, Sec. 3, Minsheng E. Road, Zhongshan Dist. Taipei City 10480, Puhelinnumero: +886-2-2514 7676 | Bose Limited, Bose House, Quayside Chatham Maritime, Chatham, ME4 4QZ, United Kingdom

Tuolarovot: 5/9/15/20 V \dots , enint. 3 A | **Lähtöarvot:** 5 V \dots , 3 A

Mallinnumero: 442368. CMIIT-tunnus on kaiuttimen pohjassa.

Tuotteella on Bosen rajoitettu takuu. Takuuehdot voi lukea osoitteesta worldwide.Bose.com/Warranty.

Lisenssi-ilmoitukset: Kannettavaan Bose SoundLink Max -kaiuttimeen sisältyvien kolmannen osapuolen ohjelmistopakettien lisenssi-ilmoitukset voi lukea Bose-sovelluksessa. Tiedot ovat Asetukset-valikossa.

Apple, Apple-logo, iPad ja iPhone ovat Apple Inc:n rekisteröityjä tavaramerkkejä Yhdysvalloissa ja muissa maissa. App Store on Apple Inc:n palvelumerkki. iPhone-tavaramerkkiä käytetään Japanissa Aiphone K.K:n lisenssillä.

Made for Apple -merkki tarkoittaa, että lisävaruste on suunniteltu liitettäväksi erityisesti merkissä kuvattuihin Apple-tuotteisiin ja että kehittäjä on sertifioinut sen täyttävän Applen vaatimukset. Apple ei vastaa tällaisen laitteen toiminnasta tai siitä, että se täyttää turvallisuusvaatimukset ja on määräysten mukainen.

Bluetooth[®]-sanamerkki ja -logot ovat Bluetooth SIG, Inc:n omistamia rekisteröityjä tavaramerkkejä, ja Bose Corporation käyttää niitä lisenssin nojalla.

Android ja Google Play ovat Google LLC:n tavaramerkkejä.

Snapdragon Sound on Qualcomm Technologies, Inc:n ja/tai sen tytäryhtiöiden tuote. Qualcomm, Snapdragon ja Snapdragon Sound ovat Qualcomm Incorporatedin tavaramerkkejä tai rekisteröityjä tavaramerkkejä.

USB Type-C[®] ja USB-C[®] ovat USB Implementers Forumin rekisteröityjä tavaramerkkejä.

Bose, B-logo, SimpleSync ja SoundLink ovat Bose Corporationin tavaramerkkejä. Bose Corporationin pääkonttori: 1-877-230-5639 | ©2024 Bose Corporation. Mitään osaa tästä julkaisusta ei saa kopioida, muokata, jaella tai käyttää ilman julkaisijan etukäteen antamaa kirjallista lupaa.

Säilytä tiedot.

Sarjanumero on kaiuttimen takaosassa. Mallinumero on kaiuttimen pohjassa.

Sarjanumero: _____

Mallinumero: 442368

Säilytä ostokuitti. Nyt on oikea aika rekisteröidä Bose-tuotteesi. Voit tehdä sen helposti osoitteessa worldwide.Bose.com/ProductRegistration.

PAKKAUKSEN SISÄLTÖ

Sisältö	9
---------------	---

ALOITTAMINEN

Alkuasetukset	10
---------------------	----

BLUETOOTH®-YHTEYDET

Laitteen yhdistäminen	12
Laitteen <i>Bluetooth</i> -asetuksilla	12
Bose-sovelluksella	13
Laitteen yhdistäminen uudelleen	14
Yhdistäminen viimeksi yhdistettyyn laitteeseen	14
Toisen laitteen yhdistäminen uudelleen	14
Yhdistäminen uuteen laitteeseen	15
Yhdistettyjen laitteiden tunnistaminen	15
Kahden yhdistetyn laitteen välillä vaihtaminen	15
Laitteen yhteyden katkaiseminen	16
Kaiuttimen laiteluettelon tyhjentäminen	16
Vain Android™-laitteet	17
Yhdistäminen Fast Pair -ominaisuudella	17
Snapdragon Sound™ -teknologia	18

KAIUTTIMEN SÄÄTIMET

Virran kytkeminen ja katkaiseminen	19
Ajastettu automaattinen virrankatkaisu	20
Mediatoisto ja äänenvoimakkuus	21

PIKAVALINNAT

Pikavalinnan käyttäminen	22
Pikavalinnan vaihtaminen tai poistaminen käytöstä	22

AKKU

Kaiuttimen lataaminen	23
Latausaika	24
Akun varaustason kuunteleminen	24
Akun varaustason tarkistaminen	24
Laitteen lataaminen.....	25

TILA

Virran merkkivalo.....	26
<i>Bluetooth</i> -merkkivalo.....	27
AUX-merkkivalo	27

JOHTOYHTEYS

Yhdistäminen äänijohdolla.....	28
--------------------------------	----

BOSE-TUOTTEIDEN YHDISTÄMINEN

Bose Smart Speakerin tai Soundbarin yhdistäminen.....	29
Yhteensopivat tuotteet.....	29
Yhdistäminen Bose-sovelluksella.....	30
Yhdistäminen tuotteen säätimillä.....	31
Bose Smart Speakerin tai Soundbarin yhdistäminen uudelleen.....	31

KULJETTAMINEN

Kahvan irrottaminen	32
Uuden kahvan tai kantohihnan kiinnittäminen.....	33

VEDEN- JA PÖLYNKESTÄVYYS	34
---------------------------------------	----

HOITO JA KUNNOSSAPITO

Kaiuttimen päivittäminen.....	35
-------------------------------	----

Kaiuttimen puhdistaminen	35
Kaiuttimen säilyttäminen	35
Varaosat ja tarvikkeet	35
Rajoitettu takuu	35

VIANMÄÄRITYS

Kokeile ensin näitä ratkaisuja	36
Muut ratkaisut	36
Kaiuttimen palauttaminen alkutilaan	39
Kaiuttimen palauttaminen	40

SISÄLTÖ

Tarkista, että pakkaus sisältää seuraavat osat:

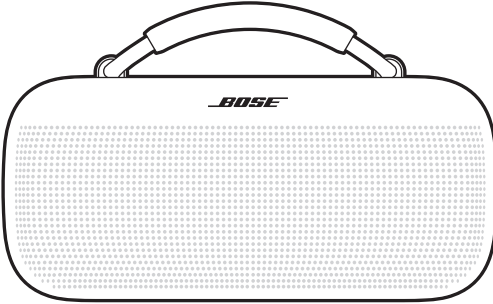

Kannettava Bose SoundLink Max -kaiutin



USB Type-C® -virtalähde
(Ei saatavilla kaikilla alueilla.)

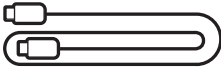

USB-C®-johto

HUOMAUTUS: Jos jokin tuotteen osa näyttää puuttuvan tai on vaurioitunut, älä käytä tuotetta. Vianmääritysohjeita, videoita ja tuotteen korjaus- tai vaihto-ohjeita on saatavilla osoitteessa support.Bose.com/sl-max.

Kaiutin toimitetaan osittain ladattuna. Yhdistä kaiutin virtalähteeseen ennen sen ensimmäistä käyttöä. Kaiuttimen ei tarvitse olla täyteen ladattu, mutta akun käyttöönotto vaatii liittämisen virtalähteeseen.

ALKUASETUKSET

1. Liitä USB-C-johdon toinen pää kaiuttimen takaosan USB-C-liitäntään.

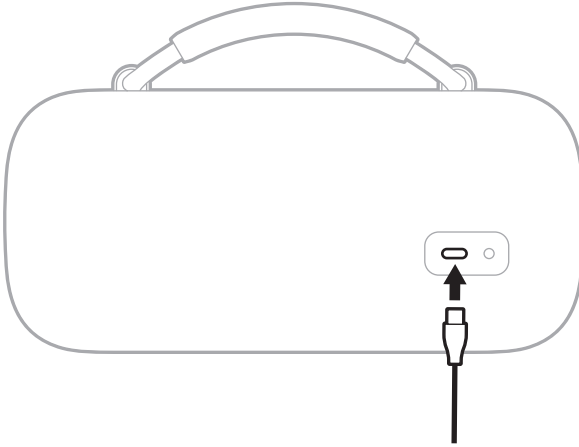

2. Liitä johdon toinen pää USB-C-virtalähteeseen.

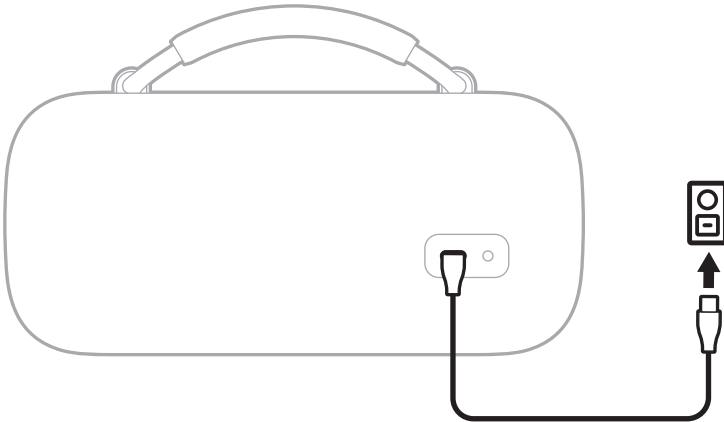

3. Paina virtapainiketta .

Virran merkkivalo hitaasti vilkkuu valkoisena. Kuulet akun varaustason ja ilmoituksen "Valmis yhdistämään". *Bluetooth*-merkkivalo vilkkuu hitaasti sinisenä.

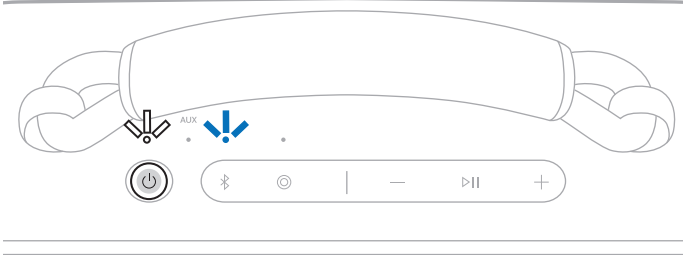

4. Yhdistä laite (ks. sivu 12).

Voit tallentaa enintään kahdeksan laitetta kaiuttimen laiteluetteloon, ja kaiutin voi olla aktiivisesti yhteydessä kahteen laitteeseen kerrallaan. Ääntä voi kuunnella vain yhdestä laitteesta kerrallaan.

LAITTEEN YHDISTÄMINEN

Voit yhdistää kaiuttimen laitteeseesi

- laitteen *Bluetooth*-asetuksilla (ks. "Laitteen *Bluetooth*-asetuksilla")
- Bose-sovelluksella (ks. sivu 13)
- Fast Pair -toiminnolla (vain Android-laitteet) (ks. sivu 17).

Laitteen *Bluetooth*-asetuksilla

1. Pidä *Bluetooth*-painiketta \times painettuna, kunnes kuulet ilmoituksen "Valmis yhdistämään" ja *Bluetooth*-merkkivalo vilkkuu hitaasti sinisenä.

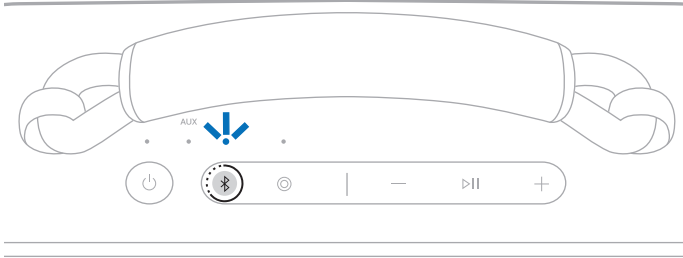

HUOMAUTUS: Jos jokin laite on jo yhdistetty, kuulet ilmoituksen "Valmis yhdistämään toiseen laitteeseen".

2. Avaa laitteen *Bluetooth*-asetukset.
3. Valitse kaiutin saatavilla olevien tuotteiden luettelosta.

HUOMAUTUS: Etsi kaiuttimelle antamasi nimi Bose-sovelluksesta. Jos et ole nimennyt kaiutinta, näkyviin tulee oletusnimi.

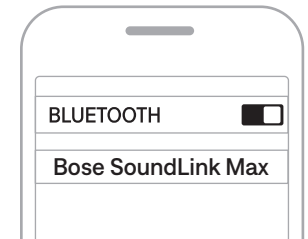

Kaiutin ilmestyy yhdistettyjen tuotteiden luetteloon. *Bluetooth*-merkkivalo palaa valkoisena (ks. sivu 27).

Bose-sovelluksella

Bose-sovelluksen avulla voit määrittää kaiuttimen asetukset ja ohjata sitä mobiililaitteella, kuten älypuhelimella tai taulutietokoneella.

Sovelluksessa voit hallita *Bluetooth*-yhteyksiä ja kaiuttimen asetuksia, säätää ääntä, valita äänikehotteiden kielen sekä saada Bosen tarjoamia päivityksiä ja uusia ominaisuuksia.

HUOMAUTUS: Jos olet jo ladannut Bose-sovelluksen toista Bose-tuotetta varten, voit lisätä kaiuttimen tuoteluettelonäytössä.

1. Lataa Bose-sovellus laitteellesi.

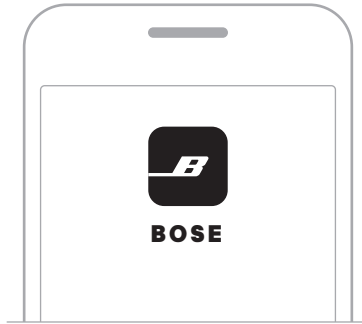

2. Lisää kaiutin noudattamalla sovelluksen ohjeita.

LAITTEEN YHDISTÄMINEN UUELLEEN

Yhdistäminen viimeksi yhdistettyyn laitteeseen

Kun kaiuttimeen kytketään virta, se muodostaa yhteyden kahteen viimeksi yhdistettyyn laitteeseen.

HUOMAUTUKSIA:

- Laitteiden on oltava enintään 9 metrin etäisyydellä, ja niiden virran tulee olla kytketty.
- Varmista, että *Bluetooth*-ominaisuus on otettu käyttöön laitteissa.

Toisen laitteen yhdistäminen uudelleen

HUOMAUTUS: Laitteen on oltava enintään 9 metrin etäisyydellä kaiuttimesta, ja sen virran tulee olla kytketty.

1. Paina *Bluetooth*-painiketta  ja vapauta se, niin kuulet parhaillaan yhdistettyinä olevat laitteet.

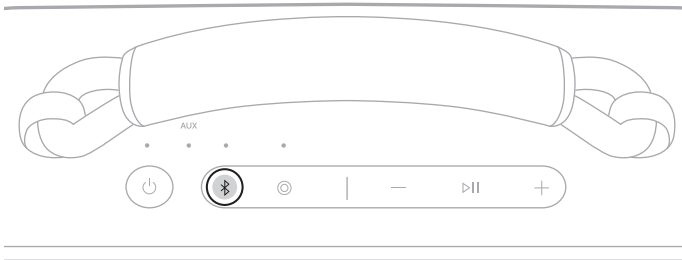

2. Paina *Bluetooth*-painiketta  uudelleen kahden sekunnin kuluessa, niin kuulet kaiuttimen laiteluettelossa seuraavana olevan laitteen nimen.
3. Toista, kunnes kuulet oikean laitteen nimen.
4. Aloita äänentoisto yhdistetyssä laitteessa.

VIHJE: Voit yhdistää toiseen laitteeseen myös käyttämällä laitteen *Bluetooth*-asetuksia tai Bose-sovellusta (ks. sivu 13).

HUOMAUTUS: Jos kaiuttimeen on jo yhdistetty kaksi laitetta, uusi laite korvaa yhteyksistä vanhemman.

YHDISTÄMINEN UUTEEN LAITTEeseen

Kaiuttimesta voi olla aktiivinen yhteys kahteen laitteeseen kerrallaan (monipisteyhteys).

Lisätietoja yhdistämisestä uuteen laitteeseen, katso sivu 12.

HUOMAUTUKSIA:

- Ääntä voi kuunnella vain yhdestä laitteesta kerrallaan.
- Voit hallita monipisteyhteysominaisuutta tai poistaa sen käytöstä Bose-sovelluksessa. Valitse tuotteen hallintanäytössä Lähde-vaihtoehto.
- Monipisteyhteysominaisuuden poistaminen käytöstä katkaisee yhteyden toiseen yhdistettyyn laitteeseen.

YHDISTETTYJEN LAITTEIDEN TUNNISTAMINEN

1. Paina *Bluetooth*-painiketta  ja vapauta se, niin kuulet parhaillaan yhdistettynä olevat laitteet.

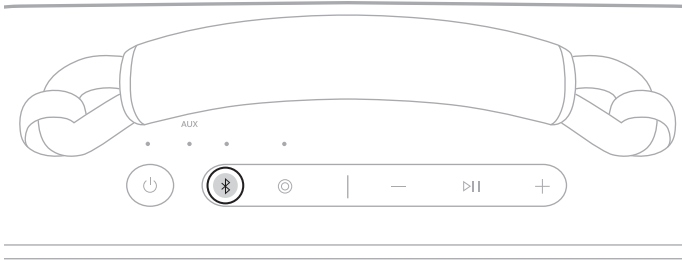

2. Paina *Bluetooth*-painiketta  uudelleen kahden sekunnin kuluessa, niin kuulet kaiuttimen laiteluettelossa seuraavana olevan laitteen nimen.

KAHDEN YHDISTETYN LAITTEEN VÄLILLÄ VAIHTAMINEN

1. Pysäytä äänentoisto ensimmäisessä laitteessa.
2. Aloita äänentoisto toisessa laitteessa.

LAITTEEN YHTEYDEN KATKAISEMINEN

Käytä laitteen *Bluetooth*-asetuksia tai Bose-sovellusta.

HUOMAUTUS: Jos poistat laitteen *Bluetooth*-ominaisuuden käytöstä, yhteys kaiuttimeen ja kaikkiin muihin *Bluetooth*-yhdistettyihin tuotteisiin katkaistaan.

KAIUTTIMEN LAITELUETTELOON TYHJENTÄMINEN

1. Pidä *Bluetooth*-painiketta \times painettuna 15 sekuntia, kunnes kuulet ilmoituksen ”*Bluetooth*-laiteluettelo tyhjennetty. Valmis yhdistämään” ja *Bluetooth*-merkkivalo vilkkuu hitaasti sinisenä.

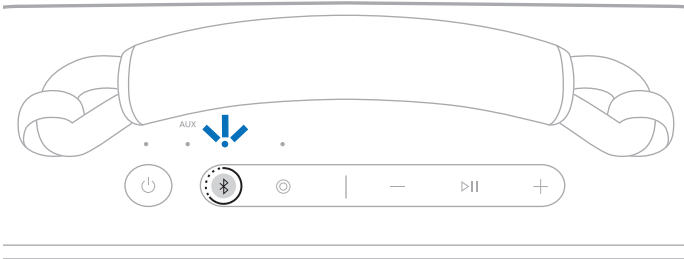

2. Poista kaiutin laitteen *Bluetooth*-asetuksista.

Kaikkien laitteiden tiedot poistetaan kaiuttimen muistista, ja kaiutin voidaan taas yhdistää (ks. sivu 12).

VAIN ANDROID-LAITTEET

Jos käytät Android-laitetta, käytettävissäsi ovat lisäksi seuraavat yhdistämisominaisuudet.

Yhdistäminen Fast Pair -ominaisuudella

Kaiuttimesta voi muodostaa *Bluetooth*-yhteyden Android-laitteisiin nopeasti ja kätevästi yhdellä napautuksella.

HUOMAUTUKSIA:

- Fast Pair -ominaisuuden käyttöön tarvitaan Android-laite, jossa on Android 6.0 tai uudempi.
 - Android-laitteen *Bluetooth*- ja Sijainti-ominaisuuksien pitää olla käytössä.
1. Pidä *Bluetooth*-painiketta \times painettuna, kunnes kuulet ilmoituksen "Valmis yhdistämään" ja *Bluetooth*-merkkivalo vilkkuu hitaasti sinisenä.

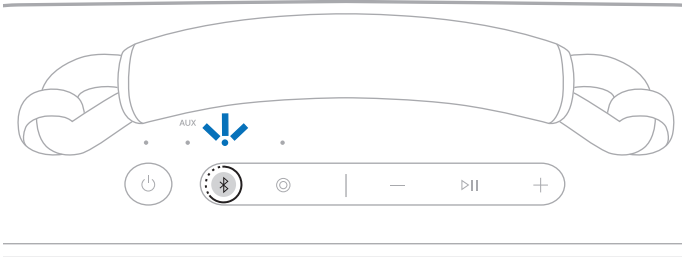

HUOMAUTUS: Jos jokin laite on jo yhdistetty, kuulet ilmoituksen "Valmis yhdistämään toiseen laitteeseen".

2. Aseta kaiutin Android-laitteen viereen.

Laitteen näyttöön tulee ilmoitus, joka kehottaa muodostamaan laiteparin kaiuttimen kanssa.

HUOMAUTUS: Jos et näe ilmoitusta, varmista, että laitteen Google Play Services -sovelluksen ilmoitukset ovat käytössä.

3. Napauta ilmoitusta.

Kun kaiutin on yhdistetty, näkyviin tulee vahvistus yhteyden muodostamisesta.

HUOMAUTUS: Voit ladata Bose-sovelluksen ja viimeistellä kaiuttimen asetukset myös napauttamalla ilmoituksen painiketta.

Snapdragon Sound -teknologia

Kannettavassa Bose SoundLink Max -kaiuttimessa käytetään Snapdragon Sound -teknologiaa. Snapdragon Sound optimoi yhdistettyjen laitteiden Qualcomm®-ääniteknologian parhaan äänenlaadun, yhteyden vakauden ja pienimmän suoratoistoäänien viiveen varmistamiseksi.

Snapdragon Sound -ominaisuuden hyödyntäminen edellyttää Snapdragon Sound -sertifioitua laitetta, kuten yhteensopivaa Android-laitetta. Kun yhdistät kaiuttimen, laite suoratoistaa ääntä automaattisesti käyttäen aptX Adaptive *Bluetooth* -koodekkia.

HUOMAUTUS: Lisätietoa kaiuttimen tukemista Snapdragon Sound -ominaisuuksista ja laitteiden yhteensopivuudesta on osoitteessa support.bose.com/sl-max.

Säätimet sijaitsevat kaiuttimen yläosassa.

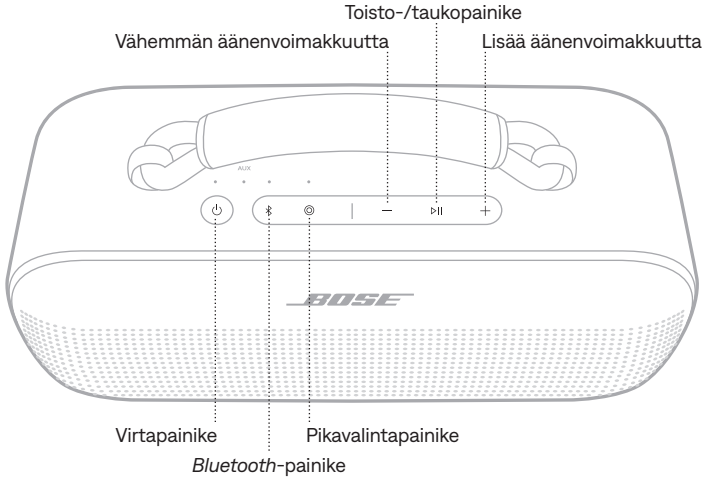

VIRRAN KYTKEMINEN JA KATKAISEMINEN

Paina virtapainiketta .

Kun kaiutin käynnistyy, kuuluu ilmoitus akun varaustasosta. Virran merkkivalo palaa akku varaustason mukaan (ks. sivu 26).

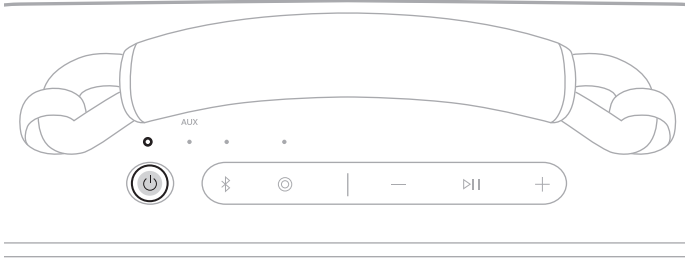

VIHJE: Voit katkaista kaiuttimen virran myös Bose-sovelluksella. Tämä toiminto on tuotteen hallintanäytössä.



Ajastettu automaattinen virrankatkaisu

Ajastettu automaattinen virrankatkaisu säästää akkua silloin, kun kaiutin toimii akkuvirralla. Kaiuttimen virta katkeaa, kun ääni on pysäytetty eikä mitään painiketta ole painettu 20 minuuttiin.

Herätä kaiutin painamalla virtapainiketta  tai *Bluetooth*-painiketta .

HUOMAUTUS: Ajastimen asetusta voi vaihtaa Bose-sovelluksessa. Tämä toiminto on Asetukset-valikossa.

Automaattisen virrankatkaisun ajastimen poistaminen käytöstä

Pidä Toisto/tauko-painiketta  ja äänenvoimakkuuden lisäspainiketta  painettuina samanaikaisesti. Kuuluu ilmoitus "Automaattinen virrankatkaisu poistettu käytöstä".

Voit ottaa ajastimen käyttöön toistamalla toimet.

VIHJE: Voit poistaa automaattisen virrankatkaisun ajastimen käytöstä myös Bose-sovelluksella.

MEDIATOISTO JA ÄÄNENVOIMAKKUUS

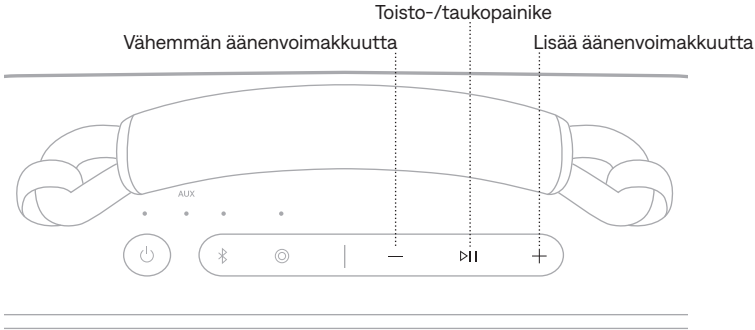

TOIMINTO	TOIMINTAOHJEET
Toisto/tauko	Paina ▷ .
Siirtyminen eteenpäin	Paina ▷ kaksi kertaa.
Siirtyminen taaksepäin	Paina ▷ kolme kertaa.
Lisää äänenvoimakkuutta	<p>Paina +.</p> <p>HUOMAUTUKSIA:</p> <ul style="list-style-type: none"> • Voit lisätä äänenvoimakkuutta nopeasti pitämällä + painettuna. • Kun äänenvoimakkuus on suurin mahdollinen, <i>Bluetooth</i>-merkkivalo tai <i>AUX</i>-merkkivalo (lähteen mukaan) vilkkuu valkoisena kaksi kertaa.
Vähemmän äänenvoimakkuutta	<p>Paina –.</p> <p>HUOMAUTUKSIA:</p> <ul style="list-style-type: none"> • Voit vähentää äänenvoimakkuutta nopeasti pitämällä – painettuna. • Kun äänenvoimakkuus on pienin mahdollinen, <i>Bluetooth</i>-merkkivalo tai <i>AUX</i>-merkkivalo (lähteen mukaan) vilkkuu valkoisena kaksi kertaa.

VIHJE: Äänenvoimakkuutta voi lisätä ja vähentää myös laitteen säätimillä tai Bose-sovelluksessa. Tämä toiminto on tuotteen hallintanäytössä.

Ohjelmoitavalla pikavalintapainikkeella © voit käyttää näppärästi jompaakumpaa seuraavista toiminnoista:

- vaihtaminen johtoyhteyteen (oletus)
- Spotify.

PIKAVALINNAN KÄYTTÄMINEN

Paina pikavalintapainiketta ©.

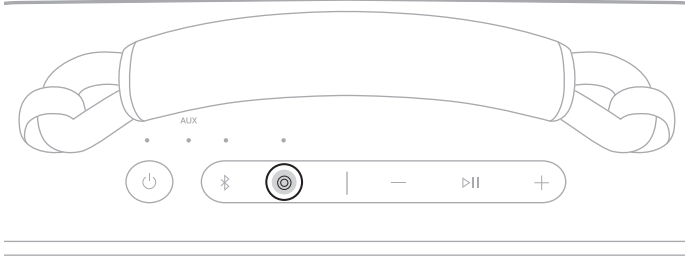

PIKAVALINNAN VAIHTAMINEN TAI POISTAMINEN KÄYTÖSTÄ

Pikavalintaa voi vaihtaa tai sen voi poistaa käytöstä Bose-sovelluksessa. Valitse tuotteen hallintänäytössä Pikavalinta-vaihtoehto.

Voit vaihtaa takaisin *Bluetooth*-yhteyteen painamalla *Bluetooth*-painiketta ☒.

KAIUTTIMEN LATAAMINEN

HUOMIO: Älä yritä ladata kaiutinta, kun se on märkä. Muutoin kaiutin voi vaurioitua. Kaiutin on vedenpitävä, mutta USB-C-liitäntäaukon pitää olla täysin kuiva ennen lataamista. Jos kosteutta havaitaan, virran merkkivalo vilkkuu hitaasti valkoisena ja oranssina (ks. sivu 26).

HUOMAUTUS: Varmista, että käytössä on Bosen toimittama USB-C-johto tai vastaava USB-C-johto, jonka kapasiteetti on vähintään 5 V $\overline{\text{---}}$, 3 A.

1. Liitä USB-C-johdon toinen pää kaiuttimen takaosan USB-C-liitäntään.

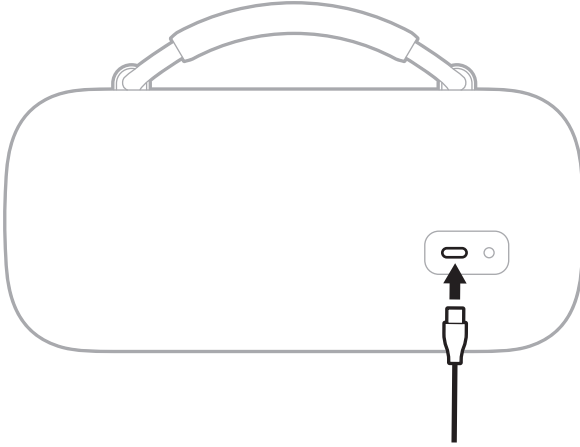

2. Liitä johdon toinen pää virtalähteeseen, kuten USB-C-virtalähteeseen tai tietokoneeseen.

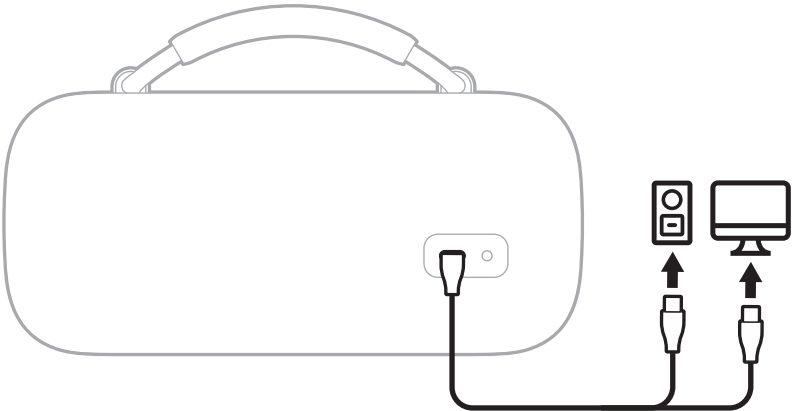

Virran merkkivalo hitaasti vilkkuu valkoisena. Kun akku on ladattu täyteen, virran merkkivalo palaa valkoisena.

Latausaika

Anna akun latautua täyteen viiden tunnin ajan.¹

Yhdellä latauksella voi kuunnella ääntä noin 20 tuntia.² Suurimmalla äänenvoimakkuudella akku kestää enintään 3 tuntia.³

Latausaika ja akun suorituskyky vaihtelevat USB-virtalähteen syöttökapasiteetin, musiikkisisällön ja kaiuttimen äänenvoimakkuuden mukaan sekä sen mukaan, ladataanko jotakin ulkoista laitetta.

Akun varaustason kuunteleminen

Kun kytket kaiuttimeen virran, kuuluu ilmoitus kaiuttimen akun varaustasosta. Kaiutinta käytettäessä äänikehote ilmoittaa, jos akku täytyy ladata.

Kun käytät kaiutinta, pidä virtapainiketta  painettuna, kunnes kuulet akun varaustason ilmoittavan äänikehotteen.

Akun varaustason tarkistaminen

Virran merkkivalo palaa akku varaustason mukaan (ks. sivu 26).

HUOMAUTUS: Voit tarkastaa akun varaustason myös Bose-sovelluksella. Tämä toiminto on tuotteen hallintanäytössä.

Bose suoritti kaikki testit käyttäen tuotantoa edustavaa kannettavaa Bose SoundLink Max -kaiutinta.

- 1 Kapasiteetiltaan 5 V:n / 3 A:n (15 W) USB-C-virtalähteellä, 0 %:sta 100 %:iin laitteen ollessa valmiustilassa. Latausajat vaihtelevat, kun käytetään muuta kuin suositeltua 15 W:n virtalähdettä.
- 2 *Bluetooth A2DP* -äänellä 65 %:n voimakkuudella 20–25 °C:n lämpötilassa käyttäen oletustajuuuskorjausta ja lokakuun 2023 maailmanlaajuisen Top 50 -listan kappalesekoitusta ilman ulkoisten laitteiden latausta. Akun suorituskyky vaihtelee yksilöllisten käyttöolosuhteiden, kuten äänisisällön, äänenvoimakkuuden ja ympäristön lämpötilan mukaan.
- 3 *Bluetooth A2DP* -äänellä 100 %:n voimakkuudella 20–25 °C:n lämpötilassa käyttäen oletustajuuuskorjausta ja lokakuun 2023 maailmanlaajuisen Top 50 -listan kappalesekoitusta ilman ulkoisten laitteiden latausta. Akun suorituskyky vaihtelee yksilöllisten käyttöolosuhteiden, kuten äänisisällön, äänenvoimakkuuden ja ympäristön lämpötilan mukaan.

LAITTEEN LATAAMINEN

HUOMIO: Älä yritä ladata laitetta, kun se on märkä. Muutoin kaiutin voi vaurioitua. Kaiutin on vedenpitävä, mutta USB-C-liitäntäaukon pitää olla täysin kuiva ennen lataamista. Jos kosteutta havaitaan, virran merkkivalo vilkkuu hitaasti valkoisena ja oranssina (ks. sivu 26).

1. Liitä USB-C-johdon toinen pää kaiuttimen takaosan USB-C-liitäntään.

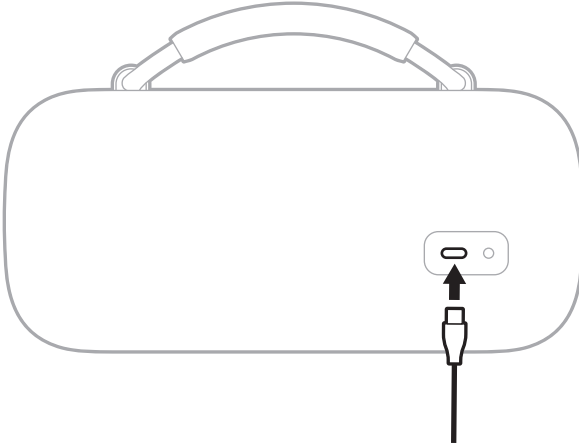

2. Liitä johdon toinen pää laitteen USB-C-liitäntään.

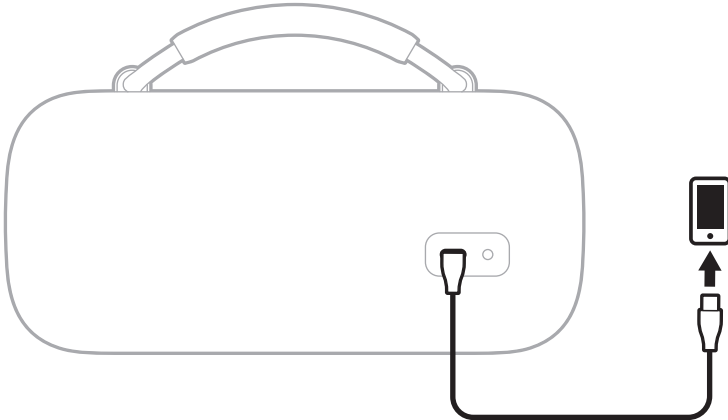

Lataustila näkyy laitteen näytössä.

Virta-, AUX-, Bluetooth- ja pikavalintamerkkivalot sijaitsevat kaiuttimen yläosassa.

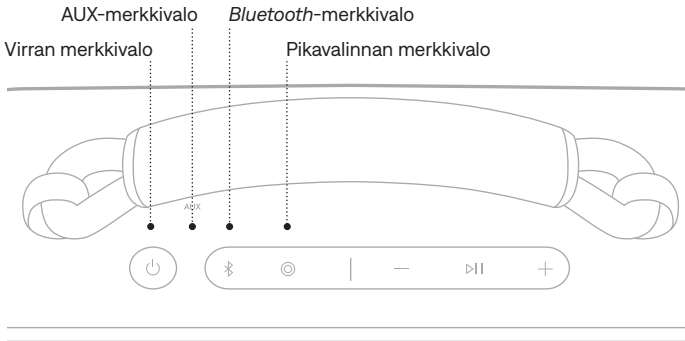

VIRRAN MERKKIVALO

Osoittaa akun varaustason sekä varaus-, päivitys- ja virhetilan.

MERKKIVALON TOIMINTA	JÄRJESTELMÄN TILA
Palaa valkoisena	Akku ladattu täyteen.
Palaa oranssina	Akku on lähes tyhjä.
Vilkkuu oranssina	Akku on ladattava.
Vilkkuu hitaasti valkoisena	Akku latautuu.
Vilkkuu valkoisena 3 kertaa (toistuu)	Ohjelmistoa päivitetään (langattomasti).
Vilkkuu nopeasti valkoisena (10 sekuntia)	Ohjelmistoa päivitetään (USB-C-liitäntä).
Vilkkuu nopeasti valkoisena (3 sekuntia)	Palautus on valmis.
Vilkkuu hitaasti valkoisena ja oranssina (vuorotellen)	Kosteutta havaittu. Kuivaa USB-C-liitäntä kokonaan ennen lataamista.
Vilkkuu nopeasti valkoisena ja oranssina (vuorotellen)	Virhe. Ota yhteyttä Bosen asiakaspalveluun.

BLUETOOTH-MERKKIVALO

Osoittaa *Bluetooth*-yhteyden tilan.

MERKKIVALON TOIMINTA	JÄRJESTELMÄN TILA
Vilkkuu hitaasti sinisenä	Valmis yhdistämään
Vilkkuu nopeasti sinisenä	Yhdistetään
Palaa valkoisena	Yhdistetty
Vilkkuu valkoisena kaksi kertaa	Laiteluettelo on tyhjennetty

AUX-MERKKIVALO

Osoittaa AUX-yhteyden tilan.

MERKKIVALON TOIMINTA	JÄRJESTELMÄN TILA
Palaa valkoisena	Yhdistetty

YHDISTÄMINEN ÄÄNIJOHDOLLA

Laitteen voi yhdistää kaiuttimeen äänijohdolla (ei sisälly toimitukseen) äänen kuuntelua varten.

Liitä äänijohdon toinen pää kaiuttimen takaosan 3,5 mm:n liitäntään ja toinen pää laitteen liitäntään.

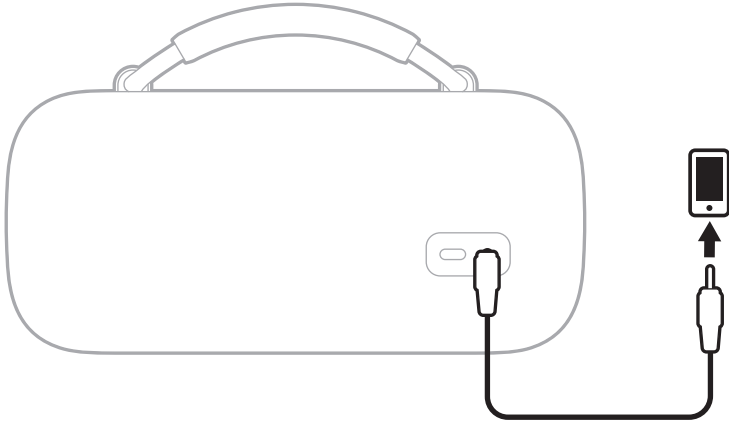

AUX-merkkivalo palaa valkoisena.

HUOMAUTUS: Voit vaihtaa *Bluetooth*-yhteyteen painamalla *Bluetooth*-painiketta ✖. Voit vaihtaa takaisin johtoyhteyteen painamalla pikavalintapainiketta © tai irrottamalla äänijohdon ja kytkemällä sen uudelleen.

BOSE SMART SPEAKERIN TAI SOUNDBARIN YHDISTÄMINEN

Bose SimpleSync -teknologian avulla voit yhdistää kaiuttimen Bose Smart Speakeriin tai Bose Smart Soundbariin saman äänen kuuntelemiseksi kahdessa eri huoneessa samaan aikaan.

HUOMAUTUS: SimpleSync-teknologian kantama on sama kuin *Bluetooth*-yhteyden, eli enintään 9 metriä. Seinät ja rakennusmateriaalit voivat vaikuttaa signaalinvälitykseen.

Yhteensopivat tuotteet

Kaiuttimen voi yhdistää mihin tahansa Bose Smart Speakeriin tai Bose Smart Soundbariin.

Suosittuja yhteensopivia tuotteita ovat mm.:

- Bose Smart Ultra Soundbar / Bose Ultra Soundbar
- Bose Smart Soundbar 900
- Bose Smart Soundbar 700 / Bose Soundbar 700
- Bose Smart Soundbar 600
- Bose Soundbar 500
- Bose Smart Speaker 500 / Bose Home Speaker 500
- Bose Home Speaker 300
- Bose Portable Smart Speaker / Bose Portable Home Speaker

Uusia tuotteita lisätään aika ajoin. Täydellinen lista ja lisätietoja on osoitteessa support.Bose.com/Groups.

Yhdistäminen Bose-sovelluksella

1. Pidä *Bluetooth*-painiketta \times painettuna, kunnes kuulet ilmoituksen "Valmis yhdistämään" ja *Bluetooth*-merkkivalo vilkkuu hitaasti sinisenä.

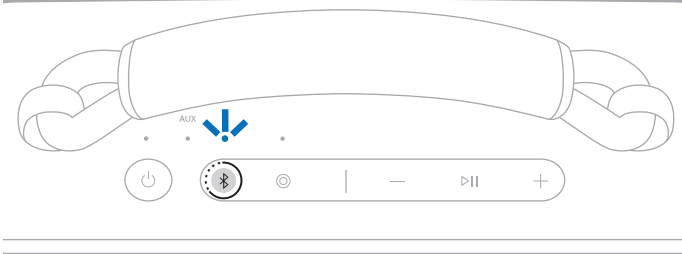

HUOMAUTUS: Jos jokin laite on jo yhdistetty, kuulet ilmoituksen "Valmis yhdistämään toiseen laitteeseen".

2. Yhdistä kaiutin yhteensopivaan Bose-laitteeseen Bose-sovelluksella. Lisätietoja on osoitteessa support.bose.com/Groups.

HUOMAUTUKSIA:

- Yhteyden muodostaminen voi kestää 30 sekuntia.
- Varmista, että kaiutin on enintään 9 metrin etäisyydellä kaiuttimesta tai soundbarista.
- Kaiutin voidaan yhdistää vain yhteen laitteeseen kerrallaan.

Yhdistäminen tuotteen säätimillä

1. Pidä *Bluetooth*-painiketta \times painettuna, kunnes kuulet ilmoituksen "Valmis yhdistämään" ja *Bluetooth*-merkkivalo vilkkuu hitaasti sinisenä.

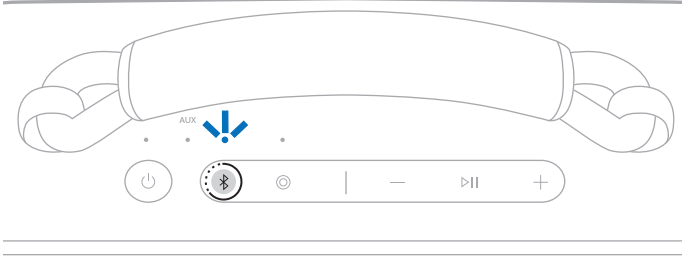

HUOMAUTUS: Jos jokin laite on jo yhdistetty, kuulet ilmoituksen "Valmis yhdistämään toiseen laitteeseen".

2. Pidä soundbarin kaukosäätimen tai kaiuttimen yläosan *Bluetooth*-painiketta painettuna, kunnes valopalkki tai -kehä alkaa vilkkua hitaasti sinisenä.

Kaiutin muodostaa yhteyden soundbariin tai kaiuttimeen, ja kuulet saman äänen molemmista laitteista.

HUOMAUTUKSIA:

- Yhteyden muodostaminen voi kestää 30 sekuntia.
- Varmista, että kaiutin on enintään 9 metrin etäisyydellä kaiuttimesta tai soundbarista.
- Kaiutin voidaan yhdistää vain yhteen laitteeseen kerrallaan.

BOSE SMART SPEAKERIN TAI SOUNDBARIN YHDISTÄMINEN UUELLEEN

Yhdistä kaiutin aiemmin yhdistettyyn, yhteensopivaan Bose-laitteeseen Bose-sovelluksella. Lisätietoja on osoitteessa support.Bose.com/Groups.

HUOMAUTUKSIA:

- Kaiuttimen tai soundbarin on oltava enintään 9 metrin etäisyydellä, ja sen virran tulee olla kytketty.
- Jos yhteyden muodostaminen kaiuttimella ei onnistu, katso "Kaiutin ei yhdistä aiemmin yhdistettyyn Bose Smart Speakeriin tai Soundbariin" sivulla 38.

Kaiutinta on helppo kuljettaa kahvasta.

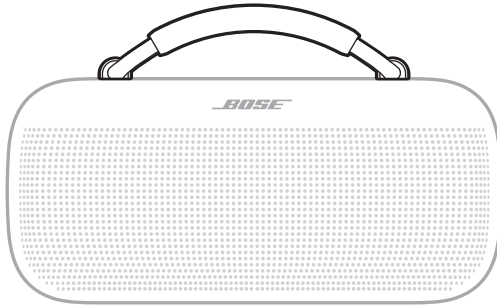

Kahvan voi myös vaihtaa toiseen kahvaan tai kantohihnaan.

Näitä valinnaisia lisävarusteita voi ostaa osoitteesta support.bose.com/sl-max.

KAHVAN IRROTTAMINEN

1. Käännä kahvan päässä olevaa kiinnitysrengasta lujasti vasemmalle (vastapäivään) $\frac{1}{4}$ kierrosta.

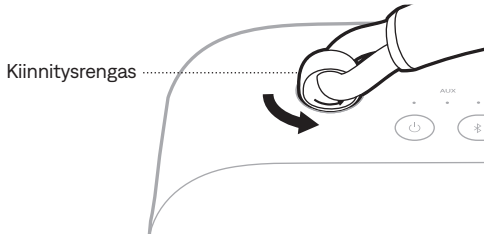

2. Nosta kahva irti kaiuttimesta.

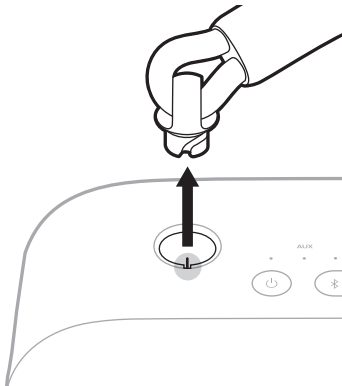

3. Irrota kahvan toinen pää toistamalla vaiheet 1–2.

UUDEN KAHVAN TAI KANTOHIHNNAN KIINNITTÄMINEN

1. Aseta kiinnitysrenkaan lovet aukon ulokkeiden kohdalle ja työnnä rengas kaiuttimeen.

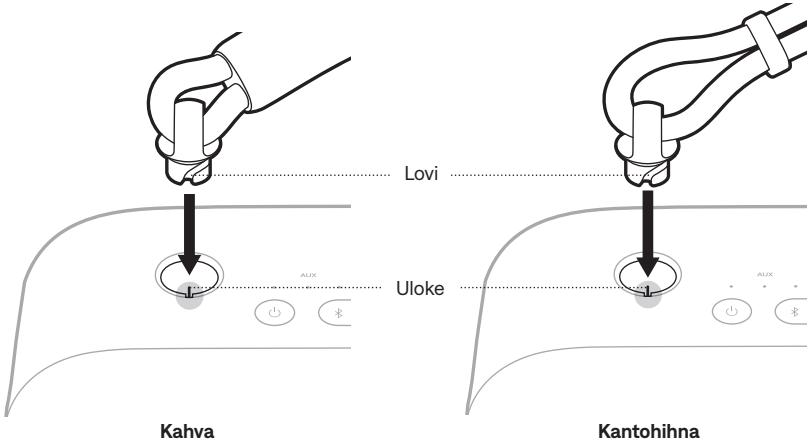

2. Käännä rengasta oikealle (myötäpäivään) $\frac{1}{4}$ kierrosta, kunnes tunnet naksahduksen.

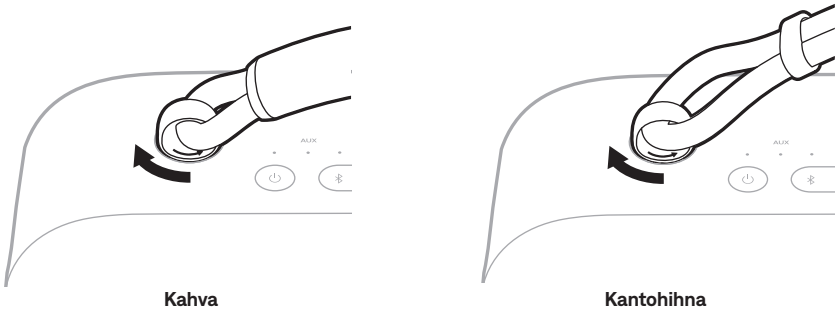

3. Kiinnitä kahvan tai kantohihnan toinen pää toistamalla vaiheet 1-2.

Kaiutin on veden-, roiskeen- ja pölynkestävä. Sen luokitukset ovat IP67 ja IP64. Kaiutin voidaan upottaa veteen enintään 1 metrin syvyyteen enintään 30 minuutiksi. Kaiutinta voi käyttää suihkussa sekä vesi- ja lumisateessa.

HUOMIO:

- ÄLÄ upota kaiutinta veteen yli 1 metrin syvyyteen.
- Vältä musiikin kuuntelua, kun kaiutin on upotettuna veteen.
- Jos kaiutin on altistunut suola- tai kloorivedelle, poista jäämät huuhtelemalla kaiutin varovasti puhtaalla vedellä.
- Älä koskaan yritä ladata kaiutinta tai laitetta, kun kaiutin on märkä. Muutoin kaiutin voi vaurioitua. Kaiutin on vedenpitävä, mutta USB-C-liitäntäaukon pitää olla täysin kuiva ennen lataamista. Jos kosteutta havaitaan, virran merkkivalo vilkkuu hitaasti valkoisena ja oranssina (ks. sivu 26).



KAIUTTIMEN PÄIVITTÄMINEN

Kaiutin päivitetään automaattisesti, kun se yhdistetään Bose-sovellukseen ja saatavilla on päivitys. Noudata sovelluksen ohjeita. Kun päivitys alkaa, virran merkkivalo vilkkuu valkoisena 3 kertaa (toistuu), kunnes päivitys on valmis.

Voit päivittää kaiuttimen myös Bosen päivityssivustolla. Mene tietokoneella osoitteeseen btu.bose.com ja noudata näyttöön tulevia ohjeita. Kun päivitys alkaa, virran merkkivalo vilkkuu nopeasti valkoisena 10 sekuntia.

KAIUTTIMEN PUHDISTAMINEN

Kaiutin on ehkä puhdistettava ajoittain.

- Pyyhi kaiuttimen pinta pehmeällä ja kostealla liinalla (vain vedellä). Varmista ennen lataamista, että USB-C-liitäntäaukko on täysin kuiva. Jos kosteutta havaitaan, virran merkkivalo vilkkuu hitaasti valkoisena ja oranssina (ks. sivu 26).
- Älä käytä liuottimia, kemikaaleja tai puhdistusaineita, joissa on alkoholia, ammoniakkia tai hankausaineita.
- Jos kaiutin on altistunut suola- tai kloorivedelle, poista jäämät huuhtelemalla kaiutin varovasti puhtaalla vedellä.

KAIUTTIMEN SÄILYTTÄMINEN

Säilytä kaiutinta viileässä paikassa, kun sitä ei käytetä.

HUOMIO: ÄLÄ pidä kaiutinta varastoituna pitkään, jos akku on ladattu täyteen tai se on lähes tyhjä (ks. sivu 26).

VARAOSAT JA TARVIKKEET

Varaosia ja tarvikkeita voidaan tilata Bose-asiakaspalvelusta.

Käy osoitteessa support.bose.com/sl-max.

RAJOITETTU TAKUU

Kaiuttimella on rajoitettu takuu. Rajoitetusta takuusta on lisätietoja osoitteessa worldwide.bose.com/Warranty.

Tuotteen rekisteröimishjeet ovat osoitteessa worldwide.bose.com/ProductRegistration. Rekisteröinnin laiminlyöminen ei vaikuta rajoitettuun takuuseen.

KOKEILE ENSIN NÄITÄ RATKAISUJA

Jos kaiuttimen kanssa ilmenee ongelmia:

- Katkaise kaiuttimen virta ja kytke se uudelleen (ks. sivu 19).
- Lataa kaiutin (ks. sivu 23).
- Tarkista tilamerkkivalot (ks. sivu 26).
- Varmista, että laitteesi tukee *Bluetooth*-yhteyksiä (ks. sivu 12).
- Lisää kaiuttimen, laitteen ja musiikkisovelluksen äänenvoimakkuutta.
- Siirrä laite lähemmäs kaiutinta (enintään 9 metrin päähän) ja kauemmas häiriölähteestä tai esteestä.
- Yhdistä toinen laite (ks. sivu 12).

Jos ongelma ei ratkea, katso alla olevasta taulukosta tavallisimpien ongelmien oireet ja ratkaisut. Vianmääritysohjeita, videoita ja muita resursseja on saatavilla osoitteessa support.Bose.com/sl-max.

Jos et löydä ratkaisua ongelmaan, ota yhteyttä Bosen asiakaspalveluun.

Käy osoitteessa worldwide.Bose.com/contact.

MUUT RATKAISUT

OIRE	RATKAISU
Ei virtaa (akkukäytössä)	Akku voi olla suojaustilassa tai tyhjentynyt. Yhdistä kaiutin virtalähteeseen (ks. sivu 23).
Kaiutin ei muodosta yhteyttä laitteeseen	Tyhjennä kaiuttimen laiteluettelo (ks. sivu 16). Poista kaiutin laitteen <i>Bluetooth</i> -luettelosta, myös kaksoiskappaleet, joissa on merkintä LE (Low Energy). Muodosta yhteys uudelleen (ks. sivu 12). Opetusvideoita on osoitteessa support.Bose.com/sl-max .
Kaiutin ei vastaa monen painalluksen toimintoihin	Vaihtelee painamisnopeutta.
Ei ääntä	Varmista Bose-sovelluksella, että äänikehotteet ovat käytössä. Paina <i>Bluetooth</i> -painiketta \otimes ja vapauta se, niin kuulet, mikä laite on yhdistetty. Varmista, että käytät oikeaa laitetta. Käytä toista musiikkilähdettä. Jos kaiuttimeen on yhdistetty kaksi laitetta, keskeytä äänentoisto ensimmäisessä laitteessa ja aloita se toisessa.

OIRE	RATKAISU
Bluetoothilla yhdistetystä laitteesta kuuluvan äänen laatu huono	<p>Käytä toista musiikkilähdettä.</p> <p>Jos kaiuttimeen on yhdistetty kaksi laitetta, katkaise toisen laitteen yhteys.</p> <p>Poista laitteen tai musiikkisovelluksen äänenparannusominaisuudet käytöstä.</p> <p>Jos kaiutin on altistunut vedelle, anna sen kuivua ja yritä uudelleen.</p>
Äänijohdolla yhdistetystä laitteesta kuuluvan äänen laatu on huono	<p>Varmista, että äänijohdon molemmat päät on kytketty kunnolla (ks. sivu 28).</p> <p>Poista laitteen tai musiikkisovelluksen äänenparannusominaisuudet käytöstä.</p> <p>Kokeile toista äänijohtoa (ks. sivu 28).</p>
Äänijohdolla yhdistetystä laitteesta ei kuulu ääntä	<p>Varmista, että äänijohdon molemmat päät on kytketty kunnolla (ks. sivu 28).</p> <p>Varmista, että musiikin toisto on käynnissä laitteessa.</p> <p>Toista ääntä eri sovelluksesta tai musiikkipalvelusta.</p> <p>Toista ääntä suoraan laitteeseen tallennetusta sisällöstä.</p> <p>Lisää ensin kaiuttimen ja sitten laitteen äänenvoimakkuutta.</p> <p>Kokeile toista äänijohtoa (ks. sivu 28).</p> <p>Käynnistä laite uudelleen.</p>
Äänessä on viivettä	<p>Toista ääntä eri sovelluksesta tai musiikkipalvelusta.</p> <p>Avaa ja sulje sovellus tai musiikkipalvelu.</p> <p>Kokeile äänijohtoa (ks. sivu 28).</p>
Kaiutin ei lataudu	<p>Varmista, että USB-C-johdon molemmat päät on kytketty kunnolla (ks. sivu 23).</p> <p>Varmista, että käytössä on Bosen toimittama USB-C-johto tai vastaava USB-C-johto, jonka kapasiteetti on vähintään 5 V $\overline{\text{---}}$, 3 A.</p> <p>Kokeile toista latauslähettä.</p> <p>Jos kaiutin on altistunut korkealle tai matalalle lämpötilalle, anna sen palautua huonelämpötilaan ja yritä sitten ladata se uudelleen.</p> <p>Jos kaiutin on altistunut vedelle, anna sen kuivua ja yritä uudelleen.</p> <p>Palauta kaiutin alkutilaan (ks. sivu 39).</p>

OIRE	RATKAISU
Mobiililaite ei lataudu	<p>Varmista, että USB-C-johdon molemmat päät on kytketty kunnolla (ks. sivu 25).</p> <p>Jos kaiutin on altistunut vedelle, anna sen kuivua ja yritä uudelleen.</p> <p>Varmista, että laite voi vastaanottaa latausvirtaa toisesta laitteesta. Lisätietoja on mobiililaitteen käyttöohjeessa.</p> <p>Irrota USB-C-johto kaiuttimesta ja yhdistä se uudelleen. Jos laite ei vielääkään lataudu, irrota USB-C-johto laitteesta ja yhdistä se uudelleen. Jos et löydä ratkaisua ongelmaan, lue lisää laitteen käyttöohjeesta.</p>
Kaiutin ei muodosta yhteyttä Bose Smart Speakeriin tai Soundbariin	<p>Varmista, että käytät Bose-sovellusta (ks. sivu 13).</p> <p>Varmista, että Bose Smart Speakerissä tai Soundbarissa on uusin ohjelmisto. Käytä Bose-sovellusta ja suorita saatavilla olevat ohjelmistopäivitykset.</p> <p>Varmista, että muodostat yhteyden yhteensopivaan Bose-tuotteeseen. Lista yhteensopivista laitteista on osoitteessa support.Bose.com/Groups.</p> <p>Pidä <i>Bluetooth</i>-painiketta \times painettuna, kunnes kuulet ilmoituksen "Valmis yhdistämään" tai ilmoituksen "Valmis yhdistämään toisen laitteen" ja <i>Bluetooth</i>-merkkivalo vilkkuu hitaasti sinisenä.</p> <p>Varmista, että kaiutin on enintään 9 metrin etäisyydellä soundbarista tai kaiuttimesta.</p>
Kaiutin ei yhdistä aiemmin yhdistettyyn Bose Smart Speakeriin tai Soundbariin	<p>Pidä kaiuttimen <i>Bluetooth</i>-painiketta \times painettuna, kunnes <i>Bluetooth</i>-merkkivalo alkaa vilkkua hitaasti sinisenä ja kuuluu ilmoitus "Valmis yhdistämään toisen laitteen". Yhdistä kaiutin yhteensopivaan Bose-laitteeseen Bose-sovelluksella. Lisätietoja on osoitteessa support.Bose.com/Groups.</p>
Äänessä on viivettä, kun kaiutin on yhdistetty Bose Smart Speakeriin tai Soundbariin	<p>Lataa Bose-sovellus (ks. sivu 13) ja suorita saatavilla olevat ohjelmistopäivitykset.</p> <p>Tarkista tietokoneella USB-päivitykset osoitteesta btu.Bose.com.</p>

KAIUTTIMEN PALAUTTAMINEN ALKUTILAAN

Jos kaiutin ei reagoi, voit nollata sen.

Kaiuttimen palauttaminen alkutilaan nollaa tuotteen säätimet ja käynnistää kaiuttimen uudelleen. Se ei poista laiteasetuksia.

HUOMAUTUS: Varmista, ettei kaiuttimeen ole kytketty USB-C-johtoa.

1. Pidä virtapainiketta  painettuna 30 sekunnin ajan, kunnes kaiutin sammuu.

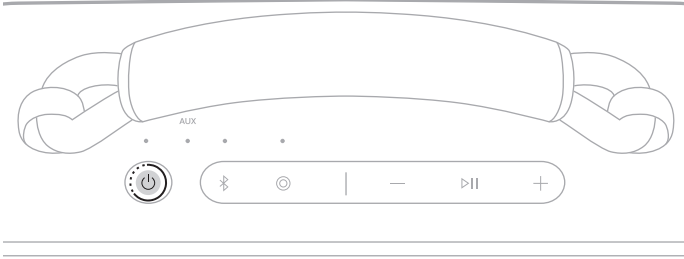

2. Paina virtapainiketta .

Virran merkkivalo palaa akun varaustason mukaan (ks. sivu 26).

HUOMAUTUKSIA:

- Jos USB-C-johto on kytketty, irrota se ennen kaiuttimen palauttamista alkutilaan.
- Jos et löydä ratkaisua ongelmaan, lisää vianmäärittäsohjeita ja tukea on saatavilla osoitteessa support.Bose.com/sl-max.

KAIUTTIMEN PALAUTTAMINEN

Kun kaiuttimen tehdasasetukset palautetaan, kaikki yhdistetyt laitteet ja kieliasetukset poistetaan sen muistista.

1. Pidä äänenvoimakkuuden lisäspainiketta + ja äänenvoimakkuuden vähennyspainiketta — painettuina 15 sekuntia, kunnes virran merkkivalo vilkkuu nopeasti valkoisena 3 sekuntia.

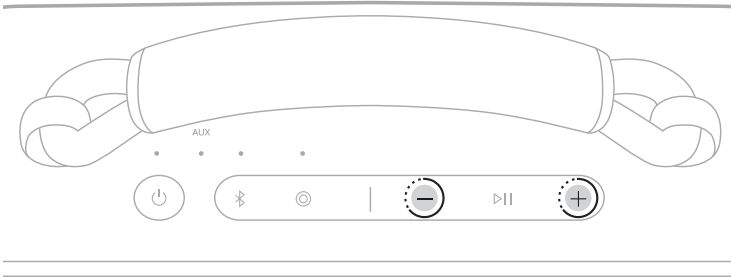

Kaiuttimen virta katkeaa.

2. Paina virtapainiketta .

Virran merkkivalo palaa akku varaustason mukaan (ks. sivu 26). *Bluetooth*-merkkivalo vilkkuu hitaasti sinisenä, ja kuulet ilmoituksen "Valmis yhdistämään".

HUOMAUTUS: Jos et löydä ratkaisua ongelmaan, lisää vianmäärittäsohjeita ja tukea on saatavilla osoitteessa support.Bose.com/sl-max.



888545-0010