

**Start on a  
high note.**

***BOSE***

---

SMART ULTRA SOUNDBAR

## Lue ja säilytä kaikki turvallisuus- ja käyttöohjeet.

**CE** Bose Corporation vakuuttaa täten, että tämä tuote täyttää direktiivin 2014/53/EU sekä muiden sovellettavien EU-direktiivien vaatimukset. Täydellinen vaatimustenmukaisuusvakuutus on osoitteessa [www.Bose.com/compliance](http://www.Bose.com/compliance).

**UK CA** Tämä tuote täyttää kaikki vuoden 2016 sähkömagneettista yhteensopivuutta koskevat vaatimukset ja muut sovellettavat Yhdistyneen kuningaskunnan vaatimukset. Täydellinen vaatimustenmukaisuusvakuutus on osoitteessa [www.Bose.com/compliance](http://www.Bose.com/compliance).

Bose Corporation vakuuttaa täten, että tämä tuote noudattaa vuoden 2017 radiolaitesäännösten olennaisia vaatimuksia ja muita sovellettavia Yhdistyneen kuningaskunnan määräyksiä. Täydellinen vaatimustenmukaisuusvakuutus on osoitteessa [www.Bose.com/compliance](http://www.Bose.com/compliance).

## Tärkeitä turvallisuusohjeita

Lue nämä ohjeet.

Puhdista ainoastaan kuivalla liinalla.

Älä tuki ilmanvaihtoaukkoja. Asenna laite valmistajan ohjeiden mukaisesti.

Käytä ainoastaan valmistajan määrittämiä lisävarusteita.

Vain koulutettu huoltohenkilöstö saa tehdä huoltotyöt. Laite on huollettava, jos se vaurioituu millään tavalla. Huoltotarpeen aiheuttavia asioita ovat mm. seuraavat: virtajohto tai -pistoke on vaurioitunut, laitteen päälle on läikkinyt nestettä tai pudonnut esine, laite on kastunut tai kostunut, laite ei toimi normaalisti tai laite on pudonnut.

## VAROITUKSET JA HUOMAUTUKSET

- Pidä tuote poissa pienten lasten ja eläinten ulottuvilta, jotta se ei vahingossa joudu nieluun. Tuote sisältää akun ja voi olla nieltynä vaarallinen. Jos nappikuuloke on nieltä, ota heti yhteys lääkäriin. Säilytä tuote toimitukseen sisältyvässä suojakotelossa poissa lasten ja lemmikkien ulottuvilta, kun sitä ei käytetä.



Tämä symboli tuotteessa merkitsee, että laitteen sisällä on eristämätön, vaarallinen jännite, joka voi aiheuttaa sähköiskuvaaran.



Tämä symboli tuotteessa merkitsee, että tässä ohjeessa on tärkeitä käyttö- ja huolto-ohjeita.



Älä niele paristoa. Kemiallisen palovamman vaara. Laitteen mukana toimitetussa kaukosäätimessä on nappiparisto. Jos nappiparisto niellään, se voi aiheuttaa vakavia sisäisiä palovammoja jo kahden tunnin kuluessa, ja seurauksena voi olla kuolema. Pidä uudet ja käytetyt paristot poissa lasten ulottuvilta. Jos paristokotelo ei sulkeudu kunnolla, lopeta kaukosäätimen käyttäminen ja pidä se poissa lasten ulottuvilta. Jos epäilet, että paristo on nieltä tai joutunut kehon sisään, ota heti yhteys lääkäriin. Räjähdyks-, tulipalo- ja kemiallisen palovammavaaran välttämiseksi vaihda paristo varovasti ja käytä vain esimerkiksi UL-hyväksyttyä 3 voltin CR2032- tai DL2032-litiumparistoa. Hävitä käytetyt paristot viipymättä asianmukaisesti. Älä lataa uudelleen, pura tai polta tai kuumenna yli 100 °C:n lämpötilaan.



Laitteessa on pieniä osia. Ne voivat aiheuttaa tukehtumisvaaran. Ei sovellu alle 3-vuotiaiden lasten käytettäväksi.



Tuote sisältää magneettista materiaalia. Kysy lääkäriä, voiko se vaikuttaa lääketieteellisen implantin toimintaan.



Tuotteessa on karkaistua lasipintaa. Ole varovainen ja vältä iskuja. Jos lasi rikkoutuu, käsittele rikkiästä lasia varoen.

- ÄLÄ sijoita vuotavia, roiskuvia tai nesteitä sisältäviä esineitä, kuten maljakoita, laitteen päälle tai lähelle tulipalo- tai sähköiskuvaaran välttämiseksi.
- Pidä tuote etäällä avotulesta ja lämmönlähteistä. ÄLÄ laita laitteen päälle tai lähelle avotulta, esimerkiksi palavaa kynttilää.
- ÄLÄ tee tuotteeseen muutoksia ilman lupaa.
- ÄLÄ käytä tuotteen kanssa vaihtosuuntaajaa.
- ÄLÄ käytä ajoneuvoissa tai veneissä.
- Jos laitteesta katkaistaan virta pistorasian virtakytkimellä, tähän kytkimeen on päästävä helposti käsiksi.
- Käytä tuotteen kiinnittämiseen vain seuraavia kiinnitystarvikkeita: Bose Soundbar Wall Bracket -seinäkiinnike.
- Varmista tuotteen paikkaa valitessasi, ettei tuote tuki television tai näytön tuuletusaukkoja. Lue television tai näytön mukana tullut käyttöohje ja asenna valmistajan ohjeiden mukaisesti.
- Bose ei suosittele tuotteen sijoittamista suljettuun tilaan, kuten seinän syvennyksen tai kaappiin, sillä ilma ei kierrä niissä riittävästi.
- Älä sijoita tai asenna tuotetta minkään lämmönlähteen, kuten takan, lämpöpatterin, lämpövaraajan, uunin tai muun lämpöä tuottavan laitteen (vahvistimet mukaan lukien) lähelle.
- Pidä paristot poissa lasten ulottuvilta.
- Paristojen virheellinen käsittely voi aiheuttaa tulipalon tai kemiallisen palovamman. Älä lataa paristoja uudelleen tai pura, kuumenna tai polta niitä.
- Tuotteen mukana toimitettava akku tai paristo voi aiheuttaa tulipalon, räjähdyksen tai kemiallisen palovamman vaaran, jos sitä käsitellään väärin tai jos se vaihdetaan virheellisesti tai väärän tyyppiseen akkuun tai paristoon.

**HUOMAUTUS:** Laite on testattu ja todettu luokan B digitaalilaitetta koskevien FCC:n sääntöjen osan 15 rajoitusten mukaiseksi. Nämä rajoitukset on tarkoitettu antamaan kohtuullinen suoja haitallisia häiriöitä vastaan kotioloissa. Laite tuottaa, käyttää ja voi säteillä energiaa radiotaajuudella, ja jos sitä ei ole asennettu tai käytetä ohjeiden mukaan, se voi aiheuttaa haitallista häiriötä radioliikenteelle. Kuitenkaan ei voida taata, ettei missään yksittäisessä asennuksessa aiheutuisi häiriöitä. Jos laite aiheuttaa radio- tai televisiovastaanotossa häiriöitä, jotka ovat helposti todettavissa kytkemällä laitteeseen virta ja sammuttamalla se, käyttäjän tulisi yrittää poistaa häiriöt seuraavilla toimenpiteillä:

- Suuntaa vastaanottava tuote tai antenni toisin tai siirrä se toiseen paikkaan.
- Siirrä laite ja vastaanotin kauemmas toisistaan.
- Kytke laite ja vastaanotin eri virtapiireissä oleviin pistorasioihin.
- Kysy neuvoa jälleenmyyjältä tai kokeneelta radio- tai tv-asentajalta.

Laitteeseen tehtävät Bose Corporationin hyväksymättömät muutokset voivat mitätöidä käyttäjälle annetun luvan käyttää tätä laitetta.

Laite täyttää FCC:n sääntöjen kohdan 15 ja ISED Canadian luvanvaraisuutta koskevat RSS-standardit. Käytön edellytyksenä on kaksi ehtoa: (1) Tämä laite ei saa aiheuttaa haitallisia häiriöitä. (2) Tämän laitteen täytyy ottaa vastaan kaikki häiriöt, mukaan lukien häiriöt, jotka saattavat aiheuttaa ei-toivottua toimintaa.

Laite on asennettava ja sitä on käytettävä siten, että säteilevän osan ja kehon väliin jää vähintään 20 cm.

Tämä laite, joka toimii taajuusalueella 5 150–5 250 MHz, on tarkoitettu vain sisäkäyttöön, jotta se ei aiheuttaisi häiriöitä samaa kanavaa käyttävissä mobiilisatelliittijärjestelmissä.

CAN ICES-3(B) / NMB-3(B)

#### Eurooppa:

Käytön taajuusalueet 2 400–2 483,5 MHz, 5 150–5 350 MHz ja 5 470–5 725 MHz. | Enimmäislähetysteho alle 20 dBm EIRP. | Käytön taajuusalue 5 725–5 850 MHz. | Enimmäislähetysteho alle 14 dBm (25 mW) EIRP.

Enimmäislähetysteho on säännönmukaisia rajoja alhaisempi, joten SAR-testaus ei ole tarpeen ja siitä on vapautus sovellettavien säännösten mukaisesti.

5 150–5 350 MHz:n taajuusalueella käytettäessä tämä laite on rajoitettu sisäkäyttöön kaikissa taulukossa luetelluissa EU-maissa.



BE	DK	IE	UK(NI)	FR	CY	SK	HU	AT	SE
BG	DE	PT	EL	HR	LV	LT	MT	PL	
CZ	EE	FI	ES	IT	RO	LU	NL	SI	



Tämä symboli merkitsee, että tuotetta ei saa hävittää kotitalousjätteen mukana, vaan se on toimitettava kierrätykseen. Kierrättäminen auttaa estämään vahingollisia seurauksia ympäristölle, luonnolle ja ihmisten terveydelle. Saat lisätietoja kierrättämisestä paikallisilta viranomaisilta, kotitalousjätteen kierrätyspalvelusta tai liikkeestä, josta tuote ostettiin.

**Pientehoisten radiotaajuuslaitteiden tekniset säännökset:** Mikään yritys, yhtiö tai henkilö ei saa ilman NCC:n myöntämää lupaa muuttaa hyväksytyjen pientehoisten radiotaajuuslaitteiden taajuutta, parantaa niiden lähetystehoä tai muuttaa niiden alkuperäisiä ominaisuuksia tai suorituskykyä. Pientehoiset radiotaajuuslaitteet eivät saa vaikuttaa lentokoneiden turvallisuuteen eivätkä häiritä lakisääteistä viestiliikennettä. Jos tällaista todetaan, käyttäjän on lopetettava käyttö välittömästi, kunnes häiriötä ei enää ilmene. Mainitulla lakisääteisellä viestiliikenteellä tarkoitetaan televiestinnän hallinta-asetuksen mukaista radioviestiliikennettä. Pientehoisten radiotaajuuslaitteiden on otettava vastaan lakisääteisen viestiliikenteen tai ISM-radioaaltoja säteilevien laitteiden aiheuttamia häiriöitä.

## Tuotteen virtatilataulukko

Energiaan liittyvien tuotteiden ekologiselle suunnittelulle asetettavia vaatimuksia koskevan direktiivin 2009/125/EY sekä vuoden 2020 Ecodesign for Energy-Related Products and Energy Information (Amendment) (EU Exit) -säännösten mukaisesti tuote vastaa seuraavia standardeja tai asiakirjoja: Asetus (EY) nro 1275/2008, muutettu asetuksella (EU) nro 801/2013.

Vaadittu virtatilatieto	Virtatilat	
	Valmiustila	Verkkoyhteys valmiustilassa
<p>Virrankulutus määritetyssä virtatilassa tuloarvoilla 230 V / 50 Hz</p> <p>Aika, jonka kuluttua laite siirtyy tilaan automaattisesti</p> <p>Virrankulutus valmiustilassa verkkoyhteyttä käytettäessä, jos kaikki johdolliset verkkoliitännät on liitetty ja kaikki langattoman verkon liitännät on otettu käyttöön, tuloarvoilla 230 V / 50 Hz</p>	<p>&lt;0,5 W</p> <p>&lt;2,5 tuntia</p> <p>-</p>	<p>kaikki verkkotyypit ≤2,0 W</p> <p>≤20 minuuttia</p> <p>≤2,0 W</p>
<p>Langattoman verkkoliitännän käyttöönotto-/käytöstäpoistomenetelmät. Kaikkien verkkojen poistaminen käytöstä aktivoi valmiustilan.</p>	<p><b>Wi-Fi®:</b> Napauta soundbarin yläosassa olevaa mikrofonipainiketta, kunnes mikrofoni käynnistyy eikä merkkivalo enää pala punaisena. Ota Wi-Fi käyttöön Bose Music -sovelluksella. Poista Wi-Fi käytöstä pitämällä kaukosäätimen mykistys- ja <i>Bluetooth</i>-painikkeita painettuina samanaikaisesti.</p> <p><b>Bluetooth®:</b> Napauta soundbarin yläosassa olevaa mikrofonipainiketta, kunnes mikrofoni käynnistyy eikä merkkivalo enää pala punaisena. Käyttöönotto: muodosta laitepari <i>Bluetooth</i>-lähteen kanssa painamalla kaukosäätimen <i>Bluetooth</i>-painiketta ja valitsemalla sitten soundbar mobiililaitteen <i>Bluetooth</i>-luettelosta tai käyttämällä Bose Music -sovellusta. Poistaminen käytöstä: pidä kaukosäätimen <i>Bluetooth</i>-painiketta painettuna 10 sekunnin ajan.</p>	
<p>Johdollisen verkkoliitännän käyttöönotto-/käytöstäpoistomenetelmät. Kaikkien verkkojen poistaminen käytöstä aktivoi valmiustilan.</p>	<p>Ethernet: Napauta soundbarin yläosassa olevaa mikrofonipainiketta, kunnes mikrofoni käynnistyy eikä merkkivalo enää pala punaisena. Käyttöönotto: kytkä Ethernet-kaapeli. Poistaminen käytöstä: irrota Ethernet-kaapeli.</p>	



廢電池請回收



Li-ion

**Hävitä käytetyt akut ja paristot paikallisten viranomaisten ohjeiden mukaisesti. Ei saa polttaa.**

## Kiina, vaarallisten aineiden rajoitustaulukko

Myrkyllisten tai vaarallisten aineiden tai alkuaineiden nimet ja sisältö						
Osan nimi	Myrkylliset tai vaaralliset aineiden tai alkuaineet					
	Lyijy (Pb)	Elohopea (Hg)	Kadmium (Cd)	Kuusiarvoinen (CR(VI))	Polybrominoitu bifenyylä (PBB)	Polybrominoitu difenyylietteri (PBDE)
PCB-yhdisteet	X	O	O	O	O	O
Metalliosat	X	O	O	O	O	O
Muoviosat	O	O	O	O	O	O
Kaiuttimet	X	O	O	O	O	O
Johdot	X	O	O	O	O	O
Tämä taulukko on laadittu SJ/T 11364 -määräysten mukaisesti.						
O: Ilmaisee, että tätä myrkyllistä tai vaarallista ainetta on kaikissa tästä materiaalista valmistetuissa osissa alle GB/T 26572 -raja-arvon.						
X: Ilmaisee, että tätä myrkyllistä tai vaarallista ainetta on vähintään yhdessä tästä materiaalista valmistetussa osassa yli GB/T 26572 -raja-arvon.						

## Taiwan, vaarallisten aineiden rajoitustaulukko

Laitteen nimi: aktiivikaiutin Tyypimerkintä: 441451						
Yksikkö	Rajoitetut aineet ja niiden kemialliset merkit					
	Lyijy (Pb)	Elohopea (Hg)	Kadmium (Cd)	Kuusiarvoinen kromi (Cr+6)	Polybrominoitunut bifenyylä (PBB)	Polybrominoitunut difenyylietterit (PBDE)
PCB-yhdisteet	-	O	O	O	O	O
Metalliosat	-	O	O	O	O	O
Muoviosat	O	O	O	O	O	O
Kaiuttimet	-	O	O	O	O	O
Johdot	-	O	O	O	O	O
<b>Huomautus 1:</b> "o" osoittaa, että rajoitetun aineen prosenttiosuus ei ylitä olemassaolon viitearvon prosenttiosuutta.						
<b>Huomautus 2:</b> "-" merkitsee, että rajoitettu aine vastaa erivapautta.						

**Valmistuspäivä:** Sarjanumeron kahdeksas numero ilmoittaa valmistusvuoden; 3 tarkoittaa vuotta 2013 tai 2023.

**Maahantuoja Kiinassa:** Bose Electronics (Shanghai) Company Limited, Level 6, Tower D, No. 2337 Gudai Rd. Minhang District, Shanghai 201100 | **Maahantuoja EU:ssa:** Bose Products B.V., Gorslaan 60, 1441 RG Purmerend, The Netherlands | **Maahantuoja Meksikossa:** Bose de México S. de R.L. de C.V., Avenida Prado Sur #150, Piso 2, Interior 222 y 223, Colonia Lomas de Chapultepec V Sección, Miguel Hidalgo, Ciudad de México, C.P. 11000 Puhelinnumero: +5255 (5202) 3545 | **Maahantuoja Taiwanissa:** Bose Limited Taiwan Branch (H.K.), 9F., No. 10, Sec. 3, Minsheng E. Road, Zhongshan Dist. Taipei City 10480, Taiwan Puhelinnumero: +886-2-2514 7676 | **Maahantuoja Yhdistyneessä kuningaskunnassa:** Bose Limited, Bose House, Quayside Chatham Maritime, Chatham, Kent, ME4 4QZ, United Kingdom

**Tuloarvot:** 100–240 V ~ 50/60 Hz, 65 W

CMIIIT-tunnus sijaitsee soundbarin takaosassa olevassa tuotetarrassa.

**Kalifornia:** Sisältää litiumioniakun, jossa on perklooraattia. Saattaa edellyttää erikoiskäsittelyä. Lisätietoja: [www.dtsc.ca.gov/hazardouswaste/perchlorate](http://www.dtsc.ca.gov/hazardouswaste/perchlorate).

**Lisenssi-ilmoitukset:** Bose Smart Ultra Soundbar -tuotteeseen sisältyvien kolmannen osapuolen ohjelmistopakettien lisenssi-ilmoitusten lukeminen:

1. Pidä kaukosäätimen Toisto/tauko-painiketta ▷|| ja äänenvoimakkuuden lisäyspainiketta + painettuina 5 sekuntia.
2. Liitä USB-johdot soundbarin takana olevaan SERVICE-liitäntään.
3. Yhdistä johdon toinen pää tietokoneeseen.
4. Voit lukea loppukäyttäjän lisenssisopimuksen ja lisenssi-ilmoituksen kirjoittamalla tietokoneen selainikkunaan <http://203.0.113.1/opensource>.

**Bosen käyttöehdot** ovat luettavissa osoitteessa [worldwide.bose.com/termsfuse](http://worldwide.bose.com/termsfuse).

Amazon, Alexa, Amazon Music ja kaikki liittyvät merkit ovat Amazon.com, Inc:n tai sen tytäryhtiöiden tavaramerkkejä.

Apple, Apple-logo, Apple Music ja AirPlay ovat Apple Inc:n rekisteröityjä tavaramerkkejä Yhdysvalloissa ja muissa maissa. App Store on Apple Inc:n palvelumerkki.

Works with Apple -merkki tarkoittaa, että lisävaruste on suunniteltu liitettäväksi erityisesti merkissä kuvattuun tekniikkaan ja että kehittäjä on sertifioinut sen täyttävän Applen vaatimukset.

Bluetooth®-sanamerkki ja -logot ovat Bluetooth SIG, Inc:n omistamia rekisteröityjä tavaramerkkejä, ja Bose Corporation käyttää niitä lisenssin nojalla.

**Dolby Atmos** Dolby, Dolby Atmos ja kaksois-D-symboli ovat Dolby Laboratories Licensing Corporationin rekisteröityjä tavaramerkkejä. Valmistettu Dolby Laboratoriesin myöntämällä lisenssillä. Luottamukselliset julkaisemattomat teokset. Copyright © 2012-2021 Dolby Laboratories. Kaikki oikeudet pidätetään.

Google, Google Play ja Chromecast built-in ovat Google LLC:n tavaramerkkejä.

**HDMI** HDMI, High-Definition Multimedia Interface, HDMI-ulkoasu ja HDMI-logot ovat HDMI Licensing Administrator, Inc:n tavaramerkkejä tai rekisteröityjä tavaramerkkejä.

**Roku TV Ready** Roku TV, Roku TV Ready ja Roku TV Ready -logo ovat Roku, Inc:n tavaramerkkejä.

Tämä tuote sisältää iHeartRadio-palvelun. iHeartRadio on iHeartMedia, Inc:n rekisteröity tavaramerkki.

Tietyt Microsoftin aineettomat oikeudet suojaavat tätä tuotetta. Tällaisen tekniikan käyttö tai jakelu tämän tuotteen ulkopuolella on kiellettyä ilman Microsoftin myöntämää lisenssiä.

Pandora on Pandora Media, Inc:n tavaramerkki, ja sen käyttöön on lupa.

QuickSet on Universal Electronics Inc:n rekisteröity tavaramerkki Yhdysvalloissa ja kansainvälisesti. © UEI 2000-2023

Tuotteessa käytetään Spotify-ohjelmistoa, jota suojaavat kolmannen osapuolen lisenssit näkyvät täällä: [www.spotify.com/connect/third-party-licenses](http://www.spotify.com/connect/third-party-licenses)

Spotify on Spotify AB:n rekisteröity tuotemerkki.

Wi-Fi on Wi-Fi Alliancen® rekisteröity tavaramerkki.

ADAPTIQ, Bose, Bose Music, Bose Music -logo, QuietComfort, SimpleSync, SoundLink, SoundLink Revolve ja Voice4Video ovat Bose Corporationin tavaramerkkejä. Bose Corporationin pääkonttori: 1-877-230-5639 | ©2023 Bose Corporation. Mitään osaa tästä julkaisusta ei saa kopioida, muokata, jaella tai käyttää ilman julkaisijan etukäteen antamaa kirjallista lupaa.

## Säilytä tiedot

Sarja- ja mallinumero näkyvät soundbarin takaosassa.

Sarjanumero: \_\_\_\_\_  
Mallinumero: 441451

Säilytä ostokuitti tämän käyttöoppaan välissä. Nyt on oikea aika rekisteröidä Bose-tuotteesi. Voit tehdä sen helposti osoitteessa [worldwide.Bose.com/ProductRegistration](http://worldwide.Bose.com/ProductRegistration).

## PAKKAUKSEN SISÄLTÖ

Sisältö.....	12
--------------	----

<b>DOLBY ATMOS® -TEKNOLOGIA</b> .....	13
---------------------------------------	----

## SOUNDBARIN SIJOITTAMINEN

Suosituksset.....	14
Soundbarin kiinnittäminen seinään.....	15
Äänen säätäminen seinäasennuksessa.....	15

## SOUNDBARIN KÄYTTÖÖNOTTO

Soundbarin yhdistäminen verkkovirtaan.....	16
Verkkoyhteys valmiustilassa.....	16

## BOSE MUSIC -SOVELLUKSEN ASETUKSET

Bose Music -sovelluksen lataaminen.....	17
-----------------------------------------	----

## NYKYISET BOSE MUSIC -SOVELLUKSEN KÄYTTÄJÄT

Soundbarin lisääminen aiemmin luotuun tiliin.....	18
Yhdistäminen toiseen Wi-Fi®-verkkoon.....	18

## ADAPTIQ-ÄÄNENKALIBROINTIJÄRJESTELMÄ

ADAPTIQ-äänenkaliibroinnin suorittaminen.....	19
-----------------------------------------------	----

## SOUNDBARIN SÄÄTIMET

Kaukosäätimen toiminnot.....	20
Virran kytkeminen ja katkaiseminen.....	21
Automaattikäynnistys (vain optinen liitäntä).....	21
Lähteet.....	22
Median toisto ja äänenvoimakkuus.....	23
Virtuaaliavustajan säätimet.....	24
Äänen säätäminen.....	24



**AMAZON ALEXA**

Amazon Alexan käyttäminen.....	25
Käyttäminen äänellä.....	25
Soundbarin säätimien käyttäminen.....	26
Puhelut ja viestit Amazon Alexan kanssa.....	27
Alexa Calling and Messaging -ominaisuuden käyttöönotto.....	27
Käyttäminen äänellä.....	27
Älä häiritse -tilan käyttöönotto.....	28
Käyttäminen äänellä.....	28
Äänentoiston ohjaus Bose Voice4Video -ominaisuudella.....	29
Voice4Videon määrittäminen.....	29
Käyttäminen äänellä.....	29

**GOOGLE ASSISTANTIN KÄYTTÖ**

Google Assistantin käyttäminen.....	31
-------------------------------------	----

**ÄÄNEN SUORATOISTO CHROMECASTILLA..... 32****ÄÄNEN SUORATOISTO AIRPLAY-TOIMINNOLLA**

Äänen suoratoisto Ohjauskeskuksesta.....	33
Äänen suoratoisto sovelluksesta.....	33

**BLUETOOTH®-YHTEYDET**

Yhdistäminen mobiililaitteeseen.....	34
Mobiililaitteen yhteyden katkaiseminen.....	35
Mobiililaitteen yhdistäminen uudelleen.....	35
Uuden mobiililaitteen yhdistäminen.....	35
Soundbarin laiteluettelon tyhjentäminen.....	35

## SOUNDBARIN TILA

Wi-Fi-tila.....	36
<i>Bluetooth</i> -tila.....	36
Amazon Alexan tila.....	37
Mikrofoni pois -merkkivalo.....	38
Mediatoiston ja äänenvoimakkuuden tila.....	38
Päivitys- ja virhetila.....	39

## LISÄOMINAISUUDET

Wi-Fi-toiminnon ottaminen käyttöön ja poistaminen käytöstä.....	40
-----------------------------------------------------------------	----

## BOSE-TUOTTEIDEN YHDISTÄMINEN

Lisävarusteiden yhdistäminen (valinnainen).....	41
Bose SoundLink <i>Bluetooth</i> -kaiuttimen tai Bose-kuulokkeiden yhdistäminen SimpleSync-tekniologialla.....	41
Edut.....	41
Yhteensopivat tuotteet.....	41
Yhdistäminen Bose Music -sovelluksella.....	42
Yhdistäminen tuotteen säätimillä.....	43
Bose SoundLink <i>Bluetooth</i> -kaiuttimen tai Bose-kuulokkeiden yhdistäminen uudelleen.....	44

## HOITO JA KUNNOSSAPITO

Soundbarin päivittäminen.....	45
Kaukosäätimen pariston vaihtaminen.....	45
Soundbarin puhdistaminen.....	47
Varaosat ja tarvikkeet.....	47
Rajoitettu takuu.....	47

## VIANMÄÄRITYS

Kokeile ensin näitä ratkaisuja.....	48
Muut ratkaisut.....	48
Soundbarin palauttaminen.....	55

**LIITE: KÄYTTÖÖNOTTO-OHJE**

Yhdistämisvaihtoehdot.....	56
Soundbarin yhdistäminen televisioon.....	57
Vaihtoehto 1 (suositus): HDMI eARC tai ARC .....	57
Vaihtoehto 2: Optinen .....	58
Roku TV Ready™.....	59
Äänen tarkistaminen .....	60

## SISÄLTÖ

Tarkista, että pakkaus sisältää seuraavat osat:



Bose Smart Ultra Soundbar

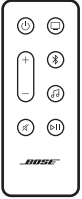

Kaukosäädin (sisältää paristot)

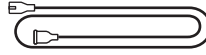

Virtajohto\*

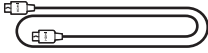

HDMI-kaapeli

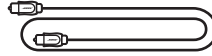

Optinen kaapeli

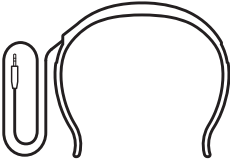

ADAPTiQ-kuulokkeet

\* Toimitukseen voi sisältyä useita virtajohtoja. Käytä omassa maassasi käytettäväksi tarkoitettua virtajohtoa.

**HUOMAUTUS:** Jos jokin tuotteen osa on vaurioitunut, älä käytä sitä. Ota yhteyttä valtuutettuun Bose-jälleenmyyjään tai Bosen asiakaspalveluun.

Käy osoitteessa [worldwide.bose.com/contact](https://www.worldwide.bose.com/contact).

Bose Smart Ultra Soundbar tukee Dolby Atmos® -teknologiaa. Ylöspäin ja sivulle suunnattujen kaiuttimien ansiosta soundbar tuottaa laadukkaan äänen joka suunnasta, mikä saa aikaan upean, immerstiivisen ja kokonaisvaltaisen tiläänikokemuksen.

**HUOMAUTUS:** Dolby Atmos -teknologian käyttäminen edellyttää, että sekä televisio että sisältö tukevat Dolby Atmos -teknologiaa.

**VIHJE:** Jotta voit nauttia Dolby Atmos -tiläänikokemuksesta, liitä HDMI-kaapeli television HDMI eARC- tai ARC-liitäntään (ks. sivu 57). Jos televisiossa ei ole eARC- tai ARC-liitäntää, liitä optinen kaapeli optiseen liitäntään, niin saat todenmukaisen äänen, jossa on tilan tuntua (ks. sivu 58).

## SUOSITUKSET

- Aseta soundbar television eteen sen alapuolelle (suositus) tai yläpuolelle siten, että sen etuosa osoittaa huoneeseen.
- Varmista paras äänenlaatu huolehtimalla siitä, ettei mikään peitä soundbarin päällä olevia ylöspäin suunnattuja kaiuttimia ja sivuille suunnattuja kaiuttimia.
- Jos soundbar kiinnitetään seinään, varmista, että sen yläosa on vähintään 10 cm:n etäisyydellä televisiosta.
- Jos soundbar asetetaan hyllylle tai televisiotasolle, aseta sen etuosa mahdollisimman lähelle hyllyn tai tason etureunaa, jotta äänenlaatu on mahdollisimman hyvä.
- Älä aseta soundbaria metalliseen kaappiin tai muiden ääni- tai videolaitteiden tai lämmönlähteiden lähelle.
- Aseta soundbar kumijaloilleen tukevalle ja tasaiselle alustalle. Molempien jalkojen tulee olla alustalla parhaan mahdollisen tuen varmistamiseksi. Tärinä voi saada soundbarin siirtymään varsinkin sileillä pinnoilla, kuten marmorilla, lasilla tai kiillotetulla puupinnalla.
- Pidä soundbarin takaosa vähintään 1 cm:n etäisyydellä muista pinnoista. Aukkojen tukkiminen heikentää äänenlaatua.
- Varmista, että lähellä on toimiva pistorasia.
- Pidä muut langattomat laitteet poissa soundbarin läheltä (vähintään 0,3–0,9 metrin päässä) häiriöiden välttämiseksi.
- Jotkin Wi-Fi-tukiasemat on ehkä sijoitettava 2,4–3 metrin päähän soundbarista sekä lisävarusteena hankittavista bassoyksiköstä ja tilaäänikaiuttimista häiriöiden välttämiseksi.
- Jotta äänenlaatu on paras mahdollinen, älä sijoita soundbaria kaappiin tai vinottain kulmaan.
- Älä aseta mitään esineitä soundbarin päälle.

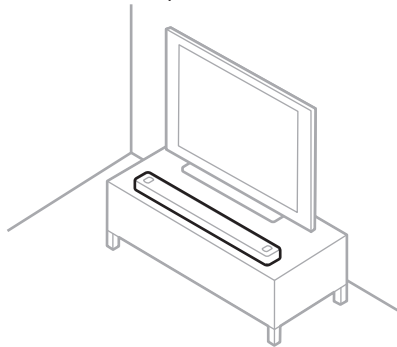

**HUOMIO:** ÄLÄ aseta soundbaria etu-, taka- tai yläosa alaspäin.

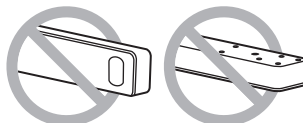

## SOUNDBARIN KIINNITTÄMINEN SEINÄÄN

Soundbar voidaan kiinnittää seinään. Voit ostaa Bose Soundbar Wall Bracket -seinäkiinnikkeen valtuutetulta Bose-jälleenmyyjältä.

Käy osoitteessa [support.Bose.com/UltraSB](https://support.Bose.com/UltraSB).

**HUOMAUTUS:** Varmista, että soundbarin yläosa on vähintään 10 cm:n etäisyydellä televisiosta.

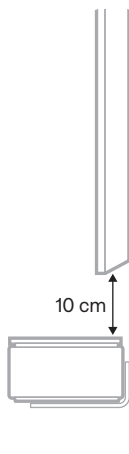

**HUOMIO:** ÄLÄ kiinnitä soundbaria millään muilla tavoin.

### Äänen säätäminen seinäasennuksessa

Kun olet asentanut soundbarin, suorita ADAPTiQ (ks. sivu 19).

**HUOMAUTUS:** Jos irrotat soundbarin seinästä, suorita ADAPTiQ uudelleen.

## SOUNDBARIN YHDISTÄMINEN VERKKOVIRTAAN

1. Yhdistä virtajohto soundbarin takana olevaan POWER-liitäntään.
2. Työnnä virtajohdon toinen pää sähköpistorasiaan.

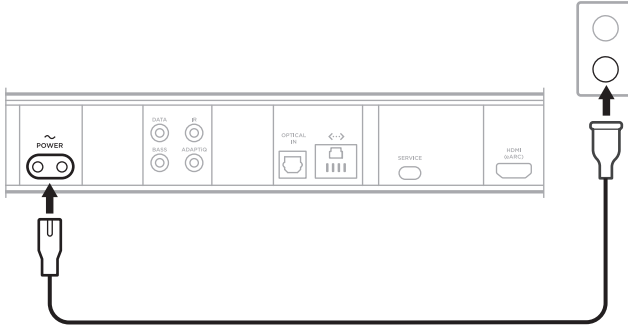

Soundbar käynnistyy, ja valopalkki syttyy oranssina.

3. Lataa Bose Music -sovellus ja yhdistä soundbar televisioon sen avulla.

## VERKKOYHTEYS VALMIUSTILASSA

Soundbar siirtyy verkkoyhteyden valmiustilaan, kun ääni on pysäytetty eikä mitään painikkeita ole painettu tai Amazon Alexalle tai Google Assistantille ei ole puhuttu 20 minuuttiin.

Soundbarin käynnistäminen verkkoyhteyden valmiustilasta:

- Paina kaukosäätimen virtapainiketta (⏻), lähdepainiketta (ks. sivu 22) tai Toisto/tauko-painiketta ▷|| (ks. sivu 20).
- Toista ääntä tai jatka toistoa mobiililaitteella tai Bose Music -sovelluksella.
- Puhu Amazon Alexaa tai Google Assistantia tukevalle laitteelle.

### HUOMAUTUKSIA:

- Jos haluat käyttää Amazon Alexaa verkkoyhteyden valmiustilassa, varmista, että soundbarin asetukset on määritetty Bose Music -sovelluksella (ks. sivu 17) ja että mikrofoni on käytössä (ks. sivu 38).
- Voit poistaa valmiustila-ajastimen käytöstä Bose Music -sovelluksella. Tämä toiminto on Asetukset-valikossa.



Bose Music -sovelluksen avulla voit määrittää soundbarin asetukset ja ohjata sitä mobiililaitteella, kuten älypuhelimella tai taulutietokoneella.

Sovelluksella voi esimerkiksi suoratoistaa musiikkia, lisätä musiikkipalveluita, kuunnella Internet-radioasemia, määrittää Amazon Alexan asetukset, ottaa Chromecast built-inin käyttöön, valita äänikehotteiden kielen, hallita soundbarin asetuksia, määrittää esiasetuksia ja saada uusia ominaisuuksia.

**HUOMAUTUS:** Jos olet jo luonut Bose Music -tilin toista Bose-tuotetta varten, lisää soundbar aiemmin luotuun tiliin (ks. sivu 18).

## BOSE MUSIC -SOVELLUKSEN LATAAMINEN

1. Varmista, että *Bluetooth* ja sijaintipalvelut on otettu käyttöön mobiililaitteessa.
2. Lataa Bose Music -sovellus mobiililaitteellesi.





3. Noudata sovelluksen ohjeita.

## SOUNDBARIN LISÄÄMINEN AIEMMIN LUOTUUN TILIIN

Lisää Bose Smart Ultra Soundbar Bose Music -sovelluksessa.

## YHDISTÄMINEN TOISEEN WI-FI-VERKKOON

Yhdistä laite toiseen verkkoon, jos verkon nimi tai salasana on muuttunut, haluat vaihtaa verkkoa tai lisätä uuden verkon.

1. Pidä painettuna kaukosäätimen mykistyspainiketta  ja Bose Music -sovelluksen painiketta , kunnes valopalkki palaa oranssina.



2. Avaa Wi-Fi-asetukset mobiililaitteessa.
3. Valitse **Bose Smart Ultra Soundbar**.
4. Avaa Bose Music -sovellus ja noudata sovelluksen ohjeita.

**HUOMAUTUS:** Jos sovellus ei kehota määrittämään asetuksia, siirry päänäyttöön ja lisää soundbar.

Kun olet määrittänyt soundbarin asetukset Bose Music -sovelluksella, sovellus kehottaa suorittamaan ADAPTIO-äänenkaliroinnin parhaan äänenlaadun varmistamiseksi. ADAPTIO-äänenkalirointijärjestelmä mukauttaa järjestelmän tuottaman äänen kuuntelualueen akustiikkaan suorittamalla äänimittauksia eri kohdissa huonetta. Kalibrointi kestää noin 10 minuuttia, ja huoneen on oltava hiljainen sen aikana.

ADAPTIO-äänenkaliroinnin aikana huoneen akustiset ominaisuudet mitataan ADAPTIO-kuulokkeiden (toimitetaan soundbarin mukana) päälle kiinnitettyllä mikrofonilla, jotta ääni toistetaan mahdollisimman laadukkaasti.

## **ADAPTIO-ÄÄNENKALIBROINNIN SUORITTAMINEN**

Jos myöhemmin yhdistät lisävarusteena hankittavan bassoyksikön tai tiläänikaiuttimet tai siirät soundbaria tai huonekaluja, suorita ADAPTIO-äänenkalirointi uudelleen, jotta äänenlaatu pysyy mahdollisimman hyvänä.

Suorita ADAPTIO-äänenkalirointi Bose Music -sovelluksella. Tämä toiminto on Asetukset-valikossa.

Soundbarin säätimet ovat soundbarin yläosassa ja kaukosäätimessä.

**VIHJE:** Voit ohjata soundbaria myös Bose Music -sovelluksella.

## KAUKOSÄÄTIMEN TOIMINNOT

Kaukosäätimellä voidaan ohjata soundbaria, valita lähde ja hallita *Bluetooth*-yhteyksiä.

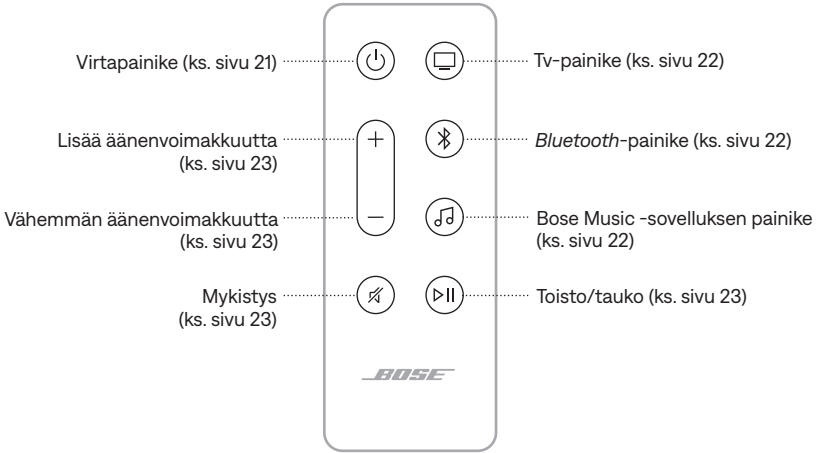

## Virran kytkeminen ja katkaiseminen

Soundbarin virta kytketään ja katkaistaan painamalla kaukosäätimen virtapainiketta .

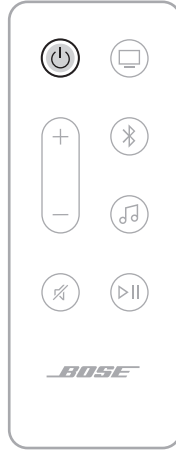

### HUOMAUTUKSIA:

- Soundbar käynnistyy automaattisesti, kun se kytketään pistorasiaan.
- Kun soundbarin virta on katkaistu, voit edelleen ohjata sitä puheella käyttämällä Amazon Alexaa tai Google Assistantia tukevaa laitetta (ks. sivu 25).

**VIHJE:** Voit kytkeä soundbarin virran, vaihtaa tv-tuloa tai tv-kanavaa ym. myös Bose Voice4Video -ominaisuudella Amazon Alexan kanssa (ks. sivu 29).



### Automaattikäynnistys (vain optinen liitäntä)

Soundbarin voi asettaa käynnistymään automaattisesti, kun se vastaanottaa äänisignaalin.

Automaattikäynnistysten ja oletusvirta-asetusten välillä voidaan vaihtaa pitämällä virtapainiketta  painettuna 10 sekuntia, kunnes kuuluu äänimerkki ja valopalkki vilkkuu hitaasti valkoisena kaksi kertaa.

**VIHJE:** Automaattikäynnistystä voidaan ohjata myös Bose Music -sovelluksella. Tämä toiminto on Asetukset-valikossa.

## Lähteet

Valitse lähde painamalla kaukosäätimessä haluamasi lähteen painiketta (televisio , *Bluetooth*  tai Bose Music -sovellus .

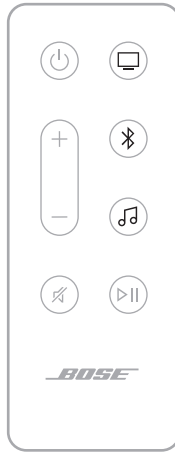

### VIHJEET:

- Voit valita *Bluetooth*-lähteen myös Bose Voice4Video -ominaisuudella (ks. sivu 29).
- Voit valita lähteen myös Bose Music -sovelluksella.

## Median toisto ja äänenvoimakkuus

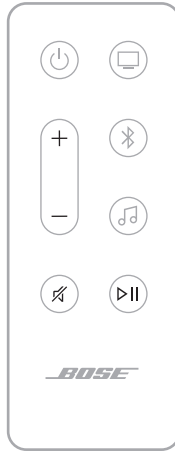

TOIMINTO	TOIMINTAOHJEET
<b>Toisto/tauko</b>	<p>Paina ▷  .</p> <p><b>HUOMAUTUKSIA:</b></p> <ul style="list-style-type: none"> <li>• Kun äänentoisto on keskeytetty, valopalkin keskellä olevat kaksi valoa palavat valkoisina, kunnes äänen toistoa jatketaan.</li> <li>• Tv-lähteen ääntä ei voi toistaa/keskeyttää.</li> </ul>
<b>Siirtyminen eteenpäin</b>	Paina ▷   kaksi kertaa.
<b>Siirtyminen taaksepäin</b>	Paina ▷   kolme kertaa.
<b>Lisää äänenvoimakkuutta</b>	<p>Paina +.</p> <p><b>HUOMAUTUS:</b> Voit lisätä äänenvoimakkuutta nopeasti pitämällä + painettuna.</p>
<b>Vähemmän äänenvoimakkuutta</b>	<p>Paina –.</p> <p><b>HUOMAUTUS:</b> Voit vähentää äänenvoimakkuutta nopeasti pitämällä – painettuna.</p>
<b>Mykistys ja mykistyksen poisto</b>	<p>Paina ✕.</p> <p>Kun ääni on mykistetty, valopalkin vasen pää palaa valkoisena, kunnes äänen toistoa jatketaan.</p> <p><b>VIHJE:</b> Voit poistaa mykistyksen myös painamalla +-painiketta.</p>

**VIHJE:** Tiettyjen lähteiden median toistoa ja äänenvoimakkuutta voidaan hallita myös Bose Voice4Video -ominaisuudella Amazon Alexan kanssa (ks. sivu 29).

## VIRTUAALIAVUSTAJAN SÄÄTIMET

Amazon Alexaa voidaan ohjata toimintopainikkeella ○ (sivu 26). Mikrofoni voidaan poista käytöstä Mikrofoni pois -painikkeella ☒ (ks. sivu 26).

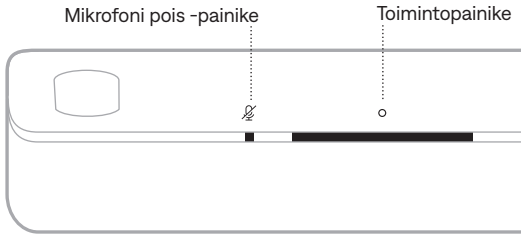

**VIHJE:** Voit ohjata Amazon Alexaa myös äänikomennoilla (ks. sivu 25).

## ÄÄNEN SÄÄTÄMINEN

Bassoa, diskanttia, keskikanavaa, korkeuskanavaa ja tiläänikanavia voidaan säätää Bose Music -sovelluksessa. Nämä toiminnot ovat Asetukset-valikossa.



## AMAZON ALEXAN KÄYTTÄMINEN

Soundbarissa on elämää helpottava Alexa, jonka ansiosta voit ohjata musiikkia ja muita toimintoja äänikomennoilla. Alexan käyttö on yhtä helppoa kuin kysymyksen esittäminen. Voit pyytää Alexaa soittamaan lempikappaleesi, siirtymään seuraavaan raitaan, muuttamaan äänenvoimakkuutta, lukemaan uutiset ym. Soundbarin Alexa tekee älykodin ohjaamisesta entistäkin helpompaa, sillä voit käyttää äänikomentoja.

Lisätietoja Alexan ominaisuuksista on osoitteessa <https://www.amazon.com/usealexa>.

Määritä Alexa soundbarissa käyttämällä Bose Music -sovellusta. Tämä toiminto on Asetukset-valikossa.

### HUOMAUTUKSIA:

- Alexa ei ole saatavilla kaikilla kielillä ja kaikissa maissa. Alexan ominaisuudet ja toiminnot saattavat vaihdella sijainnin mukaan.
- Kun määrität Alexan asetuksia, varmista, että käytät samaa äänipalvelutiliä kuin Bose Music -sovelluksessa.
- Jos kotonasi on useita Bose Music -laitteita, virtuaaliavustajan parhaan toiminnan varmistamiseksi Bose suosittelee, että vain yksi henkilö käyttää Bose Music -tiliään ja Amazon Alexa -tiliään Alexan määrittämiseksi kaikille Bose Music -laitteille.

### Käyttäminen äänellä

Sano ensin "Alexa" ja sitten:

KOKEILE NÄITÄ	ESIMERKKILAUSEITA
Alexalle puhuminen	Help me get started.
Musiikin kuuntelu	Play rock music. <b>HUOMAUTUS:</b> Amazon Music on määritetty oletusmusiikkipalveluksi. Jos haluat vaihtaa oletusmusiikkipalvelua, käytä Alexa-sovellusta.
Äänentoiston keskeyttäminen	Pause.
Äänenvoimakkuuden säätäminen	Turn the volume up.
Siirtyminen seuraavaan kappaleeseen	Skip.
Tietyn äänipalvelun kuuntelu	Play NPR on Tuneln. <b>HUOMAUTUS:</b> Amazon Alexa ei tue kaikkia äänipalveluita.

KOKEILE NÄITÄ	ESIMERKKILAUSEITA
Toistaminen tietyllä kaiuttimella	Play jazz in the "Kitchen". <b>HUOMAUTUS:</b> Varmista, että lausut ääneen Bose Music -sovellukseen yhdistetyn kaiuttimen nimen. Jos useille kaiuttimille on annettu sama nimi, käytä Alexa-sovelluksessa annettua nimeä tai vaihda nimi Bose Music -sovelluksessa.
Ajastimen asettaminen	Set a timer for 15 minutes.
Lisää mahdollisuuksia	Help me get started with skills.
Alexan lopettaminen	Stop.

## Soundbarin säätimien käyttäminen

Amazon Alexaa voidaan ohjata toimintopainikkeella ○. Mikrofoni voidaan poistaa käytöstä Mikrofoni pois -painikkeella ☒. Ne sijaitsevat soundbarin yläosassa.

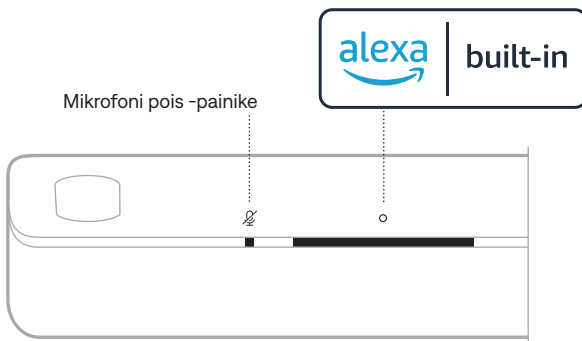

KOKEILE NÄITÄ	TOIMINTAOHJEET
Alexalle puhuminen	Napauta ○ ja lausu pyyntösi. Lista esimerkeistä on osoitteessa <a href="https://www.amazon.com/usealexa">https://www.amazon.com/usealexa</a> .
Hälytysten ja ajastusten pysäyttäminen	Napauta ○.

KOKEILE NÄITÄ	TOIMINTAOHJEET
Alexan lopettaminen	Napauta ○.
Mikrofonin ottaminen käyttöön / poistaminen käytöstä	Napauta ☒. <b>HUOMAUTUS:</b> Kun mikrofoni on poistettu käytöstä, sen merkkivalo palaa punaisena eikä Alexaa voi käyttää.

## PUHELUT JA VIESTIT AMAZON ALEXAN KANSSA

Paranna perheenjäsesi välistä yhteydenpitoa. Alexan avulla voit tehdä laitteestasi sisäpuhelimien, jolla voi käydä välittömiä kaksisuuntaisia keskusteluja huoneiden tai kotien välillä sekä lähettää yksisuuntaisia tiedotteita mistä tahansa huoneesta. Alexan avulla voit soittaa tai viestitellä ilmaiseksi lähes kenelle tahansa tuetulla Alexa-laitteella tai tuetun matkapuhelimen tai taulutietokoneen Alexa-sovelluksella.

### HUOMAUTUKSIA:

- Molemmilla osapuolilla pitää olla Alexaa tukeva laite sekä Alexa Calling and Messaging -ominaisuus saatavilla ja käytössä. Lisäksi toiselle osapuolelle pitää antaa lupa Alexa-sovelluksessa.
- Alexa-puheluiden ja -viestien käyttämistä varten mikrofonin täytyy olla käytössä (ks. sivu 38).

## Alexa Calling and Messaging -ominaisuuden käyttöönotto

Ota Alexa Calling and Messaging -ominaisuus käyttöön Alexa-sovelluksessa.

## Käyttäminen äänellä

Sano ensin "Alexa" ja sitten:

KOKEILE NÄITÄ	ESIMERKKILAUSEITA
"Vierailu" jossakin kodin laitteessa	Drop in on "Kitchen". <b>HUOMAUTUS:</b> Jos tuote on Bose-tuote, varmista, että lausut ääneen Bose Music -sovelluksessa antamasi kaiuttimen nimen. Jos useille kaiuttimille on annettu sama nimi, käytä Alexa-sovelluksessa annettua nimeä tai vaihda nimi Bose Music -sovelluksessa.

KOKEILE NÄITÄ	ESIMERKKILAUSEITA
"Vierailu" kodin ulkopuolella perheenjäsenen tai ystävän luona	Drop in on "Mom's Kitchen". <b>HUOMAUTUS:</b> Varmista, että lausut ääneen omistajan Bose Music- tai Alexa-sovelluksessa määritetyn kaiuttimen nimen.
Puhelun soittaminen	Call Mom.
Puheluun vastaaminen	Answer.
Puhelun tai viestin hylkääminen	Decline.
Puhelun lopettaminen	End call.
Viestin toistaminen	Play message.
Hätäyhteyshenkilölle soittaminen	Call my emergency contact.
Ilmoittaminen	Announce that dinner is ready.

## ÄLÄ HÄIRITSE -TILAN KÄYTTÖÖNOTTO

Voit poistaa tilapäisesti käytöstä kaikki soundbariin saapuvat ilmoitukset, tiedotteet ja puhelut.

### Käyttäminen äänellä

Sano ensin "Alexa" ja sitten:

KOKEILE NÄITÄ	ESIMERKKILAUSEITA
Älä häiritse -tilan käyttöönotto	Turn on Do Not Disturb.
Älä häiritse -tilan poistaminen käytöstä	Turn off Do Not Disturb.

**VIHJE:** Älä häiritse -tilan voi ottaa käyttöön myös Alexa-sovelluksella.

## ÄÄNENTOISTON OHJAUS BOSE VOICE4VIDEO -OMINAISUUDELLA

Bose Voice4Video -teknologia laajentaa Amazon Alexan toimintoja tavoilla, joita muut soundbarit eivät tarjoa. Älykkään soundbarin lisäksi voit ohjata äänikomennoilla myös televisiota sekä kaapeli- tai satelliittivastaanotinta. Puhumalla Alexalle voit käynnistää television ja älykkään soundbarin, vaihtaa videolähteeseen, valita kanavan yhtiön nimen tai kanavanumeron perusteella ja katsella lempiohjelmiasi välittömästi.

**HUOMAUTUS:** Voice4Video on saatavana vain televisioille sekä kaapeli- ja satelliittivastaanottimille.

### Voice4Videon määrittäminen

Voice4Videon voi määrittää Bose Music -sovelluksessa.

**HUOMAUTUS:** Ennen Voice4Videon määrittämistä Alexan asetukset on määritettävä Bose Music -sovelluksessa (ks. sivu 25).

### Käyttäminen äänellä

Sano ensin "Alexa" ja sitten:

KOKEILE NÄITÄ	ESIMERKKILAUSEITA
Television virran kytkeminen	Turn on TV.
Television sammuttaminen	Turn off TV.
Videon toistaminen	Play.
Videon toiston keskeyttäminen	Pause.
Videon toiston jatkaminen	Resume.
Siirtyminen seuraavaan videoon	Next.
Siirtyminen edelliseen videoon	Previous.
Vaihtaminen <i>Bluetooth</i> -tuloon	Switch to <i>Bluetooth</i> .
Vaihtaminen HDMI-tv-tuloon	Switch to HDMI2.

KOKEILE NÄITÄ	ESIMERKKILAUSEITA
Tietyn kanavan katselu	Watch NFL Network.
Tietyn kanavanumeron katselu	Watch channel 802.
Siirtyminen seuraavalle kanavalle	Next channel.
Siirtyminen edelliselle kanavalle	Previous channel.

## GOOGLE ASSISTANTIN KÄYTTÄMINEN

Soundbar on yhteensopiva verkkoon yhdistetyn, Google Assistantia tukevan laitteen kanssa. Voit ohjata soundbaria äänelläsi Googlen avulla.

Sano ensin "OK Google" ja sitten pyyntösi ja <soundbarin nimi>. Kokeile esimerkiksi toistaa lempimusiikkiasi. Sano: "OK Google, play My Workout playlist on Family Room."

### HUOMAUTUKSIA:

- Äänikomennot on oletusarvoisesti poistettu käytöstä. Jos haluat käyttää äänikomentoja, ota Chromecast built-in käyttöön Bose Music -sovelluksessa ja määritä äänen lähetys Google Assistantia tukevalle laitteelle. Nämä toiminnot ovat Asetukset-valikossa.
- Varmista, että lausut Bose Music -sovelluksessa määritetyn soundbardin nimen. Jos usealle soundbarille on annettu sama nimi, käytä Google Assistant -sovelluksessa annettua nimeä tai vaihda nimi Bose Music -sovelluksessa.
- Google Assistant ei ole saatavilla kaikilla kielillä ja kaikissa maissa.
- Lisätietoja Google Assistant -sovelluksen ominaisuuksista on osoitteessa <https://support.google.com/assistant>.

Soundbarissa on Chromecast built-in. Sillä voit suoratoistaa ääntä tuetuista sovelluksista helposti napauttamalla Cast-painiketta.

#### **HUOMAUTUKSIA:**

- Chromecast built-in -toiminnon käyttö edellyttää Wi-Fi-yhteyttä.
- Chromecast built-in on oletusarvoisesti poistettu käytöstä. Ota Chromecast built-in käyttöön Bose Music -sovelluksen Asetukset-valikossa.
- Uusia tuettuja sovelluksia lisätään aika ajoin.

#### **Puhelin kaukosäätimenä**

- Napauta vain tuttujen sovellusten Cast-painiketta. Sinun ei tarvitse kirjautua sisään eikä ladata mitään.
- Puhelimellasi voit etsiä musiikkia, käynnistää toiston tai asettaa sen taukotilaan ja säätää äänenvoimakkuutta mistä tahansa kotoa.
- Suoratoiston aikana voit käyttää puhelintasi muihin asioihin, kuten sosiaalisen median selaamiseen, tekstiviestin lähettämiseen ja jopa puheluihin vastaamiseen.
- Chromecast-yhteensopivien soundbarien monihuonetoiston avulla voit kuunnella musiikkia kaikkialla kotonasi.

#### **Rajattomasti viihdettä omaan tahtiisi**

Suosittu musiikkipalvelut, kuten Pandora, Spotify ja Tuneln, tuovat saatavillesi miljoonia kappaleita.



Soundbar pystyy toistamaan AirPlay 2 -ääntä, joten voit suoratoistaa ääntä Apple-laitteella soundbarista tai useasta kaiuttimesta.

#### **HUOMAUTUKSIA:**

- AirPlay 2:n käyttöön tarvitaan Apple-laite, jossa on iOS 14.1 tai uudempi.
- Apple-laite ja soundbar on yhdistettävä samaan Wi-Fi-verkkoon.
- Lisätietoja AirPlay-toiminnosta on osoitteessa <https://www.apple.com/airplay>.

## **ÄÄNEN SUORATOISTO OHJAUSKESKUKSESTA**

1. Avaa Ohjauskeskus Apple-laitteessa.
2. Napauta näytön oikeassa yläkulmassa näkyvää äänikortin kuvaa ja pidä se painettuna. Napauta tämän jälkeen AirPlay-kuvaketta .
3. Valitse soundbar.

## **ÄÄNEN SUORATOISTO SOVELLUKSESTA**

1. Avaa musiikkisovellus (esim. Apple Music) ja valitse kuunneltava kappale.
2. Napauta .
3. Valitse soundbar.

## YHDISTÄMINEN MOBIILILAITTEESEEN

1. Paina kaukosäätimen *Bluetooth*-painiketta .



Valopalkki vilkkuu hitaasti sinisenä.

2. Ota *Bluetooth*-toiminto käyttöön mobiililaitteessa.

**HUOMAUTUS:** *Bluetooth*-valikko sijaitsee yleensä Asetukset-valikossa.

3. Valitse soundbar laiteluettelosta.

**HUOMAUTUS:** Etsi soundbarille antamasi nimi Bose Music -sovelluksesta. Jos et ole nimennyt soundbaria, näkyviin tulee oletusnimi.



Kun yhteys on muodostettu, kuuluu äänimerkki. Valopalkki palaa valkoisena ja sammuu sitten. Soundbarin nimi näkyy mobiililaitteen luettelossa.

## MOBIILILAITTEEN YHTEYDEN KATKAISEMINEN

Voit katkaista yhteyden mobiililaitteeseen Bose Music -sovelluksella.

**VIHJE:** Yhteyden voi katkaista myös mobiililaitteen *Bluetooth*-asetuksista. Kun poistat *Bluetoothin* käytöstä, yhteys kaikkiin muihin laitteisiin katkaistaan.

## MOBIILILAITTEEN YHDISTÄMINEN UUDELLEEN

Paina kaukosäätimen *Bluetooth*-painiketta ✂.

Soundbar yrittää muodostaa yhteyden viimeksi yhdistettynä olleisiin laitteisiin.

### HUOMAUTUKSIA:

- Varmista, että *Bluetooth* on otettu käyttöön mobiililaitteessa.
- Laitteen on oltava 9 metrin säteellä, ja sen virran tulee olla kytketty.

## UUDEN MOBIILILAITTEEN YHDISTÄMINEN

Soundbarin laiteluetteloon voi tallentaa enintään kahdeksan laitetta.

**HUOMAUTUS:** Ääntä voi kuunnella vain yhdestä laitteesta kerrallaan.

1. Paina kaukosäätimen *Bluetooth*-painiketta ✂, kunnes valopalkki alkaa vilkkua hitaasti sinisenä.
2. Valitse soundbar mobiililaitteen laiteluettelosta.

**HUOMAUTUS:** Varmista, että *Bluetooth* on otettu käyttöön mobiililaitteessa.

## SOUNDBARIN LAITELUETTELOON TYHJENTÄMINEN

1. Pidä kaukosäätimen ✂-painiketta painettuna 10 sekuntia, kunnes valopalkki vilkkuu hitaasti valkoisena kaksi kertaa ja sammuu sitten.

Valopalkki vilkkuu hitaasti sinisenä.

2. Poista soundbar laitteen *Bluetooth*-laitepariluettelosta.

Kaikkien laitteiden tiedot poistetaan, ja soundbar voidaan yhdistää uusiin mobiililaitteisiin (ks. sivu 34).

Soundbarin etuosassa oleva merkkivalo ilmaisee sen tilan.

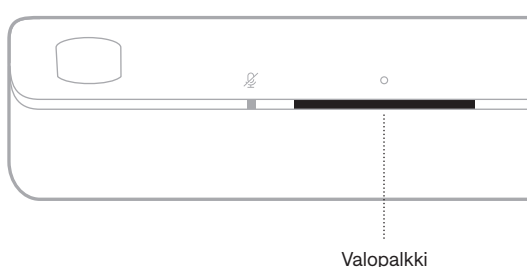

**HUOMAUTUS:** Valopalkki ilmaisee yhden valitun lähteen tilan kerrallaan.

## WI-FI-TILA

Ilmaisee soundbarin Wi-Fi-yhteyden tilan.

VALOPALKIN TOIMINTA	JÄRJESTELMÄN TILA
<p>Vilkkuu hitaasti valkoisena</p>	Muodostaa Wi-Fi-yhteyttä
<p>Palaa valkoisena ja sammuu sitten</p>	Wi-Fi-yhteys muodostettu









## BLUETOOTH-TILA

Osoittaa mobiililaitteiden *Bluetooth*-yhteyden tilan.

VALOPALKIN TOIMINTA	JÄRJESTELMÄN TILA
<p>Vilkkuu hitaasti sinisenä</p>	Valmis yhdistettäväksi mobiililaitteeseen
<p>Vilkkuu hitaasti valkoisena</p>	Muodostaa yhteyttä mobiililaitteeseen
<p>Palaa valkoisena ja sammuu sitten</p>	Yhdistetty mobiililaitteeseen
<p>Valkoinen valo vilkkuu hitaasti kahdesti ja sammuu sitten</p>	Laiteluettelo tyhjennetään

## AMAZON ALEXAN TILA

Osoittaa Amazon Alexan tilan.

VALOPALKIN TOIMINTA	JÄRJESTELMÄN TILA
Ei pala	 Amazon Alexa on valmiustilassa
Valkoinen valo liikuu keskelle ja jää palamaan	 Amazon Alexa kuuntelee
Valkoinen valo liikuu palkin päihin	 Amazon Alexa miettii
Vilkkuu hitaasti valkoisena (koko kehä)	 Amazon Alexa puhuu
Vilkkuu hitaasti keltaisena	 Ilmoitus Amazon Alexalta
Palaa valkoisena ja sitten valkoinen valo liikuu palkin päihin	 Hälytys Amazon Alexalta
Vilkkuu hitaasti vihreänä	 Vastaanottaa tai soittaa puhelua
Palaa vihreänä	 Yhdistetty puheluun <b>HUOMAUTUS:</b> Kun puhelu katkaistaan, valopalkki sammuu.
Palaa violettina ja sammuu sitten	 Älä häiritse -tila käytössä <b>HUOMAUTUS:</b> Kun Älä häiritse -tila on käytössä, valopalkki vilkkuu hitaasti violettina aina, kun Amazon Alexaa yritetään käyttää.

## Mikrofoni pois -merkkivalo

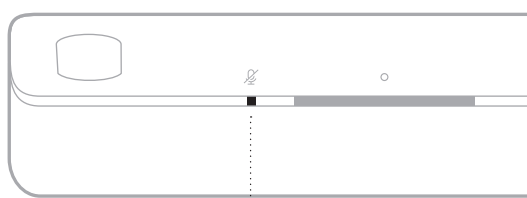

Mikrofoni pois -merkkivalo

### MERKKIVALON TOIMINTA JÄRJESTELMÄN TILA

**Palaa punaisena**

Mikrofoni ei ole käytössä





## MEDIATOISTON JA ÄÄNENVOIMAKKUUDEN TILA

Osoittaa soundbarin tilan ohjattaessa median toistoa ja äänenvoimakkuutta.



VALOPALKIN TOIMINTA		JÄRJESTELMÄN TILA
Kaksi keskimmäistä valoa palaa valkoisena		Tauko
Valopalkin oikea pää vilkkuu hitaasti valkoisena		Lisää äänenvoimakkuutta
Valopalkin vasen pää vilkkuu hitaasti valkoisena		Vähemmän äänenvoimakkuutta
Valopalkin vasen pää palaa valkoisena		Mykistys

## PÄIVITYS- JA VIRHETILA

Osoittaa ohjelmistopäivitysten ja virheilmoitusten tilan.

VALOPALKIN TOIMINTA		JÄRJESTELMÄN TILA
Palaa oranssina		Wi-Fin määrittäminen käynnissä
Valkoinen valo oikealta vasemmalle		Päivitystä ladataan
Valkoinen valo vasemmalta oikealle		Soundbaria päivitetään
Vilkkuu hitaasti punaisena neljä kertaa		Pyydettyä toimintoa ei voida suorittaa juuri nyt – yritä myöhemmin uudelleen
Palaa punaisena		Virhe – ota yhteyttä Bosen asiakaspalveluun

## WI-FI-TOIMINNON OTTAMINEN KÄYTTÖÖN JA POISTAMINEN KÄYTÖSTÄ

Pidä painettuna kaukosäätimen mykistyspainiketta  ja *Bluetooth*-painiketta  samanaikaisesti, kunnes valopalkki vilkkuu hitaasti valkoisena kaksi kertaa ja sammuu sitten.





## LISÄVARUSTEIDEN YHDISTÄMINEN (VALINNAINEN)

Soundbariin voidaan yhdistää mitä tahansa seuraavista lisävarusteista. Lisätietoja on varusteen käyttöohjeessa.

- **Bose Bass Module 700:** [Bose.com/BM700](https://Bose.com/BM700)
- **Bose Bass Module 500:** [Bose.com/BM500](https://Bose.com/BM500)
- **Bose Surround Speakers 700:** [Bose.com/SS700](https://Bose.com/SS700)
- **Bose Surround Speakers:** [Bose.com/SS](https://Bose.com/SS)

## BOSE SOUNDLINK *BLUETOOTH* -KAIUTTIMEN TAI BOSE-KUULOKKEIDEN YHDISTÄMINEN SIMPLESYNC-TEKNOLOGIALLA

Bose SimpleSync -teknologialla tietyt Bose SoundLink *Bluetooth* -kaiuttimet tai Bose-kuulokkeet voidaan yhdistää soundbariin musiikin ja elokuvien kuunteluun uudella tavalla.

### Edut

- **Henkilökohtainen tv-kuuntelukokemus:** Yhdistämällä soundbariin Bose-kuulokkeet voit kuunnella televisiota muita häiritsemättä. Voit säätää kunkin tuotteen äänenvoimakkuutta erikseen tai mykistää soundbarin ja pitää kuulokkeiden äänen niin lujalla kuin haluat.
- **Toinen kuunteluhuone:** Yhdistämällä soundbariin Bose SoundLink *Bluetooth* -kaiuttimen voit kuunnella samaa kappaletta yhtä aikaa kahdessa eri huoneessa.

**HUOMAUTUS:** SimpleSync-teknologian kantama on sama kuin *Bluetooth*-yhteyden, eli enintään 9 metriä. Seinät ja rakennusmateriaalit voivat vaikuttaa signaalinvälitykseen.

### Yhteensopivat tuotteet

Soundbariin voidaan yhdistää useimmat Bose SoundLink *Bluetooth* -kaiuttimet sekä Bose-kuulokkeita.

Suosittuja yhteensopivia tuotteita ovat mm.:

- Bose SoundLink Revolve+ *Bluetooth* -kaiutin
- Bose SoundLink Mini *Bluetooth* -kaiutin
- Bose SoundLink Micro *Bluetooth* -kaiutin
- Bose SoundLink Flex *Bluetooth* -kaiutin
- Bose Noise Cancelling Headphones 700
- Langattomat Bose QuietComfort 35 -kuulokkeet
- Bose QuietComfort 45 -kuulokkeet

Uusia tuotteita lisätään aika ajoin. Täydellinen lista ja lisätietoja on osoitteessa [support.Bose.com/Groups](https://support.Bose.com/Groups).

## Yhdistäminen Bose Music -sovelluksella

Bose SoundLink *Bluetooth* -kaiutin tai Bose-kuulokkeet voidaan yhdistää soundbariin Bose Music -sovelluksessa. Lisätietoja on osoitteessa [support.bose.com/UltraSBGrouping](https://support.bose.com/UltraSBGrouping).

### HUOMAUTUKSIA:

- Yhteyden muodostaminen voi kestää 30 sekuntia.
- Varmista, että yhdistettävään tuotteeseen on kytketty virta ja että se on 9 metrin säteellä soundbarista ja valmis yhdistettäväksi toiseen laitteeseen. Lisätietoja on tuotteen käyttöohjeessa.
- Soundbariin voidaan yhdistää vain yksi tuote kerrallaan.

## YHDISTÄMINEN TUOTTEEN SÄÄTIMILLÄ

1. Paina kaukosäätimen *Bluetooth*-painiketta , kunnes valopalkki alkaa vilkkua hitaasti sinisenä.

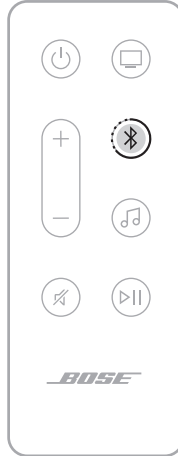

2. Aseta kaiutin tai kuulokkeet *Bluetooth*-parinmuodostustilaan. Joissakin tuotteissa tämä tehdään esimerkiksi pitämällä *Bluetooth*-painiketta painettuna tai liu'uttamalla virta-/*Bluetooth*-painike oikealle ja pitämällä, kunnes tilamerkkivalo alkaa vilkkua sinisenä.

**HUOMAUTUS:** Tuotekohtaiset ohjeet ovat kaiuttimen tai kuulokkeiden käyttöohjeessa.

Soundbar muodostaa yhteyden kaiuttimeen tai kuulokkeisiin, ja kuulet saman äänen molemmista laitteista.

### HUOMAUTUKSIA:

- Yhteyden muodostaminen voi kestää 30 sekuntia.
- Varmista, että yhdistettävään tuotteeseen on kytketty virta ja että se on 9 metrin säteellä soundbarista ja valmis yhdistettäväksi toiseen laitteeseen. Lisätietoja on tuotteen käyttöohjeessa.
- Soundbariin voidaan yhdistää vain yksi tuote kerrallaan.

## **BOSE SOUNDLINK *BLUETOOTH* -KAIUTTIMEN TAI BOSE-KUULOKKEIDEN YHDISTÄMINEN UUELLEEN**

Yhdistä soundbar aiemmin yhdistettyyn, yhteensopivaan Bose-laitteeseen Bose Music -sovelluksella.

Lisäohjeita on osoitteessa [support.bose.com/UltraSBGrouping](https://support.bose.com/UltraSBGrouping).

**HUOMAUTUS:** Soundbarin on oltava enintään 9 metrin etäisyydellä, ja sen virran tulee olla kytketty.

## SOUNDBARIN PÄIVITTÄMINEN

Soundbar päivittyy automaattisesti, kun se yhdistetään Bose Music-sovellukseen ja Wi-Fi-verkkoon.

## KAUKOSÄÄTIMEN PARISTON VAIHTAMINEN



Älä niele paristoa. Kemiallisen palovamman vaara. Laitteen mukana toimitetussa kaukosäätimessä on nappiparisto. Jos nappiparisto niellään, se voi aiheuttaa vakavia sisäisiä palovammoja jo kahden tunnin kuluessa, ja seurauksena voi olla kuolema. Pidä uudet ja käytetyt paristot poissa lasten ulottuvilta. Jos paristokotelo ei sulkeudu kunnolla, lopeta kaukosäätimen käyttäminen ja pidä se poissa lasten ulottuvilta. Jos epäilet, että paristo on nieltä tai joutunut kehon sisään, ota heti yhteys lääkäriin. Räjähdyks-, tulipalo- ja kemiallisen palovammavaaran välttämiseksi vaihda paristo varovasti ja käytä vain esimerkiksi UL-hyväksyttyä 3 voltin CR2032- tai DL2032-litiumparistoa. Hävitä käytetyt paristot viipymättä asianmukaisesti. Älä lataa uudelleen, pura tai polta tai kuumenna yli 100 °C:n lämpötilaan.

1. Kierrä paristokotelon kantta kolikolla vasemmalle (vastapäivään) ja irrota se.

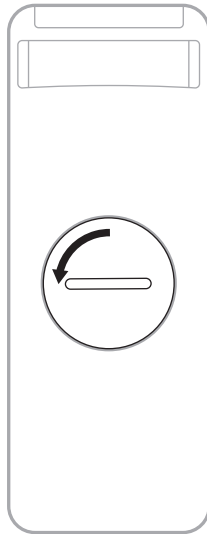

2. Aseta uusi paristo paikalleen +-merkki ylöspäin.

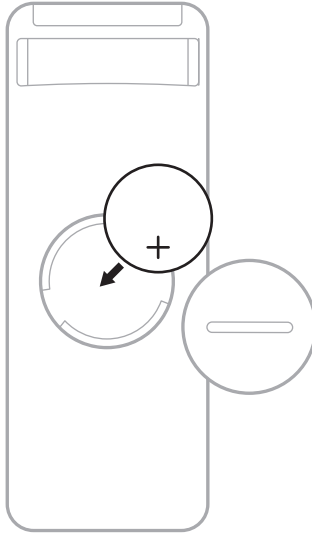

**HUOMAUTUS:** Käytä vain UL-hyväksyttyä 3 voltin CR2032- tai DL2032-litiumparistoa.

3. Aseta takaisin paikalleen ja lukitse kiertämällä oikealle (myötäpäivään). Kansi on kunnolla kiinni, kun ura on pystysuunnassa.

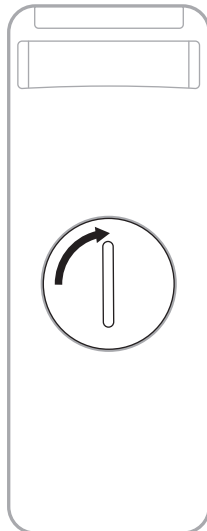

## SOUNDBARIN PUHDISTAMINEN

Pyyhi soundbarin ulkopinnat pehmeällä, kuivalla liinalla.

**HUOMAUTUS:** Mikrofoni saattaa kytkeytyä päälle vahingossa puhdistuksen aikana. Mikrofonin voi ottaa käyttöön ja poistaa käytöstä soundbarin yläosassa olevalla Mikrofoni pois -painikkeella .

### HUOMIO:

- VARO, ettei soundbariin ja sen aukkoihin pääse nesteitä.
- ÄLÄ puhalla ilmaa ylöspäin suunnattuihin kaiuttimiin tai soundbariin.
- ÄLÄ puhdista ylöspäin suunnattuja kaiuttimia tai soundbaria pölynimurilla.
- ÄLÄ käytä ylöspäin suunnattujen kaiuttimien tai soundbarin lähellä mitään sumutettavia aineita.
- ÄLÄ käytä liuottimia, kemikaaleja tai puhdistusaineita, joissa on alkoholia, ammoniakkia tai hankausaineita.
- VARO, ettei aukkoihin putoa esineitä.

## VARAOSAT JA TARVIKKEET

Varaosia ja tarvikkeita voidaan tilata Bose-asiakaspalvelusta.

Käy osoitteessa [support.Bose.com/UltraSB](https://support.Bose.com/UltraSB).

## RAJOITETTU TAKUU

Soundbarilla on rajoitettu takuu. Rajoitetusta takuusta on lisätietoja osoitteessa [worldwide.Bose.com/Warranty](https://worldwide.Bose.com/Warranty).

Tuotteen rekisteröimisohjeet ovat osoitteessa [worldwide.Bose.com/ProductRegistration](https://worldwide.Bose.com/ProductRegistration). Rekisteröinnin laiminlyöminen ei vaikuta rajoitettuun takuuseen.

## KOKEILE ENSIN NÄITÄ RATKAISUJA

Jos soundbarin kanssa ilmenee ongelmia:

- Varmista, että soundbar on kytketty toimivaan sähköpistorasiaan.
- Kytke kaapelit kunnolla.
- Tarkista soundbarin tila (ks. sivu 36).
- Lataa Bose Music -sovellus ja suorita käytettävissä olevat ohjelmistopäivitykset.
- Sijoita soundbar sijoittamisohjeiden mukaan (ks. sivu 14).
- Siirrä soundbar suosittelun etäisyyden päähän langattomasta reitittimestä tai mobiililaitteesta, jotta se toimii oikein.
- Varmista, että soundbar on vähintään 0,3–0,9 metrin etäisyydellä muista langattomista laitteista.
- Varmista, että Wi-Fi-tukiasemat on sijoitettu enintään 2,4–3 metrin päähän soundbarista, valinnaisesta bassoyksiköstä ja valinnaisista tilaäänikaiuttimista.

## MUUT RATKAISUT



Jos ongelma ei ratkea, lue alla olevasta taulukosta tavallisimpien ongelmien oireet ja ratkaisut. Vianmääritysohjeita, videoita ja muita resursseja on saatavilla osoitteessa [support.Bose.com/UltraSB](https://support.Bose.com/UltraSB).

Jos et löydä ratkaisua ongelmaan, ota yhteyttä Bosen asiakaspalveluun.

Käy osoitteessa [worldwide.Bose.com/contact](https://worldwide.Bose.com/contact).

OIRE	RATKAISU
<b>Televisiossa ei ole HDMI eARC -liitäntää</b>	Käytä television HDMI ARC -liitäntää. Jos televisiossa ei ole HDMI ARC -liitäntää, yhdistä soundbar televisioon optisella kaapelilla.
<b>Televisiossa ei ole HDMI eARC-, HDMI ARC- tai optista liitäntää</b>	Jos televisio on yhdistetty kaapeli- tai satelliittivastaanottimeen, yhdistä HDMI-kaapeli soundbarista kaapeli- tai satelliittivastaanottimeen. Yhdistä televisio käyttämällä äänimuunninta ja erillistä äänikaapelia, kuten koaksiaalkaapelia, 3,5 mm:n johtoa tai analogista äänijohtoa (ei sisälly toimitukseen). Tarvittavan muuntimen ja johdon tyyppi määräytyy televisiossa käytettävissä olevien äänilähtöliitäntöjen mukaan.
<b>Soundbar ei käynnisty</b>	Kytke virtajohto toiseen pistorasiaan. Käynnistä soundbar kaukosäätimellä (ks. sivu 20). Irrota soundbarin ja lisävarusteena hankittavan bassoyksikön tai tilaäänikaiuttimien virtajohdot pistorasiasta, odota 30 sekuntia ja kytke ne tukevasti toimivaan sähköpistorasiaan.



OIRE	RATKAISU
<b>Soundbarin virta ei katkea</b>	Soundbar saattaa olla valmiustilassa. Herätä soundbar painamalla kaukosäätimen virtapainiketta  . Katkaise soundbarin virta painamalla  -painiketta uudelleen.
<b>Ääntä ei toisteta Dolby Atmos -tilassa</b>	Varmista, että soundbar on yhdistetty television HDMI eARC- tai ARC-liitäntään. Tarkista Bose Music -sovelluksen Now Playing -näytöstä, että ääni suoraistetaan Dolby Atmos -tilassa. Jos ääntä ei suoraisteta Dolby Atmos -tilassa, varmista television lisä-ääniasetuksista, että Dolby Atmos -äänen välittäminen soundbariin on sallittu. Lisätietoja on television käyttöohjeessa. Varmista, että sisältö tukee Dolby Atmos -teknologiaa. Varmista, että suoratoisto- tai kaapelivastaanotin tukee Dolby Atmos -teknologiaa.
<b>Kaukosäädin toimii virheellisesti tai ei toimi lainkaan</b>	Vaihda paristo (ks. sivu 45). Varmista, että kaukosäädin on soundbarin toiminta-alueella (6 m). Varmista, että kaukosäätimen ja soundbarin välissä ei ole esteitä.
<b>Bose Music -sovellus ei toimi mobiililaitteessa</b>	Varmista, että mobiililaitteesi on yhteensopiva Bose Music -sovelluksen kanssa ja täyttää minimijärjestelmävaatimukset. Lisätietoja on mobiililaitteen sovelluskaupassa. Poista Bose Music -sovellus mobiililaitteesta ja asenna se uudelleen (ks. sivu 17).
<b>Soundbar ei näy toiseen Bose-tiliin lisäämistä varten</b>	Varmista, että jakaminen on otettu käyttöön soundbarissa käyttämällä Bose Music -sovellusta. Varmista, että soundbar ja mobiililaitte on yhdistetty samaan Wi-Fi-verkkoon.
<b>Soundbar ja lähelaitte eivät käynnisty/sammu yhtä aikaa</b>	Käynnistä/sammuta lähelaitte painamalla virtapainiketta  .

OIRE

RATKAISU

**Soundbarin ääni katkeilee tai ääntä ei kuulu**

Varmista, että soundbarin HDMI-kaapeli on yhdistetty television **HDMI eARC** (Enhanced Audio Return Channel) -liitäntään, ei tavalliseen HDMI-liitäntään. Jos televisiossa ei ole HDMI eARC -liitäntää, käytä HDMI ARC -liitäntää. Jos televisiossa ei ole ARC-liitäntää, yhdistä soundbar optisella kaapelilla (ks. sivu 58).

Jos soundbar on yhdistetty television HDMI eARC- (tai ARC) -liitäntään, varmista, että television järjestelmävalikossa on otettu käyttöön **Consumer Electronics Control (CEC)**. Televisiossa CEC-asetuksesta saatetaan käyttää jotakin toista nimitystä. Lisätietoja on television käyttöohjeessa.

Jos soundbar on yhdistetty television optiseen liitäntään, varmista, että optinen kaapeli on yhdistetty television **Output-** tai **OUT-**merkittyyn liitäntään (ei Input tai IN).

Irrota soundbarin ja lisävarusteena hankittavan bassoysikön tai tilaäänikaiuttimien virtajohdot pistorasiasta, odota 30 sekuntia ja kytke ne tukevasti toimivaan sähköpistorasiaan.

Säädä Advanced CEV -asetusta Bose Music -sovelluksessa. Tämä toiminto on Asetukset-valikossa. Lisätietoja on osoitteessa [support.Bose.com/UltraSB\\_CEC](http://support.Bose.com/UltraSB_CEC).

Lisää soundbarin (ks. sivu 23) tai mobiililaitteen äänenvoimakkuutta.

Jos valopalkin vasen pää palaa valkoisena, soundbar on mykistetty. Poista soundbarin mykistys painamalla mykistyspainiketta ✕.

Varmista, että mobiililaitetta ei ole mykistetty.

Varmista, että käytät yhteensopivaa *Bluetooth*-mobiililaitetta.

Käynnistä mobiililaitte uudelleen.

Käynnistä äänilähde uudelleen.

Käytä toista äänilähdettä (ks. sivu 22).

Toista ääntä eri sovelluksesta tai musiikkipalvelusta.

Jos ääni tulee Wi-Fi-lähteestä, nollaa reititin.

Käynnistä televisio uudelleen.

Tarkista television ääniasetukset. Lisätietoja on television käyttöohjeessa.

Päivitä television ohjelmisto. Lisätietoja on television käyttöohjeessa.

Irrota HDMI-kaapeli television HDMI eARC- (tai ARC) -liitännästä ja yhdistä se uudelleen.

**Soundbar ei muodosta yhteyttä bassoysikköön tai tilaäänikaiuttimiin**

Lue vianmääritysohjeet bassoysikön tai tilaäänikaiuttimien käyttöohjeesta (ks. sivu 41).

Varmista, että bassoysikkö tai tilaäänikaiuttimet ovat yhteensopivia soundbarin kanssa (ks. sivu 41).

Irrota soundbarin ja lisävarusteena hankittavan bassoysikön tai tilaäänikaiuttimien pistoke pistorasiasta, odota 30 sekuntia ja kytke ne tukevasti toimivaan pistorasiaan.

OIRE	RATKAISU
<b>Bassoyskiköstä tai tiläänikaiuttimista ei kuulu ääntä</b>	<p>Varmista, että bassoyskikkö tai tiläänikaiuttimet ovat yhteensopivia soundbarin kanssa (ks. sivu 41).</p> <p>Varmista Bose Music -sovelluksesta, että ohjelmisto on ajan tasalla.</p> <p>Säädä basson tasoa Bose Music -sovelluksella (ks. sivu 24).</p> <p>Käytä toista äänilähdettä (ks. sivu 22).</p>
<b>Television kaiuttimesta kuuluu ääntä</b>	<p>Poista television kaiuttimet käytöstä. Lisätietoja on television käyttöohjeessa.</p> <p>Varmista, että soundbarin HDMI-kaapeli on yhdistetty television HDMI eARC (Enhanced Audio Return Channel) -liitäntään, ei tavalliseen HDMI-liitäntään. Jos televisiossa ei ole HDMI eARC -liitäntää, käytä HDMI ARC -liitäntää. Jos televisiossa ei ole ARC-liitäntää, yhdistä soundbar optisella kaapelilla (ks. sivu 58).</p> <p>Irrota HDMI-kaapeli television HDMI eARC- (tai ARC) -liitännästä ja yhdistä se uudelleen.</p> <p>Irrota soundbarin ja lisävarusteena hankittavan bassoyskikön tai tiläänikaiuttimien pistoke pistorasiasta, odota 30 sekuntia ja kytkä ne tukevasti toimivaan pistorasiaan.</p> <p>Hiljennä television ääni kokonaan.</p> <p>Jos soundbar on yhdistetty television HDMI eARC- (tai ARC) -liitäntään, varmista, että television järjestelmävalikossa on otettu käyttöön <b>Consumer Electronics Control (CEC)</b>. Televisiossa CEC-asetuksesta saatetaan käyttää jotakin toista nimitystä. Lisätietoja on television käyttöohjeessa.</p> <p>Säädä Advanced CEV -asetusta Bose Music -sovelluksessa. Tämä toiminto on Asetukset-valikossa. Lisätietoja on osoitteessa <a href="http://support.Bose.com/UltraSB_CEC">support.Bose.com/UltraSB_CEC</a>.</p>
<b>Ääni kuuluu huonosti tai katkeilee</b>	<p>Kokeile muita mahdollisia lähteitä.</p> <p>Varmista, että televisio voi lähettää tilääntä. Lisätietoja on television käyttöohjeessa.</p> <p>Jos ääntä toistetaan toisesta laitteesta, vähennä kyseisen laitteen äänenvoimakkuutta.</p> <p>Säädä basson tasoa Bose Music -sovelluksella (ks. sivu 24).</p> <p>Poista television kaiuttimet käytöstä. Lisätietoja on television käyttöohjeessa.</p> <p>Tarkista ääni (ks. sivu 60).</p> <p>Suorita ADAPTIQ-äänenkaliointi (ks. sivu 19).</p>

OIRE	RATKAISU
<p><b>Soundbar ei toista ääntä oikeasta lähteestä tai valitsee väärän lähteen viiveellä</b></p>	<p>Tarkista Advanced CEV -asetus Bose Music -sovelluksessa. Tämä toiminto on Asetukset-valikossa. Lisätietoja on osoitteessa <a href="http://support.Bose.com/UltraSB_CEC">support.Bose.com/UltraSB_CEC</a>.</p> <p>Poista CEC käytöstä lähteessä. Lisätietoja on lähdelaitteen käyttöohjeessa.</p>
<p><b>Soundbar ei muodosta yhteyttä Wi-Fi-verkkoon</b></p>	<p>Valitse Bose Music -sovelluksessa oikea verkon nimi ja syötä verkon salasana (kirjainkoko on merkitsevä).</p> <p>Varmista, että soundbar ja mobiililaitte on yhdistetty samaan Wi-Fi-verkkoon.</p> <p>Jos verkon tiedot ovat muuttuneet, katso sivu 18.</p> <p>Ota Wi-Fi-yhteys käyttöön mobiililaitteessa, jonka avulla asetukset määritetään.</p> <p>Sulje mobiililaitteen muut käynnissä olevat sovellukset.</p> <p>Käynnistä mobiililaitte ja reititin uudelleen.</p> <p>Jos reititin tukee sekä 2,4 GHz:n että 5 GHz:n kaistaa, varmista, että laite (mobiililaitte tai tietokone) ja soundbar käyttävät samaa kaistaa.</p> <p><b>HUOMAUTUS:</b> Anna kummallekin kaistalle yksilöivä nimi, jotta yhdistät aina oikeaan kaistaan.</p> <p>Nollaa reititin.</p> <p>Irrota soundbarin ja lisävarusteena hankittavan bassoysikön tai tilaäänikaiuttimien pistoke pistorasiasta, odota 30 sekuntia ja kytke ne tukevasti toimivaan sähköpistorasiaan. Poista Bose Music -sovellus mobiililaitteesta, asenna se uudelleen ja määritä sitten asetukset.</p> <p>Jos yhdistät toiseen verkkoon eikä sovellus kehota määrittämään asetuksia, siirry päänäyttöön ja lisää soundbar.</p>
<p><b>Soundbar ei muodosta yhteyttä Bluetooth-laitteeseen</b></p>	<p>Poista mobiililaitteen <i>Bluetooth</i>-toiminto käytöstä ja ota se taas käyttöön. Poista soundbar <i>Bluetooth</i>-luettelosta. Muodosta yhteys uudelleen (ks. sivu 34).</p> <p>Muodosta yhteys toiseen mobiililaitteeseen (ks. sivu 34).</p> <p>Varmista, että käytät yhteensopivaa <i>Bluetooth</i>-mobiililaitetta. Käy osoitteessa <a href="http://support.Bose.com/UltraSB_BT">support.Bose.com/UltraSB_BT</a>.</p> <p>Poista soundbar mobiililaitteen <i>Bluetooth</i>-luettelosta. Muodosta yhteys uudelleen (ks. sivu 34).</p> <p>Tyhjennä soundbarin laiteluettelo (ks. sivu 35). Muodosta yhteys uudelleen (ks. sivu 34).</p>

OIRE	RATKAISU
<b>Soundbar ei suoratoista ääntä AirPlay-toiminnolla</b>	<p>Varmista, että soundbariin on kytketty virta ja että se on kantoalueella (ks. sivu 21).</p> <p>Varmista, että Apple-laite ja soundbar on yhdistetty samaan Wi-Fi-verkkoon.</p> <p>Päivitä Apple-laite.</p> <p>Varmista, että soundbar on ajan tasalla (ks. sivu 45).</p> <p>Jos suoratoistoon käytettävässä musiikkisovelluksessa ei näy AirPlay-kuvaketta , suoratoista ääntä Ohjauskeskuksesta.</p> <p>Lisätukea on osoitteessa <a href="https://www.apple.com/airplay">https://www.apple.com/airplay</a>.</p>
<b>Alexa ei vastaa</b>	<p>Varmista, että Mikrofoni pois -merkkivalo ei pala punaisena. Mikrofonin käyttöönotto, katso sivu 26.</p> <p>Varmista, että Alexa on määritetty Bose Music -sovelluksella (ks. sivu 25).</p> <p><b>HUOMAUTUS:</b> Soundbarin tulee olla määritetty ja yhdistetty Wi-Fi-verkkoon Bose Music -sovelluksella.</p> <p>Yhdistä mobiililaite Wi-Fi-verkkoon.</p> <p>Varmista, että Amazon Alexa on käytettävissä maassasi.</p> <p>Varmista, että sinulla on Alexa-sovelluksen uusin versio.</p> <p>Varmista, että mobiililaite on yhteensopiva.</p> <p>Varmista, että herätyskana on käytössä (ks. sivu 25).</p> <p>Poista Alexa soundbarista Bose Music -sovelluksella. Lisää Alexa uudelleen.</p> <p>Varmista, että lausut ääneen Bose Music -sovelluksessa määritetyn nimen. Jos useille soundbareille on annettu sama nimi, käytä Alexa-sovelluksessa annettua nimeä tai vaihda nimi Bose Music -sovelluksessa.</p> <p>Jos käytät Bose Voice4Video -ominaisuutta:</p> <ul style="list-style-type: none"> <li>• Varmista, että soundbarin, television ja/tai kaapeli-/satelliittivastaanottimen välissä ei ole esteitä.</li> <li>• Varmista, että soundbar on yhdistetty HDMI-kaapelilla (ks. sivu 57).</li> <li>• Varmista Bose Music -sovelluksessa, että ominaisuuden asetukset on määritetty ja televisio ja/tai kaapeli-/satelliittivastaanotin on yhdistetty.</li> <li>• Varmista, että olet syöttänyt postinumerosi ja kaapeli- tai satelliittivastaanottimen palveluntarjoajan.</li> </ul> <p>Alexa ei ehkä tue pyytämäsi toimintoa. Uusia toimintoja lisätään aika ajoin.</p> <p>Lisätukea on osoitteessa <a href="https://www.amazon.com/usealexa">https://www.amazon.com/usealexa</a>.</p>

OIRE	RATKAISU
<p><b>Google Assistant ei voi hallita soundbaria</b></p>	<p>Varmista, että käytät verkkoon yhdistettyä, Google Assistant -yhteensopivaa laitetta (ks. sivu 31).</p> <p>Varmista, että Chromecast built-in on otettu käyttöön Bose Music -sovelluksessa (ks. sivu 31).</p> <p>Yhdistä mobiililaitte Wi-Fi-verkkoon.</p> <p>Varmista, että Google Assistant on käytettävissä maassasi.</p> <p>Varmista, että sinulla on Google Assistant -sovelluksen uusin versio.</p> <p>Varmista, että mobiililaitte on yhteensopiva.</p> <p>Lisätukea on osoitteessa <a href="https://support.google.com/assistant">https://support.google.com/assistant</a>.</p>
<p><b>Soundbar ei muodosta yhteyttä Bose SoundLink Bluetooth -kaiuttimeen tai Bose-kuulokkeisiin</b></p>	<p>Varmista, että kaiuttimeen tai kuulokkeisiin on kytketty virta ja että ne ovat 9 metrin säteellä soundbarista ja valmiita yhdistettäväksi toiseen laitteeseen. Lisätietoja on tuotteen käyttöohjeessa.</p>
<p><b>Soundbar ei muodosta yhteyttä aiemmin yhdistettyyn Bose SoundLink Bluetooth -kaiuttimeen tai aiemmin yhdistettyihin Bose-kuulokkeisiin</b></p>	<p>Muodosta yhteys Bose Music -sovelluksella (ks. sivu 42).</p>
<p><b>Yhdistetyn Bose SoundLink Bluetooth -kaiuttimen tai Bose-kuulokkeiden heikko äänenlaatu</b></p>	<p>Jos reititin tukee sekä 2,4 GHz:n että 5 GHz:n kaistaa ja soundbar on yhdistetty 2,4 GHz:n taajuudella, yhdistä se 5 GHz:n taajuudelle.</p> <p>Kaikki Bose SoundLink Bluetooth -kaiuttimet eivät voi toistaa ääntä täydellisen synkronisesti soundbarin kanssa. Voit tarkistaa tuotteen yhteensopivuuden osoitteessa <a href="https://support.Bose.com/Groups">support.Bose.com/Groups</a>.</p> <p>Varmista, että Sync with Group on otettu käyttöön Bose Music -sovelluksessa (ks. sivu 17). Tämä toiminto on Asetukset-valikossa.</p> <p>Asenna kaikki kaiuttimen tai kuulokkeiden ohjelmistopäivitykset. Voit tarkistaa päivitykset avaamalla tuotteesi Bose-sovelluksen mobiililaitteella tai menemällä tietokoneella osoitteeseen <a href="https://btu.Bose.com">btu.Bose.com</a>.</p>

## SOUNDBARIN PALAUTTAMINEN

Kun soundbarin tehdasasetukset palautetaan, kaikki sen lähde-, äänenvoimakkuus-, verkko- ja ADAPTIOQ-äänenkalibrointi-asetukset palautetaan oletusasetuksiin.

1. Poista soundbar Bose-tililtäsi Bose Music -sovelluksessa.
2. Pidä painettuna kaukosäätimen äänenvoimakkuuden vähennyspainiketta — ja Toisto/tauko-painiketta ▷|| 5 sekuntia, kunnes valopalkki vilkkuu hitaasti kaksi kertaa valkoisena ja sammuu sitten.



Soundbar käynnistyy uudelleen. Kun palautus on valmis, valopalkki palaa oranssina.

3. Soundbarin verkko- ja ääniasetusten palauttaminen:
  - a. Käynnistä Bose Music -sovellus mobiililaitteessa ja lisää soundbar verkkoon (ks. "Soundbarin lisääminen aiemmin luotuun tiliin" sivulla 18).
  - b. Suorita ADAPTIOQ-äänenkalibrointi Bose Music -sovelluksella (ks. sivu 19).

## YHDISTÄMISVAIHTOEHDOT

Liitä soundbar televisioon jollakin seuraavista tavoista:

- **Vaihtoehto 1 (suositus):** HDMI eARC (Enhanced Audio Return Channel) tai ARC
- **Vaihtoehto 2:** Optinen

### HUOMAUTUKSIA:

- Jotta voit nauttia Dolby Atmos -tiläänikokemuksesta, liitä HDMI-kaapeli television HDMI eARC- tai ARC-liitäntään (ks. sivu 57). Jos televisiossa ei ole eARC- tai ARC-liitäntää, liitä optinen kaapeli optiseen liitäntään, niin saat todenmukaisen äänen, jossa on tilan tuntua (ks. sivu 58).
- Jos haluat käyttää soundbarin virta-, äänenvoimakkuus- ja mykistystoimintoja television kaukosäätimellä, soundbar täytyy liittää television HDMI eARC- tai ARC-liitäntään.

1. Etsi television takaosasta liitännät **HDMI IN** ja **Audio OUT** (optinen).

**HUOMAUTUS:** Television liitäntäpaneeli saattaa olla erilainen kuin kuvassa. Valitse liitäntä muodon perusteella.

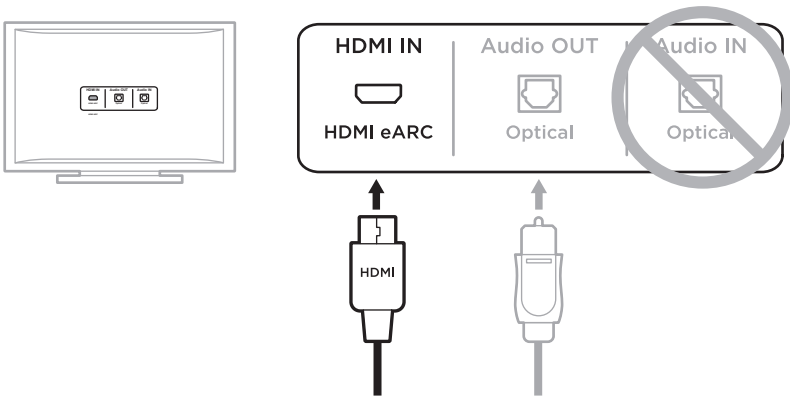

**Vaihtoehto 1 (suositus)**  
**HDMI eARC (tai ARC):** Yhdistä käyttämällä HDMI-kaapelia.

**Vaihtoehto 2**  
**Optinen:** Jos televisiossa ei ole HDMI eARC- tai (ARC) -liitäntää, yhdistä soundbar optisella kaapelilla.

2. Valitse äänikaapeli.



## SOUNDBARIN YHDISTÄMINEN TELEVISIOON

Kun olet valinnut äänikaapelin, yhdistä soundbar televisioon.

### Vaihtoehto 1 (suositus): HDMI eARC tai ARC

1. Yhdistä HDMI-kaapelin toinen pää television **HDMI eARC-** tai **ARC-**liitäntään.
2. Yhdistä kaapelin toinen pää soundbarin **HDMI (eARC)** -liitäntään.



## Vaihtoehto 2: Optinen

Jos televisiossa ei ole HDMI eARC- (tai ARC) -liitäntää, yhdistä soundbar optisella kaapelilla.

1. Irrota suojus optisen kaapelin molemmista päistä.



**HUOMIO:** Jos liitin asetetaan suojus paikallaan, liitin ja/tai liitäntä voi vaurioitua.

2. Yhdistä optisen kaapelin toinen pää television **Optical OUT** -liitäntään.

**HUOMIO:** Jos liitin asetetaan paikalleen väärin päin, liitin ja/tai liitäntä voi vaurioitua.

3. Tartu optisen kaapelin toiseen päähän.
4. Kohdista liitin soundbarin **OPTICAL IN** -liitäntään ja työnnä se varovasti sisään.

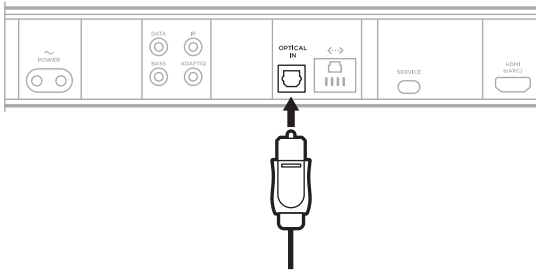

**HUOMAUTUS:** Liitännässä on saranoitu luukku, joka kääntyy pois tieltä, kun liitin asetetaan paikalleen.

5. Paina liitintä liitäntään, kunnes kuulet tai tunnet naksahduksen.



## ROKU TV READY™

Bose Smart Ultra Soundbar on Roku Televisio Ready -sertifioitu. Yhdistä Bose Smart Ultra Soundbar Roku-televisioon HDMI-kaapelilla ja noudata näyttöön tulevia asennusohjeita. Kun tämä on tehty, ohjaa soundbaria Roku TV -kaukosäätimellä ja käytä soundbarin asetuksia Roku TV:n asetusvalikossa.

### HUOMAUTUKSIA:

- Bose Smart Ultra Soundbar saattaa tarvita ohjelmistopäivityksen, jotta se tukee Roku TV Ready -ominaisuutta. Lisätietoja saat Bosen asiakaspalvelusta.

Käy osoitteessa [support.Bose.com/UltraSB](https://support.Bose.com/UltraSB).

- Roku TV Ready ei ole saatavilla kaikilla alueilla. Lisätietoja on osoitteessa [go.roku.com/rocutvready](https://go.roku.com/rocutvready).

## ÄÄNEN TARKISTAMINEN

1. Käynnistä televisio sen kaukosäätimellä.
2. Poista television kaiuttimet käytöstä television valikon ääniosiota.

**HUOMAUTUS:** Lisätietoja on television käyttöohjeessa.

3. Jos käytössä on kaapeli-/satelliittivastaanotin tai muu toissijainen lähde:
  - a. Käynnistä kyseinen lähde-laite.
  - b. Valitse oikea televisiotulo.
4. Kytke soundbariin virta (ks. sivu 21).

Soundbarista kuuluu ääntä.

5. Paina soundbarin kaukosäätimen mykistyspainiketta  $\text{X}$ .

Television kaiuttimista tai soundbarista ei kuulu ääntä.

**HUOMAUTUS:** Jos televisiosta kuuluu ääntä, kun soundbar on mykistetty, ks. "Television kaiuttimesta kuuluu ääntä" sivulla 51.



884437-0010