

**Start on a  
high note.**

***BOSE***

---

SMART ULTRA SOUNDBAR

## Lisez et conservez à portée de main toutes les consignes de sécurité et le mode d'emploi.



Bose Corporation déclare que ce produit est conforme aux critères essentiels et autres dispositions de la directive 2014/53/UE et des autres directives européennes applicables. L'attestation complète de conformité est disponible à l'adresse [www.Bose.com/compliance](http://www.Bose.com/compliance)



Ce produit est conforme à toutes les réglementations de 2016 en matière de compatibilité électromagnétique et à toutes les autres réglementations britanniques applicables. L'attestation complète de conformité est disponible à l'adresse [www.Bose.com/compliance](http://www.Bose.com/compliance)

Bose Corporation déclare que ce produit est conforme aux critères essentiels et autres dispositions des réglementations de 2017 sur les équipements radio et des autres réglementations britanniques applicables. L'attestation complète de conformité est disponible à l'adresse [www.Bose.com/compliance](http://www.Bose.com/compliance)

## Instructions importantes relatives à la sécurité

Lisez attentivement ces instructions.

Utilisez uniquement un chiffon sec pour le nettoyage.

Ne bloquez jamais les orifices d'aération. Suivez les instructions d'installation du fabricant.

Utilisez uniquement les accessoires spécifiés par le fabricant.

Confiez toute réparation à du personnel qualifié. Une réparation est nécessaire lorsque l'appareil a été endommagé de quelque façon que ce soit (endommagement du câble d'alimentation ou de la fiche électrique, renversement d'un liquide ou de tout objet sur l'appareil, exposition de l'appareil à la pluie ou à l'humidité, dysfonctionnement, chute de l'appareil, etc.).

## AVERTISSEMENTS/PRÉCAUTIONS

- Pour éviter toute ingestion accidentelle, tenez ce produit à l'écart des enfants en bas âge et des animaux de compagnie. Ce produit est muni d'une pile qui peut s'avérer dangereuse pour la santé en cas d'ingestion. En cas d'ingestion, contactez immédiatement un médecin. Lorsque vous n'utilisez pas le produit, tenez-le à l'écart des enfants et des animaux de compagnie.



Ce symbole signale la présence d'une tension dangereuse non isolée à l'intérieur de l'appareil susceptible de constituer un risque d'électrocution.



Ce symbole indique que cette notice contient d'importantes instructions d'utilisation et de maintenance.



L'ingestion d'une pile présente un risque de brûlure chimique. La télécommande fournie avec ce produit contient une pile bouton. Si cette pile bouton est avalée, elle peut provoquer en moins de 2 heures des brûlures internes graves pouvant entraîner la mort. Conservez les piles et batteries, neuves ou usagées, hors de portée des enfants. S'il n'est plus possible de fermer totalement le logement de la pile, cessez d'utiliser la télécommande et tenez-la hors de portée des enfants. Si vous pensez que les piles ont peut-être été avalées ou placées à l'intérieur du corps, consultez immédiatement un médecin. Pour éviter tout risque d'explosion, d'incendie ou de brûlure chimique, remplacez avec précaution la pile et utilisez uniquement une pile au lithium approuvée (p. ex., UL) de 3 volts de type CR2032 ou DL2032. Mettez rapidement au rebut les piles usagées en respectant la réglementation locale. Ne rechargez pas, ne démontez pas et ne portez pas les piles et batteries à une température supérieure à 100 °C, et ne les incinérez pas.



Certaines pièces présentent un risque de suffocation. Ne les laissez pas à la portée des enfants de moins de 3 ans.



Ce produit contient des composants magnétiques. Consultez votre médecin afin de savoir si ces composants peuvent avoir une incidence sur un dispositif médical implantable.



Ce produit est doté d'une surface en verre trempé. Manipulez-le avec précaution pour éviter les impacts. En cas de rupture, veillez à ne pas vous blesser avec les bris de verre.

- Pour réduire le risque d'incendie ou de secousse électrique, veillez à ne PAS exposer ce produit à la pluie, au ruissellement, aux éclaboussures ou à l'humidité, et à ne jamais placer d'objets contenant des liquides, notamment des vases, sur l'appareil ou à proximité.
- Tenez le produit à l'écart du feu et des sources de chaleur. Veillez à NE PAS placer d'objets enflammés, tels que des bougies allumées, sur l'appareil ou à proximité.
- Veillez à NE PAS effectuer de modifications non autorisées sur ce produit.
- Veillez à NE PAS utiliser un convertisseur CC-CA avec ce produit.
- Veillez à NE PAS utiliser cet appareil dans des véhicules ou des bateaux.
- Si la fiche d'alimentation ou la prise multiple est utilisée comme dispositif de débranchement de l'appareil, elle doit rester facilement accessible.
- Utilisez uniquement les accessoires suivants pour monter ce produit : support mural support mural Bose Soundbar Wall Bracket.
- Lorsque vous positionnez le produit, assurez-vous qu'il ne bloque pas les orifices de ventilation de votre téléviseur ou de votre écran. Consultez la notice d'utilisation livrée avec le téléviseur ou l'écran et suivez les instructions d'installation du fabricant.
- Pour assurer une ventilation correcte, Bose déconseille de placer ce produit dans un espace confiné, notamment une cavité murale ou un placard fermé.
- Veillez à ne pas placer ou installer cet appareil à proximité d'une quelconque source de chaleur, telle qu'une cheminée, un radiateur, une arrivée d'air chaud, un four ou tout autre appareil (notamment des amplificateurs) produisant de la chaleur.
- Conservez les piles hors de portée des enfants.
- En cas de manipulation inappropriée, les piles risquent de provoquer un incendie ou des brûlures chimiques. Veillez à ne pas les recharger, les démonter, les chauffer ou les incinérer.
- La batterie/pile fournie avec ce produit peut provoquer un incendie, une explosion ou une brûlure chimique si elle n'est pas correctement manipulée ou remplacée, ou si elle est remplacée par un type de batterie/pile non adapté.

**REMARQUE :** cet appareil a fait l'objet de tests prouvant sa conformité aux limites imposées aux appareils numériques de classe B, conformément à la partie 15 de la réglementation de la FCC. Ces limites sont conçues pour offrir une protection raisonnable contre les interférences nuisibles dans une installation résidentielle. Cet appareil génère, utilise et est susceptible d'émettre de l'énergie radioélectrique. À ce titre, s'il n'est pas installé ou utilisé conformément aux instructions, il est susceptible de perturber les communications radio. Cependant, il n'est nullement garanti que de telles perturbations ne se produisent pas dans une installation donnée. Si cet appareil perturbe effectivement la réception de la radio ou de la télévision (ce qui peut être vérifié en allumant et en éteignant l'appareil), vous êtes invité à tenter de remédier au problème en prenant une ou plusieurs des mesures suivantes :

- Réorientez ou déplacez le produit récepteur ou l'antenne.
- Augmentez la distance séparant le matériel du récepteur.
- Connectez l'appareil à une prise reliée à un circuit différent de celui auquel est branché l'amplificateur.
- Consultez votre revendeur ou un technicien radio/TV expérimenté pour obtenir de l'aide.

Toute modification non autorisée expressément par Bose Corporation est susceptible d'annuler le droit de l'utilisateur d'utiliser cet appareil.

Cet appareil est conforme à la partie 15 de la réglementation de la FCC et à ou aux standards RSS exemptés de licence du ministère de l'Innovation, des Sciences et du Développement économique (ISDE) du Canada. L'utilisation de cet appareil est soumise aux conditions suivantes : (1) cet appareil ne doit pas provoquer d'interférences et (2) il doit tolérer les interférences externes, y compris celles susceptibles de provoquer un dysfonctionnement.

Cet appareil doit être installé et utilisé en préservant une distance minimale de 20 cm entre le corps rayonnant et votre corps.

Lorsqu'il est utilisé dans la bande 5 150 à 5 250 MHz, cet appareil est destiné à une utilisation en intérieur afin de réduire les interférences potentiellement nuisibles avec les systèmes satellites mobiles qui partagent le même canal.

CAN ICES-3(B)/NMB-3(B)

**Pour l'Europe :**

Bande de fréquences comprise entre 2 400 et 2 483,5 MHz, entre 5 150 et 5 350 MHz et entre 5 470 et 5 725 MHz. | Puissance de transmission maximale inférieure à 20 dBm P.I.R.E. | Bande de fréquences comprise entre 5 725 et 5 850 MHz. | Puissance de transmission maximale inférieure à 14 dBm (25mW) P.I.R.E.

La puissance de transmission maximale est inférieure aux limites réglementaires. Par conséquent, le test du DAS n'est pas nécessaire conformément aux réglementations en vigueur.

Cet appareil est limité à un usage en intérieur lors d'une utilisation dans la bande de fréquences comprise entre 5 150 et 5 350 MHz dans tous les États membres de l'UE répertoriés dans le tableau.

									
BE	DK	IE	UK(NI)	FR	CY	SK	HU	AT	SE
BG	DE	PT	EL	HR	LV	LT	MT	PL	
CZ	EE	FI	ES	IT	RO	LU	NL	SI	

 Ce symbole signifie que ce produit ne doit pas être jeté avec les déchets ménagers, mais déposé dans un centre de collecte approprié en vue de le recycler. Une mise au rebut et un recyclage adéquats permettent de protéger les ressources naturelles, la santé humaine et l'environnement. Pour plus d'informations sur la mise au rebut et le recyclage de ce produit, contactez votre mairie, votre service de ramassage des ordures ou le magasin où vous l'avez acheté.

**Règles techniques relatives aux appareils à radiofréquences de faible puissance** : en l'absence d'autorisation de la NCC, les organisations, entreprises ou utilisateurs ne sont pas autorisés à modifier la fréquence, à améliorer la puissance de transmission ou à altérer les caractéristiques d'origine et les performances d'un appareil à radiofréquences de faible puissance approuvé. Les appareils à radiofréquences de faible puissance ne doivent avoir aucune incidence sur la sécurité des avions ni provoquer d'interférences avec les communications légales ; dans le cas contraire, l'utilisateur devra immédiatement cesser d'utiliser l'appareil jusqu'à l'absence complète d'interférences. Par communications légales, nous entendons les communications radio établies conformément au Telecommunications Management Act. Les appareils à radiofréquences de faible puissance peuvent être sensibles aux interférences des communications légales ou aux appareils émettant des ondes radio ISM.

### Tableau des états d'alimentation du produit

En vertu des exigences en matière d'écoconception de la directive européenne 2009/125/CE relative aux produits liés à l'énergie, et en vertu de la norme britannique SI 2020/1528 intitulée The Ecodesign for Energy-Related Products and Energy Information (Amendment) (EU Exit) Regulations 2020, ce produit est conforme aux normes ou documents suivants : Règlement (CE) n° 1275/2008, tel que modifié par le Règlement (UE) n° 801/2013.

Informations sur l'état d'alimentation requis	Modes d'alimentation	
	Veille	Veille réseau
<p>Consommation dans le mode d'alimentation spécifié, à une entrée de 230 V/50 Hz</p> <p>Délai au bout duquel l'équipement bascule automatiquement sur ce mode</p> <p>Consommation en mode veille en réseau si tous les ports réseau filaires sont connectés et tous les ports réseau sans fil sont activés, à une entrée de 230 V/50 Hz</p>	<p>&lt; 0,5 W</p> <p>&lt; 2,5 heures</p> <p>S/O</p>	<p>tous les types de réseaux ≤ 2,0 W</p> <p>≤ 20 minutes</p> <p>≤ 2,0 W</p>
<p>Procédures d'activation/de désactivation du port réseau sans fil. La désactivation de tous les réseaux active le mode veille.</p>	<p><b>Wi-Fi</b><sup>®</sup> : appuyez sur le bouton Microphone sur la partie supérieure de la barre de son jusqu'à ce que le microphone soit activé et que le voyant ne soit plus allumé en rouge. Activez le Wi-Fi à l'aide de l'application Bose Music. Désactivez le Wi-Fi en appuyant simultanément sur la touche de coupure du son et sur la touche <i>Bluetooth</i> de la télécommande.</p> <p><b>Bluetooth</b><sup>®</sup> : appuyez sur le bouton Microphone sur la partie supérieure de la barre de son jusqu'à ce que le microphone soit activé et que le voyant ne soit plus allumé en rouge. Activez-le en effectuant un jumelage avec une source <i>Bluetooth</i> ; pour cela, appuyez sur la touche <i>Bluetooth</i> de la télécommande, puis sélectionnez la barre de son dans la liste <i>Bluetooth</i> de votre périphérique mobile ou utilisez l'application Bose Music. Désactivez-le en supprimant la liste de jumelage ; pour cela, appuyez sur la touche <i>Bluetooth</i> de la télécommande pendant 10 secondes.</p>	
<p>Procédures d'activation/de désactivation du port réseau câblé. La désactivation de tous les réseaux active le mode veille.</p>	<p>Ethernet : appuyez sur le bouton Microphone sur la partie supérieure de la barre de son jusqu'à ce que le microphone soit activé et que le voyant ne soit plus allumé en rouge. Activez-le en rebranchant le câble Ethernet. Désactivez ce réseau en débranchant le câble Ethernet.</p>	



Mettez au rebut les piles usagées conformément aux réglementations locales. Ne les incinérez pas.



## Tableau des restrictions concernant les substances dangereuses en Chine

Noms et quantités des substances ou éléments toxiques ou dangereux						
Nom	Substances ou éléments toxiques ou dangereux					
	Plomb (Pb)	Mercuré (Hg)	Cadmium (Cd)	Chrome hexavalent (Cr(VI))	Biphényle polybromé (PBB)	Éther de diphényle polybromé (PBDE)
Cartes de circuits imprimés	X	O	O	O	O	O
Pièces métalliques	X	O	O	O	O	O
Pièces en plastique	O	O	O	O	O	O
Enceintes	X	O	O	O	O	O
Câbles	X	O	O	O	O	O
Les données de ce tableau sont conformes aux dispositions de la norme SJ/T 11364. O : indique que la quantité de cette substance toxique ou dangereuse contenue dans tous les composants homogènes de cette pièce est inférieure à la limite définie dans GB/T 26572. X : indique que la quantité de cette substance toxique ou dangereuse contenue dans au moins un des composants homogènes de cette pièce est supérieure à la limite définie dans GB/T 26572.						

## Tableau des restrictions concernant les substances dangereuses à Taiwan

Nom de l'équipement : Enceinte amplifiée Référence : 441451						
Unité	Substances réglementées et leurs symboles chimiques					
	Plomb (Pb)	Mercuré (Hg)	Cadmium (Cd)	Chrome hexavalent (Cr+6)	Biphényles polybromés (PBB)	Éthers de diphényle polybromés (PBDE)
Cartes de circuits imprimés	-	o	o	o	o	o
Pièces métalliques	-	o	o	o	o	o
Pièces en plastique	o	o	o	o	o	o
Enceintes	-	o	o	o	o	o
Câbles	-	o	o	o	o	o
<b>Remarque 1 :</b> « o » indique que le pourcentage de la substance réglementée ne dépasse pas le pourcentage de la valeur de référence de présence de cette substance.						
<b>Remarque 2 :</b> « - » indique l'absence de cette substance réglementée.						

**Date de fabrication :** le huitième chiffre du numéro de série indique l'année de fabrication ; par exemple, « 3 » correspond à 2013 ou à 2023.

**Importateur pour la Chine :** Bose Electronics (Shanghai) Company Limited, Level 6, Tower D, No. 2337 Gudai Rd. Minhang District, Shanghai 201100 | **Importateur pour l'UE :** Bose Products B.V., Gorslaan 60, 1441 RG Purmerend, Pays-Bas | **Importateur pour le Mexique :** Bose de México S. de R.L. de C.V., Avenida Prado Sur #150, Piso 2, Interior 222 y 223, Colonia Lomas de Chapultepec V Sección, Miguel Hidalgo, Ciudad de México, C.P. 11000 Numéro de téléphone : +5255 (5202) 3545 | **Importateur pour Taïwan :** Bose Limited Taiwan Branch (H.K.), 9F, No. 10, Sec. 3, Minsheng E. Road, Zhongshan Dist. Taipei City 10480, Taiwan Numéro de téléphone : +886-2-2514 7676 | **Importateur pour le Royaume-Uni :** Bose Limited, Bose House, Quayside Chatham Maritime, Chatham, Kent, ME4 4QZ, Royaume-Uni

**Puissance en entrée :** 100 - 240 V ~ 50/60 Hz, 65 W

L'ID CMIIT est situé sur l'étiquette du produit à l'arrière de la barre de son.

**Californie :** batterie au lithium-ion contenant des composants au perchlorate ; une manipulation spéciale peut s'appliquer. Consultez la page [www.dtsc.ca.gov/hazardouswaste/perchlorate](http://www.dtsc.ca.gov/hazardouswaste/perchlorate)

**Déclarations de licence** : pour afficher les déclarations de licence qui s'appliquent aux progiciels tiers fournis comme composants de votre barre de son Bose Smart Ultra Soundbar :

1. Sur la télécommande, appuyez simultanément sur la touche Lecture/Pause ▶|| et sur la touche d'augmentation du volume + pendant 5 secondes.
2. Branchez le câble USB sur la prise SERVICE située à l'arrière de la barre de son.
3. Connectez l'autre extrémité du câble à un ordinateur.
4. Sur l'ordinateur, saisissez <http://203.0.113.1/opensource> dans une fenêtre de navigateur pour afficher le CLUF et la déclaration de licence.

Les **Conditions d'utilisation de Bose** sont disponibles sur la page [worldwide.bose.com/termsofuse](http://worldwide.bose.com/termsofuse)

Amazon, Alexa, Amazon Music et toutes les marques associées sont des marques de commerce d'Amazon.com, Inc., ou de ses filiales.

Apple, le logo Apple, Apple Music et AirPlay sont des marques de commerce d'Apple Inc., déposées aux États-Unis et dans d'autres pays. App Store est une marque de service d'Apple Inc.

L'utilisation de la mention « Compatible avec Apple » signifie qu'un accessoire a été conçu pour utiliser spécifiquement la technologie identifiée, et que son fabricant certifie la conformité avec les standards de performances d'Apple.

L'appellation et les logos *Bluetooth*® sont des marques déposées de Bluetooth SIG, Inc., utilisées sous licence par Bose Corporation.

 Dolby, Dolby Atmos et le symbole du double D sont des marques commerciales de Dolby Laboratories Licensing Corporation. Fabriqué sous licence de Dolby Laboratories. Œuvres non publiées confidentielles. Copyright © 2012-2021 Dolby Laboratories. Tous droits réservés.

Google, Google Play et Chromecast built-in sont des marques de Google LLC.

 Les termes HDMI et HDMI High-Definition Multimedia Interface (Interface multimédia haute définition), les présentations commerciales HDMI et le logo HDMI sont des marques de commerce ou des marques déposées de HDMI Licensing Administrator, Inc.

 Roku TV, Roku TV Ready et le logo Roku TV Ready sont des marques de commerce de Roku, Inc.

Ce produit contient le service iHeartRadio, une marque déposée de iHeartMedia, Inc.

Ce produit est protégé par certains droits de propriété intellectuelle de Microsoft. L'utilisation ou la distribution de cette technologie en dehors de ce produit est interdite sans une licence de Microsoft.

Pandora est une marque de commerce de la société Pandora Media, Inc., et est utilisée avec l'autorisation de cette dernière.

QuickSet est une marque déposée de Universal Electronics Inc., aux États-Unis et dans d'autres pays.  
© UEI 2000-2023

Ce produit incorpore le logiciel Spotify, qui fait l'objet des licences tierces indiquées sur la page suivante : [www.spotify.com/connect/third-party-licenses](http://www.spotify.com/connect/third-party-licenses)

Spotify est une marque déposée de Spotify AB.

Wi-Fi est une marque déposée de Wi-Fi Alliance®.

ADAPTiQ, Bose, Bose Music, le logo Bose Music, QuietComfort, SimpleSync, SoundLink, SoundLink Revolve et Voice4Video sont des marques de commerce de Bose Corporation. | Siège de Bose Corporation : 1-877-230-5639 | ©2023 Bose Corporation. Toute reproduction, modification, distribution ou autre utilisation, même partielle, de ce document est interdite sans autorisation écrite préalable.

## Renseignements à noter et conserver

Les numéros de série et de modèle figurent à l'arrière de la barre de son.

Numéro de série : .....

Numéro de modèle : 441451

Conservez votre facture avec la notice d'utilisation. Enregistrez dès maintenant votre produit Bose. Pour ce faire, rendez-vous sur [worldwide.Bose.com/ProductRegistration](http://worldwide.Bose.com/ProductRegistration)

## CONTENU DE L'EMBALLAGE

Composants livrés .....	12
-------------------------	----

<b>TECHNOLOGIE DOLBY ATMOS®</b> .....	13
---------------------------------------	----

## POSITIONNEMENT DE LA BARRE DE SON

Recommandations .....	14
-----------------------	----

Fixation murale de la barre de son.....	15
---	----

Réglage du son pour le montage mural.....	15
---	----

## CONFIGURATION DE LA BARRE DE SON

Raccordement de la barre de son à la prise secteur .....	16
--	----

Veille réseau.....	16
--------------------	----

## CONFIGURATION DE L'APPLICATION BOSE MUSIC

Téléchargement de l'application Bose Music.....	17
---	----

## UTILISATEURS EXISTANTS DE L'APPLICATION BOSE MUSIC

Ajout de la barre de son à un compte existant .....	18
---	----

Connexion à un autre réseau Wi-Fi®.....	18
---	----

## SYSTÈME D'ÉTALONNAGE AUDIO ADAPTIQ

Exécution de l'étalonnage audio ADAPTIQ.....	19
--	----

## COMMANDES DE LA BARRE DE SON

Fonctions de la télécommande .....	20
------------------------------------	----

Mise sous/hors tension.....	21
-----------------------------	----

Sortie automatique du mode veille (connexion optique uniquement).....	21
---	----

Sources.....	22
--------------	----

Lecture et volume multimédia.....	23
-----------------------------------	----

Commandes de l'assistant vocal.....	24
-------------------------------------	----

Réglage du son.....	24
---------------------	----



**AMAZON ALEXA**

Accès à Amazon Alexa .....	25
Usage de la voix.....	25
Utilisation des commandes de la barre de son .....	26
Fonction Appels et messages d'Amazon Alexa.....	27
Configuration de la fonction Appels et messages d'Alexa.....	27
Usage de la voix.....	27
Configuration de la fonction Ne pas déranger .....	28
Usage de la voix.....	28
Contrôle du son via Bose Voice4Video .....	29
Configuration de Voice4Video.....	29
Usage de la voix.....	29

**COMPATIBILITÉ AVEC L'ASSISTANT GOOGLE**

Accès à l'Assistant Google.....	31
---------------------------------	----

**DIFFUSION DE SON VIA CHROMECAST** ..... 32**DIFFUSION DE SON VIA AIRPLAY**

Diffusion de son via le centre de contrôle.....	33
Diffusion de son via une application .....	33

**CONNEXIONS *BLUETOOTH*<sup>®</sup>**

Connexion d'un périphérique mobile .....	34
Déconnexion d'un périphérique mobile .....	35
Reconnexion d'un périphérique mobile.....	35
Connexion d'un autre périphérique mobile .....	35
Suppression de la liste des périphériques de la barre de son.....	35

## ÉTAT DE LA BARRE DE SON

État du réseau Wi-Fi .....	36
État <i>Bluetooth</i> .....	36
État d'Amazon Alexa .....	37
Voyant de désactivation du microphone .....	38
Lecture multimédia et état du volume .....	38
État de la mise à jour et des erreurs.....	39

## FONCTIONNALITÉS AVANCÉES

Activation/désactivation de la fonctionnalité Wi-Fi .....	40
---	----

## CONNEXION DES PRODUITS BOSE

Connexion d'accessoires (facultatif).....	41
Connexion d'une enceinte Bose SoundLink <i>Bluetooth</i> ou d'un casque Bose avec la technologie SimpleSync.....	41
Avantages .....	41
Produits compatibles .....	41
Connexion à l'aide de l'application Bose Music.....	42
Connexion à l'aide des commandes du produit.....	43
Reconnexion d'une enceinte Bose <i>Bluetooth</i> SoundLink ou d'un casque Bose .....	44

## ENTRETIEN ET MAINTENANCE

Mise à jour de la barre de son .....	45
Remplacement de la pile de la télécommande.....	45
Nettoyage de la barre de son .....	47
Pièces de rechange et accessoires .....	47
Garantie limitée.....	47

## RÉSOLUTION DES PROBLÈMES

Solutions de base.....	48
Autres solutions.....	48
Réinitialisation de la barre de son .....	55

## **ANNEXE : RÉFÉRENCE DE CONFIGURATION**

Options de connexion .....	56
Raccordement de la barre de son au téléviseur .....	57
Option 1 (recommandée) : câble HDMI eARC ou ARC .....	57
Option 2 : Optique .....	58
Roku TV Ready™ .....	59
Vérification du son .....	60

## COMPOSANTS LIVRÉS

Vérifiez la présence des composants suivants :



Bose Smart Ultra Soundbar

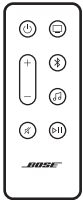

Télécommande (pile incluse)

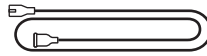

Câble d'alimentation\*

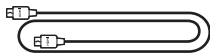

Câble HDMI

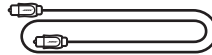

Câble optique

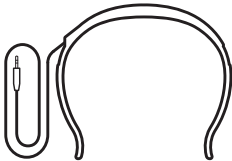

Casque ADAPTIC

\* L'appareil peut être livré avec plusieurs câbles d'alimentation. Utilisez le câble d'alimentation approprié à votre pays.

**REMARQUE :** si l'un des composants est endommagé, évitez de l'utiliser. Contactez immédiatement votre revendeur Bose agréé ou le service client de Bose.

Rendez-vous sur [worldwide.bose.com/contact](https://www.worldwide.bose.com/contact)

La barre de son Bose Smart Ultra Soundbar prend en charge la technologie Dolby Atmos®. La barre de son utilise des haut-parleurs orientés vers le haut et sur les côtés pour produire un son de haute qualité dans toutes les directions, afin que vous puissiez profiter d'un son surround immersif à couper le souffle.

**REMARQUE :** pour utiliser la technologie Dolby Atmos, votre téléviseur et votre contenu doivent prendre en charge Dolby Atmos.

**CONSEIL :** pour profiter du son surround Dolby Atmos, vous devez brancher la barre de son au connecteur HDMI eARC ou ARC de votre téléviseur (consultez la page 57). Si votre téléviseur n'est pas muni d'un connecteur eARC ou ARC, branchez le câble optique au connecteur optique pour profiter d'un son réaliste et haute-fidélité (reportez-vous à la page 58).

## RECOMMANDATIONS

- Placez la barre de son sous/devant le téléviseur (recommandé) ou au-dessus du téléviseur en prenant soin de diriger la façade de la barre de son face à la pièce.
- Pour une qualité sonore optimale, veillez à ne pas obstruer les haut-parleurs orientés vers le haut situés sur la barre de son et les haut-parleurs orientés vers les côtés de part et d'autre de la barre de son.
- Si vous montez la barre de son sur un mur, veillez à éloigner la partie supérieure d'au moins 10 cm du téléviseur.
- Si vous placez la barre de son sur une étagère ou sur un meuble TV, positionnez la façade de la barre de son aussi près que possible du bord avant de l'étagère ou du meuble TV pour obtenir des performances acoustiques optimales.
- Placez la barre de son à l'écart d'étagères métalliques, d'autres appareils audio/vidéo et des sources de chaleur directe.
- Placez la barre de son sur ses pieds en caoutchouc sur une surface stable et plane. Pour assurer la stabilité de la barre de son, les deux pieds doivent reposer sur la surface. La barre de son risque de bouger sous l'effet des vibrations, en particulier si vous la placez sur une surface lisse telle que du marbre, du verre ou du bois poli.
- Éloignez l'arrière de la barre de son d'au moins 1 cm de toute autre surface. L'obstruction du ou des connecteurs risque de détériorer la qualité du son.
- Veillez à ce qu'une prise secteur se trouve à proximité.
- Pour éviter les interférences hertziennes, éloignez les autres appareils sans fil d'au moins 0,3 à 0,9 m de la barre de son.
- Pour éviter les interférences hertziennes, certains points d'accès Wi-Fi doivent être placés à 2,4 ou 3 mètres minimum de la barre de son, du module de graves en option et des enceintes surround en option.
- Pour obtenir un son de qualité optimale, veillez à ne pas placer la barre de son dans un meuble fermé ou en diagonale dans un angle.
- Veillez à ne pas placer d'objets sur la barre de son.

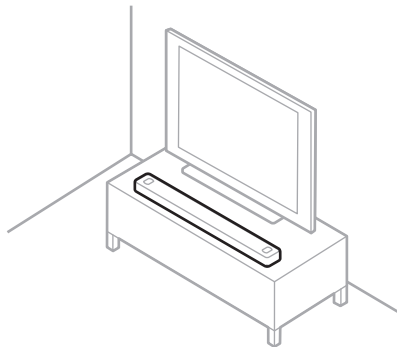

**ATTENTION :** lorsque vous utilisez la barre de son, veillez à NE PAS la poser sur sa face avant ou arrière, ou à l'envers.

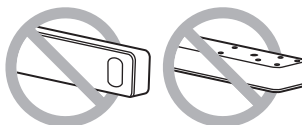

## FIXATION MURALE DE LA BARRE DE SON

Vous pouvez installer la barre de son sur un mur. Pour acquérir le support mural Bose Soundbar Wall Bracket, contactez votre revendeur Bose.

Rendez-vous sur [support.bose.com/UltraSB](https://support.bose.com/UltraSB)

**REMARQUE :** prévoyez un espace d'au moins 10 cm entre la partie supérieure de la barre de son et le téléviseur.

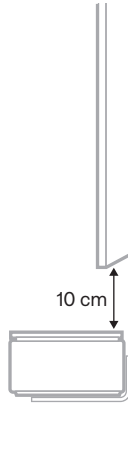

**ATTENTION :** veuillez à NE PAS utiliser un autre support pour fixer la barre de son.

### Réglage du son pour le montage mural

Une fois la barre de son installée, vous devez exécuter la fonction ADAPTiQ (consultez la page 19).

**REMARQUE :** si vous retirez la barre de son du mur, exécutez de nouveau la fonction ADAPTiQ.

## RACCORDEMENT DE LA BARRE DE SON À LA PRISE SECTEUR

1. Branchez le câble d'alimentation au connecteur **POWER** à l'arrière de la barre de son.
2. Branchez l'autre extrémité du câble d'alimentation sur une prise secteur.

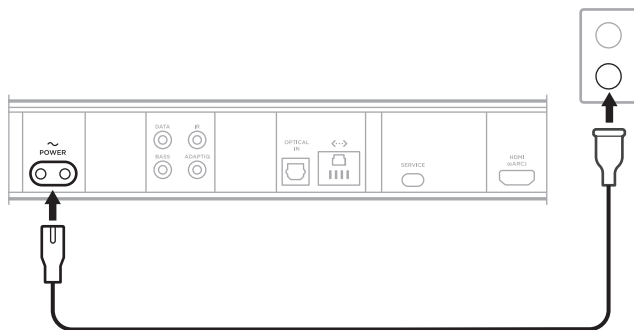

La barre de son se met en marche et la barre lumineuse s'allume en orange.

3. Téléchargez et utilisez l'application Bose Music pour connecter la barre de son à votre téléviseur.

## VEILLE RÉSEAU

La barre de son se met en veille réseau lorsque vous coupez le son et n'appuyez sur aucune touche ou n'utilisez pas Amazon Alexa ou l'Assistant Google pendant 20 minutes.

Pour quitter le mode veille réseau sur la barre de son :

- Sur la télécommande, appuyez sur la touche de mise sous/hors tension  $\odot$ , sur la touche de sélection de la source (page 22) ou sur la touche Lecture/Pause  $\triangleright \parallel$  (consultez la page 20).
- Utilisez la commande de lecture ou de réactivation du son sur votre périphérique mobile ou sur l'application Bose Music.
- Utilisez Amazon Alexa ou votre Assistant Google sur le périphérique compatible.

## REMARQUES :

- Pour accéder à Amazon Alexa en mode veille réseau, vérifiez que la barre de son a été configurée à l'aide de l'application Bose Music (reportez-vous à la page 17) et que le microphone est allumé (reportez-vous à la page 38).
- Vous pouvez par ailleurs désactiver le temporisateur de mise en veille à l'aide de l'application Bose Music. Vous pouvez accéder à cette option dans le menu Réglages.



L'application Bose Music permet de configurer et de contrôler la barre de son à partir de votre périphérique mobile, notamment votre smartphone ou tablette.

Utilisez cette application pour écouter de la musique, ajouter des services musicaux, rechercher des stations radio Internet, configurer Amazon Alexa, activer la fonction Chromecast intégré, sélectionner la langue du guide vocal, gérer les paramètres de la barre de son, définir des présélections et obtenir de nouvelles fonctionnalités.

**REMARQUE :** si vous avez déjà créé un compte Bose Music pour un autre produit Bose, ajoutez la barre de son à votre compte existant (consultez la page 18).

## TÉLÉCHARGEMENT DE L'APPLICATION BOSE MUSIC

1. Vérifiez que les options *Bluetooth* et Services de localisation sont activées sur votre périphérique mobile.
2. Téléchargez l'application Bose Music sur votre périphérique mobile.

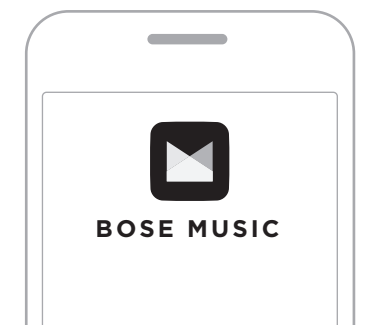



3. Suivez les instructions de l'application.

## AJOUT DE LA BARRE DE SON À UN COMPTE EXISTANT

Pour ajouter votre barre de son Bose Smart Ultra Soundbar, ouvrez l'application Bose Music et ajoutez la barre de son.

## CONNEXION À UN AUTRE RÉSEAU WI-FI

Connectez-vous à un autre réseau si le nom ou le mot de passe de votre réseau a changé, ou si vous souhaitez changer de réseau ou en ajouter un nouveau.

1. Appuyez simultanément sur la touche de coupure du son  et sur la touche de l'application Bose Music  de la télécommande jusqu'à ce que la barre lumineuse scintille en orange.



2. Accédez aux réglages Wi-Fi sur votre périphérique mobile.
3. Sélectionnez **Bose Smart Ultra Soundbar**.
4. Ouvrez l'application Bose Music et suivez les instructions.

**REMARQUE :** si l'application ne vous dirige pas vers la page de configuration, accédez à l'écran principal et ajoutez votre barre de son.

Après avoir configuré la barre de son à l'aide de l'application Bose Music, vous êtes invité à exécuter l'étalonnage audio ADAPTiq pour obtenir des performances sonores optimales. L'étalonnage audio ADAPTiq permet de personnaliser le son du système en fonction de l'acoustique de votre zone d'écoute en prenant des mesures audio à divers emplacements de la pièce. Dix minutes dans une pièce calme sont nécessaires à cette opération.

Durant l'étalonnage audio ADAPTiq, un microphone placé au-dessus du casque ADAPTiq (fourni avec la barre de son) mesure les caractéristiques sonores de votre pièce pour offrir une qualité audio optimale.

## **EXÉCUTION DE L'ÉTALONNAGE AUDIO ADAPTiq**

Si vous connectez ultérieurement un module de graves ou des enceintes surround en option, ou déplacez la barre de son ou certains meubles, répétez le processus d'étalonnage audio ADAPTiq pour assurer une qualité sonore optimale.

Pour exécuter l'étalonnage audio ADAPTiq, utilisez l'application Bose Music. Vous pouvez accéder à cette option dans le menu Réglages.

Les commandes de la barre de son se trouvent sur le dessus de la barre de son et sur la télécommande.

**CONSEIL :** vous pouvez également commander la barre de son à l'aide de l'application Bose Music.

## FONCTIONS DE LA TÉLÉCOMMANDE

Utilisez la télécommande pour contrôler la barre de son, sélectionner la source et gérer les connexions *Bluetooth*.

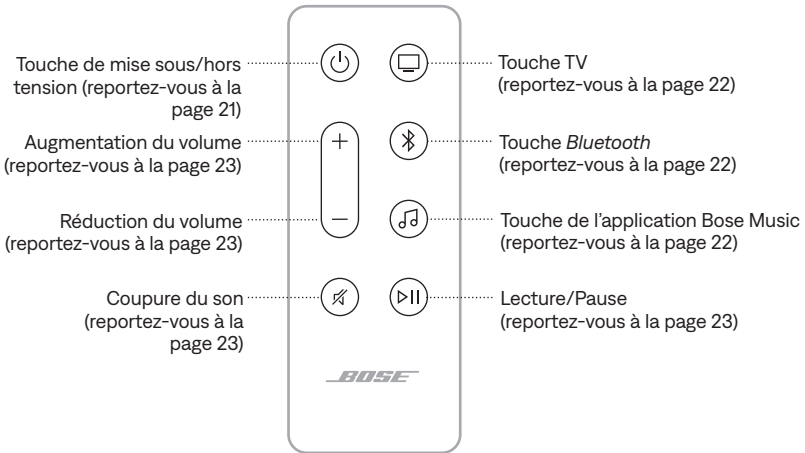

## Mise sous/hors tension

Sur la télécommande, appuyez sur la touche de mise sous/hors tension  pour mettre la barre de son sous ou hors tension.

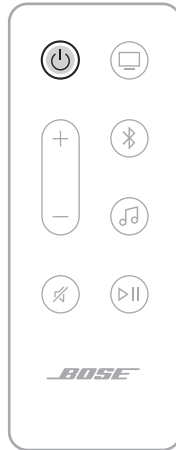

### REMARQUES :

- Lorsque vous branchez la barre de son à une prise secteur, elle se met automatiquement sous tension.
- Si la barre de son est hors tension, vous pouvez toujours utiliser votre voix pour accéder à Amazon Alexa ou à votre appareil compatible avec l'Assistant Google pour contrôler la barre de son (consultez la page 25).

**CONSEIL :** vous pouvez par ailleurs utiliser la fonction Voice4Video de Bose avec Amazon Alexa pour allumer/éteindre la barre de son, changer d'entrée sur le téléviseur, changer de canal, etc. (consultez la page 29).



## Sortie automatique du mode veille (connexion optique uniquement)

Vous pouvez configurer la barre de son pour qu'elle quitte le mode veille dès la réception d'un signal sonore.

Pour commuter la fonction de sortie automatique du mode veille et les paramètres d'alimentation par défaut, appuyez sur touche  pendant 10 secondes jusqu'à ce que vous entendiez un signal sonore et que la barre lumineuse scintille en blanc deux fois.

**CONSEIL :** vous pouvez également contrôler la sortie automatique du mode veille à l'aide de l'application Bose Music. Vous pouvez accéder à cette option dans le menu Réglages.

## Sources

Sur la télécommande, appuyez sur la touche correspondante (TV , *Bluetooth*  ou Bose Music ) pour sélectionner la source.



### CONSEILS :

- Vous pouvez également utiliser la fonction Voice4Video de Bose avec Amazon Alexa pour sélectionner votre source *Bluetooth* (consultez la page 29).
- Vous pouvez également utiliser l'application Bose Music pour sélectionner une source.

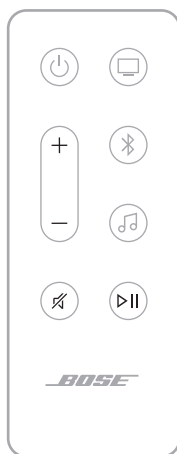

## Lecture et volume multimédia



FONCTION	ACTION
<b>Lecture/Pause</b>	Appuyez sur la touche ▷  . <b>REMARQUES :</b> <ul style="list-style-type: none"> <li>• Une fois le son coupé, deux voyants au centre de la barre lumineuse scintillent en blanc jusqu'à ce que vous réactiviez le son.</li> <li>• Il est impossible de démarrer/interrompre la lecture sur une source TV.</li> </ul>
<b>Saut avant</b>	Appuyez deux fois sur la touche ▷  .
<b>Saut arrière</b>	Appuyez trois fois sur la touche ▷  .
<b>Augmentation du volume</b>	Appuyez sur la touche +. <b>REMARQUE :</b> pour augmenter rapidement le volume, maintenez la touche + enfoncée.
<b>Réduction du volume</b>	Appuyez sur la touche -. <b>REMARQUE :</b> pour réduire rapidement le volume, maintenez la touche - enfoncée.
<b>Coupure/ réactivation du son</b>	Appuyez sur la touche ✕. Une fois le son coupé, l'extrémité gauche de la barre lumineuse scintille en blanc jusqu'à ce que vous réactiviez le son. <b>CONSEIL :</b> vous pouvez aussi appuyer sur la touche + pour réactiver le son.

**CONSEIL :** vous pouvez également utiliser la fonction Voice4Video de Bose avec Amazon Alexa pour contrôler la lecture multimédia et le volume de certaines sources (consultez la page 29).

## COMMANDES DE L'ASSISTANT VOCAL

Vous pouvez utiliser la touche Action  pour commander Amazon Alexa (page 26). Vous pouvez par ailleurs utiliser la touche de désactivation du microphone  pour éteindre le microphone (reportez-vous à la page 26).

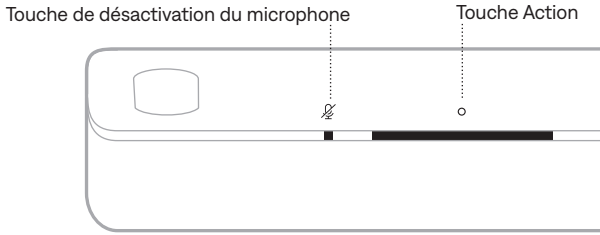

**CONSEIL :** vous pouvez par ailleurs utiliser votre voix pour contrôler Amazon Alexa (reportez-vous à la page 25).

## RÉGLAGE DU SON

Pour régler les graves, les aigus, les médiums et les canaux surround, utilisez l'application Bose Music. Vous pouvez accéder à ces options dans le menu Réglages.



## ACCÈS À AMAZON ALEXA

Alexa vous simplifie la vie et vous permet d'utiliser votre voix pour contrôler votre musique et bien plus encore. L'utilisation d'Alexa est un jeu d'enfant. Il vous suffit de vous adresser à Alexa pour écouter votre morceau favori, passer à la piste suivante, régler le volume, écouter les actualités, etc. Une fois l'assistant Alexa installé sur votre barre de son, votre voix suffit pour contrôler intelligemment votre logement, en toute simplicité.

Pour plus d'informations sur les fonctionnalités d'Alexa, consultez la page : <https://www.amazon.com/usealexa>

Pour configurer Amazon Alexa sur la barre de son, utilisez l'application Bose Music. Vous pouvez accéder à cette option dans le menu Réglages.

### REMARQUES :

- Alexa est disponible uniquement dans certains pays et certaines langues. Les fonctions et fonctionnalités d'Alexa peuvent varier d'un pays à un autre.
- Lorsque vous configurez Alexa, veillez à utiliser le même compte de service audio que celui de l'application Bose Music.
- Si vous disposez de plusieurs produits Bose Music chez vous, pour utiliser sans problème l'assistant vocal, Bose recommande à ce qu'une seule personne utilise ses comptes Bose Music et Amazon Alexa pour régler Amazon Alexa pour tous les produits Bose.



## Usage de la voix

Commencez par dire « Alexa », puis prononcez les commandes suivantes :



ACTIONS POSSIBLES	EXEMPLES DE COMMANDES
Parler à Alexa	Aide-moi à démarrer.
Écouter de la musique	Mets du rock. <b>REMARQUE :</b> Amazon Music est configuré comme service musical par défaut. Pour modifier le service musical par défaut, utilisez l'application Alexa.
Interrompre la lecture	Pause.
Contrôler le volume	Monte le son.
Passer au morceau suivant	Sauter.
Utiliser un service audio spécifique	Utilise NPR sur Tuneln. <b>REMARQUE :</b> Amazon Alexa ne prend pas en charge tous les services audio.

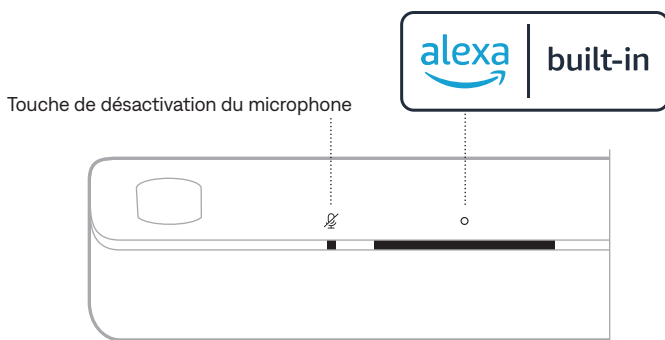

ACTIONS POSSIBLES	EXEMPLES DE COMMANDES
Écouter de la musique sur une enceinte spécifique	Mets du jazz dans la cuisine. <b>REMARQUE :</b> veuillez à prononcer le nom de l'enceinte que vous avez attribuée dans l'application Bose Music. Si plusieurs enceintes portent le même nom, utilisez le nom attribué dans l'application Alexa ou changez le nom dans l'application Bose Music.
Définir un minuteur	Règle un minuteur de 15 minutes.
Découvrir de nouvelles fonctionnalités	Quels sont tes nouveaux skills ?
Désactiver Alexa	Stop.

## Utilisation des commandes de la barre de son

Vous pouvez utiliser la touche Action  pour commander Amazon Alexa. Vous pouvez par ailleurs utiliser le bouton de désactivation du microphone  pour éteindre le microphone. Ces touches se trouvent sur le dessus de la barre de son.



ACTIONS POSSIBLES	PROCÉDURE À SUIVRE
Parler à Alexa	Appuyez sur  , puis formulez votre demande. Pour obtenir une liste des actions possibles, consultez la page <a href="https://www.amazon.com/usealexa">https://www.amazon.com/usealexa</a>
Arrêter les alarmes et les minuteurs	Appuyez sur  .

ACTIONS POSSIBLES	PROCÉDURE À SUIVRE
Désactiver Alexa	Appuyez sur  .
Activer/désactiver le microphone	Appuyez sur  <b>REMARQUE :</b> lorsque le microphone est désactivé, le voyant correspondant s'allume en rouge et vous ne pouvez pas accéder à Alexa.

## FONCTION APPELS ET MESSAGES D'AMAZON ALEXA

Aidez votre famille à rester connectée. Alexa peut convertir votre appareil en interphone pour démarrer instantanément des conversations bidirectionnelles entre plusieurs pièces ou plusieurs logements, ou pour envoyer des annonces unidirectionnelles depuis n'importe quelle pièce. Utilisez Alexa pour passer des appels ou envoyer des messages gratuitement à presque tout le monde via votre appareil Alexa pris en charge, ou via l'application Alexa de votre téléphone portable ou tablette compatible.

### REMARQUES :

- Les deux parties doivent disposer d'un appareil compatible avec Alexa, activer la fonction Appels et messages d'Alexa, et avoir donné l'autorisation à l'autre partie dans l'application Alexa.
- Il est nécessaire d'activer le microphone pour utiliser la fonction Appels et messages d'Alexa (reportez-vous à la page 38).

## Configuration de la fonction Appels et messages d'Alexa

Pour configurer la fonction Appels et messages d'Alexa, utilisez l'application Alexa.

### Usage de la voix

Commencez par dire « Alexa », puis prononcez les commandes suivantes :

ACTIONS POSSIBLES	EXEMPLES DE COMMANDES
Utiliser la fonction Drop In pour entrer en communication avec un appareil chez vous	Drop In dans la cuisine. <b>REMARQUE :</b> si l'appareil est un produit Bose, veillez à prononcer le nom de l'enceinte que vous avez attribué dans l'application Bose Music. Si plusieurs enceintes portent le même nom, utilisez le nom attribué dans l'application Alexa ou changez le nom dans l'application Bose Music.

ACTIONS POSSIBLES	EXEMPLES DE COMMANDES
Utiliser la fonction Drop In pour entrer en communication avec un membre de votre famille ou un ami hors de chez vous	Drop In dans la « cuisine de maman ». <b>REMARQUE :</b> veuillez à prononcer le nom de l'enceinte attribué dans l'application Bose Music du propriétaire et/ou dans l'application Alexa.
Passer un appel	Appelle maman.
Répondre à un appel	Répond.
Refuser un appel ou un message	Raccroche.
Mettre fin à un appel	Termine l'appel.
Lire un message	Lis le message.
Appeler un contact d'urgence	Appelle mon contact d'urgence.
Faire une annonce	Annonce que le dîner est prêt.

## CONFIGURATION DE LA FONCTION NE PAS DÉRANGER

Vous pouvez désactiver temporairement l'ensemble des appels, annonces et notifications sur la barre de son.

### Usage de la voix

Commencez par dire « Alexa », puis prononcez les commandes suivantes :

ACTIONS POSSIBLES	EXEMPLES DE COMMANDES
Activer Ne pas déranger	Active Ne pas déranger.
Désactiver Ne pas déranger	Désactive Ne pas déranger.

**CONSEIL :** vous pouvez également configurer la fonction Ne pas déranger à l'aide de l'application Alexa.

## CONTRÔLE DU SON VIA BOSE VOICE4VIDEO

La technologie Bose Voice4Video étend les fonctionnalités vocales d'Alexa comme jamais ne l'avait fait une barre de son auparavant. Vous pouvez non seulement contrôler votre barre de son intelligente, mais également votre téléviseur et votre récepteur câble ou satellite. Il vous suffit de vous adresser à Alexa pour allumer votre téléviseur et votre barre de son intelligente, changer de source vidéo, sélectionner une station par nom de réseau ou numéro de canal, et commencer à regarder vos programmes favoris instantanément.

**REMARQUE :** Voice4Video est disponible uniquement pour les téléviseurs, ainsi que les récepteurs câble ou satellite.

### Configuration de Voice4Video

Pour configurer Voice4Video, utilisez l'application Bose Music.

**REMARQUE :** avant de configurer Voice4Video, vous devez configurer Alexa dans l'application Bose Music (consultez la page 25).

### Usage de la voix

Commencez par dire « Alexa », puis prononcez les commandes suivantes :

ACTIONS POSSIBLES	EXEMPLES DE COMMANDES
Allumer le téléviseur	Allume la télé.
Éteindre le téléviseur	Éteins la télé.
Regarder une vidéo	Lecture.
Interrompre la lecture de la vidéo	Pause.
Reprendre la lecture de la vidéo	Reprendre.
Passer à la vidéo suivante	Suivante.
Revenir à la vidéo précédente	Précédente.
Passer à l'entrée audio <i>Bluetooth</i>	Passé en <i>Bluetooth</i> .
Passer à l'entrée HDMI TV	Passé à l'entrée HDMI2.

ACTIONS POSSIBLES	EXEMPLES DE COMMANDES
<b>Regarder une chaîne TV spécifique</b>	Mets NFL Network.
<b>Sélectionner un numéro de chaîne spécifique</b>	Mets la chaîne 802.
<b>Passer à la chaîne suivante</b>	Chaîne suivante.
<b>Revenir à la chaîne précédente</b>	Chaîne précédente.

## ACCÈS À L'ASSISTANT GOOGLE

La barre de son est compatible avec un périphérique doté de l'Assistant Google connecté au réseau. Contrôlez la barre de son avec votre voix en utilisant Google.

Commencez par dire « Hey Google », puis formulez votre demande sur le <nom de la barre de son>. Par exemple, essayez de lancer la lecture de votre musique favorite. Dites simplement « Hey Google, lance ma liste de lecture Gym sur Ampli salon ».

### REMARQUES :

- La fonction Commande vocale est désactivée par défaut. Pour configurer la commande vocale, utilisez l'application Bose Music pour activer Chromecast built-in et configurer la diffusion vocale pour votre appareil compatible l'Assistant Google. Vous pouvez accéder à ces options dans le menu Réglages.
- Veillez à prononcer le nom de la barre de son que vous avez attribué dans l'application Bose Music. Si plusieurs barres de son portent le même nom, utilisez le nom attribué dans l'application Assistant Google ou changez le nom dans l'application Bose Music.
- L'Assistant Google est disponible uniquement dans certains pays et certaines langues.
- Pour plus d'informations sur les fonctionnalités de l'Assistant Google, consultez la page <https://support.google.com/assistant>

La barre de son est livrée avec la fonction Chromecast built-in. Grâce à Chromecast built-in, vous pouvez diffuser du son à partir d'applications prises en charge en appuyant simplement sur le bouton Cast.

**REMARQUES :**

- Pour utiliser Chromecast built-in, vous devez disposer d'une connexion Wi-Fi.
- La fonction Chromecast built-in est désactivée par défaut. Dans l'application Bose Music, accédez au menu Paramètres et activez Chromecast built-in.
- De nouvelles applications sont ajoutées périodiquement.

**Utilisation de votre téléphone comme télécommande**

- Appuyez simplement sur le bouton Cast dans vos applications favorites. Aucune nouvelle connexion et aucun téléchargement ne sont requis.
- Utilisez votre téléphone pour effectuer des recherches, lancer la lecture, mettre la lecture en pause et augmenter le volume dans n'importe quelle pièce de votre logement.
- Pendant la diffusion, vous pouvez continuer à utiliser votre téléphone pour effectuer d'autres tâches, par exemple consulter les réseaux sociaux, envoyer un SMS, voire répondre à des appels.
- Écoutez de la musique partout chez vous grâce à la fonction de diffusion dans toutes les pièces avec des barres de son compatibles Chromecast.

**Divertissement illimité, quelle que soit votre activité**

Faites votre choix parmi des millions de titres disponibles sur les principaux services musicaux tels que Pandora, Spotify et Tunes.



La barre de son prend en charge la technologie AirPlay 2, qui vous permet de diffuser rapidement la musique de votre appareil Apple sur votre barre de son ou sur plusieurs enceintes.

**REMARQUES :**

- Pour utiliser AirPlay 2, vous devez disposer d'un appareil Apple exécutant iOS 14.1 ou une version ultérieure.
- Votre appareil Apple et votre barre de son doivent être connectés au même réseau Wi-Fi.
- Pour en savoir plus AirPlay , consultez le site <https://www.apple.com/airplay>

**DIFFUSION DE SON VIA LE CENTRE DE CONTRÔLE**

1. Sur votre appareil Apple, accédez au centre de contrôle.
2. Appuyez longuement sur la carte audio dans l'angle supérieur droit de l'écran, puis appuyez sur l'icône AirPlay .
3. Sélectionnez votre barre de son.

**DIFFUSION DE SON VIA UNE APPLICATION**

1. Ouvrez une application musicale (par exemple, Apple Music), puis sélectionnez une piste.
2. Appuyez sur .
3. Sélectionnez votre barre de son.

## CONNEXION D'UN PÉRIPHÉRIQUE MOBILE

1. Appuyez sur la touche *Bluetooth*  de la télécommande.



La barre lumineuse scintille en bleu.

2. Sur votre périphérique mobile, activez la fonction *Bluetooth*.

**REMARQUE :** la fonction *Bluetooth* se trouve généralement dans le menu Réglages.

3. Sélectionnez votre barre de son dans la liste des périphériques.

**REMARQUE :** recherchez le nom que vous avez indiqué pour votre barre de son dans l'application Bose Music. Si vous n'avez pas attribué de nom à la barre de son, le nom par défaut s'affiche.



Une fois la connexion établie, vous entendez une tonalité ; la barre lumineuse s'allume en blanc, puis s'éteint progressivement. Le nom de la barre de son apparaît dans la liste des périphériques mobiles.

## DÉCONNEXION D'UN PÉRIPHÉRIQUE MOBILE

Utilisez l'application Bose Music pour déconnecter votre périphérique mobile.

**CONSEIL :** vous pouvez également utiliser les paramètres *Bluetooth* de votre périphérique mobile. La désactivation de la fonction *Bluetooth* déconnecte tous les autres périphériques.

## RECONNEXION D'UN PÉRIPHÉRIQUE MOBILE

Appuyez sur la touche *Bluetooth*  de la télécommande.

La barre de son tente de se connecter aux périphériques les plus récemment connectés.

### REMARQUES :

- Assurez-vous que la fonction *Bluetooth* est activée sur votre périphérique mobile.
- Le périphérique doit se trouver dans le champ de portée de l'enceinte (9 m) et être sous tension

## CONNEXION D'UN AUTRE PÉRIPHÉRIQUE MOBILE

Vous pouvez mémoriser jusqu'à huit périphériques dans la liste des périphériques de la barre de son.

**REMARQUE :** vous ne pouvez pas écouter de la musique sur plusieurs périphériques mobiles en même temps.

1. Appuyez sur la touche  de la télécommande jusqu'à ce que la barre lumineuse scintille en bleu.
2. Sur votre périphérique mobile, sélectionnez la barre de son dans la liste des périphériques.

**REMARQUE :** assurez-vous que la fonction *Bluetooth* est activée sur votre périphérique mobile.

## SUPPRESSION DE LA LISTE DES PÉRIPHÉRIQUES DE LA BARRE DE SON

1. Appuyez sur la touche  de la télécommande pendant 10 secondes jusqu'à ce que la barre lumineuse scintille en blanc deux fois, puis s'éteigne progressivement.

La barre lumineuse scintille en bleu.

2. Supprimez la barre de son de la liste de jumelage *Bluetooth* de votre périphérique

Tous les périphériques sont effacés de la liste de jumelage, et la barre de son est prête pour une connexion à de nouveaux périphériques mobiles (consultez la page 34).

La barre lumineuse située sur la façade de la barre de son indique l'état de la barre de son.

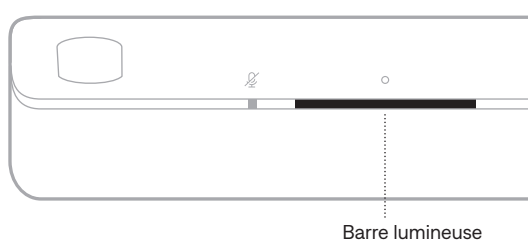

**REMARQUE :** la barre lumineuse n'indique pas simultanément plusieurs états de la source sélectionnée.

## ÉTAT DU RÉSEAU WI-FI

Cette fonction indique l'état de la connexion Wi-Fi de la barre de son.

ACTIVITÉ DE LA BARRE LUMINEUSE		ÉTAT DU SYSTÈME
Scintillement blanc		La barre de son est en cours de connexion au réseau Wi-Fi
Blanc fixe, puis s'éteint progressivement		La barre de son est connectée au réseau Wi-Fi







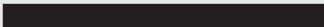

## ÉTAT BLUETOOTH

Indique l'état de la connexion *Bluetooth* des périphériques mobiles.

ACTIVITÉ DE LA BARRE LUMINEUSE		ÉTAT DU SYSTÈME
Scintillement bleu		La barre de son est prête à être connectée à un périphérique mobile
Scintillement blanc		La barre de son est en cours de connexion à un périphérique mobile
Blanc fixe, puis s'éteint progressivement		La barre de son est connectée à un périphérique mobile
La barre lumineuse blanche scintille à deux reprises, puis s'éteint progressivement		La liste des périphériques est en cours de suppression

## ÉTAT D'AMAZON ALEXA

Indique l'état de la fonction Amazon Alexa.

ACTIVITÉ DE LA BARRE LUMINEUSE		ÉTAT DU SYSTÈME
Éteinte		L'assistant Amazon Alexa est inactif
La barre lumineuse se déplace vers le centre, puis reste allumée		L'assistant Amazon Alexa est à l'écoute
La barre lumineuse se déplace vers les côtés		L'assistant Amazon Alexa pense
Blanc scintillant (complètement)		L'assistant Amazon Alexa parle
Jaune scintillant		Notification de la part d'Amazon Alexa
Blanc fixe, puis la barre lumineuse se déplace vers les côtés		Alerte de la part d'Amazon Alexa
Scintillement vert		Appel entrant ou sortant
Reste allumée en vert		Appel en cours <b>REMARQUE :</b> une fois l'appel terminé, la barre lumineuse s'éteint progressivement.
Violet fixe, puis s'éteint progressivement		Fonction Ne pas déranger activée <b>REMARQUE :</b> lorsque la fonction Ne pas déranger est activée, la barre lumineuse scintille en violet chaque fois que vous tentez d'interagir avec Alexa.

## Voyant de désactivation du microphone

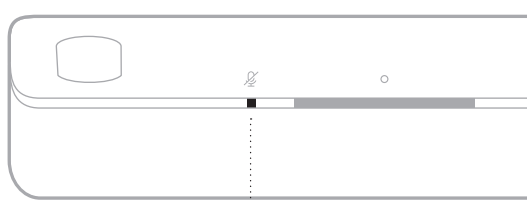

Voyant de désactivation du microphone

### ACTIVITÉ DU VOYANT

### ÉTAT DU SYSTÈME

Reste allumé en rouge

Le microphone est désactivé

## LECTURE MULTIMÉDIA ET ÉTAT DU VOLUME

Indique l'état de la barre de son lors du contrôle de la lecture multimédia et du volume.

### ACTIVITÉ DE LA BARRE LUMINEUSE

### ÉTAT DU SYSTÈME

Deux lumières centrales s'allument en blanc



Pause

L'extrémité droite de la barre lumineuse scintille en blanc



Augmentation du volume

L'extrémité gauche de la barre lumineuse scintille en blanc

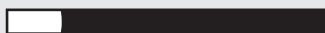

Réduction du volume



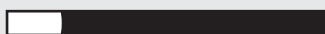

L'extrémité gauche de la barre lumineuse reste allumée en blanc





Coupure du son

## ÉTAT DE LA MISE À JOUR ET DES ERREURS

Ces voyants indiquent l'état des mises à jour logicielles et des alertes d'erreur.

ACTIVITÉ DE LA BARRE LUMINEUSE	ÉTAT DU SYSTÈME
Reste allumée en orange 	Configuration en cours du réseau Wi-Fi
La barre lumineuse se déplace de droite à gauche 	Mise à jour en cours de téléchargement
La barre lumineuse se déplace de gauche à droite 	Barre de son en cours de mise à jour
Scintillement rouge à 4 reprises 	La demande est provisoirement indisponible, réessayez ultérieurement.
Reste allumée en rouge 	Erreur. Contactez le service client de Bose.

## ACTIVATION/DÉSACTIVATION DE LA FONCTIONNALITÉ WI-FI

Maintenez enfoncées la touche de coupure du son  et la touche *Bluetooth*  de la télécommande jusqu'à ce que la barre lumineuse scintille deux fois en blanc, puis s'éteigne progressivement.





## CONNEXION D'ACCESSOIRES (FACULTATIF)

Vous pouvez connecter les accessoires suivants à la barre de son. Pour plus d'informations, consultez la notice d'utilisation de l'accessoire.

- **Bose Bass Module 700** : [Bose.com/BM700](https://Bose.com/BM700)
- **Bose Bass Module 500** : [Bose.com/BM500](https://Bose.com/BM500)
- **Bose Surround Speakers 700** : [Bose.com/SS700](https://Bose.com/SS700)
- **Bose Surround Speakers** : [Bose.com/SS](https://Bose.com/SS)

## CONNEXION D'UNE ENCEINTE BOSE SOUNDLINK *BLUETOOTH* OU D'UN CASQUE BOSE AVEC LA TECHNOLOGIE SIMPLESYNC

La technologie Bose SimpleSync vous permet de connecter certaines enceintes Bose SoundLink *Bluetooth* ou certains casques Bose à la barre de son pour profiter au mieux de votre musique et de vos films préférés.

### Avantages

- **Une expérience d'écoute personnalisée** : regardez la télévision sans déranger les autres en connectant votre casque Bose à la barre de son. Utilisez les commandes de réglage du volume indépendantes sur chaque produit pour baisser ou couper le son de votre barre de son tout en maintenant votre casque au volume souhaité.
- **Une autre pièce où diffuser le son** : écoutez le même morceau dans deux pièces différentes en connectant votre casque Bose SoundLink *Bluetooth* à la barre de son.

**REMARQUE** : la technologie SimpleSync offre une portée sans fil *Bluetooth* allant jusqu'à 9 mètres. Certains murs et matériaux de construction peuvent avoir une incidence sur la réception.

### Produits compatibles

Vous pouvez connecter la plupart des enceintes Bose SoundLink *Bluetooth* et des casques Bose à la barre de son.

Les produits compatibles les plus connus sont les suivants :

- Enceinte Bose SoundLink Revolve+ *Bluetooth*
- Enceinte Bose *Bluetooth* SoundLink Mini
- Enceinte Bose SoundLink Micro *Bluetooth*
- Enceinte Bose SoundLink Flex *Bluetooth*
- Casque Bose Noise Cancelling Headphones 700
- Casque sans fil Bose QuietComfort 35
- Casque Bose QuietComfort 45

De nouveaux produits sont ajoutés périodiquement. Pour obtenir une liste complète, consultez la page [support.Bose.com/Groups](https://support.Bose.com/Groups)

## Connexion à l'aide de l'application Bose Music

Pour connecter votre enceinte Bose SoundLink *Bluetooth* ou un casque Bose à la barre de son, utilisez l'application Bose Music. Pour de plus amples informations, rendez-vous sur [support.bose.com/UltraSBGrouping](https://support.bose.com/UltraSBGrouping)

### REMARQUES :

- Établir la connexion peut prendre jusqu'à 30 secondes.
- Vérifiez que le produit auquel vous vous connectez est sous tension, se trouve à 9 m maximum de la barre de son et est prêt à se connecter à un autre appareil. Pour plus d'informations, consultez la notice d'utilisation de votre produit.
- Vous pouvez connecter uniquement un produit à la fois à la barre de son.

## CONNEXION À L'AIDE DES COMMANDES DU PRODUIT

1. Appuyez sur la touche *Bluetooth*  de la télécommande jusqu'à ce que la barre lumineuse scintille en bleu.



2. Mettez votre enceinte ou votre casque en mode de jumelage *Bluetooth*. Selon votre produit, vous devrez appuyer sur le bouton *Bluetooth* et le maintenir enfoncé, ou déplacer le bouton *Alimentation/Bluetooth* vers la droite et le maintenir enfoncé jusqu'à ce que le voyant d'état clignote en bleu, par exemple.

**REMARQUE :** pour obtenir des instructions spécifiques, consultez la notice d'utilisation de l'enceinte ou du casque.

La barre de son se connecte à votre enceinte ou à votre casque, et vous entendez le même son sur les deux appareils.

### REMARQUES :

- Établir la connexion peut prendre jusqu'à 30 secondes.
- Vérifiez que le produit auquel vous vous connectez est sous tension, se trouve à 9 m maximum de la barre de son et est prêt à se connecter à un autre appareil. Pour plus d'informations, consultez la notice d'utilisation de votre produit.
- Vous pouvez connecter uniquement un produit à la fois à la barre de son.

## **RECONNEXION D'UNE ENCEINTE BOSE *BLUETOOTH* SOUNDLINK OU D'UN CASQUE BOSE**

Utilisez l'application Bose Music pour reconnecter la barre de son à un produit compatible Bose connecté précédemment.

Pour en savoir plus, rendez-vous sur la page suivante :  
[support.Bose.com/UltraSBGrouping](https://support.Bose.com/UltraSBGrouping)

**REMARQUE :** la barre de son doit se trouver dans le champ de portée (9 m) et être sous tension.

## MISE À JOUR DE LA BARRE DE SON

La barre de son se met à jour automatiquement lorsque vous la connectez à l'application Bose Music et à votre réseau Wi-Fi.

## REMPACEMENT DE LA PILE DE LA TÉLÉCOMMANDE



L'ingestion d'une pile présente un risque de brûlure chimique.

La télécommande fournie avec ce produit contient une pile bouton. Si cette pile bouton est avalée, elle peut provoquer en moins de 2 heures des brûlures internes graves pouvant entraîner la mort. Conservez les piles et batteries, neuves ou usagées, hors de portée des enfants. S'il n'est plus possible de fermer totalement le logement de la pile, cessez d'utiliser la télécommande et tenez-la hors de portée des enfants. Si vous pensez que les piles ont peut-être été avalées ou placées à l'intérieur du corps, consultez immédiatement un médecin. Pour éviter tout risque d'explosion, d'incendie ou de brûlure chimique, remplacez avec précaution la pile et utilisez uniquement une pile au lithium approuvée (p. ex., UL) de 3 volts de type CR2032 ou DL2032. Mettez rapidement au rebut les piles usagées en respectant la réglementation locale. Ne rechargez pas, ne démontez pas et ne portez pas les piles et batteries à une température supérieure à 100 °C, et ne les incinerez pas.

1. À l'aide d'une pièce de monnaie, faites pivoter le couvercle du compartiment de la pile vers la gauche (dans le sens inverse des aiguilles d'une montre), puis retirez-le.

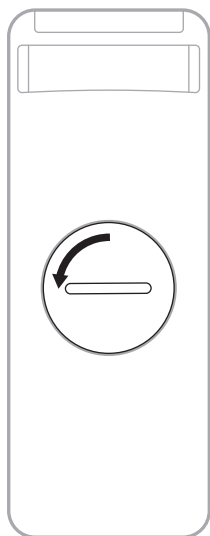

2. Insérez la nouvelle pile côté plat vers le haut, en orientant le symbole + vers le haut.

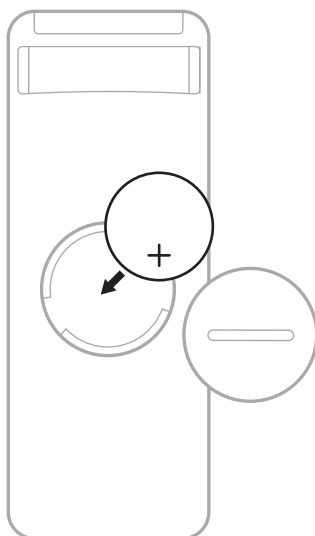

**REMARQUE :** utilisez uniquement une pile au lithium homologuée (p. ex., CE) de 3 volts, de type CR2032 ou DL2032.

3. Remettez le couvercle en place et faites-le pivoter vers la droite (dans le sens des aiguilles d'une montre) pour le verrouiller. Le couvercle est complètement fermé lorsque la fente est verticale.

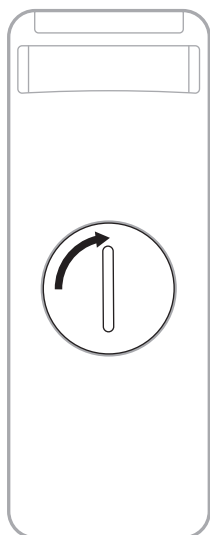

## NETTOYAGE DE LA BARRE DE SON

Essuyez les surfaces extérieures de la barre de son avec un chiffon doux et sec.

**REMARQUE :** il est possible que vous désactiviez par inadvertance le microphone pendant la procédure de nettoyage. Utilisez le bouton de désactivation du microphone  sur la barre de son pour éteindre ou allumer le microphone.

### ATTENTION :

- Veillez à NE PAS renverser de liquide sur la barre de son ou dans les ouvertures.
- Veillez à NE PAS souffler d'air à l'intérieur des haut-parleurs orientés vers le haut ou de la barre de son.
- Veillez à NE PAS utiliser d'aspirateur pour nettoyer les haut-parleurs orientés vers le haut ou la barre de son.
- Veillez à NE PAS utiliser d'aérosols à proximité des haut-parleurs orientés vers le haut ou de la barre de son.
- Veillez à NE PAS utiliser de solvants, de produits chimiques ni de liquides de nettoyage contenant de l'alcool, de l'ammoniac ou des substances abrasives.
- Veillez à ce qu'aucun objet ne pénètre dans les ouvertures.

## PIÈCES DE RECHANGE ET ACCESSOIRES

Vous pouvez commander des accessoires ou des pièces de rechange en vous adressant au service client de Bose.

Rendez-vous sur [support.Bose.com/UltraSB](https://support.Bose.com/UltraSB)

## GARANTIE LIMITÉE

La barre de son est couverte par une garantie limitée. Consultez notre site Web à l'adresse [worldwide.Bose.com/Warranty](https://worldwide.Bose.com/Warranty) pour en savoir plus sur la garantie limitée.

Pour enregistrer votre produit, accédez à la page [worldwide.Bose.com/ProductRegistration](https://worldwide.Bose.com/ProductRegistration). En cas d'oubli, les droits que vous confère cette garantie limitée ne s'en trouveront pas affectés.

## SOLUTIONS DE BASE

En cas de problèmes avec votre barre de son :

- Vérifiez que la prise secteur à laquelle est raccordée la barre de son est alimentée.
- Vérifiez que tous les câbles sont correctement raccordés.
- Vérifiez l'état de la barre de son (reportez-vous à la page 36).
- Téléchargez l'application Bose Music et exécutez les mises à jour logicielles disponibles.
- Placez la barre de son en suivant les conseils de la page 14.
- Positionnez la barre de son à la portée recommandée de votre périphérique mobile pour un fonctionnement correct.
- Veillez à éloigner la barre de son de 0,3 à 0,9 m de tout autre appareil sans fil.
- Veillez à éloigner les points d'accès Wi-Fi de 2,4 à 3 mètres de la barre de son, du module de graves en option et des enceintes surround en option.

## AUTRES SOLUTIONS

Si vous ne parvenez pas à résoudre votre problème, consultez le tableau ci-dessous pour identifier les symptômes et trouver des solutions aux problèmes courants.



Vous pouvez également accéder à des articles, des vidéos et d'autres ressources de dépannage sur la page : [support.bose.com/UltraSB](https://support.bose.com/UltraSB)

Si vous ne parvenez toujours pas à résoudre le problème, contactez le service client de Bose.

Rendez-vous sur [worldwide.bose.com/contact](https://worldwide.bose.com/contact)

SYMPTÔME	SOLUTION
<b>Le téléviseur n'est pas équipé d'un connecteur HDMI eARC</b>	Utilisez le connecteur HDMI ARC de votre téléviseur. Si votre téléviseur n'est pas muni d'un connecteur HDMI ARC, utilisez un câble optique pour raccorder la barre de son au téléviseur.
<b>Le téléviseur n'est pas équipé d'un connecteur HDMI eARC, HDMI ARC ou optique</b>	Si votre téléviseur est connecté à un récepteur câble ou satellite, raccordez le câble HDMI de la barre de son au récepteur câble ou satellite. Raccordez le téléviseur à l'aide d'un convertisseur audio et d'un câble audio, par exemple un câble coaxial de 3,5 mm ou un câble audio analogique (non fourni). Le type de convertisseur et de câble dont vous avez besoin dépend des connecteurs de sortie audio dont dispose votre téléviseur.
<b>La barre de son ne se met pas sous tension</b>	Branchez le câble d'alimentation sur une autre prise électrique. Utilisez la télécommande pour mettre la barre de son sous tension (reportez-vous à la page 20). Débranchez les câbles d'alimentation de la barre de son et du module de graves ou des enceintes surround en option, attendez 30 secondes et rebranchez-les correctement à la prise secteur.



SYMPTÔME	SOLUTION
<b>La barre de son ne se met pas hors tension</b>	La barre de son est peut-être en mode veille. Sur la télécommande, appuyez sur la touche de mise sous/hors tension  pour quitter le mode veille. Appuyez de nouveau sur la touche  pour mettre la barre de son hors tension.
<b>Absence de son en mode Dolby Atmos</b>	Vérifiez que la barre de son est raccordée au connecteur HDMI eARC ou ARC du téléviseur. Accédez à l'écran En cours de lecture sur l'application Bose Music pour vous assurer que le son est diffusé en mode Dolby Atmos. Si ce n'est pas le cas, vérifiez que le mode Dolby Atmos est activé sur la barre de son dans les réglages audio avancés de votre téléviseur. Reportez-vous à la notice d'utilisation de votre téléviseur. Vérifiez que le contenu est disponible en Dolby Atmos. Vérifiez que le service de streaming ou de câble prend en charge l'utilisation de Dolby Atmos.
<b>La télécommande fonctionne mal ou pas du tout</b>	Remplacez la pile (reportez-vous à la page 45). Assurez-vous que la télécommande est à portée de la barre de son (6 m). Vérifiez qu'il n'y a pas d'obstacles entre la télécommande et la barre de son.
<b>L'application Bose Music ne fonctionne pas sur le périphérique mobile</b>	Vérifiez que votre périphérique mobile est compatible avec l'application Bose Music et respecte la configuration minimale requise. Pour en savoir plus, accédez à l'App Store sur votre périphérique mobile. Désinstallez l'application Bose Music sur votre périphérique mobile, puis réinstallez-la (reportez-vous à la page 17).
<b>La barre de son n'est pas visible pour ajouter un autre compte Bose</b>	Assurez-vous que le partage est activé sur votre barre de son à l'aide de l'application Bose Music. Vérifiez que la barre de son et votre périphérique mobile sont connectés au même réseau Wi-Fi.
<b>La barre de son et la source ne se mettent pas sous/hors tension simultanément</b>	Appuyez sur la touche de mise sous/hors tension  pour mettre la source sous/hors tension.

SYMPTÔME	SOLUTION
<p><b>Absence de son ou son intermittent provenant de la barre de son</b></p>	<p>Vérifiez que le câble HDMI de la barre de son est correctement branché à un connecteur de votre téléviseur portant la mention <b>HDMI eARC</b> (Enhanced Audio Return Channel) et non à un connecteur HDMI standard. Si votre téléviseur n'est pas équipé d'un connecteur HDMI eARC, utilisez le connecteur HDMI ARC. Si votre téléviseur n'est pas muni d'un connecteur ARC, raccordez la barre de son à l'aide du câble optique (reportez-vous à la page 58).</p> <p>Si la barre de son est raccordée au connecteur HDMI eARC (ou ARC) du téléviseur, vérifiez que la fonction <b>CEC</b> (Consumer Electronics Control) est activée dans le menu de votre téléviseur. Il est possible que la fonction CEC porte un nom différent sur votre téléviseur. Reportez-vous à la notice d'utilisation de votre téléviseur.</p> <p>Si vous raccordez la barre de son au connecteur optique de votre téléviseur, veillez à brancher le câble optique dans un connecteur de votre téléviseur portant la mention <b>Output</b> ou <b>OUT</b>, et non Input ou IN.</p> <p>Débranchez les câbles d'alimentation de la barre de son et du module de graves ou des enceintes surround en option, attendez 30 secondes et rebranchez-les correctement à la prise secteur.</p> <p>Réglez le paramètre CEC avancé dans l'application Bose Music. Vous pouvez accéder à cette option dans le menu Réglages. Pour de plus amples informations, rendez-vous sur <a href="http://support.Bose.com/UltraSB_CEC">support.Bose.com/UltraSB_CEC</a></p> <p>Augmentez le volume sur la barre de son (reportez-vous à la page 23) ou sur votre périphérique mobile.</p> <p>Si l'extrémité gauche de la barre lumineuse reste allumée en blanc, le son de la barre de son est désactivé. Appuyez sur la touche de coupure du son  pour réactiver le son de la barre de son.</p> <p>Vérifiez que le son est activé sur votre périphérique mobile.</p> <p>Vérifiez que vous utilisez un périphérique mobile <i>Bluetooth</i> compatible.</p> <p>Redémarrez votre appareil mobile.</p> <p>Redémarrez votre source audio.</p> <p>Sélectionnez une autre source (reportez-vous à la page 22).</p> <p>Écoutez de la musique sur une autre application ou un autre service musical.</p> <p>Si le son provient d'une source Wi-Fi, réinitialisez le routeur.</p> <p>Éteignez, puis rallumez votre téléviseur.</p> <p>Vérifiez les réglages audio du téléviseur. Reportez-vous à la notice d'utilisation de votre téléviseur.</p> <p>Mettez à jour le logiciel du téléviseur. Reportez-vous à la notice d'utilisation de votre téléviseur.</p> <p>Débranchez le câble HDMI du connecteur HDMI eARC (ou ARC) du téléviseur, puis rebranchez-le.</p>
<p><b>Impossible de connecter la barre de son ou les enceintes surround</b></p>	<p>Consultez la notice d'utilisation de votre module de graves ou de vos enceintes surround pour obtenir des informations de dépannage (reportez-vous à la page 41).</p> <p>Vérifiez que le module de graves ou les enceintes surround sont compatibles avec la barre de son (reportez-vous à la page 41).</p> <p>Débranchez les câbles d'alimentation de la barre de son et du module de graves ou des enceintes surround en option, attendez 30 secondes, puis rebranchez-les fermement à la prise secteur.</p>

SYMPTÔME	SOLUTION
<p><b>Absence de son du module de graves ou des enceintes surround</b></p>	<p>Vérifiez que le module de graves ou les enceintes surround sont compatibles avec la barre de son (reportez-vous à la page 41).</p> <p>Vérifiez que le logiciel est à jour dans l'application Bose Music.</p> <p>Réglez le niveau des graves à l'aide de l'application Bose Music (reportez-vous à la page 24).</p> <p>Sélectionnez une autre source (reportez-vous à la page 22).</p>
<p><b>Son provenant du haut-parleur du téléviseur</b></p>	<p>Désactivez les haut-parleurs du téléviseur. Reportez-vous à la notice d'utilisation de votre téléviseur.</p> <p>Vérifiez que le câble HDMI de la barre de son est correctement branché à un connecteur de votre téléviseur portant la mention HDMI eARC (Enhanced Audio Return Channel) et non à un connecteur HDMI standard. Si votre téléviseur n'est pas équipé d'un connecteur HDMI eARC, utilisez le connecteur HDMI ARC. Si votre téléviseur n'est pas muni d'un connecteur ARC, raccordez la barre de son à l'aide du câble optique (reportez-vous à la page 58).</p> <p>Débranchez le câble HDMI du connecteur HDMI eARC (ou ARC) du téléviseur, puis rebranchez-le.</p> <p>Débranchez les câbles d'alimentation de la barre de son et du module de graves ou des enceintes surround en option, attendez 30 secondes, puis rebranchez-les fermement à la prise secteur.</p> <p>Baissez au maximum le volume du téléviseur.</p> <p>Si la barre de son est raccordée au connecteur HDMI eARC (ou ARC) du téléviseur, vérifiez que la fonction <b>CEC</b> (Consumer Electronics Control) est activée dans le menu de votre téléviseur. Il est possible que la fonction CEC porte un nom différent sur votre téléviseur. Reportez-vous à la notice d'utilisation de votre téléviseur.</p> <p>Réglez le paramètre CEC avancé dans l'application Bose Music. Vous pouvez accéder à cette option dans le menu Réglages. Pour de plus amples informations, rendez-vous sur <a href="http://support.Bose.com/UltraSB_CEC">support.Bose.com/UltraSB_CEC</a></p>
<p><b>Son déformé ou de mauvaise qualité</b></p>	<p>Si possible, essayez avec différentes sources.</p> <p>Vérifiez que votre téléviseur peut diffuser du son surround. Reportez-vous à la notice d'utilisation de votre téléviseur.</p> <p>Si le son provient d'un autre périphérique, réduisez le volume de ce périphérique.</p> <p>Réglez le niveau des graves à l'aide de l'application Bose Music (reportez-vous à la page 24).</p> <p>Désactivez les haut-parleurs du téléviseur. Reportez-vous à la notice d'utilisation de votre téléviseur.</p> <p>Vérifiez le son (reportez-vous à la page 60).</p> <p>Exécutez l'étalonnage audio ADAPTiQ (consultez la page 19).</p>

SYMPTÔME	SOLUTION
<p><b>La barre de son reproduit le son d'une source incorrecte ou sélectionne la source incorrecte après un certain délai</b></p>	<p>Vérifiez le paramètre CEC avancé dans l'application Bose Music. Vous pouvez accéder à cette option dans le menu Réglages. Pour de plus amples informations, rendez-vous sur <a href="http://support.Bose.com/UltraSB_CEC">support.Bose.com/UltraSB_CEC</a></p> <p>Désactivez CEC sur votre source. Reportez-vous à la notice d'utilisation de la source.</p>
<p><b>Impossible de connecter la barre de son au réseau Wi-Fi</b></p>	<p>Dans l'application Bose Music, sélectionnez le nom de réseau correct et saisissez le mot de passe correspondant (sensible à la casse).</p> <p>Vérifiez que la barre de son et votre périphérique mobile sont connectés au même réseau Wi-Fi.</p> <p>Si les informations du réseau ont changé, reportez-vous à la page 18.</p> <p>Activez la fonction Wi-Fi sur le périphérique mobile que vous utilisez pour la configuration.</p> <p>Fermez toutes les applications ouvertes sur votre périphérique mobile.</p> <p>Redémarrez votre périphérique mobile et votre routeur.</p> <p>Si votre routeur prend en charge à la fois les bandes 2,4 GHz et 5 GHz, vérifiez que le périphérique mobile ou l'ordinateur et la barre de son sont connectés à la même bande de fréquences.</p> <p><b>REMARQUE :</b> attribuez à chaque bande un nom unique afin de vous connecter à la bande correcte.</p> <p>Réinitialisez le routeur.</p> <p>Débranchez les câbles d'alimentation de la barre de son et du module de graves ou des enceintes surround en option, attendez 30 secondes, puis rebranchez-les fermement à la prise secteur. Désinstallez l'application Bose Music sur votre périphérique mobile, réinstallez-la, puis reprenez la configuration.</p> <p>Si vous vous connectez à un autre réseau et que l'application ne vous dirige pas vers la page de configuration, accédez à l'écran principal et ajoutez votre barre de son.</p>
<p><b>Impossible de connecter la barre de son au périphérique Bluetooth</b></p>	<p>Sur votre périphérique mobile, désactivez, puis réactivez la fonction <i>Bluetooth</i>. Supprimez la barre de son de la liste des périphériques <i>Bluetooth</i>. Recommencez la connexion (reportez-vous à la page 34).</p> <p>Connectez un autre périphérique mobile (reportez-vous à la page 34).</p> <p>Vérifiez que vous utilisez un périphérique mobile <i>Bluetooth</i> compatible. Consultez le site <a href="http://support.Bose.com/UltraSB_BT">support.Bose.com/UltraSB_BT</a></p> <p>Supprimez la barre de son de la liste de périphériques de votre périphérique mobile <i>Bluetooth</i>. Recommencez la connexion (reportez-vous à la page 34).</p> <p>Effacez la liste de périphériques de la barre de son (reportez-vous à la page 35). Recommencez la connexion (reportez-vous à la page 34).</p>

SYMPTÔME	SOLUTION
<p><b>La barre de son ne diffuse pas le son via AirPlay</b></p>	<p>Vérifiez que votre barre de son est sous tension et qu'elle est à portée (reportez-vous à la page 21).</p> <p>Vérifiez que votre appareil Apple et que votre barre de son sont connectés au même réseau Wi-Fi.</p> <p>Mettez à jour votre appareil Apple.</p> <p>Vérifiez que la barre de son est à jour (reportez-vous à la page 45).</p> <p>Si vous ne trouvez pas l'icône AirPlay  dans l'application Bose Music via laquelle vous écoutez de la musique, utilisez le centre de contrôle.</p> <p>Pour obtenir une aide supplémentaire, consultez la page <a href="https://www.apple.com/airplay">https://www.apple.com/airplay</a></p>
<p><b>Alexa ne répond pas</b></p>	<p>Vérifiez que le voyant de désactivation du microphone n'est pas allumé en rouge. Pour allumer le microphone, reportez-vous à la page 26.</p> <p>Vérifiez qu'Alexa a été correctement configurée à l'aide de l'application Bose Music (reportez-vous à la page 25).</p> <p><b>REMARQUE :</b> la barre de son doit être configurée et connectée à votre réseau Wi-Fi à l'aide de l'application Bose Music.</p> <p>Connectez votre périphérique mobile au réseau Wi-Fi.</p> <p>Vérifiez que la fonction Amazon Alexa est disponible dans votre pays.</p> <p>Assurez-vous d'utiliser la version la plus récente de l'application Alexa.</p> <p>Vérifiez que votre périphérique mobile est compatible.</p> <p>Vérifiez que le mot d'activation est activé (reportez-vous à la page 25).</p> <p>Supprimez Alexa de la barre de son à l'aide de l'application Bose Music. Ajoutez Alexa de nouveau.</p> <p>Veillez à prononcer le nom de l'enceinte que vous avez attribué dans l'application Bose Music. Si plusieurs barres de son portent le même nom, utilisez le nom attribué dans l'application Alexa ou changez le nom dans l'application Bose Music.</p> <p>Si vous utilisez Bose Voice4Video :</p> <ul style="list-style-type: none"> <li>• Vérifiez qu'il n'y a pas d'obstacles entre la barre de son, le téléviseur et/ou le récepteur câble/satellite.</li> <li>• Vérifiez que la barre de son est raccordée à l'aide du câble HDMI (reportez-vous à la page 57).</li> <li>• Vérifiez que vous avez configuré cette fonction à l'aide de l'application Bose Music, et que vous avez connecté le téléviseur et/ou le récepteur câble/satellite.</li> <li>• Vérifiez que vous avez indiqué le code postal et le fournisseur d'accès Internet correspondant à votre récepteur câble/satellite</li> </ul> <p>Il est possible qu'Alexa ne puisse pas répondre à votre demande. De nouvelles fonctionnalités sont ajoutées périodiquement.</p> <p>Pour obtenir une aide supplémentaire, consultez la page <a href="https://www.amazon.com/usealexa">https://www.amazon.com/usealexa</a></p>

SYMPTÔME	SOLUTION
<b>L'Assistant Google ne contrôle pas la barre de son</b>	<p>Veillez à utiliser un périphérique compatible doté de l'Assistant Google connecté au réseau (reportez-vous à la page 31).</p> <p>Assurez-vous que la fonction Chromecast intégré est activée dans l'application Bose Music (reportez-vous à la page 31).</p> <p>Connectez votre périphérique mobile au réseau Wi-Fi.</p> <p>Vérifiez que l'Assistant Google est disponible dans votre pays.</p> <p>Assurez-vous d'utiliser la version la plus récente de l'application Assistant Google.</p> <p>Vérifiez que votre périphérique mobile est compatible.</p> <p>Pour obtenir une aide supplémentaire, consultez la page <a href="https://support.google.com/assistant">https://support.google.com/assistant</a></p>
<b>Impossible de connecter l'enceinte à une enceinte Bose SoundLink Bluetooth ou à un casque Bose</b>	<p>Vérifiez que votre casque ou votre enceinte est sous tension, à 9 m maximum de la barre de son et prêt(e) à se connecter à un autre appareil. Pour plus d'informations, consultez la notice d'utilisation de votre produit.</p>
<b>Impossible de reconnecter la barre de son à une enceinte Bluetooth Bose SoundLink ou à un casque Bose précédemment connecté(e)</b>	<p>Procédez à la connexion à l'aide de l'application Bose Music (reportez-vous à la page 42)</p>
<b>Son de mauvaise qualité provenant d'une enceinte Bose Bluetooth SoundLink ou d'un casque Bose</b>	<p>Si votre routeur prend en charge à la fois les bandes 2,4 GHz et 5 GHz et que la barre de son est connectée sur une fréquence de 2,4 GHz, passez à la fréquence 5 GHz.</p> <p>Il est possible que le son ne soit pas parfaitement synchronisé sur toutes les enceintes Bose SoundLink <i>Bluetooth</i> lors de la connexion à la barre de son. Pour vérifier si votre produit est compatible, consultez la page <a href="https://support.Bose.com/Groups">support.Bose.com/Groups</a></p> <p>Assurez-vous que la fonction Synchroniser avec le groupe est activée dans l'application Bose Music (reportez-vous à la page 17). Vous pouvez accéder à cette option dans le menu Réglages.</p> <p>Installez les mises à jour logicielles disponibles pour votre enceinte ou votre casque. Pour rechercher des mises à jour, ouvrez l'application Bose correspondant à votre produit sur votre périphérique mobile ou consultez le site <a href="https://btu.Bose.com">btu.Bose.com</a> sur votre ordinateur.</p>

## RÉINITIALISATION DE LA BARRE DE SON

La réinitialisation des réglages d'usine supprime tous les réglages de source, de volume, de réseau et d'étalonnage audio ADAPTiQ effectués sur la barre de son, et rétablit les réglages par défaut définis en usine.

1. Dans l'application Bose Music, supprimez la barre de son de votre compte Bose.
2. Appuyez sur les touches de réduction du volume — et Lecture/Pause ▷|| de la télécommande pendant 5 secondes jusqu'à ce que la barre lumineuse scintille en blanc deux fois, puis s'éteigne progressivement.



La barre de son redémarre. Une fois la réinitialisation terminée, la barre lumineuse s'allume en orange.

3. Pour rétablir les paramètres réseau et audio de la barre de son :
  - a. Lancez l'application Bose Music sur votre périphérique mobile et ajoutez la barre de son à votre réseau (reportez-vous à la section « Ajout de la barre de son à un compte existant » à la page 18).
  - b. Exécutez l'étalonnage audio ADAPTiQ à l'aide de l'application Bose Music (consultez la page 19).

## OPTIONS DE CONNEXION

Raccordez la barre de son à votre téléviseur à l'aide de l'une des options de connexion suivantes :

- **Option 1 (recommandée)** : HDMI eARC (Enhanced Audio Return Channel) ou ARC
- **Option 2** : Optique

### REMARQUES :

- Pour profiter du son surround Dolby Atmos, vous devez brancher la barre de son au connecteur HDMI eARC ou ARC de votre téléviseur (reportez-vous à la page 57). Si votre téléviseur n'est pas muni d'un connecteur eARC ou ARC, branchez le câble optique au connecteur optique pour profiter d'un son réaliste et haute-fidélité (reportez-vous à la page 58).
  - Pour utiliser la télécommande du téléviseur afin de contrôler les fonctions de mise sous/hors tension, de volume et de coupure du son de la barre de son, vous devez raccorder la barre de son au connecteur HDMI eARC ou ARC de votre téléviseur.
1. À l'arrière de votre téléviseur, localisez les connecteurs **HDMI IN** et **Audio OUT** (optique).

**REMARQUE** : le panneau de connecteurs de votre téléviseur peut être différent. Observez la forme du connecteur.

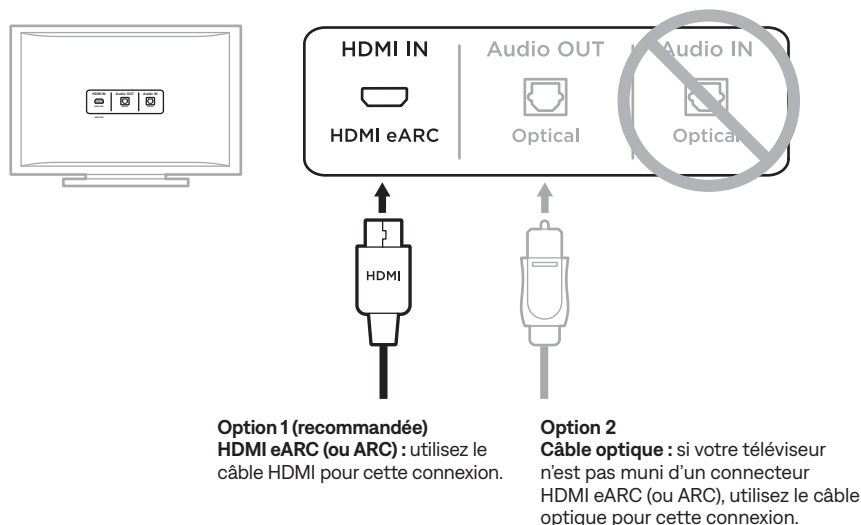

2. Sélectionnez un câble audio.



## RACCORDEMENT DE LA BARRE DE SON AU TÉLÉVISEUR

Après avoir sélectionné un câble audio, raccordez la barre de son au téléviseur.

### Option 1 (recommandée) : câble HDMI eARC ou ARC

1. Branchez une extrémité du câble HDMI dans le connecteur **HDMI eARC** ou **ARC** de votre téléviseur.
2. Insérez l'autre extrémité du câble dans le connecteur **HDMI (eARC)** de la barre de son.

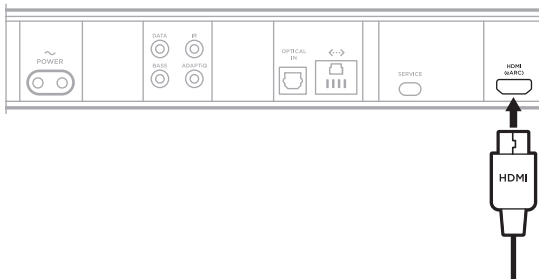

## Option 2 : Optique

Si votre téléviseur n'est pas muni d'un connecteur HDMI eARC (ou ARC), utilisez le câble optique pour raccorder la barre de son au téléviseur.

1. Retirez le capuchon aux deux extrémités du câble optique.

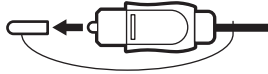

**ATTENTION :** l'insertion de la fiche avec le capuchon peut endommager à la fois la fiche et le connecteur.

2. Branchez une extrémité du câble optique dans le connecteur **Optical OUT** de votre téléviseur.

**ATTENTION :** l'insertion de la fiche dans le mauvais sens peut endommager à la fois la fiche et le connecteur.

3. Saisissez l'autre extrémité du câble optique.
4. Aligned la fiche sur le connecteur **OPTICAL IN** de la barre de son et insérez-la délicatement.

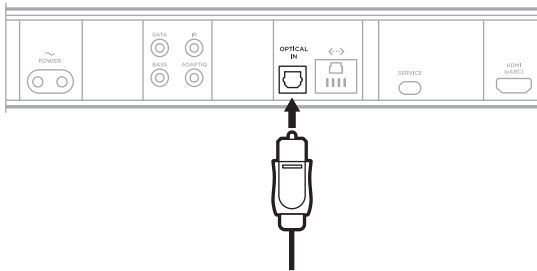

**REMARQUE :** le connecteur est doté d'une trappe à charnière qui s'ouvre vers l'intérieur lors de l'insertion de la fiche.

5. Insérez fermement la fiche dans le connecteur. Vous devez entendre un déclic.



## ROKU TV READY™

La barre de son Bose Smart Ultra Soundbar est certifiée Roku TV Ready. Connectez la barre de son Bose Smart Ultra Soundbar à un téléviseur Roku à l'aide d'un câble HDMI, et suivez les instructions de configuration à l'écran. Une fois la configuration terminée, contrôlez la barre de son avec la télécommande du téléviseur Roku et accédez aux paramètres de la barre de son via le menu de configuration du téléviseur Roku.

### REMARQUES :

- Il est possible que la barre de son Bose Smart Ultra Soundbar nécessite une mise à jour logicielle pour prendre en charge Roku TV Ready. Pour en savoir plus, contactez le service client de Bose.

Rendez-vous sur [support.Bose.com/UltraSB](https://support.Bose.com/UltraSB)

- Roku TV Ready n'est pas disponible dans tous les pays. Pour de plus amples informations, rendez-vous sur [go.roku.com/roкуtvready](https://go.roku.com/roкуtvready)

## VÉRIFICATION DU SON

1. Allumez le téléviseur à l'aide la télécommande du téléviseur.
2. Dans la section audio du menu du téléviseur, désactivez les haut-parleurs du téléviseur.

**REMARQUE :** reportez-vous à la notice d'utilisation de votre téléviseur pour plus d'informations.

3. Si vous utilisez un récepteur câble/satellite ou une source auxiliaire :
  - a. Mettez cette source sous tension.
  - b. Sélectionnez l'entrée appropriée du téléviseur.

4. Mettez la barre de son sous tension (reportez-vous à la page 21).

Vous entendez le son provenant de la barre de son.

5. Appuyez sur la touche de coupure du son  de la télécommande.

Vous n'entendez aucun son provenant des haut-parleurs du téléviseur ou de la barre de son.

**REMARQUE :** si le son provient de votre téléviseur après avoir coupé le son de la barre de son, consultez la section « Son provenant du haut-parleur du téléviseur » à la page 51.



884437-0010