

**Start on a
high note.**

BOSE

SMART ULTRA SOUNDBAR

Kérjük, olvassa el, és tartsa be a biztonsági és használati utasításokat.

CE A Bose Corporation ezennel kijelenti, hogy a jelen termék megfelel a rádióberendezésekre és távközlési végberendezésekre vonatkozó 2014/53/EK irányelv és minden más idevonatkozó EU-irányelv alapvető követelményeinek és egyéb rendelkezéseinek. A teljes megfeleléségi nyilatkozat a következő címen található: www.Bose.com/compliance.

UK CA A jelen termék megfelel az elektromágneses kompatibilitásról szóló 2016-os szabályozás összes vonatkozó irányelvének és az összes vonatkozó egyesült királyságbeli törvény előírásának. A teljes megfeleléségi nyilatkozat a következő címen található: www.Bose.com/compliance.

A Bose Corporation ezennel kijelenti, hogy a jelen termék megfelel a rádióberendezésekre vonatkozó 2017. évi irányelv és minden más idevonatkozó egyesült királyságbeli irányelv alapvető követelményeinek. A teljes megfeleléségi nyilatkozat a következő címen található: www.Bose.com/compliance.

Fontos biztonsági utasítások

Olvassa el ezeket az utasításokat.

Csak száraz ronggyal tisztítsa.

Ne zárja el a szellőzőnyílásokat. A készüléket a gyártó utasításainak megfelelően helyezze el.

Kizárólag a gyártó által meghatározott kiegészítőket/tartozékokat használja.

A javítási munkákat bízva szakemberre. Szervizelésre akkor van szükség, ha a készülék valamilyen módon meghibásodott, például megsérült a hálózati csatlakozószinórja vagy a csatlakozódugója, folyadék ömlött vagy nehéz tárgy esett rá, eső vagy nedvesség érte, működésében rendellenesség tapasztalható, vagy leesett.

VIGYÁZAT / FIGYELMEZTETÉS

- A véletlenszerű lenyelés megelőzése érdekében a terméket tartsa gyermekektől és kisállatoktól távol. A termék elemet/akkumulátort tartalmaz, amely lenyelés esetén veszélyes lehet. Lenyelés esetén azonnal forduljon orvoshoz. Amikor nem használja, tárolja a terméket gyermekektől és kisállatoktól elzárva.



Ez a szimbólum azt jelzi a terméken, hogy a termék dobozában olyan szigetelés nélküli, veszélyes feszültség van jelen, amely áramütést okozhat.



A terméken található ezen szimbólum azt jelzi, hogy az útmutatóban fontos kezelési és karbantartási utasítások szerepelnek.

⚠ WARNING	
<ul style="list-style-type: none"> • INGESTION HAZARD: This product contains a button cell or coin battery. • DEATH or serious injury can occur if ingested. • A swallowed button cell or coin battery can cause Internal Chemical Burns in as little as 2 hours. • KEEP new and used batteries OUT OF REACH OF CHILDREN • Seek immediate medical attention if a battery is suspected to be swallowed or inserted inside any part of the body. 	

- Ne nyelje le az elemet! A lenyelt elem kémiai égést okozhat.
- A termékhez mellékelte távvezérlő egy gombelemet tartalmaz. A lenyelt gombelem mindössze 2 óra alatt súlyos belső kémiai égést okozhat, és halálos sérüléshez vezethet.
- Az új és használt elemeket gyermekek elől elzárva tartsa.
- Még a használt akkumulátorok is súlyos sérülést vagy halált okozhatnak.
- Mindig biztonságosan rögzítse az elemtartó rekeszt. Ha az elemtartó rekesz nem zárható le biztonságosan, ne használja tovább a terméket, vegye ki az elemeket, és tartsa elzárva gyermekek elől.
- Győződjön meg arról, hogy az elemek megfelelően vannak behelyezve a polaritásnak megfelelően (+ és -).

- Ne használjon együtt régi és új elemeket, különböző márkájú vagy típusú elemeket, például alkáli-, szén-cink vagy újratölthető elemeket.
- Ha úgy gondolja, hogy az elemeket lenyeelte, vagy az elem bármilyen testrészebe került, azonnal forduljon orvoshoz.
- Kezelési információkért hívja a helyi toxikológiai központot.
- A robbanás, a tűz és a kémiai égés elkerülése érdekében az elemek cseréjekor járjon el körültekintéssel, és kizárólag az ügynökségek által jóváhagyott elemeket használja.
- Távolítsa el, és haladéktalanul hasznosítsa újra vagy dobja ki a használt elemeket a helyi előírásoknak megfelelően, és tartsa távol a gyermekektől. Az elemeket NE dobja a háztartási szemétkébe és NE égesse el.
- Ha a készüléket hosszabb ideig nem használta, távolítsa el és haladéktalanul hasznosítsa újra vagy dobja ki az elemeket a helyi előírásoknak megfelelően.
- Ne kényszerítse az elem lemerítését és feltöltését, ne szedje szét, ne hevítse 85 °C fölé és ne égesse el. Ezek a gáznemű és egyéb anyagok szívárgásához, illetve robbanáshoz vezethetnek, ami vegyi égési sérüléseket okozhat.
- A nem feltölthető elemeket nem szabad feltölteni.
- Elemtípus: CR2032 | Elem névleges feszültsége: 3 V



A termék apró részeket tartalmaz, melyek fulladást okozhatnak. 3 éves kor alatti gyermekek számára nem alkalmas.



A termék mágneses anyagot tartalmaz. Tájékozódjon kezelőorvosánál, hogy ez hatással lehet-e az Ön által használt beültethető orvostechnikai eszközre.



A termék edzettüveg-felületet tartalmaz. Óvatosan kezelje, nehogy ütődés érje. Ha eltörik, óvatosan kezelje a törött üvegdarabokat.

- A tűz és az áramütés kockázatának csökkentése érdekében NE tegye ki a terméket esőnek, és ne hagyja, hogy a termékre víz csöpögjön vagy fröccsenjen, illetve hogy nedvesség érje, és ne helyezzen vázát vagy más, folyadékkal töltött edényt a termékre vagy annak közelébe.
- Tartsa a terméket távol tűztől és más hőforrásoktól. A termékre és annak közelébe TILOS gyertyát vagy egyéb nyílt lánggal működő eszközt helyezni.
- NE végezzen a terméken engedély nélküli módosítást.
- Ezzel a termékkel NE használjon áramátalakítót.
- NE használja járművekben és hajókon.
- Ha leválasztó egységként a hálózati csatlakozódugaszt vagy a készülékcsatlakozót használja, az ilyen leválasztó egységnek mindig működőképes állapotban kell lennie.
- A termék felszereléséhez kizárólag a következő hardvert használja: Bose Soundbar Wall Bracket fali tartó.
- A termék elhelyezésekor figyeljen rá, hogy az a tévé vagy a monitor szellőzőnyílásait ne takarja el. Tekintse meg a tévé vagy a monitor használati útmutatóját, és a gyártó utasításainak megfelelően helyezze üzembe.
- A szellőzésre vonatkozó követelmények miatt a Bose nem tanácsolja a terméket körülhatárolt térbe, például falmélyedésbe vagy zárt szekrénybe helyezni.
- Ne helyezze és ne telepítse a készüléket hőforrások, például kandallók, fűtőtestek, tűzhely vagy egyéb hőtermelő berendezés közelébe (ideértve az erősítőket is).
- Tartsa az elemeket távol a gyermekektől.
- A helytelenül kezelt elemek tüzet vagy kémiai égést okozhatnak. Az elemet ne próbálja meg feltölteni, ne szedje szét, ne hevítse, és ne próbálja meg elégetni.
- A termékhez mellékelt elem tűz- és robbanásveszélyt jelent, és kémiai égést okozhat, ha nem megfelelően kezelik, illetve helytelenül vagy rossz típusúra cserélik ki.

MEGJEGYZÉS: A berendezést az FCC-szabályzat 15. cikke szerint tesztelték. Ez alapján a berendezés megfelel a „B” osztályú digitális eszközök előírásainak. Ezen határértékek megfelelő védelmet nyújtanak a káros sugárzások ellen lakóépületen belül. A berendezés rádiófrekvenciás energiát termel, használ és sugározhat, és amennyiben nem az utasításoknak megfelelően helyezik üzembe és használják, a rádiókommunikációra nézve káros interferenciát okozhat. Arra azonban nincs garancia, hogy adott körülmények között nem lép fel interferencia. Ha a berendezés nem kívánt interferenciával zavarja a rádió- vagy a televízióadást (ezt a berendezés ki- és bekapcsolásával lehet ellenőrizni), javasoljuk, hogy az interferencia kiküszöbölése érdekében próbálkozzon az alábbiak egyikével:

- Fordítsa el vagy helyezze át a terméket vagy az antennát.
- Növelje a berendezés és a vevőkészülék közötti távolságot.
- A berendezést a vevőkészülék áramellátását biztosító áramkörtől eltérő áramkör aljzatához csatlakoztassa.
- Forduljon a forgalmazóhoz vagy tapasztalt rádió-/televíziószerelőhöz.

A Bose Corporation által kifejezetten jóvá nem hagyott módosítások vagy változtatások esetén érvénytelenné válhat a berendezés működtetésére adott felhasználói engedély.

Ez a készülék megfelel az FCC-szabályzat 15. részének és az ISED Canada nem engedélyköteles RSS-szabványainak. A működés során a következő két feltételnek kell eleget tenni: (1) ez a készülék nem bocsáthat ki káros interferenciát, és (2) ennek a készüléknek el kell viselnie bármilyen interferenciát, az esetlegesen rendellenes működést okozó interferenciát is beleértve.

A berendezés telepítése és működtetése során a sugárzó egység és az emberi test között legalább 20 cm-es távolságot kell tartani.

A készülék csak zárt térben használható, amikor az 5150–5250 MHz-es frekvenciatartományban működteti, hogy ne okozzon esetlegesen káros interferenciát az azonos csatornát használó mobil műholdvevő rendszerekkel.

CAN ICES-3(B)/NMB-3(B)

Európában:

Működési frekvenciatartományok: 2400–2483,5 MHz, 5150–5350 MHz és 5470–5725 MHz. | A maximális átviteli teljesítmény kevesebb mint 20 dBm EIRP. | Működési frekvenciatartomány: 5725–5850 MHz. | A maximális átviteli teljesítmény kevesebb mint 14 dBm (25mW) EIRP.

A maximális átviteli teljesítmény a törvényben meghatározott korlátok alatt van, ezért az SAR-tesztelésre nincs szükség, és a vonatkozó előírások értelmében az alól kivételt képez.

Amennyiben a jelen készüléket az 5150–5350 MHz-es frekvenciatartományban működtetik, kizárólag beltérben használható a táblázatban felsorolt összes EU-ország esetében.

									
BE	DK	IE	UK(NI)	FR	CY	SK	HU	AT	SE
BG	DE	PT	EL	HR	LV	LT	MT	PL	
CZ	EE	FI	ES	IT	RO	LU	NL	SI	



Ez a szimbólum azt jelenti, hogy a terméket nem szabad a háztartási hulladékkal együtt kidobni, hanem egy megfelelő hulladékkezelő létesítményben kell leadni, ahol gondoskodnak a termék újrahasznosításáról. A megfelelő hulladékkezelés és újrahasznosítás hozzájárul a természeti erőforrások, az emberi egészség és a környezet védelméhez. A feleslegessé vált termék kezelésével és újrahasznosításával kapcsolatos további információkért forduljon a helyi önkormányzat hulladékkezeléssel megbízott szolgáltatójához, vagy ahhoz az üzlethez, ahol ezt a terméket vásárolta.

A kisfogyasztású rádiófrekvenciás eszközök műszaki előírásai: A vállalatok, a szervezetek és a felhasználók az NCC külön engedélye nélkül nem változtathatják meg a jóváhagyott kisfogyasztású rádiófrekvenciás eszközök frekvenciáját, nem fokozhatják annak jeladási teljesítményét, és nem módosíthatják annak eredeti jellemzőit és teljesítményét. A kisfogyasztású rádiófrekvenciás eszközök nem befolyásolhatják a repülőgépek biztonságát, illetve nem okozhatnak interferenciát a jogszerűen engedélyezett kommunikációban. Ha ez mégis megtörténik, a felhasználónak azonnal abba kell hagynia a készülék használatát, amíg az interferencia meg nem szűnik. Az említett jogi kommunikáció a távközlési felügyeleti törvénynek („Telecommunications Management Act”) megfelelő rádiókommunikációra vonatkozik. A kisfogyasztású rádiófrekvenciás eszközöknek el kell viselniük a jogilag engedélyezett kommunikációból származó vagy a rádióhullámokat kibocsátó ISM-készülékekről érkező interferenciát.

A termék energiaállapotainak táblázata

A jelen termék megfelel az energiával kapcsolatos termékek környezetbarát tervezésére vonatkozó követelményeket meghatározó 2009/125/EC direktíva előírásainak, valamint az energiával kapcsolatos termékek környezetbarát tervezésével és energiainformációival (kiegészítés) (EU, kilépés) foglalkozó 2020-as szabályozás előírásainak, és ennek megfelelően elegendő tesz a következő normáknak és dokumentumoknak: 1275/2008 (EK) rendelet a 801/2013 (EK) rendelettel kiegészítve.

Az energiafelhasználásra vonatkozó kötelező állapotinformációk	Energiafelhasználási módok	
	Készenlét	Hálózati készenlét
Energiafogyasztás a megadott energiafelhasználási módban, 230 V/50 Hz bemeneti teljesítmény mellett	< 0,5 W	minden hálózati típus \leq 2,0 W
A berendezés ennyi idő elteltével lép automatikusan az adott módba	< 2,5 óra	\leq 20 perc
Energiafogyasztás hálózati készenléti módban, ha minden vezetékes port csatlakoztatva van, és az összes vezeték nélküli hálózati port aktíválva van, 230 V/50 Hz bemeneti teljesítmény mellett	NA	\leq 2,0 W
A vezeték nélküli hálózati port aktiválási/inaktiválási eljárásai. Az összes hálózat inaktiválásával a készenléti mód aktiválódik.	<p>Wi-Fi®: Koppintson a hangszárgázó tetején lévő Mikrofon gombra, amíg a mikrofon be nem kapcsol, és a jelzőfény már nem világít folyamatos piros fénnel. Aktiválja a wifit a Bose alkalmazás segítségével. A wifi inaktiválásához nyomja le és tartsa lenyomva egyszerre a távvezérlő Némitás és <i>Bluetooth</i> gombját.</p> <p>Bluetooth®: Koppintson a hangszárgázó tetején lévő Mikrofon gombra, amíg a mikrofon be nem kapcsol, és a jelzőfény már nem világít folyamatos piros fénnel. Aktiválja egy <i>Bluetooth</i>-forráshoz való párosítással. Ehhez nyomja meg a távvezérlő <i>Bluetooth</i> gombját, majd a mobilkészítoke <i>Bluetooth</i>-listáján válassza ki a hangszárgázót, vagy használja a Bose alkalmazást. Az inaktiválásához törölje a párosítási lista tartalmát. Ehhez nyomja le és tartsa lenyomva 10 másodpercig a távvezérlő <i>Bluetooth</i> gombját.</p>	
A vezetékes hálózati port aktiválási/inaktiválási eljárásai. Az összes hálózat inaktiválásával a készenléti mód aktiválódik.	<p>Ethernet: Koppintson a hangszárgázó tetején lévő Mikrofon gombra, amíg a mikrofon be nem kapcsol, és a jelzőfény már nem világít folyamatos piros fénnel. Aktiválásához dugja be az Ethernet-kábelt. Inaktiválásához húzza ki az Ethernet-kábelt.</p>	



A használt elemet helyesen, a helyi előírásoknak megfelelően kezelje hulladékként. Az elemet tilos elégetni.



Li-ion

A veszélyes anyagokra vonatkozó kínai korlátozások táblázata

Mérgező vagy veszélyes anyagok és vegyi elemek nevei a termékben						
Alkatrész neve	Mérgező vagy veszélyes anyagok és elemek					
	Ólom (Pb)	Higany (Hg)	Kadmium (Cd)	Hat vegyértékű króm (CR(VI))	Polibrómozott bifenil (PBB)	Polibrómozott difeniléter (PBDE)
NYÁK-ok	X	○	○	○	○	○
Fémrészek	X	○	○	○	○	○
Műanyag részek	○	○	○	○	○	○
Hangszórók	X	○	○	○	○	○
Kábelek	X	○	○	○	○	○
Ez a táblázat az SJ/T 11364 előírásainak megfelelően készült.						
O: Azt jelzi, hogy az adott mérgező vagy veszélyes anyag mennyisége az adott alkatrész egyetlen homogén anyagában sem éri el a GB/T 26572 által meghatározott határértéket.						
X: Azt jelzi, hogy az adott mérgező vagy veszélyes anyagot az alkatrész legalább egy homogén anyaga a GB/T 26572 korlátozó előírásait meghaladó mértékben tartalmazza.						

A veszélyes anyagokra vonatkozó tajvani korlátozások táblázata

Berendezés neve: Aktív hangszóró típusjelölés: 441451						
Egység	Korlátozott anyagok és kémiai jelölésük					
	Ólom (Pb)	Higany (Hg)	Kadmium (Cd)	Hat vegyértékű króm (Cr+6)	Polibrómozott bifenilek (PBB)	Polibrómozott difenil-éterek (PBDE)
NYÁK-ok	-	○	○	○	○	○
Fémrészek	-	○	○	○	○	○
Műanyag részek	○	○	○	○	○	○
Hangszórók	-	○	○	○	○	○
Kábelek	-	○	○	○	○	○
1. megjegyzés: A „○” jelzés azt jelenti, hogy a szabályozott anyag százaléka nem haladja meg a jelenlegi referenciaérték százalékát. 2. megjegyzés: Az „-” jelölés azt jelenti, hogy a szabályozott anyag megfelel a kivételnek.						

Gyártás dátuma: A gyári szám nyolcadik számjegye a gyártási évet jelzi: például a „3” 2013-at vagy 2023-at jelöl.

Importőrök: Bose Electronics (Shanghai) Company Limited, Level 6, Tower D, No. 2337 Gudai Rd. Minhang District, Shanghai 201100 | Bose Products B.V., Gorslaan 60, 1441 RG Purmerend, The Netherlands | Bose de México S. de R.L. de C.V., Avenida Prado Sur #150, Piso 2, Interior 222 y 223, Colonia Lomas de Chapultepec V Sección, Miguel Hidalgo, Ciudad de México, C.P. 11000, telefonszám: +5255 (5202) 3545 | Bose Limited (H.K.), 9F., No. 10, Sec. 3, Minsheng E. Road, Zhongshan Dist. Taipei City 10480, telefonszám: +886-2-2514 7676 | Bose Limited, Bose House, Quayside Chatham Maritime, Chatham, Kent, ME4 4QZ, United Kingdom

Névleges bemeneti értékek: 100–240 V ~ 50/60 Hz, 65 W

A CMIIT-azonosító a hangsugárzó hátulján lévő termékcímkén található.

Kalifornia: Perklorátot tartalmazó lítiumion elemet tartalmaz – különleges kezelést igényelhet. Lásd: www.dtsc.ca.gov/hazardouswaste/perchlorate

Licencnyilatkozatok: A Bose Smart Ultra Soundbar termékhez összetevőként mellékelte, harmadik féltől származó szoftvercsomagok licencinformációit a következő módszerrel tekintheti meg:

1. Nyomja le a távvezérlő Lejátszás/szünet gombját (▶||) és Hangosítás (+) gombját, és tartsa őket lenyomva 5 másodpercig.
2. Csatlakoztassa az USB-kábelt a hangsugárzó hátoldalán lévő SERVICE csatlakozóba.
3. A kábel másik végét csatlakoztassa a számítógéphez.
4. A végfelhasználói licencszerződés és a licencnyilatkozat megjelenítéséhez a számítógépen írja be a **<http://203.0.113.1/opensource>** címet a böngésző címsorába.

A jelen termékre vonatkozó **Bose használati feltételek** a worldwide.bose.com/termsofuse címen található.

Az Amazon, az Alexa, az Amazon Music és az összes kapcsolódó jelölés az Amazon.com, Inc. vagy leányvállalatainak védjegye.

Az Apple, az Apple embléma, az Apple Music és az AirPlay az Apple Inc. Amerikai Egyesült Államokban és más országokban bejegyzett védjegye. Az App Store az Apple Inc. szolgáltatásjegye.

A „Works with Apple” jelvény használata azt jelzi, hogy az adott tartozék kifejezetten a jelvényen feltüntetett technológiával való használatra készült, és a fejlesztő az Apple működési követelményeinek teljesítésére vonatkozó tanúsítvánnyal látta el.

A Bluetooth® szövegdjegy és emblémák a Bluetooth SIG, Inc. tulajdonát képező, bejegyzett védjegyek, amelyeket a Bose Corporation minden esetben engedéllyel használ.

 A Dolby, a Dolby Atmos és a kettős D szimbólum a Dolby Laboratories Licensing Corporation bejegyzett védjegye. A Dolby Laboratories licence alapján gyártva.

Bizalmas, nyilvánosságra nem hozott munkák. Szerzői jog © 2012–2021 Dolby Laboratories. Minden jog fenntartva.

A Google, a Google Play és a Chromecast built-in a Google LLC védjegye.

 A HDMI és a HDMI High-Definition Multimedia Interface kifejezés, a HDMI megjelenési jegy és a HDMI logók a HDMI Licensing Administrator, Inc. védjegyei vagy bejegyzett védjegyei.

 A Roku TV, a Roku TV Ready és a Roku TV Ready embléma a Roku, Inc. védjegye.

A termék magában foglalja az iHeartRadio szolgáltatást. Az iHeartRadio az iHeartMedia, Inc. bejegyzett védjegye.

Ezt a terméket a Microsoft egyes szellemi tulajdonjogai védik. A Microsoft licence nélkül tilos az ilyen technológiákat jelen terméken kívül felhasználni vagy terjeszteni.

A Pandora a Pandora Media, Inc. védjegye, amelyet engedéllyel használtunk.

A QuickSet a Universal Electronics Inc. Egyesült Államokban és nemzetközileg bejegyzett védjegye. © UEI 2000-2023

Ez a termék tartalmazza a Spotify szoftvert, amelyre külső gyártók alábbi helyen található licencai vonatkoznak: www.spotify.com/connect/third-party-licenses.

A Spotify a Spotify AB bejegyzett védjegye.

A Wi-Fi a Wi-Fi Alliance® védjegye.

Az ADAPTIQ, a Bose, a B logó, a QuietComfort, a SimpleSync, a SoundLink, a SoundLink Revolve és a Voice4Video a Bose Corporation védjegye. | A Bose Corporation központja: 1-877-230-5639 | © 2024 Bose Corporation. Előzetes írásos engedély nélkül a jelen kiadvány semmilyen része nem sokszorosítható, módosítható, terjeszthető, illetve nem használható fel semmilyen más módon.

Feljegyzendő adatok

A gyári szám és a modellszám a hangsugárzó hátoldalán található.

Gyári szám: _____

Modellszám: 441451

A bizonylatot tartsa a kezelési útmutató mellett. Ragadja meg az alkalmat, és regisztrálja az Ön által vásárolt Bose terméket! Ezt egyszerűen megteheti a következő címen: worldwide.Bose.com/ProductRegistration

A DOBOZ TARTALMA

Tartalom	12
----------------	----

DOLBY ATMOS® TECHNOLÓGIA	13
---------------------------------------	----

A HANGSUGÁRZÓ ELHELYEZÉSE

Javaslatok.....	14
A hangsugárzó felszerelése a falra.....	15
A hang beállítása falra szerelés esetén	15

A HANGSUGÁRZÓ BEÁLLÍTÁSA

Csatlakoztassa a hangsugárzót az elektromos hálózathoz	16
Hálózati készenléti mód	16

BEÁLLÍTÁS A BOSE ALKALMAZÁSSAL

A Bose alkalmazás letöltése	17
-----------------------------------	----

A BOSE ALKALMAZÁS MEGLÉVŐ FELHASZNÁLÓI

A hangsugárzó hozzáadása egy meglévő fiókhoz	18
Csatlakozás másik wifihálózathoz	18

ADAPTİQ HANGKALIBRÁCIÓ

Futtassa le az ADAPTİQ hangkalibrációt.....	19
---------------------------------------------	----

A HANGSUGÁRZÓ VEZÉRLŐI

A távvezérlő funkciói.....	20
Be- és kikapcsolás	21
Automatikus ébresztés (csak optikai kapcsolathoz)	21
Források.....	22
Médialejátszás és hangerő	23
A hangsegéd vezérlése	24
A hang beállítása	24

AMAZON ALEXA

Hozzáférés az Amazon Alexához	25
Használja a hangját.....	25
Használja a hangsugárzó vezérlőt.....	26
Hívások és üzenetek az Amazon Alexával.....	27
Az Alexa hívási és üzenetkezelési funkciójának beállítása.....	27
Használja a hangját.....	27
Ne zavarjanak beállítása.....	28
Használja a hangját.....	28
Hangvezérlés a Bose Voice4Video segítségével	29
A Voice4Video beállítása	29
Használja a hangját.....	29

A GOOGLE ASSISTANT TÁMOGATÁSA

A Google Assistant elérése.....	31
---------------------------------	----

AUDIÓ VALÓS IDEJŰ LEJÁTSZÁSA (STREAMING) A CHROMECAST SEGÍTSÉGÉVEL

32

AUDIÓ VALÓS IDEJŰ LEJÁTSZÁSA (STREAMING) AZ AIRPLAY SEGÍTSÉGÉVEL

Audió valós idejű lejátszása a Control Centerből	33
Audió valós idejű lejátszása egy alkalmazásból.....	33

BLUETOOTH®-KAPCSOLATOK

Mobileszközök csatlakoztatása.....	34
Mobileszközök leválasztása	35
Mobileszközök újbóli csatlakoztatása	35
További mobileszköz csatlakoztatása.....	35
A hangsugárzó eszközlistájának törlése	35

A HANGSUGÁRZÓ ÁLLAPOTA

A wifi állapota.....	36
<i>Bluetooth</i> -állapot.....	36
Az Amazon Alexa állapota.....	37
Mikrofon ki jelzőfény	38
Médialejátszási és hangerőállapotok.....	38
Frissítési és hibaállapotok.....	39

SPECIÁLIS FUNKCIÓK

A wifikapcsolat engedélyezése/letiltása.....	40
----------------------------------------------	----

BOSE TERMÉKEK CSATLAKOZTATÁSA

Kiegészítők csatlakoztatása (opcionális).....	41
A Bose SoundLink <i>Bluetooth</i> -hangszóró vagy a Bose fejhallgató csatlakoztatása a SimpleSync technológia használatával	41
Előnyök	41
Kompatibilis termékek.....	41
Csatlakoztatás a Bose alkalmazás segítségével	42
Csatlakoztatás a termék vezérlői segítségével.....	43
A Bose SoundLink <i>Bluetooth</i> -hangszóró vagy a Bose fejhallgató újracsatlakoztatása.....	44

ÁPOLÁS ÉS KARBANTARTÁS

A hangsugárzó frissítése	45
A távvezérlő elemének cseréje.....	45
A hangsugárzó tisztítása	47
Cserealkatrészek és tartozékok	47
Korlátozott garancia.....	47

HIBAELHÁRÍTÁS

Először próbálkozzon ezekkel a megoldásokkal.....	48
Egyéb megoldások.....	48
A hangsugárzó alaphelyzetbe állítása	55

FÜGGELÉK: BEÁLLÍTÁSI SEGÉDLET

Csatlakozási lehetőségek	56
A hangsugárzó csatlakoztatása a tévéhez	57
1. lehetőség (előnyben részesített): HDMI eARC vagy ARC	57
2. lehetőség: Optikai.....	58
Roku TV Ready™.....	59
Ellenőrizze a hangot	60

TARTALOM

Ellenőrizze a következő összetevők meglétét:



Bose Smart Ultra Soundbar

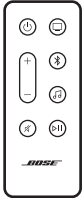

Távvezérlő (elemekkel)

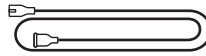

Tápkábel*

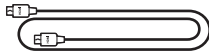

HDMI-kábel

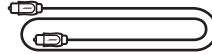

Optikai kábel

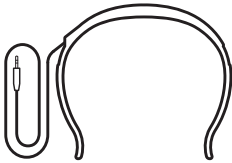

ADAPTiQ fejhallgató

* Több elektromos csatlakozósínórral rendelkezhet. Használja a régiójának megfelelő csatlakozósínórt.

MEGJEGYZÉS: Ha a termék bármelyik részén sérülést tapasztal, ne használja a terméket. Forduljon a Bose hivatalos viszonteladójához, vagy a Bose ügyfélszolgálatához.

Látogasson el a következő címre: [worldwide.Bose.com/contact](https://www.worldwide.bose.com/contact)

A Bose Smart Ultra Soundbar hangszugárzó támogatja a Dolby Atmos® technológia használatát. A hangszugárzó felfelé és oldalirányba sugárzó hangszórókat használ, hogy a kiváló minőségű hangot minden irányból hallja, és ezzel páratlan és teljesen körülölelő térhatású élményt biztosítson.

MEGJEGYZÉS: A Dolby Atmos technológia használatához tévéjének és a tartalomnak is támogatni kell a Dolby Atmost.

TIPP: A Dolby Atmos térhatású élményhez csatlakoztassa a hangszugárzót a tévé HDMI eARC- vagy ARC-csatlakozójához (lásd: 57. oldal). Ha a tévéje nem rendelkezik eARC- vagy ARC-csatlakozóval, az optikai kábelt az optikai porthoz csatlakoztatva élethű, térhatású hangzást érhet el (lásd: 58. oldal).

JAVASLATOK

- A hangsugárzót helyezze a tévé alá és elé (javasolt) vagy fölé úgy, hogy a hangsugárzó a szoba felé nézzen.
- A legjobb hangminőség elérése érdekében gondoskodjon róla, hogy a hangsugárzó tetején található felfelé sugárzó hangszórókat, valamint az oldalán lévő oldalirányba sugárzó hangszórókat semmi se takarja el.
- Ha a hangsugárzót a falra szereli, ügyeljen arra, hogy a hangsugárzó teteje legalább 10 cm-re legyen a tévétől.
- Ha a hangsugárzót polcra vagy tévéállványra helyezi, az optimális hangminőség érdekében a hangsugárzó elejét helyezze a lehető legközelebb a polc vagy a tévéállvány elülső széléhez.
- A hangsugárzót ne tegye fémből készült szekrényekbe, és az ilyen szekrényektől, valamint más audio-/videóeszközöktől és közvetlen hőforrásoktól távol helyezze el.
- A hangsugárzót helyezze a gumitalpakra, majd egy stabil, vízszintes felületre. Ahhoz, hogy a hangsugárzó stabilan álljon, mindkét lábának a felületen kell lennie. A rezgés miatt a hangsugárzó elmozdulhat. Ez főleg sima felületen, például márványon, üvegen vagy fényesre csiszolt fán történhet meg.
- A hangsugárzó hátsó része legalább 1 cm-es távolságban legyen más felületektől. Ha a csatlakozó(ka)t eltakarja, romolhat a hangminőség.
- A hangsugárzót egy váltakozó áramú, működő elektromos hálózati aljzat közelében kell elhelyezni.
- A vezeték nélküli interferencia elkerülése érdekében tartsa távol a többi vezeték nélküli eszközt a hangsugárzótól (legalább 0,3–0,9 méter távolságban).
- A vezeték nélküli interferencia elkerülése érdekében előfordulhat, hogy bizonyos wifi-hozzáférési pontokat legfeljebb 2,4–3 méternyire kell elhelyeznie a hangsugárzótól, a külön beszerezhető mélyhangmodultól vagy a külön beszerezhető térhatású hangszóróktól.
- A jobb hangminőség érdekében NE helyezze a hangsugárzót zárt szekrénybe vagy átlósan egy sarokba.
- NE helyezzen semmilyen tárgyat a hangsugárzó tetejére.

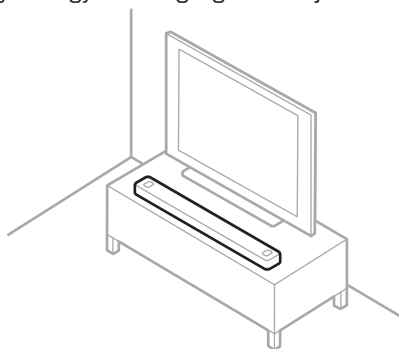

VIGYÁZAT: Használat közben NE állítsa a hangsugárzót az előlapjára, a hátoldalára vagy a tetejére.

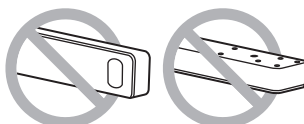

A HANGSUGÁRZÓ FELSZERELÉSE A FALRA

A hangsugárzó falra is szerelhető. A Bose hangsugárzó fali tartójának beszerzéséhez forduljon a Bose hivatalos forgalmazójához.

Látogasson el a következő címre: support.bose.com/UltraSB

MEGJEGYZÉS: Ügyeljen arra, hogy a hangsugárzó teteje legalább 10 cm-re legyen a tévétől.

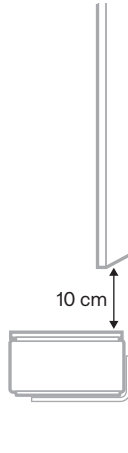

VIGYÁZAT: NE használjon semmilyen más eszközt a hangsugárzó rögzítéséhez.

A hang beállítása falra szerelés esetén

Miután a hangsugárzót felszerelte a falra, futtassa le az ADAPTiQ eljárást (lásd: 19. oldal).

MEGJEGYZÉS: Ha a hangsugárzót leszereli a falról, futtassa le újból az ADAPTiQ eljárást.

CSATLAKOZTASSA A HANGSUGÁRZÓT AZ ELEKTROMOS HÁLÓZATHOZ

1. Csatlakoztassa a tápkábelt a hangsugárzó hátoldalán lévő POWER feliratú csatlakozóba.
2. A hálózati csatlakozózsínör másik végét csatlakoztassa egy váltakozó áramú, működő elektromos hálózati aljzathoz.

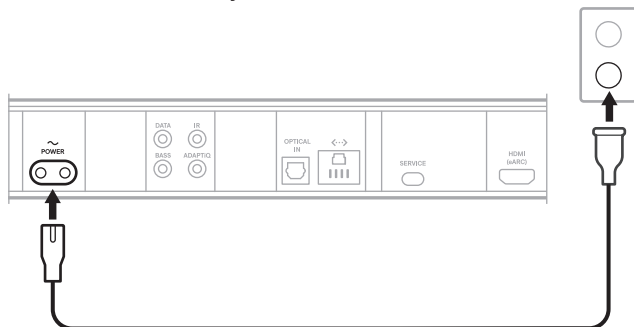

A hangsugárzó bekapcsol, és a fénysáv folyamatos sárga fényvel világít.

3. A hangsugárzó tévéhez csatlakoztatásához tölts le és használja a Bose alkalmazást.

HÁLÓZATI KÉSZENLÉTI MÓD

A hangsugárzó hálózati készenléti módba kapcsol, ha a hanglejátszás leállt, és 20 percig nem nyomott meg egyetlen gombot sem vagy nem beszélt az Amazon Alexához vagy a Google Assistant segédet támogató készülékéhez.

A hangsugárzó felébresztése hálózati készenléti módból:

- Nyomja meg a távvezérlő főkapcsoló (⏻) gombját, valamelyik forrásgombját (lásd: 22. oldal) vagy a Lejátszás/szünet gombot (⏸) (lásd: 20. oldal).
- Mobilszközéről vagy a Bose alkalmazás használatával játsszon le zenét vagy folytassa a zene lejátszását.
- Beszéljen az Amazon Alexához vagy a Google Assistant segédet támogató eszközhöz.

MEGJEGYZÉSEK:

- Ha az Amazon Alexát hálózati készenléti módban szeretné elérni, győződjön meg róla, hogy a hangsugárzó a Bose alkalmazással (lásd: 17. oldal) lett beállítva, és hogy a mikrofon be van kapcsolva (lásd: 38. oldal).
- A készenléti mód időzítőjét a Bose alkalmazással kapcsolhatja ki. Ez az opció a Beállítások menüben található.

A Bose alkalmazással a hangszugárzót bármely mobileszközről (például okostelefonról vagy táblagépről) beállíthatja és vezérelheti.

Az alkalmazással zenét játszhat le, zenei szolgáltatásokat vehet fel, felfedezheti az internetes rádióállomásokat, konfigurálhatja az Amazon Alexát, engedélyezheti a Chromecast built-in beépülő modult, kiválaszthatja a hangutasítások nyelvét, kezelheti a hangszugárzó beállításait, előbeállításokat adhat meg és új funkciókhoz juthat.

MEGJEGYZÉS: Ha már létrehozott egy Bose-fiókot egy másik Bose termékhez, adja hozzá a hangszugárzót a meglévő fiókjához (lásd: 18. oldal).

A BOSE ALKALMAZÁS LETÖLTÉSE

1. A mobileszközén engedélyezze a *Bluetooth*-t és a helyszolgáltatásokat.
2. Töltse le mobileszközére a Bose alkalmazást.



3. Kövesse az alkalmazás utasításait.

A HANGSUGÁRZÓ HOZZÁADÁSA EGY MEGLÉVŐ FIÓKHOZ

A Bose Smart Ultra Soundbar hozzáadásához nyissa meg a Bose alkalmazást, és adja hozzá a hangsugárzót.

CSATLAKOZÁS MÁSIK WIFIHÁLÓZATHOZ

Ha a hálózat neve vagy jelszava megváltozott, vagy szeretné módosítani a hálózatot vagy másikat hozzáadni, csatlakozzon egy másik hálózathoz.

1. A távvezérlőn nyomja le és tartsa lenyomva egyszerre a Némítás gombot (🔇) és a Bose gombot (📶), amíg a fényáv el nem kezd sárgán világitani.

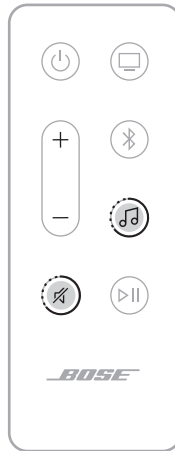

2. Mobileszközén nyissa meg a wifibeállításokat.
3. Válassza a **Bose Smart Ultra Soundbar** opciót.
4. Nyissa meg a Bose alkalmazást és kövesse az utasításokat.

MEGJEGYZÉS: Ha az alkalmazás nem szólítja fel a beállítás elvégzésére, lépjen a főképernyőre, és adja hozzá a hangsugárzót.

Miután a Bose alkalmazás segítségével beállította a hangsugárzót, az alkalmazás felszólítja, hogy a legjobb hangminőség érdekében futtassa le az ADAPTÍQ hangkalibrációs eljárást. Az ADAPTÍQ hangkalibráció több hangmérést végez a szoba különböző részein, és a helyiség akusztikájához igazítja a rendszer hangját. A hangkalibráláshoz szükség van kb. 10 percre, amíg a helyiségben csend van.

Az ADAPTÍQ hangkalibráció közben az ADAPTÍQ fejhallgató tetején lévő mikrofon (a hangsugárzóhoz mellékelve) a helyiség akusztikai jellemzőinek mérésével meghatározza az optimális hangminőséget.

FUTTASSA LE AZ ADAPTÍQ HANGKALIBRÁCIÓT

Ha a későbbiekben csatlakoztat külön beszerezhető mélyhangmodult vagy térhangzású hangszórókat, vagy a hangsugárzót áthelyezi, falra szereli, illetve a bútorokat átrendezi, futtassa le ismét az ADAPTÍQ hangkalibrációs eljárást az optimális hangminőség érdekében.

A Bose alkalmazás segítségével futtassa az ADAPTÍQ hangkalibrációs eljárást. Ez az opció a Beállítások menüben található.

A hangszugárzó vezérlői a hangszugárzó felső részén és a távvezérlőn található.

TIPP: A hangszugárzót a Bose alkalmazással is vezérelheti.

A TÁVVEZÉRLŐ FUNKCIÓI

A távvezérlővel vezérelheti a hangszugárzót, kiválaszthatja a forrást, és kezelheti a *Bluetooth*-kapcsolatokat.

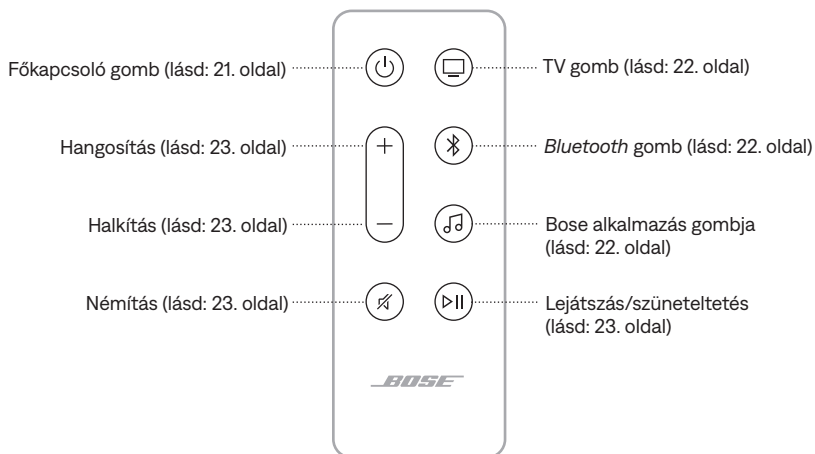

Be- és kikapcsolás

A hangsugárzó be-/kikapcsolásához nyomja meg a távvezérlő Főkapcsoló gombját (⏻).

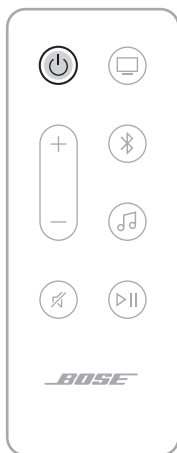

MEGJEGYZÉSEK:

- Amikor a hangsugárzót elektromos aljzathoz csatlakoztatja, a hangsugárzó automatikusan bekapcsol.
- Az Amazon Alexát vagy a Google Assistant segédet támogató eszközének használatával még akkor is vezérelheti a hangsugárzót a hangjával, amikor a hangsugárzó ki van kapcsolva (lásd: 25. oldal).

TIPP: A hangsugárzó be-/kikapcsolásához, a tévábemenetek, illetve a tévécsatornák közötti váltáshoz és más feladatokhoz a Bose Voice4Video funkciót is használhatja az Amazon Alexával együtt (lásd: 29. oldal).



Automatikus ébresztés (csak optikai kapcsolathoz)

Beállíthatja, hogy a hangsugárzó bejövő hangjel észlelése esetén automatikusan bekapcsoljon.

Az automatikus ébresztés és az alapértelmezett energiabeállítások közötti váltáshoz nyomja meg a ⏻ gombot 10 másodpercig, amíg egy hangjelzést nem hall, és a fénysáv kétszer fehéren fel nem villan.

TIPP: Az automatikus ébresztést a Bose alkalmazással is vezérelheti. Ez az opció a Beállítások menüben található.

Források

A forrás kiválasztásához nyomja meg a távvezérlőn a megfelelő gombot (TV , Bluetooth  vagy Bose alkalmazás .

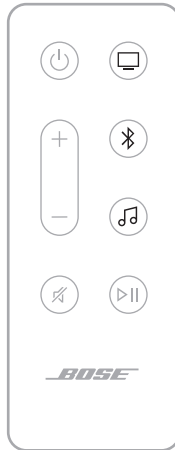

TIPPEK:

- A *Bluetooth*-forrás kiválasztásához a Bose Voice4Video funkciót is használhatja az Amazon Alexával együtt (lásd: 29. oldal).
- A forrást a Bose alkalmazással is kiválaszthatja.

Médialejátszás és hangerő



FUNKCIÓ	MŰVELET
Lejátszás/szünet	<p>Nyomja meg a ▷ gombot.</p> <p>MEGJEGYZÉSEK:</p> <ul style="list-style-type: none"> Amikor a hang lejátszása szünetel, a fénycsík közepén lévő két fény mindaddig folyamatosan fehéren világít, amíg a hangot vissza nem kapcsolja. TV-forráson nem játszhat le/szüneteltethet audiót.
Ugrás előre	Nyomja meg kétszer a ▷ gombot
Ugrás vissza	Nyomja meg háromszor a ▷ gombot
Hangosítás	<p>Nyomja meg a + gombot.</p> <p>MEGJEGYZÉS: A hangerő gyors növeléséhez tartsa lenyomva a + gombot.</p>
Halkítás	<p>Nyomja meg a – gombot.</p> <p>MEGJEGYZÉS: A hangerő gyors csökkentéséhez tartsa lenyomva a – gombot.</p>
Némítás/hang visszakapcsolása	<p>Nyomja meg az ✕ gombot.</p> <p>Amikor a hang el van némítva, a fénycsík bal oldala folyamatosan fehér fényel világít, amíg a hangot vissza nem kapcsolja.</p> <p>TIPP: A hang némításának megszüntetéséhez a + gombot is megnyomhatja.</p>

TIPP: Bizonyos források esetében a Bose Voice4Video funkciót is használhatja az Amazon Alexával együtt a médialejátszás és a hangerő vezérléséhez (lásd: 29. oldal).

A HANGSEGÉD VEZÉRLÉSE

Az Amazon Alexa vezérléséhez a Művelet gomb (○) használható (26. oldal).
A mikrofon kikapcsolásához használja a Mikrofon ki gombot (🔇) (lásd: 26. oldal).

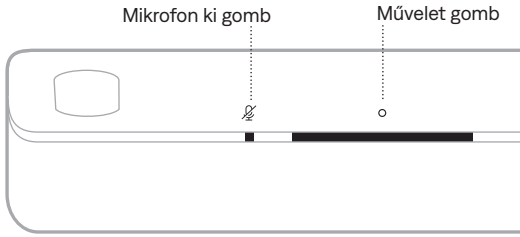

TIPP: Az Amazon Alexát a hangjával is vezérelheti (lásd: 25. oldal).

A HANG BEÁLLÍTÁSA

A mély- és magashangszint, a középcsatorna, a magas frekvenciájú csatorna és a térhatású csatornák beállítását a Bose alkalmazásban végezheti el. Ezeket a lehetőségeket a Beállítások menüben találja.

HOZZÁFÉRÉS AZ AMAZON ALEXÁHOZ

A hangszórón elhelyezett Alexa révén megkönnyítheti életét, hiszen hangjával vezérelheti a zenéit és még sok minden mást. Alexa használata egyszerű, mindössze egy kérdést kell feltenni. Csak kérje meg, és Alexa lejátssza a kedvenc számát, a következő zeneszámmra ugrik, módosítja a hangerőt, felolvassa a híreket és még sok minden mást elvégez. A hangszugárzó Alexájával minden eddigiénél könnyebben vezérelheti intelligens otthonát, mindössze a hangjának segítségével.

Alexa további funkcióival kapcsolatban tekintse meg a következőt:

<https://www.amazon.com/usealexa>

Az Amazon Alexát a Bose alkalmazással állíthatja be a hangszugárzón. Ez az opció a Beállítások menüben található.

MEGJEGYZÉSEK:

- Alexa nem áll rendelkezésre minden nyelven és országban. Alexa funkciója és működése területenként eltérő lehet.
- Alexa beállítása során ügyeljen arra, hogy ugyanazt a hangszolgáltatási fiókot használja, mint amelyet a Bose alkalmazásban használt.
- Ha otthonában több Bose termékkel is rendelkezik, a hangsegéd zavarmentes használata érdekében a Bose azt javasolja, hogy az összes Bose termékhez ugyanaz a személy állítsa be az Alexát saját Bose- és Amazon-fiókjának használatával.

Használja a hangját

A mondatot kezdje az „Alexa” szóval, majd folytassa a következőkkel:

PRÓBÁLJA KI A KÖVETKEZŐKET	PÉLDAMONDATOK
Beszélgjen Alexához	Help me get started (Hogy kezdjek hozzá?)
Audió lejátszása	Play rock music (Játssz le rock zenét) MEGJEGYZÉS: Alapértelmezett zenei szolgáltatásként az Amazon Music van beállítva. Az alapértelmezett zenei szolgáltatás módosításához használja az Alexa alkalmazást.
Hang szüneteltetése	Pause (Szüneteltesd a lejátszást)
Hangerő szabályozása	Turn the volume up. (Növeld a hangerőt.)
Ugrás a következő számra	Skip (Kihagyás)
Lejátszás adott hangszolgáltatásból	Play NPR on Tuneln (Játssz le a Tuneln állomáson NPR-t) MEGJEGYZÉS: Az Amazon Alexa nem támogatja az összes hangszolgáltatást.

PRÓBÁLJA KI A KÖVETKEZŐKET

PÉLDAMONDATOK

<p>Válassza ki, melyik hangszórót használja</p>	<p>Play jazz in the Kitchen (Játsz jazz zenét a konyhában)</p> <p>MEGJEGYZÉS: A hangszóróhoz a Bose alkalmazásban társított nevet kell kimondania. Ha több hangszóró ugyanazzal a névvel rendelkezik, használja az Alexa alkalmazásban hozzárendelt nevet, vagy módosítsa a Bose alkalmazásban megadott nevet.</p>
<p>Időzítő beállítása</p>	<p>Set a timer for 15 minutes. (Állítsd az időzítőt 5 percre.)</p>
<p>További képességek felfedezése</p>	<p>Help me get started with this skill (Hogy kezdjek hozzá?)</p>
<p>Alexa leállítása</p>	<p>Stop. (Leállítás.)</p>

Használja a hangsugárzó vezérlőit

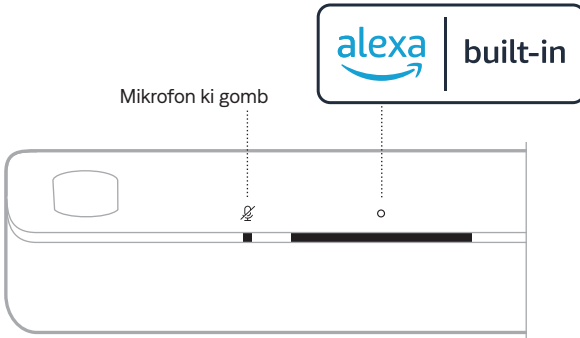

Az Amazon Alexa vezérléséhez a Művelet gomb (○) használható. A mikrofon kikapcsolásához használja a Mikrofon ki gombot (🔇). A vezérlők a hangsugárzó tetején találhatók.



PRÓBÁLJA KI A KÖVETKEZŐKET

TEENDŐ

<p>Beszéljen Alexához</p>	<p>Koppintson a ○ ikonra, majd mondja el a kérését.</p> <p>Néhány példa arra, amit kipróbálhat: https://www.amazon.com/usealexa</p>
<p>Ébresztők és alvásidőzítők leállítása</p>	<p>Koppintson a ○ ikonra.</p>

PRÓBÁLJA KI A KÖVETKEZŐKET	TEENDŐ
Alexa leállítása	Koppintson a  ikonra.
A mikrofon be-/kikapcsolása	Koppintson a  ikonra. MEGJEGYZÉS: Amikor a mikrofon ki van kapcsolva, a Mikrofon ki jelzőfény folyamatosan piros színnel világít, és Alexa nem érhető el.

HÍVÁSOK ÉS ÜZENETEK AZ AMAZON ALEXÁVAL

Segítsen, hogy háztartása és családja könnyebben kapcsolatban maradjon a világgal. Engedje, hogy Alexa interkommá varázsolja készülékét, és azonnal kétirányú beszélgetést hozzon létre a szobák vagy otthonok között, vagy bármely szobából egyirányú bejelentést küldjön. Használja Alexát arra, hogy szinte bárkit ingyen felhívjon, vagy bárkinek ingyenesen üzenjen a támogatott Alexa-készülékeken, vagy a támogatott mobiltelefonokon és táblagépeken lévő Alexa alkalmazásban.

MEGJEGYZÉSEK:

- Mindkét félnek rendelkeznie kell egy Alexát támogató készülékkel, az Alexa hívási és üzenetkezelési funkcióját engedélyezni kell, és a másik félnek meg kell adni a jogosultságot az Alexa alkalmazásban.
- Az Alexa hívási és üzenetküldési funkciójának használatához a mikrofont be kell kapcsolni (lásd: 38. oldal).

Az Alexa hívási és üzenetkezelési funkciójának beállítása

Az Alexa hívási és üzenetkezelési funkciójának beállításához használja az Alexa alkalmazást.

Használja a hangját

A mondatot kezdje az „Alexa” szóval, majd folytassa a következőkkel:

PRÓBÁLJA KI A KÖVETKEZŐKET	PÉLDAMONDATOK
Beugrás („drop in”) az otthonában lévő egyik készülékre	Drop in on “Kitchen.” (Ugorj be a konyhába.) MEGJEGYZÉS: Ha készüléke egy Bose termék, a hangszóróhoz a Bose alkalmazásban társított nevet kell kimondania. Ha több hangszóró ugyanazzal a névvel rendelkezik, használja az Alexa alkalmazásban hozzárendelt nevet, vagy módosítsa a Bose alkalmazásban megadott nevet.

PRÓBÁLJA KI A KÖVETKEZŐKET	PÉLDAMONDATOK
Beugrás („drop in”) az egyik családtaghoz, vagy az otthonán kívül tartózkodó barátához	Drop in on „Mom’s Kitchen”. (Ugorj be anyu konyhájába.) MEGJEGYZÉS: A Bose alkalmazásban és/vagy az Alexa alkalmazásban társított nevet kell kimondania a hangszóróhoz.
Hívás kezdeményezése	Call Mom. (Hívd fel anyát.)
Hívás fogadása	Answer. (Hívás megválaszolása.)
Telefonhívás vagy üzenet elutasítása	Decline. (Elutasítás.)
Hívás befejezése	End call. (Hívás befejezése.)
Üzenet lejátszása	Play message. (Játszd le az üzenetet.)
Sürgősségi kapcsolat felhívása	Call my emergency contact. (Hívd fel a sürgősségi kapcsolatomat.)
Bejelentés	Announce that dinner is ready. (Értesítsd őket, hogy elkészült a vacsora.)

NE ZAVARJANAK BEÁLLÍTÁSA

Ideiglenesen letilthatja a hangsugárzóra érkező összes bejövő értesítést, bejelentést és hívást.

Használja a hangját

A mondatot kezdje az „Alexa” szóval, majd folytassa a következőkkel:

PRÓBÁLJA KI A KÖVETKEZŐKET	PÉLDAMONDATOK
Ne zavarjanak engedélyezése	Turn on Do Not Disturb. (Kapcsold be a Ne zavarjanak módot.)
Ne zavarjanak letiltása	Turn off Do Not Disturb. (Kapcsold ki a Ne zavarjanak módot.)

TIPP: A Ne zavarjanak módot az Alexa alkalmazással is beállíthatja.

HANGVEZÉRLÉS A BOSE VOICE4VIDEO SEGÍTSÉGÉVEL

A Bose Voice4Video technológia kiterjeszti az Amazon Alexa hangvezérlési képességeit, ami a hangsugárzók között egyedülálló. A hangsugárzó mellett hangjával vezérelheti tévéjét, kábeldekóderét vagy műholdvevőjét. Az Alexának szóló egyetlen kéréssel bekapcsolhatja tévéjét és az intelligens hangsugárzót, átválthat a videóforrásra, a csatorna neve vagy száma alapján a keresett állomásra hangolhat, és azonnal elkezdheti nézni kedvenc műsorait.

MEGJEGYZÉS: A Voice4Video csak tévéken, kábeltévéken és műholdvevőkön áll rendelkezésre.

A Voice4Video beállítása

A Voice4Video beállítását a Bose alkalmazásban végezheti el.

MEGJEGYZÉS: A Voice4Video beállítása előtt a Bose alkalmazás segítségével állítsa be Alexát (lásd: 25. oldal).

Használja a hangját

A mondatot kezdje az „Alexa” szóval, majd folytassa a következőkkel:

PRÓBÁLJA KI A KÖVETKEZŐKET	PÉLDAMONDATOK
Kapcsolja be a tévét	Turn on TV (Kapcsold be a tévét)
Tévé kikapcsolása	Turn off TV (Kapcsold ki a tévét)
Videó lejátszása	Play (Lejátszás)
Videó szüneteltetése	Pause (Szüneteltesd a lejátszást)
Videó lejátszásának folytatása	Resume (Folytasd a lejátszást)
Videó előreléptetése	Next (Tovább)
Videó visszaléptetése	Previous (Előző)
Bemenetváltás <i>Bluetooth</i> -audióra	Switch to <i>Bluetooth</i> (Váltás át <i>Bluetooth</i> -ra)
Bemenetváltás HDMI-tévébemenetre	Switch to HDMI2 (Váltás át HDMI2-re)

PRÓBÁLJA KI A KÖVETKEZŐKET	PÉLDAMONDATOK
Adott tévécsatornára váltás	Watch NFL network (Válts át az NFL-re)
Adott csatornaszámmra váltás	Watch channel 802 (Válts a 802-es csatornára)
Ugrás a következő csatornára	Next channel (Következő csatorna)
Ugrás vissza az előző csatornára	Previous channel (Előző csatorna)

A GOOGLE ASSISTANT ELÉRÉSE

A hangszugárzó kompatibilis azokkal a Google Assistant alkalmazást támogató készülékekkel, amelyek a hálózatához csatlakoznak. A hangszugárzót a Google segítségével a hangjával vezérelheti.

Kezdje az „OK Google” szavakkal, majd mondja el a kérését, és az érintett <hangszugárzó nevét>. Például megpróbálhatja lejátszani a kedvenc zenéjét. Mondja azt, hogy „OK Google, play My Workout playlist on Family Room” (OK, Google, játszd le az Edzés lejátszási listámat a nappaliban).

MEGJEGYZÉSEK:

- A hangvezérlés alapértelmezés szerint ki van kapcsolva. A hangvezérlés beállításához a Bose alkalmazásban engedélyezze a Chromecast built-in modult, és állítsa be a hangátjátszást a Google Assistant segédet támogató készülékén. Ezeket a lehetőségeket a Beállítások menüben találja.
- Ügyeljen arra, hogy a hangszugárzóhoz a Bose alkalmazásban társított nevet használja. Ha több hangszugárzó rendelkezik ugyanazzal a névvel, használja a Google Assistant alkalmazásban hozzárendelt nevet, vagy módosítsa a Bose alkalmazásban megadott nevet.
- A Google Assistant nem érhető el minden nyelven és országban.
- Ha további információkat szeretne kapni arról, hogy mire használhatja a Google Assistant eszközt, látogasson el a következő címre:
<https://support.google.com/assistant>

A hangsugárzó a Chromecast built-in technológiával rendelkezik. A Chromecast built-in segítségével a Cast (Átjátszás) gomb megérintésével egyszerűen lejátszhatja az audiót a támogatott alkalmazásokból.

MEGJEGYZÉSEK:

- A Chromecast built-in használatához wifikapcsolat szükséges.
- A Chromecast built-in alapértelmezés szerint ki van kapcsolva. A Bose alkalmazásban a Beállítások menüben engedélyezheti a Chromecast built-in modult.
- A támogatott alkalmazások listája rendszeresen új alkalmazásokkal bővül.

A telefon mint távvezérlő

- Az ismert és kedvelt alkalmazásokban egyszerűen csak érintse meg a Cast (Átjátszás) gombot. Nincs szükség új bejelentkezésre vagy letöltésekre.
- A telefonjával kereshet, zenét játszhat le, a lejátszást szüneteltetheti és módosíthatja a hangerőt, bárhol is legyen az otthonában.
- A lejátszás alatt továbbra is használhatja a telefonját más célokra – végiggörgethet a közösségi médiában, üzenetet küldhet, sőt, még hívásokat is fogadhat.
- A Chromecast használatát támogató hangsugárzókon a többhelyiséges átjátszás révén otthona minden részében élvezheti a zenét.

Korlátlan szórakozás, amikor csak szeretné

Válasszon a Pandora, a Spotify, a Tunes és más népszerű zenei szolgáltatók többmilliónyi dalából.

A hangsugárzó képes AirPlay 2-audió lejátszására, ami lehetővé teszi, hogy Apple-eszközéről egyszerűen játszhasson le zenét a hangsugárzón vagy több hangszórón.

MEGJEGYZÉSEK:

- Az AirPlay 2 használatához az iOS 14.1-es vagy újabb verzióját futtató Apple-eszközre van szükség.
- Az Apple-eszköznek és a hangsugárzónak ugyanahhoz a wifihálózathoz kell kapcsolódnia.
- Az AirPlayjel kapcsolatban további tudnivalókat a következő címen talál: <https://www.apple.com/airplay>

AUDIÓ VALÓS IDEJŰ LEJÁTSZÁSA A CONTROL CENTERBŐL

1. Az Apple eszközén nyissa meg a Control Centre vezérlőközpontot.
2. Koppintson a képernyő jobb felső sarkában lévő hangkártyára, és tartsa lenyomva, majd koppintson az AirPlay ikonjára (📶).
3. Válassza ki a hangsugárzót.

AUDIÓ VALÓS IDEJŰ LEJÁTSZÁSA EGY ALKALMAZÁSBÓL

1. Nyissa meg a zenei alkalmazást (például Apple Music), és válassza ki a meghallgatni kívánt számot.
2. Koppintson az 📶 ikonra.
3. Válassza ki a hangsugárzót.

MOBILESZKÖZÖK CSATLAKOZTATÁSA

1. Nyomja meg a távvezérlőn a *Bluetooth* gombot (⌘).

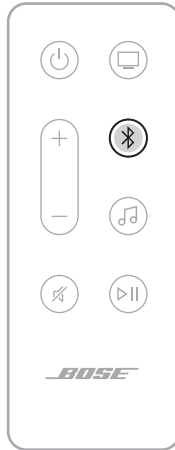

A fényszáv kék fénnel kétszer felvillan.

2. Kapcsolja be mobileszközén a *Bluetooth* funkciót.

MEGJEGYZÉS: A *Bluetooth* menü általában a Beállítások menüben található.

3. Válassza ki a használt hangszugárzót a listáról.

MEGJEGYZÉS: Keresse meg azt a nevet, amelyet a hangszugárzóhoz megadott a Bose alkalmazásban. Ha a hangszugárzónak nem adott nevet, annak alapértelmezett neve fog megjelenni.



A csatlakoztatás után egy hangjelzést hall, a fényszáv folyamatos fehér fénnel világít, majd fokozatosan elsötétül. A hangszugárzó neve megjelenik a mobileszköz listáján.

MOBILESZKÖZÖK LEVÁLASZTÁSA

A mobilkészítész leválasztásához használja a Bose alkalmazást.

TIPP: A mobilkészítészén található *Bluetooth*-beállításokat is használhatja az eszköz leválasztásához. Ha letiltja a *Bluetooth* funkciót, az összes eszköz kapcsolata megszűnik.

MOBILESZKÖZÖK ÚJBÓLI CSATLAKOZTATÁSA

Nyomja meg a távvezérlőn a *Bluetooth* gombot (⌘).

A hangsugárzó megpróbál kapcsolódni az utoljára csatlakoztatott eszközökhöz.

MEGJEGYZÉSEK:

- Engedélyezze eszközén a *Bluetooth* funkciót.
- Az eszköznek legfeljebb 9 méterre, bekapcsolva kell lennie.

TOVÁBBI MOBILESZKÖZ CSATLAKOZTATÁSA

A hangsugárzó eszközlístájában legfeljebb nyolc eszközt tárolhat.

MEGJEGYZÉS: Egyszerre csak egy eszköztől lehet zenét lejátszani.

1. Nyomja le és tartsa lenyomva a távvezérlő ⌘ gombját, amíg a fénycsáv el nem kezd kéken villogni.
2. Mobilkészítészén válassza ki a hangsugárzót az eszközlístáról.

MEGJEGYZÉS: Engedélyezze eszközén a *Bluetooth* funkciót.

A HANGSUGÁRZÓ ESZKÖZLÍSTÁJÁNAK TÖRLÉSE

1. A távvezérlőn nyomja le a ⌘ gombot, és tartsa lenyomva 10 másodpercig, amíg a fénycsáv kétszer fehéren felvillan, majd elsötétül.

A fénycsáv kék fényvel kétszer felvillan.

2. Törölje a hangsugárzót az eszközén található *Bluetooth* párosítási lístáról.

A párosítási lísta összes eszköze törlődik, és a hangsugárzó készen áll egy új mobilkészítészhez való csatlakoztatásra (lásd: 34. oldal).

A hangsugárzó elején található LED-fénysáv jelzi a hangsugárzó állapotát.

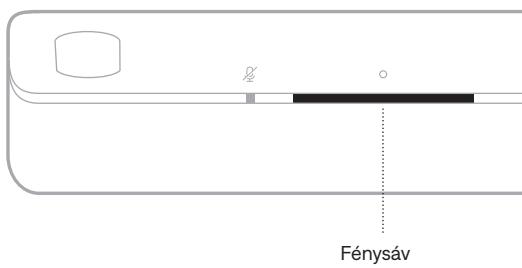

MEGJEGYZÉS: A fénysáv egyszerre csak a kiválasztott forrás egyetlen állapotát jeleníti meg.

A WIFI ÁLLAPOTA

A hangsugárzó wifikapcsolatának állapotát jelzi.

FÉNYSÁV MŰKÖDÉSE		RENDSZERÁLLAPOT
Villogó fehér		Wifihez kapcsolódás folyamatban
Fokozatosan elsötétülő folyamatos fehér		Wifihez csatlakozik









BLUETOOTH-ÁLLAPOT

A mobil eszközök Bluetooth-kapcsolatainak állapotát mutatja.

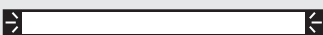
FÉNYSÁV MŰKÖDÉSE		RENDSZERÁLLAPOT
Villogó kék		Készen áll a mobil eszközhöz kapcsolódáshoz
Villogó fehér		Mobil eszközhöz csatlakozás folyamatban
Fokozatosan elsötétülő folyamatos fehér		Mobil eszközhöz csatlakozik
A fénysáv fehéren kétszer felvilan, majd elsötétül		Az eszközlista törlése folyamatban van

AZ AMAZON ALEXA ÁLLAPOTA

Az Amazon Alexa állapotát jelzi.

FÉNYSÁV MŰKÖDÉSE	RENDSZERÁLLAPOT
Ki van kapcsolva 	Az Amazon Alexa tétlen állapotban van
A fehér fény elmozdul középre, majd folyamatosan világít 	Az Amazon Alexa hallgatja a kérést
A fehér fény a szélek felé mozdul el 	Az Amazon Alexa gondolkodik
Villogó fehér (teljes sáv) 	Az Amazon Alexa beszél
Villogó sárga 	Az Amazon Alexa értesítést küldött
Folyamatos fehér fény, majd a fehér fény a szélek felé mozdul el 	Riasztás az Amazon Alexától
Villogó zöld 	Hívás fogadása vagy kezdeményezése
Folyamatos zöld 	Híváshoz kapcsolódik MEGJEGYZÉS: Amikor a hívás véget ér, a fénysáv elsötétül.
Fokozatosan elsötétülő folyamatos bíbor 	A Ne zavarjanak mód engedélyezett MEGJEGYZÉS: Amikor a Ne zavarjanak mód engedélyezett, a fénysáv bíboran villog, amikor megpróbál az Alexával kommunikálni.

Mikrofon ki jelzőfény

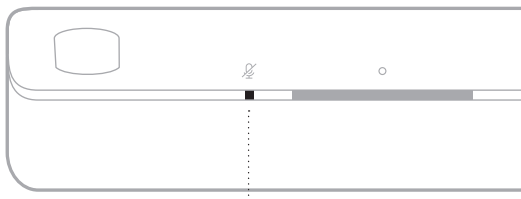

Mikrofon ki jelzőfény

FÉNYJELZÉS

RENDSZERÁLLAPOT

Pirosan világít	A mikrofon ki van kapcsolva
-----------------	-----------------------------

MÉDIALEJÁTSZÁSI ÉS HANGERŐÁLLAPOTOK

Médialejátszás és a hangerő vezérlése során a hangsugárzó állapotát mutatja.





FÉNYSÁV MŰKÖDÉSE

RENDSZERÁLLAPOT

A két középső fény folyamatos fehér fénnel világít		Szünet
A fénycsík jobb oldali szélé fehéren villog		Hangosítás
A fénycsík bal oldali szélé fehéren villog		Halkítás
A fénycsík bal oldali szélé fehéren világít		Némítás

FRISSÍTÉSI ÉS HIBAÁLLAPOTOK

A szoftverfrissítések állapotát és a hibariasztásokat jelzi.

FÉNYSÁV MŰKÖDÉSE		RENDSZERÁLLAPOT
Folyamatos sárga		Wifi beállítása folyamatban
Jobbról balra mozgó fehér fény		Frissítés letöltése folyamatban
Balról jobbra mozgó fehér fény		Hangsugárzó frissítése
Négyszer felvillanó piros fény		A kérés ideiglenesen nem érhető el. Próbálja meg később
Pirosan világít		Hiba. Hívja a Bose ügyfélszolgálatát

A WIFIKAPCSOLAT ENGEDÉLYEZÉSE/LETILTÁSA

A távvezérlőn nyomja le és tartsa lenyomva egyszerre a Némítás gombot (🔇) és a *Bluetooth* gombot (📶), amíg a fényszáv kétszer fehérén felvillan, majd elsötétül.



KIEGÉSZÍTŐK CSATLAKOZTATÁSA (OPCIONÁLIS)

Az alábbi kiegészítők bármelyikét csatlakoztathatja a hangsugárzóhoz. További információkért tekintse meg a kiegészítő kezelési útmutatóját.

- **Bose Bass Module 700:** Bose.com/BM700
- **Bose Bass Module 500:** Bose.com/BM500
- **Bose Surround Speakers 700:** Bose.com/SS700
- **Bose Surround Speakers:** Bose.com/SS

A BOSE SOUNDLINK *BLUETOOTH*-HANGSZÓRÓ VAGY A BOSE FEJHALLGATÓ CSATLAKOZTATÁSA A SIMPLESYNC TECHNOLÓGIA HASZNÁLATÁVAL

A Bose SimpleSync technológiának köszönhetően bizonyos Bose SoundLink *Bluetooth*-hangszórókat és Bose fejhallgatókat újfajta módon csatlakoztathat a hangsugárzóhoz zenehallgatás és filmnézés céljából.

Előnyök

- **Személyre szabott tévéhallgatási élmény:** Ha a Bose fejhallgatót a hangsugárzóhoz csatlakoztatja, mások zavarása nélkül hallgathatja a tévét. Az egyes termékek független hangerőszabályzóival lehallgathatja vagy elnémíthetja a hangsugárzót, míg a fejhallgatóból érkező hangokat továbbra is olyan hangerőn hallgathatja, amilyenlen szeretné.
- **Zenehallgatás másik szobában:** Két szobában egyszerre hallgathatja ugyanazt a zenét, ha a Bose SoundLink *Bluetooth* hangszórót a hangsugárzóhoz csatlakoztatja.

MEGJEGYZÉS: A SimpleSync technológia vezeték nélküli *Bluetooth*-hatósugara legfeljebb 9 méter. A falak vastagsága és anyaga befolyásolhatja a jelek fogadását.

Kompatibilis termékek

A hangsugárzóhoz a legtöbb Bose SoundLink *Bluetooth*-hangszóró és Bose fejhallgató csatlakoztatható.

Néhány népszerű kompatibilis termék:

- Bose SoundLink Revolve+ *Bluetooth*-hangszóró
- Bose SoundLink Mini *Bluetooth*-hangszóró
- Bose SoundLink Micro *Bluetooth*-hangszóró
- Bose SoundLink Flex *Bluetooth*-hangszóró
- Bose Noise Cancelling Headphones 700 zajkioltó fejhallgató
- Bose QuietComfort 35 vezeték nélküli fejhallgató
- Bose QuietComfort 45 fejhallgató

A lista rendszeresen új termékekkel bővül. A teljes listát és a további információkat a következő címen tekintheti meg: support.Bose.com/Groups

Csatlakoztatás a Bose alkalmazás segítségével

A Bose SoundLink *Bluetooth*-hangszóró vagy a Bose fejhallgató hangszugárzóhoz való csatlakoztatásához használja a Bose alkalmazást. További információkért látogasson el a következő címre: support.bose.com/UltraSBGrouping

MEGJEGYZÉSEK:

- A csatlakoztatás 30 percet is igénybe vehet.
- Kapcsolja be a csatlakoztatandó terméket, és ügyeljen rá, hogy az 9 méternél ne legyen távolabb a hangszugárzótól, és készen álljon egy másik eszközhöz csatlakoztatáshoz. További információkért tekintse meg a termék kezelési útmutatóját.
- A hangszugárzóhoz egyszerre csak egy termék csatlakoztatható.

CSATLAKOZTATÁS A TERMÉK VEZÉRLŐI SEGÍTSÉGÉVEL

1. Nyomja le és tartsa lenyomva a távvezérlő *Bluetooth* gombját (⌘), amíg a fényszávon nem kezd kéken villogni.

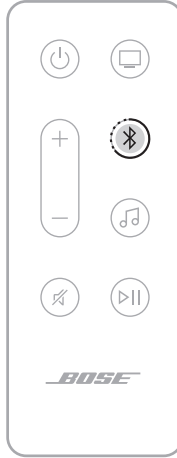

2. Helyezze a hangszórót vagy a fejhallgatót *Bluetooth* párosítási módba. A terméktől függően ehhez például tartsa nyomva a *Bluetooth* gombot, illetve csúsztassa el jobbra, majd tartsa ott a Főkapcsoló/*Bluetooth* gombot mindaddig, amíg az állapotjelző fény el nem kezd kéken villogni.

MEGJEGYZÉS: A termékspecifikus információkért tekintse meg a hangszóró vagy a fejhallgató kezelési útmutatóját.

A hangsugárzó csatlakozik a hangszórójához vagy a fejhallgatójához, és mindkét eszközön ugyanazt az audiót fogja hallani.

MEGJEGYZÉSEK:

- A csatlakoztatás 30 másodpercet is igénybe vehet.
- Kapcsolja be a csatlakoztatandó terméket, és ügyeljen rá, hogy az 9 méternél ne legyen távolabb a hangsugárzótól, és készen álljon egy másik eszközhöz csatlakoztatáshoz. További információkért tekintse meg a termék kezelési útmutatóját.
- A hangsugárzóhoz egyszerre csak egy termék csatlakoztatható.

A BOSE SOUNDLINK *BLUETOOTH*-HANGSZÓRÓ VAGY A BOSE FEJHALLGATÓ ÚJRACSATLAKOZTATÁSA

A Bose alkalmazással újracsatlakoztathatja a hangsugárzót egy korábban csatlakoztatott kompatibilis Bose termékhez.

További információkért látogasson el a support.Bose.com/UltraSBGrouping címre.

MEGJEGYZÉS: A hangsugárzónak 9 méteren belül, bekapcsolva kell lennie.

A HANGSUGÁRZÓ FRISSÍTÉSE

Miután a Bose alkalmazásban elvégezte a beállítási folyamatot, és a hangsugárzót a wifihálózathoz csatlakoztatta, a hangsugárzó automatikusan frissül.

A TÁVVEZÉRLŐ ELEMÉNEK CSERÉJE

⚠ WARNING	
<ul style="list-style-type: none"> • INGESTION HAZARD: This product contains a button cell or coin battery. • DEATH or serious injury can occur if ingested. • A swallowed button cell or coin battery can cause Internal Chemical Burns in as little as 2 hours. • KEEP new and used batteries OUT OF REACH of CHILDREN • Seek immediate medical attention if a battery is suspected to be swallowed or inserted inside any part of the body. 	

MEGJEGYZÉS: További információk: „VIGYÁZAT / FIGYELMEZTETÉS”, 2. oldal.

1. Egy pénzérme segítségével forgassa el balra az elemfedelelet (az óramutatóéval ellentétes irányba) vegye le a fedelet.

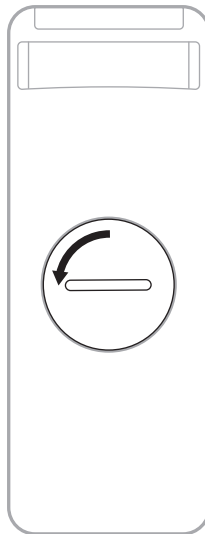

- Helyezze be az új elemet a lapos oldalával felfelé, úgy, hogy a + jel felfelé nézzen.

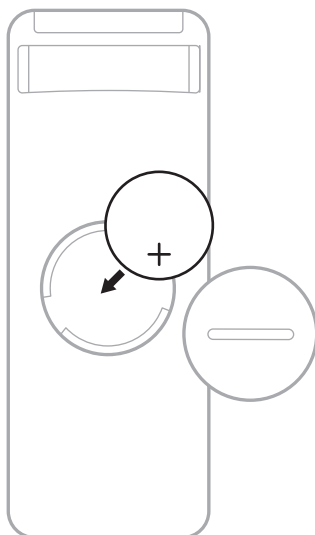

MEGJEGYZÉS: Kizárólag hatóságilag jóváhagyott (pl. UL) CR2032 vagy DL2032 3 voltos lítiumelemet használjon.

- Helyezze vissza a fedelet, és azt jobbra (az óramutató járásával megegyező irányba) forgatva pattintsa vissza a helyére. A fedél akkor van teljesen lezárva, amikor a bevágás függőleges helyzetben van.

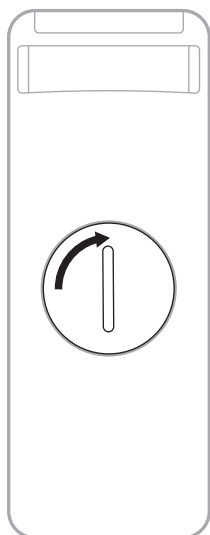

A HANGSUGÁRZÓ TISZTÍTÁSA

Törölje le a hangsugárzó külső felületeit egy puha, száraz ronggyal.

MEGJEGYZÉS: A tisztítás során a mikrofon véletlenül kikapcsolhat. A mikrofon be- és kikapcsolásához használja a hangsugárzó tetején lévő Mikrofon ki gombot (⌵).

FIGYELMEZTETÉS:

- Ügyeljen arra, hogy NE kerülhessen folyadék a hangsugárzó nyílásaiba, illetve a hangsugárzóba.
- NE fújjon levegőt a felfelé sugárzó hangszórókba vagy a hangsugárzóba.
- NE használjon porszívót a felfelé sugárzó hangszórók vagy a hangsugárzó tisztításához.
- A felfelé sugárzó hangszórók és a hangsugárzó közelében NE használjon spray-t.
- NE használjon semmilyen oldószert, vegyi anyagot vagy alkoholt, ammóniát vagy súrolószert tartalmazó tisztítószert.
- Ügyeljen arra, hogy NE essen semmi a modul nyílásaiba.

CSEREALKATRÉSZEK ÉS TARTOZÉKOK

A cserealkatrészek vagy tartozékok a Bose ügyfélszolgálatán keresztül rendelhetők meg.

Látogasson el a következő címre: support.Bose.com/UltraSB

KORLÁTOZOTT GARANCIA

A hangsugárzóra korlátozott garancia vonatkozik. A korlátozott garancia részleteit a global.Bose.com/Warranty webhelyen olvashatja.

A termék regisztrálására vonatkozó tudnivalókat a global.Bose.com/ProductRegistration címen találja. A regisztráció elmulasztása nem befolyásolja a korlátozott garanciára való jogosultságát.

ELŐSZÖR PRÓBÁLKOZZON EZEKKE L A MEGOLDÁSOKKAL

Ha a hangszugárzóval kapcsolatban problémákat észlel:

- Ellenőrizze, hogy a hangszugárzó működő elektromos hálózati aljzathoz csatlakozik-e.
- Csatlakoztassa az összes kábelt.
- Ellenőrizze a hangszugárzó állapotát (lásd: 36. oldal).
- Töltse le a Bose alkalmazást, végezze el a beállítási folyamatot, és várjon, míg a rendelkezésre álló szoftverfrissítések letöltődnek a hangszugárzóra.
- A hangszugárzót az elhelyezésre vonatkozó útmutatás szerint kell elhelyezni (lásd: 14. oldal).
- Vigye a hangszugárzót a mobil eszköz javasolt hatósugarába a megfelelő működés érdekében.
- Ügyeljen rá, hogy a hangszugárzó legalább 0,3–0,9 méterre legyen a többi vezeték nélküli eszköztől.
- Gondoskodjon róla, hogy minden wifi-hozzáférési pont legfeljebb 2,4–3 méternyire legyen a hangszugárzótól, a külön beszerezhető mélyhangmodultól vagy a külön beszerezhető térhatású hangszóróktól.

EGYÉB MEGOLDÁSOK

Ha a hibát nem sikerült elhárítani, az alábbi táblázat segítségével azonosítsa az észlelt jelenséget, és a leggyakoribb problémák megoldásait. Hibaelhárítási cikkekért, videókért és más segédanyagokért látogasson el a következő címre: support.Bose.com/UltraSB

Ha a problémát nem tudja megoldani, forduljon a Bose ügyfélszolgálatához.

Látogasson el a következő címre: worldwide.Bose.com/contact

JELENSÉG	MEGOLDÁS
A tévé nem rendelkezik HDMI eARC-csatlakozóval	Használja a tévé HDMI ARC-portját. Ha a tévé nem rendelkezik HDMI ARC-csatlakozóval, a hangszugárzó tévéhez csatlakoztatásához használja az optikai kábelt.
A tévé nem rendelkezik HDMI eARC, HDMI ARC vagy optikai csatlakozóval	Ha a tévéje kábeldekóderhez vagy műholdvevőhöz csatlakozik, a hangszugárzó HDMI-kábelét csatlakoztassa a kábeldekóderhez vagy a műholdvevőhöz. A hangszugárzót audioátalakítóval és külön audiokábellel csatlakoztassa a tévéhez (pl. koaxális, 3,5 mm-es vagy analóg audiokábel, külön beszerzendők). A tévéen található audiokimeneti csatlakozók határozzák meg azt, hogy milyen konverterre és kábelekre lesz szüksége.

JELENSÉG	MEGOLDÁS
<p>A hangsugárzó nem kapcsol be</p>	<p>A tápkábelét csatlakoztassa egy másik elektromos hálózati aljzathoz. Kapcsolja be a hangsugárzót a távvezérlővel (lásd: 20. oldal). Húzza ki a hangsugárzó és a külön beszerezhető mélyhangmodul vagy a térhatású hangszórók tápkábeleit, várjon 30 másodpercet, majd biztonságosan dugja be őket egy élő elektromos aljzatba.</p>
<p>A hangsugárzó nem kapcsol ki</p>	<p>Lehet, hogy a hangsugárzó hálózati készenléti módban van. A hangsugárzó felébresztéséhez nyomja meg a távvezérlő Főkapcsoló gombját (⏻). A hangsugárzó bekapcsolásához nyomja meg ismét a ⏻ gombot.</p>
<p>A hangot nem lehet lejátszani a Dolby Atmos használatával</p>	<p>Ellenőrizze, hogy a hangsugárzó a tévé HDMI eARC- vagy ARC-portjához van-e csatlakoztatva. A Bose alkalmazás Most játszott képernyőjén győződjön meg róla, hogy a hangot Dolby Atmos használatával játssza le. Ha a hanglejátszás nem a Dolby Atmos használatával történik, győződjön meg róla, hogy a tévé speciális hangbeállításai engedélyezik a Dolby Atmos továbbítását a hangsugárzóra. Tekintse meg a tévé kezelési útmutatóját. Győződjön meg róla, hogy a Dolby Atmos támogatja a tartalmat. Győződjön meg róla, hogy streaming- vagy kábelszolgáltatás támogatja a Dolby Atmos használatát.</p>
<p>A távvezérlő nem működik, vagy működése nem egységes</p>	<p>Cserélje ki az elemet (lásd 45. oldal). A távvezérlő csak a hangsugárzótól mért legfeljebb 6 méteres távolságban működtethető. A távvezérlő és a hangsugárzó között ne legyen semmiféle akadály.</p>
<p>A Bose alkalmazás nem működik a mobil eszközön</p>	<p>Ellenőrizze, hogy a mobil eszköz kompatibilis-e a Bose alkalmazással, és megfelel-e a minimális rendszerkövetelményeknek. További információkat a mobil eszköz alkalmazás-áruházában talál. Távolítsa el a Bose alkalmazást a mobil eszközéről, majd telepítse újra (lásd: 17. oldal).</p>
<p>A hangsugárzó nem látható, amikor egy másik Bose-fiókhöz próbálom felvenni</p>	<p>Ellenőrizze, hogy a hangsugárzó a Bose alkalmazás aktuális verzióját használja-e. A hangsugárzót és a mobil eszközt ugyanahhoz a wifi-hálózathoz kell csatlakoztatni.</p>
<p>A hangsugárzó és a forrás nem kapcsol be/ki egyszerre</p>	<p>A forrás be-/kikapcsolásához nyomja meg a Főkapcsoló gombot (⏻).</p>

JELENSÉG

MEGOLDÁS

A hangsugárzóból érkező hang nem folyamatos vagy nem hallható

Ellenőrizze, hogy a hangsugárzó HDMI-kábele a tévé **HDMI eARC** (Enhanced Audio Return Channel) jelölésű csatlakozójába van-e bedugva, nem pedig egy szabványos HDMI-csatlakozóba. Ha a tévé nem rendelkezik HDMI eARC-csatlakozóval, a hangsugárzót egy HDMI ARC-porthoz csatlakoztassa. Ha a tévé nem rendelkezik ARC-csatlakozóval, a hangsugárzót egy optikai kábellel kell csatlakoztatni (lásd: 58. oldal).

Ha a hangsugárzó a tévékészülék HDMI eARC- vagy ARC-csatlakozójához csatlakozik, a tévé rendszermenüjében engedélyezze a **Consumer Electronics Control (CEC)** beállítását. Előfordulhat, hogy a tévé más néven hivatkozik a CEC funkcióra. Tekintse meg a tévé kezelési útmutatóját.

Ha a hangsugárzó a tévé optikai csatlakozójához csatlakozik, ügyeljen rá, hogy az optikai kábel a tévé **Output** vagy **OUT** jelölésű csatlakozójába van bedugva (ne használja az Input vagy IN feliratú csatlakozót).

Húzza ki a hangsugárzó és a külön beszerezhető mélyhangmodul vagy a térhatású hangszórók tápkábeleit, várjon 30 másodpercet, majd biztonságosan dugja be őket egy élő váltakozó áramú elektromos aljzatba.

A Bose alkalmazásban módosítsa a Speciális CEC beállítást. Ez az opció a Beállítások menüben található. További információért látogasson el a következő címre: support.Bose.com/UltraSB_CEC

Növelje a hangsugárzó hangerejét (lásd: 23. oldal).

Ha a fénysáv bal széle fehéren világít, a hangsugárzó el van némítva. A hangsugárzó némításának megszüntetéséhez nyomja meg a Némítás gombot (☒).

Ellenőrizze, hogy a mobilkészíték nincs-e elnémítva.

Győződjön meg róla, hogy kompatibilis mobilkészítéket használ.

Indítsa újra a mobilkészítéket.

Indítsa újra a hangforrást.

Váltson át másik forrásra (lásd: 22. oldal).

Játsszon le audiót másik alkalmazásból vagy zenei szolgáltatásból.

Ha az audió wififorrásból szól, állítsa alaphelyzetbe az útválasztót.

Indítsa újra a tévét.

Ellenőrizze a tévé hangbeállításait. Tekintse meg a tévé kezelési útmutatóját.

Frissítse a tévé szoftverét. Tekintse meg a tévé kezelési útmutatóját.

Húzza ki a HDMI-kábelt a tévé HDMI eARC- vagy ARC-csatlakozójából, és dugja be újra.

A hangsugárzó nem csatlakozik a mélyhangmodulhoz vagy a térhangzású hangszórókhöz

A mélyhangmodul vagy a térhangzású hangszórók kezelési útmutatójában tekintse meg a hibaelhárítással foglalkozó részt (lásd: 41. oldal).

Győződjön meg róla, hogy a mélyhangmodul vagy a térhangzású hangszórók kompatibilisek a hangsugárzóval (lásd: 41. oldal).

Húzza ki a hangsugárzó és a külön beszerezhető mélyhangmodul vagy a térhangzású hangszórók tápkábeleit, várjon 30 másodpercet, majd biztonságosan dugja be őket egy élő elektromos aljzatba.

JELENSÉG	MEGOLDÁS
<p>Nem hallható hang az mélyhangmodulból vagy a térhangzású hangszórókból</p>	<p>Győződjön meg róla, hogy a mélyhangmodul vagy a térhangzású hangszórók kompatibilisek a hangsugárzóval (lásd: 41. oldal).</p> <p>Ellenőrizze, hogy a Bose alkalmazás aktuális verzióját használja-e.</p> <p>A mélyhangszint beállításához használja a Bose alkalmazást (lásd: 24. oldal).</p> <p>Váltson át másik forrásra (lásd: 22. oldal).</p>
<p>Hang hallható a tévé hangszórójából</p>	<p>Kapcsolja ki a tévé hangszóróit. Tekintse meg a tévé kezelési útmutatóját.</p> <p>Ellenőrizze, hogy a hangsugárzó HDMI-kábele a tévé HDMI eARC (Enhanced Audio Return Channel) jelölésű csatlakozójába van-e bedugva, nem pedig egy szabványos HDMI-csatlakozóba. Ha a tévé nem rendelkezik HDMI eARC-csatlakozóval, a hangsugárzót egy HDMI ARC-porthoz csatlakoztassa. Ha a tévé nem rendelkezik ARC-csatlakozóval, a hangsugárzót egy optikai kábellel kell csatlakoztatni (lásd: 58. oldal).</p> <p>Húzza ki a HDMI-kábelt a tévé HDMI eARC- vagy ARC-csatlakozójából, és dugja be újra.</p> <p>Húzza ki a hangsugárzó és a külön beszerezhető mélyhangmodul vagy a térhangzású hangszórók tápkábeleit, várjon 30 másodpercet, majd biztonságosan dugja be őket egy élő elektromos aljzatba.</p> <p>Csökkentse a tévé hangerejét a minimálisra.</p> <p>Ha a hangsugárzó a tévékészülék HDMI eARC- vagy ARC-csatlakozójához csatlakozik, a tévé rendszermenüjében engedélyezze a Consumer Electronics Control (CEC) beállítást. Előfordulhat, hogy a tévé más néven hivatkozik a CEC funkcióra. Tekintse meg a tévé kezelési útmutatóját.</p> <p>A Bose alkalmazásban módosítsa a Speciális CEC beállítást. Ez az opció a Beállítások menüben található. További információkért látogasson el a következő címre: support.Bose.com/UltraSB_CEC</p>
<p>Gyenge vagy torz hang</p>	<p>Ha vannak egyéb források, tesztelje a hangjukat.</p> <p>Győződjön meg róla, hogy a tévé támogatja a térhangzású audió kibocsátását. Tekintse meg a tévé kezelési útmutatóját.</p> <p>Ha az audiót másik eszközzől játssza le, csökkentse annak az eszköznek a hangerejét.</p> <p>A mélyhangszint beállításához használja a Bose alkalmazást (lásd: 24. oldal).</p> <p>Kapcsolja ki a tévé hangszóróit. Tekintse meg a tévé kezelési útmutatóját.</p> <p>Ellenőrizze, hogy van-e hang (lásd: 60. oldal).</p> <p>Futtassa le az ADAPTiQ hangkalibrációt (lásd: 19. oldal).</p>

JELENSÉG	MEGOLDÁS
<p>A hangsugárzó nem a megfelelő forrásról játssza le a zenét, vagy némi késedelemmel a rossz forrást választja ki</p>	<p>A Bose alkalmazásban ellenőrizze a Speciális CEC beállítást. Ez az opció a Beállítások menüben található. További információkért látogasson el a következő címre: support.Bose.com/UltraSB_CEC</p> <p>Tiltsa le a CEC használatát a forráson. Tekintse meg a forrás kezelési útmutatóját.</p>
<p>A hangsugárzó nem kapcsolódik a wifihálózathoz</p>	<p>A Bose alkalmazásban válassza ki a megfelelő hálózatonvet, majd írja be a kis- és nagybetűket megkülönböztető hálózati jelszót.</p> <p>A hangsugárzót és a mobil eszközt ugyanahhoz a wifihálózathoz kell csatlakoztatni.</p> <p>Ha módosultak a hálózati információk, lásd: 18. oldal.</p> <p>Engedélyezze a wifi használatát azon a mobilkészüléken, amelyet a beállításához használ.</p> <p>Zárja be a mobil eszköz többi futó alkalmazását.</p> <p>Indítsa újra a mobil eszközt és az útválasztót.</p> <p>Ha az útválasztó támogatja a 2,4 GHz-es és az 5 GHz-es sávot egyaránt, az eszközt (mobil eszközt vagy számítógépet) és a hangsugárzót ugyanahhoz a sávhoz kell csatlakoztatni.</p> <p>MEGJEGYZÉS: Az egyes sávokhoz egyedi nevet rendeljen, hogy könnyebb legyen a megfelelő sávhoz csatlakozni.</p> <p>Állítsa alaphelyzetbe az útválasztót.</p> <p>Húzza ki a hangsugárzó és a külön beszerezhető mélyhangmodul vagy a térhangzású hangszórók tápkábeleit, várjon 30 másodpercet, majd biztonságosan dugja be őket egy élő elektromos aljzatba. Távolítsa el a Bose alkalmazást mobil eszközéről, telepítse újra, majd indítsa el újra a beállítást.</p> <p>Ha egy másik hálózathoz kapcsolódik, és az alkalmazás nem szólítja fel a beállítás elvégzésére, lépjen a főképernyőre, és adja hozzá a hangsugárzót.</p>
<p>A hangsugárzó nem csatlakozik a Bluetooth-eszközhöz</p>	<p>A mobil eszközön kapcsolja ki, majd be a <i>Bluetooth</i> funkciót. Törölje a hangsugárzót a <i>Bluetooth</i>-listáról. Csatlakoztassa ismét (lásd: 34. oldal).</p> <p>Csatlakoztasson egy másik eszközt (lásd: 34. oldal).</p> <p>Győződjön meg róla, hogy kompatibilis mobil eszközt használ. Látogasson el a következő címre: support.Bose.com/UltraSB_BT</p> <p>Törölje a hangsugárzót a mobil eszköz <i>Bluetooth</i>-listájáról. Csatlakoztassa ismét (lásd: 34. oldal).</p> <p>Törölje a hangsugárzó eszközlistájának tartalmát (lásd: 35. oldal). Csatlakoztassa ismét (lásd: 34. oldal).</p>

JELENSÉG	MEGOLDÁS
<p>A hangsugárzó nem játszik le audiót az AirPlay használatával</p>	<p>Ellenőrizze, hogy a hangsugárzó be van-e kapcsolva és az eszköz hatósugarában található-e (lásd: 21. oldal).</p> <p>Az Apple-eszköznek és a hangsugárzónak ugyanahhoz a wifihálózathoz kell kapcsolódnia.</p> <p>Végezze el az Apple-eszköz frissítését.</p> <p>Gondoskodjon róla, hogy a hangsugárzó verziója mindig naprakész legyen (lásd: 45. oldal).</p> <p>Ha a zene lejátszásához használt zenei alkalmazásban nem találja az AirPlay ikonját (📶), erre a célra használja a vezérlőközpontot.</p> <p>További támogatásért látogasson el a következő címre: https://www.apple.com/airplay</p>
<p>Alexa nem reagál</p>	<p>Ellenőrizze, hogy a Mikrofon ki jelzőfénye nem világít-e pirosan. A mikrofon bekapcsolásának lépései: 26. oldal.</p> <p>Alexát a Bose alkalmazás segítségével kell beállítani (lásd: 25. oldal).</p> <p>MEGJEGYZÉS: A hangsugárzót a Bose alkalmazással kell beállítani és a wifihálózathoz csatlakoztatni.</p> <p>Csatlakoztassa a mobileszközt egy wifihálózathoz.</p> <p>Ellenőrizze, hogy olyan országban próbálja-e használni Alexát, ahol az Amazon Alexa elérhető.</p> <p>Mindig az Alexa alkalmazás legfrissebb verzióját használja.</p> <p>Ellenőrizze, hogy a mobileszköz kompatibilis-e.</p> <p>Győződjön meg róla, hogy az ébresztőszó engedélyezve van (lásd: 25. oldal).</p> <p>A Bose alkalmazással távolítsa el Alexát a hangsugárzóról. Vegye fel Alexát ismét.</p> <p>A Bose alkalmazásban társított nevet kell kimondania. Ha több hangsugárzó ugyanazzal a névvel rendelkezik, használja az Alexa alkalmazásban hozzárendelt nevet, vagy módosítsa a Bose alkalmazásban megadott nevet.</p> <p>Ha a Bose Voice4Video funkciót használja:</p> <ul style="list-style-type: none"> • A hangsugárzó, a tévé és/vagy a kábeldekóder/műholdvevő között ne legyen semmiféle akadály. • Gondoskodjon róla, hogy a hangsugárzó a HDMI-kábellel legyen csatlakoztatva (lásd: 57. oldal). • A Bose alkalmazással állítsa be ezt a funkciót, és csatlakoztassa a tévét és/vagy a kábeldekódert/műholdvevőt. • Győződjön meg róla, hogy megadta a kábeldekóder/műholdvevő irányítószámát és szolgáltatóját. <p>Lehet, hogy Alexa nem támogatja a kérést. A funkciókészlet rendszeres időközönként újakkal bővül.</p> <p>További támogatásért látogasson el a következő címre: https://www.amazon.com/usealexa</p>

JELENSÉG	MEGOLDÁS
<p>A Google Assistant használatával nem lehet vezérelni a hangszugárzót.</p>	<p>Győződjön meg róla, hogy egy Google Assistant alkalmazást támogató eszköz csatlakozik a hálózatához (lásd: 31. oldal).</p> <p>A Bose alkalmazásban engedélyezze a Chromecast built-in beépült modult (lásd: 31. oldal).</p> <p>Csatlakoztassa a mobilkészítőt egy wifihálózathoz.</p> <p>Ellenőrizze, hogy országában támogatott-e a Google Assistant használata.</p> <p>Mindig a Google Assistant alkalmazás legfrissebb verzióját használja.</p> <p>Ellenőrizze, hogy a mobilkészítő kompatibilis-e.</p> <p>További támogatásért látogasson el a következő címre: https://support.google.com/assistant</p>
<p>A hangszugárzó nem csatlakozik a Bose SoundLink Bluetooth-hangszórhoz vagy a Bose fejhallgatóhoz</p>	<p>Kapcsolja be a hangszórót vagy a fejhallgatót, és ügyeljen rá, hogy azok 9 méternél ne legyenek távolabb a hangszugárzótól, és készen álljanak egy másik eszközhöz csatlakoztatáshoz. További információkért tekintse meg a termék kezelési útmutatóját.</p>
<p>A hangszugárzó nem csatlakozik újból a korábban csatlakoztatott Bose SoundLink Bluetooth-hangszórhoz vagy Bose fejhallgatóhoz</p>	<p>Csatlakoztassa a Bose alkalmazás segítségével (lásd: 42. oldal).</p>
<p>Gyenge hangminőség a Bose SoundLink Bluetooth-hangszórból vagy a Bose fejhallgatóból</p>	<p>Ha az útválasztó egyaránt támogatja a 2,4 GHz-es és az 5 GHz-es sávot, és a hangszugárzó a 2,4 GHz-es sávhoz csatlakozik, csatlakoztassa az 5 GHz-es sávhoz.</p> <p>Nem minden Bose SoundLink Bluetooth-hangszóró képes tökéletes szinkronban lejátszani a zenét, amikor a hangszugárzóhoz csatlakozik. Az alábbi webhelyen ellenőrizheti, hogy a terméke kompatibilis-e: support.Bose.com/Groups</p> <p>A Bose alkalmazásban engedélyezze a Szinkronizálás csoporttal funkciót (lásd: 17. oldal). Ez az opció a Beállítások menüben található.</p> <p>Telepítse a hangszórhoz vagy a fejhallgatóhoz elérhető összes szoftverfrissítést. A frissítések ellenőrzéséhez nyissa meg a termékének megfelelő Bose alkalmazást a mobilkészítőjén, vagy a számítógépén látogasson el a btu.Bose.com címre.</p>

A HANGSUGÁRZÓ ALAPHELYZETBE ÁLLÍTÁSA

A gyári beállítások visszaállítása töröl minden forrás-, hangerő-, hálózat- ADAPTiQ hangkalibrációs beállítást a hangsugárzóról, és visszaállítja az alapértelmezett beállításokat.

1. A Bose alkalmazásban távolítsa el a hangsugárzót a Bose-fiókjából.
2. A távvezérlőn nyomja le és tartsa lenyomva egyszerre a Halkítás gombot (–) és a Lejátszás/szünet gombot (▶||) 5 másodpercig, amíg a fényszáv kétszer fehéren felvillan, majd elsötétül.

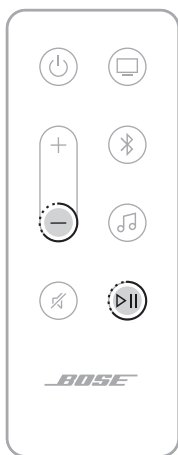

A hangsugárzó újraindul. Az alaphelyzetbe állítás befejeztével a fényszáv folyamatos sárga fényel világít.

3. A hangsugárzó hálózati és hangbeállításainak helyreállítása:
 - a. Indítsa el a Bose alkalmazást mobil eszközén, és vegye fel a hangsugárzót a hálózatára (lásd: „A hangsugárzó hozzáadása egy meglévő fiókhoz”, 18. oldal).
 - b. A Bose alkalmazás segítségével futtassa az ADAPTiQ hangkalibrációs eljárást (lásd: 19. oldal).

CSATLAKOZÁSI LEHETŐSÉGEK

Az alábbi csatlakozási lehetőségek valamelyikével csatlakoztassa a hangszugárzót a tévéhez:

- **1. lehetőség (előnyben részesített):** HDMI eARC (Enhanced Audio Return Channel) vagy ARC
- **2. lehetőség:** Optikai

MEGJEGYZÉSEK:

- A Dolby Atmos térhatású élményhez csatlakoztassa a hangszugárzót a tévé HDMI eARC- vagy ARC-csatlakozójához (lásd: 57. oldal). Ha a tévéje nem rendelkezik eARC- vagy ARC-csatlakozóval, az optikai kábelt az optikai porthoz csatlakoztatva élethű, térhatású hangzást érhet el (lásd: 58. oldal).
- Ha a tévé távvezérlőjét szeretné használni a hangszugárzó be-/kikapcsoláshoz, illetve a hangerejének és a némításának vezérléséhez, a hangszugárzót a tévé HDMI eARC- vagy ARC-csatlakozójához kell csatlakoztatni.

1. A tévé hátulján keresse meg a **HDMI IN** és az **Audio OUT** (optikai) csatlakozókat.

MEGJEGYZÉS: Előfordulhat, hogy a tévé csatlakozópanelje eltér az itt ábrázolttól. Keresse meg a megfelelő alakú csatlakozót.

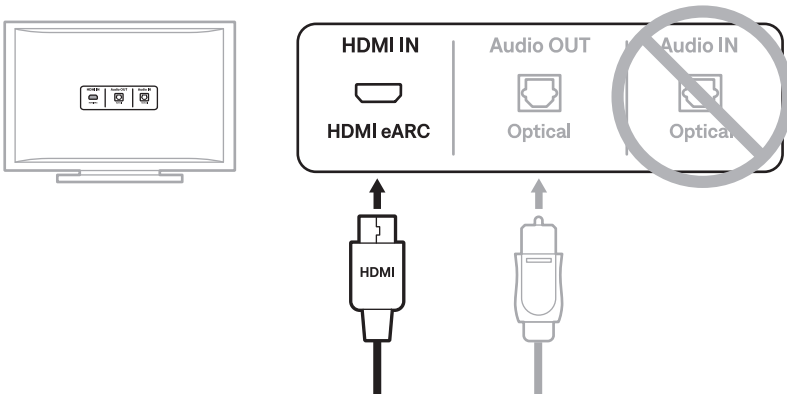

1. lehetőség (előnyben részesített) HDMI eARC (vagy ARC): Ehhez a kapcsolathoz használjon HDMI-kábelt.

2. lehetőség – Optikai: Ha a tévé nem rendelkezik HDMI eARC- vagy ARC-aljzattal, ehhez a kapcsolathoz használjon optikai kábelt.

2. Válasszon ki egy audiokábelt.

A HANGSUGÁRZÓ CSATLAKOZTATÁSA A TÉVÉHEZ

Az audiokábel kiválasztása után csatlakoztassa a hangsugárzót a tévéhez.

1. lehetőség (előnyben részesített): HDMI eARC vagy ARC

1. Dugja be a HDMI-kábel egyik végét a tévé **HDMI eARC** vagy **ARC** jelölésű csatlakozójába.
2. A kábel másik végét dugja be a hangsugárzó **HDMI (eARC)** jelzésű csatlakozójába.

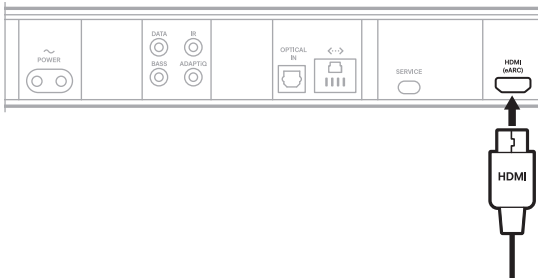

2. lehetőség: Optikai

Ha a tévé nem rendelkezik HDMI eARC- (vagy ARC-) csatlakozóval, a hangsugárzó tévéhez csatlakoztatásához használja az optikai kábelt.

1. Vegye le a védőkupakot az optikai kábel mindkét végéről.

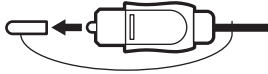

FIGYELEM: Ha a dugaszt a védősapka eltávolítása nélkül dugja be, a dugasz és/vagy a csatlakozóaljzat károsodását okozhatja.

2. Dugja be az optikai kábel egyik végét a tévé **Optical OUT** jelölésű portjába.

FIGYELEM: A dugasz hibás behelyezése a dugasz és/vagy az aljzat károsodását okozhatja.

3. Fogja meg az optikai kábel másik végén lévő dugaszt.
4. Igazítsa a dugaszt a hangsugárzó **OPTICAL IN** aljzatához, majd óvatosan dugja be a dugaszt az aljzatba.

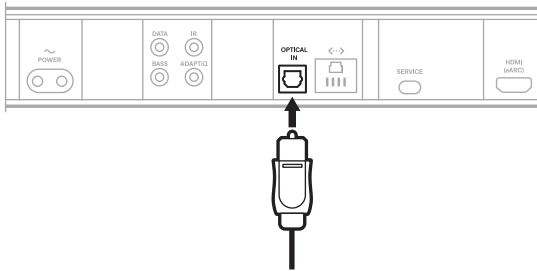

MEGJEGYZÉS: A dugasz bedugásakor a csatlakozóaljzat csuklós ajtaja befelé nyílik.

5. Határozottan nyomja a dugaszt az aljzatba, amíg egy kattantást nem hall vagy érez.



ROKU TV READY™

A Bose Smart Ultra Soundbar rendelkezik a Roku TV Ready™ tanúsítvánnyal. A Bose Smart Ultra Soundbar hangsugárzót csatlakoztassa a Roku TV-hez egy HDMI-kábel segítségével, és kövesse a képernyőn megjelenő utasításokat. Miután ezt elvégezte, a hangsugárzó vezérléséhez használja a Roku TV távvezérlőjét. A hangsugárzó beállításait a Roku TV képernyőn megjelenő beállítási menüjéből érheti el.

MEGJEGYZÉSEK:

- Előfordulhat, hogy a Bose Smart Ultra Soundbar szoftverét frissítenie kell ahhoz, hogy támogassa a Roku TV Ready használatát. További információkért forduljon a Bose ügyfélszolgálatához.

Látogasson el a következő címre: support.Bose.com/UltraSB

- A Roku TV Ready nem érhető el minden régióban. További információkért látogasson el a következő címre: go.roku.com/rocutvready

ELLENŐRIZZE A HANGOT

1. A tévé távvezérlőjével kapcsolja be a tévét.
2. A tévémenü hangbeállítások részén kapcsolja ki a tévé hangszóróit.

MEGJEGYZÉS: További információkért tekintse meg a tévé felhasználói útmutatóját.

3. Kábeltévé/műholdvevő egység vagy egyéb másodlagos forrás használata esetén:
 - a. Kapcsolja be ezt a forrást.
 - b. Válassza ki a megfelelő tévébemenetet.
4. Kapcsolja be a hangsugárzót (lásd: 21. oldal).

A hangsugárzó hangokat fog kibocsátani.
5. A hangsugárzó távvezérlőjén nyomja le a Némítás gombot (🔇).

A tévé hangszóróiból és hangsugárzójából nem hallani hangokat.

MEGJEGYZÉS: Ha hang hallható a tévéből, miután elnémította a hangsugárzót, lásd: „Hang hallható a tévé hangszórójából”, 51. oldal.

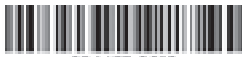

884437-0010