

**Start on a
high note.**

BOSE

SMART ULTRA SOUNDBAR

Leggere e conservare tutte le istruzioni per la sicurezza, la tutela delle persone e l'uso del prodotto.

CE Bose Corporation dichiara che il presente prodotto è conforme ai requisiti essenziali e ad altre disposizioni applicabili della Direttiva 2014/53/UE e di tutte le altre direttive UE applicabili. La dichiarazione di conformità completa è disponibile all'indirizzo: www.Bose.com/compliance

UK CA Il presente prodotto è conforme a tutte le normative sulla compatibilità elettromagnetica del 2016 e a tutte le altre normative del Regno Unito applicabili. La dichiarazione di conformità completa è disponibile all'indirizzo: www.Bose.com/compliance

Bose Corporation dichiara che il presente prodotto è conforme ai requisiti essenziali delle normative sulle apparecchiature radio del 2017 e a tutte le altre normative del Regno Unito applicabili. La dichiarazione di conformità completa è disponibile all'indirizzo: www.Bose.com/compliance

Importanti istruzioni di sicurezza

Leggere queste istruzioni.

Utilizzare solo un panno asciutto per la pulizia.

Non ostruire le aperture di ventilazione. Installare il prodotto in conformità con le istruzioni fornite dal produttore.

Utilizzare solo sistemi di aggancio/accessori specificati dal produttore.

Affidarsi a personale qualificato per tutti gli interventi di assistenza. Gli interventi di assistenza si rendono necessari quando l'apparato ha subito danni di qualsiasi tipo, ad esempio se il cavo di alimentazione o lo spinotto sono danneggiati, se è stato versato del liquido o sono caduti oggetti sull'apparato, se l'apparato è stato esposto a pioggia o umidità, se non funziona normalmente o è caduto.

AVVISI/AVVERTENZE

- Per evitare l'ingestione accidentale, tenere il prodotto lontano dalla portata di bambini e animali domestici. Il prodotto contiene una batteria che potrebbe risultare pericolosa se ingerita. In caso di ingestione, consultare immediatamente un medico. Quando non in uso, conservare il prodotto lontano dalla portata di bambini e animali domestici.



Questo simbolo sul prodotto indica la presenza di tensioni pericolose non isolate all'interno dell'involucro del prodotto e del conseguente rischio di scosse elettriche.



Questo simbolo sul prodotto indica importanti istruzioni di uso e manutenzione contenute in questo manuale.

⚠ WARNING	
<ul style="list-style-type: none"> • INGESTION HAZARD: This product contains a button cell or coin battery. • DEATH or serious injury can occur if ingested. • A swallowed button cell or coin battery can cause Internal Chemical Burns in as little as 2 hours. • KEEP new and used batteries OUT OF REACH of CHILDREN • Seek immediate medical attention if a battery is suspected to be swallowed or inserted inside any part of the body. 	

- Non ingerire la batteria; esiste il rischio di ustioni chimiche.
- Il telecomando fornito con questo prodotto contiene una batteria con celle a moneta/bottone. Se la batteria con celle a moneta/bottone viene ingerita, può causare gravi ustioni chimiche interne in sole 2 ore e provocare la morte.
- Tenere le batterie nuove e usate lontano dalla portata dei bambini.
- Anche le batterie usate possono causare lesioni gravi o mortali.
- Chiudere sempre completamente il vano batterie. Se il vano batterie non si chiude in modo sicuro, cessare di utilizzare il prodotto, rimuovere le batterie e tenerle lontano dai bambini.
- Assicurarsi che le batterie siano inserite con la polarità corretta (+ e -).

- Non utilizzare contemporaneamente batterie usate e nuove o batterie diverse tra loro, ad esempio alcaline, al carbonio-zinco o ricaricabili.
- Se si pensa che le batterie possano essere state ingerite o inserite in qualsiasi parte del corpo, richiedere immediatamente assistenza medica.
- Se necessario, chiamare un centro antiveleni locale per informazioni sul trattamento.
- Per evitare il rischio di esplosione, incendio o ustioni chimiche, usare cautela quando si sostituisce la batteria e utilizzare esclusivamente una batteria sostitutiva omologata.
- Rimuovere e riciclare immediatamente o smaltire le batterie usate secondo le normative locali; tenerle lontano dai bambini. **NON** smaltire le batterie nei rifiuti domestici o bruciarle.
- Rimuovere e riciclare o smaltire immediatamente le batterie delle apparecchiature non utilizzate per un periodo di tempo prolungato, secondo le norme locali.
- Non scaricare forzatamente, ricaricare, smontare, esporre a temperature superiori a 85° C o bruciare. In caso contrario, potrebbero verificarsi lesioni dovute a rilasci di gas, perdite o esplosioni con conseguenti ustioni chimiche.
- Le batterie non ricaricabili non devono essere ricaricate.
- Tipo di batteria: CR2032 | Tensione nominale batteria: 3 V



Contiene parti di piccole dimensioni che possono rappresentare un pericolo di soffocamento. Non adatto per bambini di età inferiore ai 3 anni.



Questo prodotto contiene materiale magnetico. Rivolgersi al proprio medico per eventuali domande sui possibili effetti del prodotto sui dispositivi medici impiantati nel corpo umano.



Questo prodotto contiene una superficie in vetro temperato. Usare con cautela per evitare possibili impatti. In caso di rottura, fare molta attenzione nel maneggiare pezzi di vetro rotti.

- Per ridurre il rischio di incendi o scosse elettriche, **NON** esporre il prodotto a pioggia, gocce, schizzi o umidità, e non porre oggetti colmi di liquidi, ad esempio vasi, sopra o accanto al prodotto.
- Tenere il prodotto lontano dal fuoco e da fonti di calore. **NON** collocare sorgenti di fiamme libere (ad esempio candele accese) sul prodotto o nelle sue vicinanze.
- **NON** apportare alterazioni non autorizzate al prodotto.
- **NON** utilizzare un invertitore di corrente con questo prodotto.
- **NON** utilizzare all'interno di veicoli o imbarcazioni.
- La spina dell'alimentazione o dell'accoppiatore deve essere raggiungibile facilmente e rapidamente se è utilizzata come dispositivo di spegnimento.
- Per l'installazione di questo prodotto, utilizzare esclusivamente gli accessori seguenti: Bose Soundbar Wall Bracket.
- Mentre si posiziona il prodotto, accertarsi che non ostruisca eventuali aperture di ventilazione del televisore o del monitor. Consultare il manuale per l'utente del televisore o del monitor e installarlo in base alle istruzioni del produttore.
- A causa dei requisiti di ventilazione, Bose sconsiglia di posizionare il prodotto in spazi chiusi o angusti, ad esempio una nicchia a parete o un armadietto.
- Non collocare o installare in prossimità di fonti di calore quali caminetti, termosifoni, radiatori, stufe o altre apparecchiature (compresi gli amplificatori) che generano calore.
- Tenere le batterie fuori dalla portata dei bambini.
- Se maneggiata in modo scorretto, la batteria può causare incendi o ustioni chimiche. Non deve essere ricaricata, smontata, esposta a fonti di calore o bruciata.
- La batteria in dotazione con questo prodotto può determinare il rischio di incendio, di esplosione o di ustioni chimiche se non maneggiata correttamente, sostituita in modo improprio o sostituita con un tipo non corretto.

NOTA: questa apparecchiatura è stata sottoposta a collaudo ed è risultata conforme ai limiti relativi ai dispositivi digitali di Classe B previsti dalla Parte 15 delle norme FCC. Tali limiti sono stati fissati allo scopo di assicurare un'adeguata protezione dalle interferenze dannose nell'ambito di un'installazione residenziale. Questa apparecchiatura genera, utilizza e può irradiare energia a radiofrequenza e, se non viene installata e utilizzata in conformità alle istruzioni fornite, può interferire negativamente con le comunicazioni radiofoniche. Non esiste tuttavia alcuna garanzia che in una particolare installazione non si verificherà alcuna interferenza. Se questo dispositivo dovesse provocare interferenze con la ricezione radiotelevisiva (determinabili spegnendo e riaccendendo l'apparecchio), si dovrà provare a eliminare tali interferenze effettuando una o più delle seguenti operazioni:

- Riorientare o riposizionare il prodotto o l'antenna ricevente.
- Aumentare la distanza tra il dispositivo che provoca interferenza e il ricevitore.
- Connettere l'apparecchiatura a una presa appartenente a un circuito diverso rispetto a quella a cui è connesso il ricevitore.
- Rivolgersi al distributore o a un tecnico radiotelevisivo specializzato per ottenere assistenza.

Eventuali modifiche o alterazioni non espressamente approvate da Bose Corporation possono rendere nulla l'autorizzazione dell'utente all'utilizzo dell'apparecchiatura stessa.

Questo dispositivo è conforme alla parte 15 delle Norme FCC e agli standard ISED (Innovation, Science and Economic Development) Canada RSS esenti da licenza. Il funzionamento è soggetto alle due seguenti condizioni: (1) il dispositivo non può causare interferenze dannose e (2) deve accettare le interferenze ricevute, incluse quelle che potrebbero causare un funzionamento indesiderato del dispositivo.

L'apparecchiatura deve essere installata e utilizzata a una distanza minima di 20 cm tra il radiatore e il corpo dell'utente.

Se sintonizzato sulla banda compresa tra i 5150 e i 5250 MHz, il dispositivo deve essere utilizzato esclusivamente in luoghi chiusi, per evitare di causare potenziali interferenze dannose a sistemi satellitari mobili che impiegano lo stesso canale.

CAN ICES-3(B)/NMB-3(B)

Per l'Europa:

Bande di frequenza di funzionamento: 2400-2483,5 MHz, 5150-5350 MHz e 5470-5725 MHz. | Potenza di trasmissione massima inferiore a 20 dBm EIRP. | Banda di frequenza operativa: 5725-5850 MHz. | Potenza di trasmissione massima inferiore a 14 dBm (25 mW) EIRP.

Poiché la potenza di trasmissione massima è inferiore ai limiti previsti dalle normative, i test SAR non sono necessari in base ai regolamenti applicabili.

Se sintonizzato su una banda compresa tra i 5150 e i 5350 MHz, il dispositivo deve essere utilizzato esclusivamente all'interno, in tutti gli stati membri dell'UE elencati nella tabella.

									
BE	DK	IE	UK(NI)	FR	CY	SK	HU	AT	SE
BG	DE	PT	EL	HR	LV	LT	MT	PL	
CZ	EE	FI	ES	IT	RO	LU	NL	SI	



Questo simbolo indica che il prodotto non deve essere smaltito con i rifiuti domestici, ma deve essere consegnato a una struttura di raccolta appropriata per il riciclaggio. Uno smaltimento e un riciclaggio corretti aiutano a preservare le risorse naturali, la salute e l'ambiente. Per ulteriori informazioni sullo smaltimento e sul riciclaggio di questo prodotto, rivolgersi alle autorità locali, al servizio di smaltimento dei rifiuti o al negozio presso il quale è stato acquistato.

Regolamenti tecnici per i dispositivi a radiofrequenza a bassa potenza: senza autorizzazione concessa dalla NCC, non si autorizza nessuna società, impresa o utente a cambiare frequenza, incrementare la potenza di trasmissione o alterare le caratteristiche originali nonché le prestazioni di un dispositivo a radiofrequenza a bassa potenza. I dispositivi a radiofrequenza a bassa potenza non devono interferire in alcun modo con la sicurezza aerea o le comunicazioni legali; qualora si riscontrasse una situazione di questo genere, l'utente dovrà interrompere immediatamente l'utilizzo fino a quando non sarà stata eliminata qualsiasi interferenza. Per "comunicazioni legali" si intendono le comunicazioni radio operate in conformità con il Telecommunications Management Act (Legge sulla gestione delle telecomunicazioni degli Stati Uniti). I dispositivi a radiofrequenza a bassa potenza devono essere suscettibili di interferenze provenienti da comunicazioni legali o dispositivi irradianti onde radio ISM.

Tabella degli stati energetici del prodotto

Il prodotto, ai sensi della Direttiva 2009/125/CE in merito ai requisiti di progettazione ecocompatibile per i prodotti connessi all'energia e delle normative 2020 relative alla progettazione ecocompatibile per i prodotti connessi all'energia e alle relative informazioni (emendate) (fuori dall'UE), è conforme a uno o più dei seguenti regolamenti o documenti: Regolamento (CE) n. 1275/2008, emendato dal Regolamento (UE) n. 801/2013.

Informazioni richieste sullo stato di alimentazione	Modalità di alimentazione	
	Standby	Standby in rete
Consumo energetico nella modalità di alimentazione specificata, con tensione di ingresso pari a 230 V/50 Hz	< 0,5 W	tutti i tipi di reti ≤ 2,0 W
Tempo trascorso il quale l'apparecchiatura passa automaticamente alla modalità	< 2,5 ore	≤ 20 minuti
Consumo energetico in modalità standby in rete con tutte le porte di rete cablate collegate e tutte le porte di rete wireless attivate, con tensione di ingresso pari a 230 V/50 Hz	Non disponibile	≤ 2,0 W
Procedure di attivazione/disattivazione della porta di rete wireless. La disattivazione di tutte le reti abilita la modalità standby.	<p>Wi-Fi®: toccare il pulsante Microfono sopra la soundbar finché il microfono non si accende e l'indicatore luminoso non è più rosso fisso. Attivare il Wi-Fi dall'app Bose. Per disattivare il Wi-Fi, premere e tenere premuti simultaneamente i pulsanti Mute e <i>Bluetooth</i> sul telecomando.</p> <p>Bluetooth®: toccare il pulsante Microfono sopra la soundbar finché il microfono non si accende e l'indicatore luminoso non è più rosso fisso. Per attivare, eseguire il pairing con una sorgente <i>Bluetooth</i> premendo il pulsante <i>Bluetooth</i> sul telecomando e quindi selezionando la soundbar nell'elenco <i>Bluetooth</i> del dispositivo mobile oppure mediante l'app Bose. Per disattivare, cancellare l'elenco di pairing premendo e tenendo premuto il pulsante <i>Bluetooth</i> del telecomando per 10 secondi.</p>	
Procedure di attivazione/disattivazione della porta di rete cablata. La disattivazione di tutte le reti abilita la modalità standby.	<p>Ethernet: toccare il pulsante Microfono sopra la soundbar finché il microfono non si accende e l'indicatore luminoso non è più rosso fisso. Per attivare, inserire il cavo Ethernet. Per disattivare, scollegare il cavo Ethernet.</p>	



Le batterie usate devono essere smaltite correttamente, attenendosi alle normative locali.
Non bruciarle.



Tabella delle limitazioni delle sostanze pericolose (Cina)

Nome e contenuto delle sostanze o degli elementi tossici o pericolosi						
	Sostanze ed elementi tossici o pericolosi					
Nome parte	Piombo (Pb)	Mercurio (Hg)	Cadmio (Cd)	Cromo esavalente (CR(VI))	Bifenile polibromurato (PBB)	Difenileteri polibromurato (PBDE)
Circuiti stampati	X	O	O	O	O	O
Parti di metallo	X	O	O	O	O	O
Parti di plastica	O	O	O	O	O	O
Diffusori	X	O	O	O	O	O
Cavi	X	O	O	O	O	O
Questa tabella è stata preparata in conformità alle disposizioni SJ/T 11364.						
O: indica che la quantità della sostanza tossica o pericolosa contenuta in tutti i materiali omogenei della parte è inferiore al limite previsto dallo standard GB/T 26572.						
X: indica che la quantità della sostanza tossica o pericolosa contenuta in almeno uno dei materiali omogenei della parte è superiore al limite previsto dallo standard GB/T 26572.						

Tabella delle limitazioni delle sostanze pericolose (Taiwan)

Nome dispositivo: diffusore amplificato, designazione del tipo: 441451						
	Sostanze soggette a restrizioni e relativi simboli chimici					
Unità	Piombo (Pb)	Mercurio (Hg)	Cadmio (Cd)	Cromo esavalente (Cr+6)	Bifenili polibromurati (PBB)	Difenileteri polibromurati (PBDE)
Circuiti stampati	-	o	o	o	o	o
Parti di metallo	-	o	o	o	o	o
Parti di plastica	o	o	o	o	o	o
Diffusori	-	o	o	o	o	o
Cavi	-	o	o	o	o	o
Nota 1: "o" indica che il contenuto percentuale delle sostanze soggette a restrizioni non supera il valore di presenza della percentuale di riferimento.						
Nota 2: il trattino "-" indica che la sostanza soggetta a restrizioni corrisponde all'esenzione.						

Data di produzione: l'ottava cifra del numero di serie corrisponde all'anno di produzione; ad esempio, "3" indica 2013 o 2023.

Importatori: Bose Electronics (Shanghai) Company Limited, Level 6, Tower D, No. 2337 Gudai Rd. Minhang District, Shanghai 201100 | Bose Products B.V., Gorslaan 60, 1441 RG Purmerend, Paesi Bassi | Bose de México S. de R.L. de C.V., Avenida Prado Sur #150, Piso 2, Interior 222 y 223, Colonia Lomas de Chapultepec V Sección, Miguel Hidalgo, Ciudad de México, C.P. 11000 Numero di telefono: +5255 (5202) 3545 | Bose Limited (H.K.), 9F., No. 10, Sec. 3, Minsheng E. Road, Zhongshan Dist. Taipei City 10480, Numero di telefono: +886-2-2514 7676 | Bose Limited, Bose House, Quayside Chatham Maritime, Chatham, Kent, ME4 4QZ, Regno Unito

Assorbimento in entrata: 100-240 V ~ 50/60 Hz, 65 W

Il codice ID CMIIT è riportato sull'etichetta del prodotto applicata sul retro della soundbar.

California: contiene una batteria agli ioni di litio con perclorato; maneggiare in base alle normative vigenti. Vedere www.dtsc.ca.gov/hazardouswaste/perchlorate

Dichiarazioni sulle licenze: per visualizzare le dichiarazioni sulle licenze applicabili ai pacchetti software di terze parti inclusi come componenti del prodotto Bose Smart Ultra Soundbar:

1. Sul telecomando, premere e tenere premuti i pulsanti Riproduzione/pausa >|| e Alza volume + per 5 secondi.
2. Collegare un cavo USB al connettore SERVICE sul retro della soundbar.
3. Collegare l'estremità del cavo a un computer.
4. Sul computer, immettere <http://203.0.113.1/opensource> nella barra dell'indirizzo di un browser per visualizzare il contratto di licenza per l'utente finale (EULA) e la dichiarazione sulla licenza.

Le **Condizioni d'uso Bose** si applicano a questo prodotto: worldwide.bose.com/termsofuse

Amazon, Alexa, Amazon Music e tutti i marchi correlati sono marchi commerciali di Amazon.com, Inc. o delle sue società affiliate.

Apple, il logo Apple, Apple Music e AirPlay sono marchi di Apple, Inc. registrati negli USA e in altri paesi. App Store è un marchio di servizio di Apple Inc.

L'uso del badge "Works with Apple" attesta che un accessorio è stato progettato per funzionare specificamente con la tecnologia indicata nel badge stesso, ed è stato certificato dallo sviluppatore come conforme agli standard di prestazioni Apple.

Il marchio in lettere e i loghi *Bluetooth*[®] sono marchi registrati di proprietà di Bluetooth SIG, Inc. e qualsiasi uso da parte di Bose Corporation è soggetto a licenza.

 **Dolby**, **Dolby Atmos** e il simbolo della doppia D sono marchi registrati di Dolby Laboratories Licensing Corporation. Prodotto su licenza di Dolby Laboratories. Versioni riservate non pubblicate. Copyright © 2012-2021 Dolby Laboratories. Tutti i diritti riservati.

Google, Google Play e Chromecast integrato sono marchi di Google LLC.

 I termini **HDMI**, **HDMI High-Definition Multimedia Interface**, **HDMI Trade Dress** e i loghi **HDMI** sono marchi commerciali o marchi registrati di HDMI Licensing Administrator, Inc.

 **Roku TV**, **Roku TV Ready** e il logo **Roku TV Ready** sono marchi commerciali di Roku, Inc.

Questo prodotto include il servizio iHeartRadio. iHeartRadio è un marchio registrato di iHeartMedia, Inc.

Questo prodotto è protetto da alcuni diritti di proprietà intellettuale di Microsoft. L'uso o la distribuzione di tale tecnologia al di fuori di questo prodotto sono proibiti in assenza di una licenza Microsoft.

Pandora è un marchio di Pandora Media, Inc. utilizzato su autorizzazione.

QuickSet è un marchio registrato di Universal Electronics Inc. negli Stati Uniti e a livello internazionale.
© UEI 2000-2023

Il prodotto include il software Spotify, soggetto a licenze di terze parti consultabili qui:
www.spotify.com/connect/third-party-licenses

Spotify è un marchio registrato di Spotify AB.

Wi-Fi è un marchio registrato di Wi-Fi Alliance[®].

ADAPTiq, Bose, il logo B, QuietComfort, SimpleSync, SoundLink, SoundLink Revolve e Voice4Video sono marchi commerciali di Bose Corporation. | Sede principale di Bose Corporation: 1-877-230-5639 | ©2024 Bose Corporation. Nessuna parte di questo documento può essere riprodotta, modificata, distribuita o usata in altro modo senza previa autorizzazione scritta.

Compilare e conservare le seguenti informazioni

Il numero di serie e di modello sono riportati sul lato posteriore della soundbar.

Numero di serie: _____
 Numero di modello: 441451

È consigliabile conservare lo scontrino fiscale insieme al manuale di istruzioni. Prima di utilizzare il prodotto Bose, si consiglia di registrarlo. La registrazione può essere eseguita facilmente alla pagina worldwide.Bose.com/ProductRegistration

CONTENUTO DELLA CONFEZIONE

Contenuto.....	12
----------------	----

TECNOLOGIA DOLBY ATMOS®	13
--------------------------------------	----

POSIZIONAMENTO DELLA SOUNDBAR

Consigli	14
----------------	----

Montare a parete la soundbar	15
------------------------------------	----

Regolare l'audio per il montaggio a parete	15
--	----

CONFIGURAZIONE DELLA SOUNDBAR

Collegare la soundbar all'alimentazione.....	16
--	----

Standby di rete.....	16
----------------------	----

CONFIGURAZIONE DELL'APP BOSE

Scaricare l'app Bose.....	17
---------------------------	----

UTENTI DELL'APP BOSE ESISTENTI

Aggiungere la soundbar a un account esistente	18
---	----

Connettersi a una rete Wi-Fi® diversa.....	18
--	----

CALIBRAZIONE AUDIO ADAPTIQ

Eeguire la calibrazione audio ADAPTIQ.....	19
--	----

CONTROLLI DELLA SOUNDBAR

Funzioni del telecomando.....	20
-------------------------------	----

Accendere/spengere.....	21
-------------------------	----

Auto-riattivazione (solo con collegamento ottico).....	21
--	----

Sorgenti	22
----------------	----

Riproduzione multimediale e controllo del volume.....	23
---	----

Controlli dell'assistente vocale.....	24
---------------------------------------	----

Regolazione dell'audio.....	24
-----------------------------	----

AMAZON ALEXA

Accedere ad Amazon Alexa	25
Utilizzare la propria voce	25
Utilizzare i controlli della soundbar	26
Chiamate e messaggi con Amazon Alexa	27
Configurazione delle chiamate e dei messaggi Alexa	27
Utilizzare la propria voce	27
Configurare la funzione Non disturbare	28
Utilizzare la propria voce	28
Controllare l'audio con Bose Voice4Video	29
Configurare Voice4Video	29
Utilizzare la propria voce	29

COMPATIBILE CON ASSISTENTE GOOGLE

Accedere ad Assistente Google	31
-------------------------------------	----

STREAMING AUDIO CON CHROMECAST 32**STREAMING AUDIO CON AIRPLAY**

Streaming audio dal Centro di controllo	33
Streaming audio da un'app	33

CONNESSIONI *BLUETOOTH*[®]

Connettere un dispositivo mobile	34
Disconnettere un dispositivo mobile	35
Riconnettere un dispositivo mobile	35
Connettere un dispositivo mobile aggiuntivo	35
Cancellare l'elenco dei dispositivi della soundbar	35

STATO DELLA SOUNDBAR

Stato Wi-Fi.....	36
Stato <i>Bluetooth</i>	36
Stato Amazon Alexa.....	37
Indicatore di microfono spento.....	38
Stato della riproduzione multimediale e del volume.....	38
Aggiornamento e stato di errore.....	39

FUNZIONI AVANZATE

Disattivare o attivare la funzionalità Wi-Fi.....	40
---	----

CONNETTERE PRODOTTI BOSE

Collegare gli accessori (facoltativo).....	41
Connettere un diffusore <i>Bluetooth</i> Bose SoundLink o le cuffie Bose mediante la tecnologia SimpleSync.....	41
Vantaggi.....	41
Prodotti compatibili.....	41
Connettere mediante l'app Bose.....	42
Connessione mediante i comandi del prodotto.....	43
Riconnettere un diffusore <i>Bluetooth</i> Bose SoundLink o delle cuffie Bose.....	44

CURA E MANUTENZIONE

Aggiornare la soundbar.....	45
Sostituire la batteria del telecomando.....	45
Pulire la soundbar.....	47
Parti di ricambio e accessori.....	47
Garanzia limitata.....	47

RISOLUZIONE DEI PROBLEMI

Provare prima queste soluzioni.....	48
Altre soluzioni.....	48
Ripristinare la soundbar.....	55

APPENDICE: INFORMAZIONI DI RIFERIMENTO PER LA CONFIGURAZIONE

Opzioni di connessione	56
Collegare la soundbar al televisore.....	57
Opzione 1 (preferenziale): HDMI eARC o ARC	57
Opzione 2: cavo ottico	58
Roku TV Ready™.....	59
Verificare il suono	60

CONTENUTO

Verificare che i seguenti componenti siano inclusi:



Bose Smart Ultra Soundbar

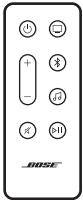

Telecomando (batteria inclusa)

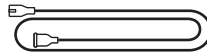

Cavo di alimentazione*

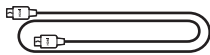

Cavo HDMI

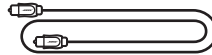

Cavo ottico

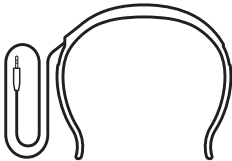

Cuffie ADAPTiQ

* La confezione potrebbe includere più cavi di alimentazione. Utilizzare quello adatto al proprio paese.

NOTA: se il prodotto presenta parti danneggiate, non utilizzarlo. Contattare il rivenditore autorizzato Bose locale o il centro di assistenza tecnica Bose.

Visitare [worldwide.bose.com/contact](https://www.worldwide.bose.com/contact)

Bose Smart Ultra Soundbar supporta la tecnologia Dolby Atmos®. La soundbar utilizza dei diffusori up-firing e side-firing per far sì che l'audio, sempre della massima qualità, raggiunga l'ascoltatore da tutte le direzioni, garantendo un'esperienza surround superbamente immersiva e completa.

NOTA: per utilizzare la tecnologia Dolby Atmos, questa deve essere supportata sia dal televisore che dal contenuto.

SUGGERIMENTO: per godere pienamente dell'esperienza del suono surround di Dolby Atmos, collegare la soundbar alla porta HDMI eARC o ARC del televisore (vedere pagina 57). Se il televisore non è provvisto di una porta eARC o ARC, è possibile collegare il cavo ottico alla porta ottica per ottenere un suono ampio e realistico (vedere pagina 58).

CONSIGLI

- Posizionare la soundbar sotto e davanti al televisore (preferibilmente) oppure sopra il televisore, con la parte anteriore della soundbar rivolta verso la stanza.
- Per ottenere una qualità audio ottimale, assicurarsi che i diffusori up-firing posti sopra la soundbar e i diffusori side-firing laterali non siano ostruiti.
- Se la soundbar viene montata su una parete, assicurarsi che la distanza tra il televisore e la parte superiore della soundbar sia di almeno 10 cm.
- Se si colloca la soundbar sopra uno scaffale o mobiletto porta-TV, posizionare il lato anteriore il più vicino possibile al bordo anteriore dello scaffale o mobiletto per ottenere la migliore qualità sonora.
- Collocare la soundbar fuori e lontano da cabinet metallici e da altri componenti audio/video nonché da fonti dirette di calore.
- Appoggiare la soundbar sui piedini in gomma sopra una superficie stabile e piana. Per garantire un supporto corretto, entrambi i piedini devono poggiare sulla superficie. Le vibrazioni possono infatti causare lo spostamento della soundbar, soprattutto su superfici lisce come marmo, vetro o legno molto levigato.
- Tenere il lato posteriore della soundbar a una distanza minima di 1 cm da qualsiasi altra superficie. L'ostruzione delle porte può compromettere la qualità del suono.
- Assicurarsi che nelle vicinanze sia presente una presa elettrica a corrente alternata (CA).
- Per evitare interferenze wireless, tenere tutti gli altri apparati wireless a una distanza di almeno 0,3 - 0,9 m dalla soundbar.
- Per evitare interferenze wireless, potrebbe essere necessario prevedere una distanza massima di 2,4 - 3,0 metri tra alcuni access point Wi-Fi e la soundbar, il modulo bassi opzionale e gli eventuali diffusori surround.
- Per una qualità ottimale del suono, non collocare la soundbar all'interno di un armadietto o in diagonale in un angolo.
- Non collocare oggetti sopra la soundbar.

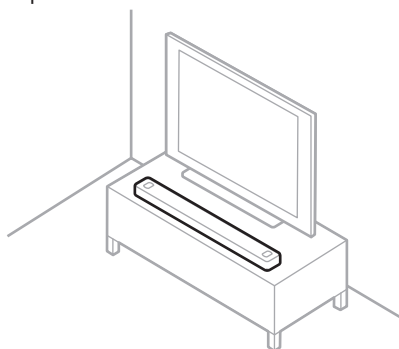

ATTENZIONE: quando la soundbar è in uso, NON appoggiarla sul lato anteriore, posteriore o superiore.

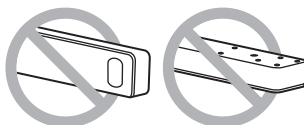

MONTARE A PARETE LA SOUNDBAR

È possibile montare la soundbar su una parete. Per acquistare la Bose Soundbar Wall Bracket, rivolgersi al proprio rivenditore autorizzato Bose.

Visitare support.bose.com/UltraSB

NOTA: assicurarsi che tra la sommità della soundbar e il televisore vi sia una distanza minima di 10 cm.

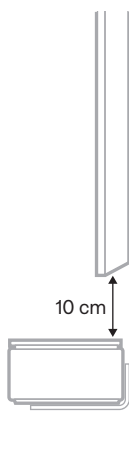

ATTENZIONE: NON utilizzare altri accessori per montare la soundbar.

Regolare l'audio per il montaggio a parete

Dopo aver montato la soundbar, eseguire la calibrazione audio ADAPTiQ (vedere pagina 19).

NOTA: se si rimuove la soundbar dalla parete, eseguire nuovamente la calibrazione audio ADAPTiQ.

COLLEGARE LA SOUNDBAR ALL'ALIMENTAZIONE

1. Collegare il cavo di alimentazione alla porta **POWER** sul retro della soundbar.
2. Inserire l'estremità opposta del cavo di alimentazione nella presa di corrente CA.

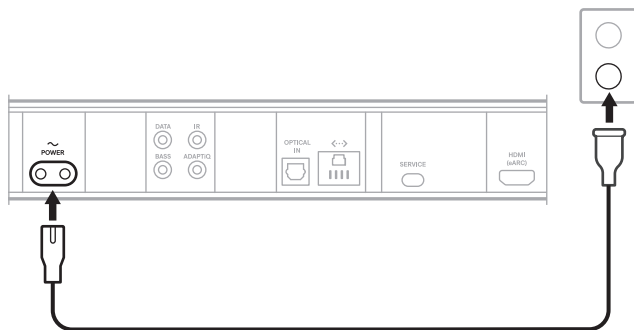

La soundbar si accende e la barra luminosa emette una luce arancione fissa.

3. Scaricare e utilizzare l'app Bose per collegare la soundbar al televisore.

STANDBY DI RETE

La soundbar entra in modalità standby di rete se la riproduzione audio viene interrotta e non si preme nessun pulsante (oppure non si parla ad Amazon Alexa o al dispositivo abilitato per Assistente Google) per 20 minuti.

Per riattivare la soundbar dallo stato di standby di rete:

- Sul telecomando, premere il pulsante di accensione (⏻), il pulsante di una sorgente (vedere pagina 22) o il pulsante Riproduzione/pausa (⏮) (vedere pagina 20).
- Riprodurre o riavviare l'audio utilizzando il dispositivo mobile o l'app Bose.
- Parlare ad Amazon Alexa o al dispositivo abilitato per Assistente Google.

NOTE:

- Per accedere ad Amazon Alexa nello stato di standby di rete, la soundbar deve essere stata configurata con l'app Bose (vedere pagina 17) e il microfono deve essere acceso (vedere pagina 38).
- È possibile disattivare il timer di standby utilizzando l'app Bose. Questa opzione è accessibile dal menu Impostazioni.

L'app Bose consente di impostare e controllare la soundbar da qualsiasi dispositivo mobile, ad esempio uno smartphone o un tablet.

Tramite l'app, è possibile ascoltare musica in streaming, aggiungere servizi musicali, esplorare le stazioni radio Internet, configurare Amazon Alexa, abilitare Chromecast integrato, scegliere la lingua delle istruzioni vocali, gestire le impostazioni del diffusore, definire i preset e scaricare nuove funzioni.

NOTA: se è stato già creato un account Bose per un altro prodotto Bose, aggiungere la soundbar a tale account (vedere pagina 18).

SCARICARE L'APP BOSE

1. Sul dispositivo mobile, accertarsi che la funzione *Bluetooth* e i Servizi di localizzazione siano entrambi attivati.
2. Scaricare l'app Bose sul dispositivo mobile in uso.





3. Seguire le istruzioni dell'app.

AGGIUNGERE LA SOUNDBAR A UN ACCOUNT ESISTENTE

Per aggiungere Bose Smart Ultra Soundbar, aprire l'app Bose e aggiungere la soundbar.

CONNETTERSI A UNA RETE WI-FI DIVERSA

La procedura di connessione a una rete diversa si rende necessaria quando il nome della rete o la password sono cambiati oppure se si vuole cambiare rete o aggiungere un'altra rete.

1. Sul telecomando, premere e tenere premuto il pulsante di disattivazione audio  e il pulsante dell'app Bose  finché la barra luminosa non si accende con luce arancione.



2. Sul dispositivo mobile, aprire le impostazioni Wi-Fi.
3. Selezionare **Bose Smart Ultra Soundbar**.
4. Aprire l'app Bose e seguire le istruzioni visualizzate nell'app.

NOTA: se l'app non chiede di eseguire la configurazione, andare alla schermata principale e aggiungere la soundbar.

Dopo aver configurato la soundbar mediante l'app Bose, un messaggio dell'app invita l'utente a effettuare la calibrazione audio ADAPTIQ per ottenere una qualità audio ottimale. La calibrazione audio ADAPTIQ consente di personalizzare il suono del sistema in base all'acustica dell'area di ascolto, rilevando delle misurazioni dell'audio in diversi punti della stanza. Per eseguire una calibrazione audio, sono necessari 10 minuti e un ambiente silenzioso.

Durante la calibrazione audio ADAPTIQ, un microfono posto in cima alle cuffie ADAPTIQ (in dotazione alla soundbar) misura le caratteristiche sonore della stanza per determinare la qualità audio ottimale.

ESEGUIRE LA CALIBRAZIONE AUDIO ADAPTIQ

Se successivamente si collegano dei diffusori surround o un modulo bassi, si sposta la soundbar o si cambia posizione a un mobile della stanza, ripetere la calibrazione audio ADAPTIQ per ristabilire la qualità audio ottimale.

Per eseguire la calibrazione audio ADAPTIQ, usare l'app Bose. Questa opzione è accessibile dal menu Impostazioni.

I controlli delle soundbar si trovano su lato superiore dell'apparecchio e sul telecomando.

SUGGERIMENTO: è inoltre possibile controllare la soundbar utilizzando l'app Bose.

FUNZIONI DEL TELECOMANDO

Utilizzare il telecomando per controllare la soundbar, selezionare la sorgente e gestire le connessioni *Bluetooth*.

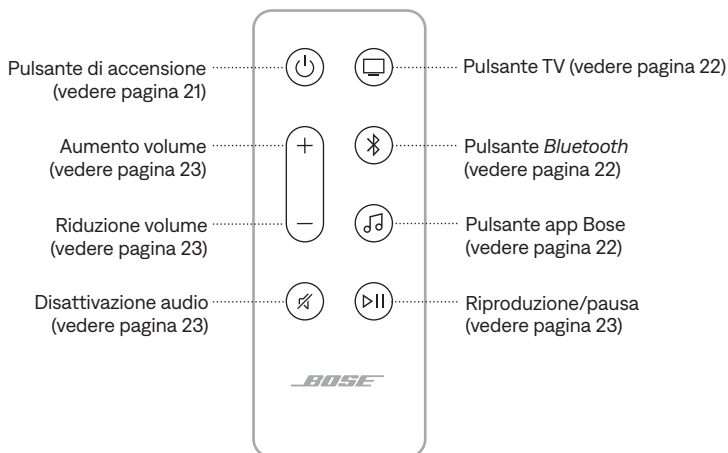

Accendere/spegnere

Sul telecomando, premere il pulsante di accensione  per accendere o spegnere la soundbar.

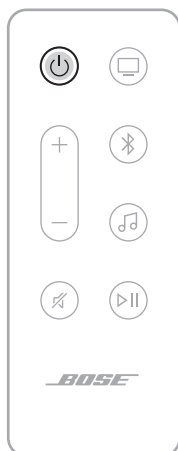

NOTE:

- La soundbar si accende automaticamente quando viene collegata a una presa elettrica.
- Quando la soundbar è spenta, è comunque possibile controllarla impartendo comandi vocali ad Amazon Alexa o a un dispositivo abilitato per Assistente Google (vedere pagina 25).

SUGGERIMENTO: è anche possibile utilizzare Bose Voice4Video con Amazon Alexa per accendere e spegnere la soundbar, cambiare l'ingresso del televisore, il canale TV ed eseguire altre operazioni (vedere pagina 29).



Auto-riattivazione (solo con collegamento ottico)

È possibile impostare la soundbar in modo che si accenda automaticamente quando riceve un segnale audio.

Per alternare tra l'auto-riattivazione e le impostazioni energetiche predefinite, premere e tenere premuto  per 10 secondi, fino a quando non si sente un segnale acustico e la barra luminosa lampeggia due volte con luce bianca.

SUGGERIMENTO: è possibile controllare l'auto-riattivazione anche dall'app Bose. Questa opzione è accessibile dal menu Impostazioni.

Sorgenti

Sul telecomando, premere il pulsante corrispondente alla sorgente desiderata (TV , Bluetooth  o app Bose ) per selezionarla.



SUGGERIMENTI:

- È anche possibile utilizzare Bose Voice4Video con Amazon Alexa per selezionare la sorgente *Bluetooth* (vedere pagina 29).
- Per selezionare una sorgente è anche possibile utilizzare l'app Bose.

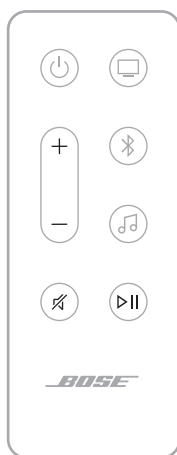

Riproduzione multimediale e controllo del volume



FUNZIONE	AZIONE
Riproduzione/pausa	<p>Premere ▷ .</p> <p>NOTE:</p> <ul style="list-style-type: none"> • Quando l'audio viene messo in pausa, due spie al centro della barra luminosa si accendono con luce bianca fissa fino a quando l'audio non riprende. • Non è possibile riprodurre o mettere in pausa l'audio su una sorgente TV.
Salto in avanti	Premere due volte ▷ .
Salto all'indietro	Premere tre volte ▷ .
Aumento volume	<p>Premere +.</p> <p>NOTA: per aumentare rapidamente il volume, premere e tenere premuto +.</p>
Riduzione volume	<p>Premere -.</p> <p>NOTA: per ridurre rapidamente il volume, premere e tenere premuto -.</p>
Disattivazione/ riattivazione audio	<p>Premere ✕.</p> <p>Quando l'audio viene disattivato, l'estremità sinistra della barra luminosa si accende con luce bianca fissa fino a quando l'audio non riprende.</p> <p>SUGGERIMENTO: si può anche premere + per riattivare l'audio.</p>

SUGGERIMENTO: è anche possibile usare Bose Voice4Video con Amazon Alexa per controllare la riproduzione e il volume per certe sorgenti (vedere pagina 29).

CONTROLLI DELL'ASSISTENTE VOCALE

Si può utilizzare il pulsante Azione  per controllare Amazon Alexa (pagina 26). Per disattivare il microfono, utilizzare il pulsante Disattivazione microfono  (vedere pagina 26).

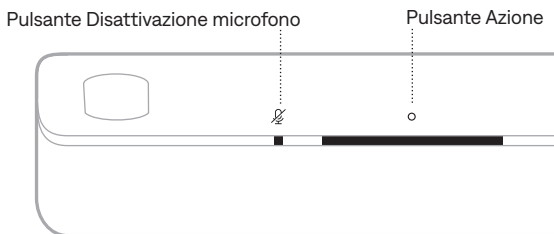

SUGGERIMENTO: è anche possibile usare la propria voce per controllare Amazon Alexa (vedere pagina 25).

REGOLAZIONE DELL'AUDIO

Per regolare i bassi, gli acuti, il canale centrale, il canale alto e i canali surround, utilizzare l'app Bose. Queste opzioni sono accessibili dal menu Impostazioni.

ACCEDERE AD AMAZON ALEXA

Impostare Alexa sulla soundbar significa semplificarsi la vita; infatti, mediante i comandi vocali, sarà possibile controllare la riproduzione dei brani e molto altro. Usare Alexa è semplice: basta fare una domanda. Ponendo ad Alexa le domande corrette, è possibile riprodurre il brano preferito, saltare al brano successivo, regolare il volume, leggere le ultime notizie e molto altro. Una volta impostato Alexa sulla soundbar, controllare la casa "smart" sarà ancora più facile grazie ai comandi vocali.

Per ulteriori informazioni sulle funzionalità di Alexa, visitare:

<https://www.amazon.com/usealexa>

Per configurare Amazon Alexa sulla soundbar, utilizzare l'app Bose. Questa opzione è accessibile dal menu Impostazioni.

NOTE:

- Alexa non è disponibile in tutte le lingue e in tutti i Paesi. Le caratteristiche e funzioni di Alexa possono variare da un paese all'altro.
- Quando si configura Alexa, assicurarsi di utilizzare lo stesso account di servizio audio usato per l'app Bose.
- Se nel proprio ambiente è presente più di un prodotto Bose, per un'esperienza di assistenza vocale senza problemi Bose consiglia che una sola persona utilizzi l'account Bose e l'account Amazon Alexa per configurare Alexa per tutti i prodotti Bose.



Utilizzare la propria voce

Pronunciare "Alexa" e poi:



AZIONI DA PROVARE	ESEMPI DI FRASI DA PRONUNCIARE
Parlare ad Alexa	Aiutami a iniziare.
Riprodurre audio	Suona musica rock. NOTA: Amazon Music è impostato come servizio musicale predefinito. Per cambiare il servizio musicale predefinito, utilizzare l'app Alexa.
Mettere in pausa l'audio	Pausa.
Controllare il volume	Alza il volume.
Saltare al brano successivo	Salta.
Riprodurre un servizio audio specifico	Riproduci NPR su TuneIn. NOTA: Amazon Alexa non supporta tutti i servizi audio.

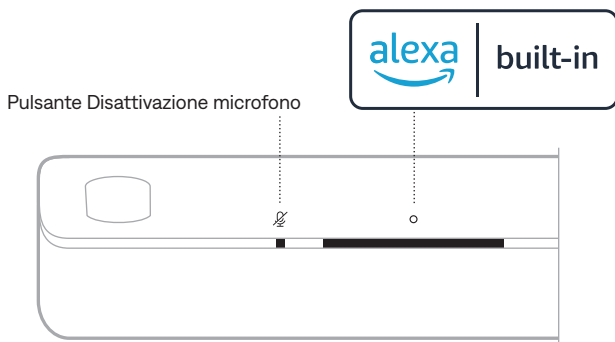

AZIONI DA PROVARE	ESEMPI DI FRASI DA PRONUNCIARE
Riprodurre su un diffusore specifico	Suona musica jazz in "Cucina". NOTA: pronunciare il nome del diffusore assegnato nell'app Bose. Se esistono più diffusori con lo stesso nome, utilizzare il nome assegnato nell'app Alexa oppure modificare il nome nell'app Bose.
Impostare un timer	Imposta un timer di 15 minuti.
Scoprire altre possibilità	Aiutami a usare altre possibilità.
Fermare Alexa	Stop.

Utilizzare i controlli della soundbar

Si può utilizzare il pulsante Azione  per controllare Amazon Alexa. Per disattivare il microfono, utilizzare il pulsante Disattivazione microfono . Sono posizionati nella parte superiore della soundbar.



AZIONI DA PROVARE	AZIONE
Parlare ad Alexa	Toccare  e pronunciare la propria richiesta. Per un elenco di azioni da provare, visitare: https://www.amazon.com/usealexa
Interrompere sveglie e timer	Toccare  .

AZIONI DA PROVARE	AZIONE
Fermare Alexa	Toccare  .
Accendere e spegnere il microfono	Toccare  . NOTA: quando il microfono è spento, l'indicatore di microfono spento è acceso con luce rossa fissa e Alexa non è accessibile.

CHIAMATE E MESSAGGI CON AMAZON ALEXA

Casa e famiglia saranno ancora più connessi. Alexa può trasformare il dispositivo in un interfono, per consentire conversazioni immediate e bidirezionali tra stanze o perfino case diverse, oppure per effettuare annunci da qualsiasi stanza. Si può utilizzare Alexa per effettuare chiamate o inviare messaggi gratuiti direttamente dal dispositivo Alexa supportato o dall'app Alexa, utilizzando il cellulare o il tablet supportati.

NOTE:

- Entrambe le persone devono disporre di un dispositivo con funzionalità Alexa, devono aver abilitato la funzione Chiamate e messaggi Alexa e devono aver fornito entrambe il consenso nell'app Alexa.
- Il microfono deve essere attivato per poter effettuare chiamate e inviare messaggi con Alexa (vedere pagina 38).

Configurazione delle chiamate e dei messaggi Alexa

Per configurare la funzione Chiamate e messaggi Alexa, utilizzare l'app Alexa.

Utilizzare la propria voce

Pronunciare "Alexa" e poi:

AZIONI DA PROVARE	ESEMPI DI FRASI DA PRONUNCIARE
Eseguire una chiamata Drop in su un dispositivo in casa	Fai drop in su "Cucina". NOTA: se il dispositivo è un prodotto Bose, assicurarsi di pronunciare il nome del diffusore assegnato nell'app Bose. Se esistono più diffusori con lo stesso nome, utilizzare il nome assegnato nell'app Alexa oppure modificare il nome nell'app Bose.
Chiamata Drop In con un familiare o a un amico fuori casa	Fai drop in su "Cucina della mamma". NOTA: assicurarsi di pronunciare il nome del diffusore assegnato nell'app Bose e/o nell'app Alexa del titolare.

AZIONI DA PROVARE	ESEMPI DI FRASI DA PRONUNCIARE
Effettuare una chiamata	Chiama la mamma.
Rispondere a una chiamata	Rispondi.
Rifiutare una chiamata o un messaggio	Rifiuta.
Chiudere una chiamata	Termina la chiamata.
Riprodurre un messaggio	Riproduci il messaggio.
Chiamare un contatto di emergenza	Chiama il mio contatto di emergenza.
Fare un annuncio	Annuncia che la cena è pronta.

CONFIGURARE LA FUNZIONE NON DISTURBARE

È possibile disabilitare temporaneamente tutte le notifiche, gli annunci e le chiamate in arrivo sulla soundbar.

Utilizzare la propria voce

Pronunciare "Alexa" e poi:

AZIONI DA PROVARE	ESEMPI DI FRASI DA PRONUNCIARE
Abilitare la funzione Non disturbare	Attiva la funzione Non disturbare.
Disabilitare la funzione Non disturbare	Disattiva la funzione Non disturbare.

SUGGERIMENTO: è possibile configurare la funzione Non disturbare anche dall'app Alexa.

CONTROLLARE L'AUDIO CON BOSE VOICE4VIDEO

La tecnologia Bose Voice4Video estende le capacità vocali di Amazon Alexa più di quanto sia possibile con altre soundbar. Oltre a controllare la smart soundbar, si possono controllare il televisore e il ricevitore via cavo o satellitare semplicemente con la voce. Con una semplice domanda ad Alexa, è possibile accendere il televisore e la smart soundbar, impostare la sorgente video desiderata, sintonizzarsi su una stazione pronunciandone il nome o il numero di canale e iniziare a guardare istantaneamente i propri programmi preferiti.

NOTA: Voice4Video è disponibile solo per televisori e per ricevitori via cavo e satellitari.

Configurare Voice4Video

Per configurare Voice4Video, utilizzare l'app Bose.

NOTA: prima di configurare Voice4Video è necessario impostare Alexa nell'app Bose (vedere pagina 25).

Utilizzare la propria voce

Pronunciare "Alexa" e poi:

AZIONI DA PROVARE	ESEMPI DI FRASI DA PRONUNCIARE
Accendere la TV	Accendi la TV.
Spegnere la TV	Spegni la TV.
Riprodurre un video	Riproduci.
Mettere in pausa un video	Pausa.
Riprendere la riproduzione di un video	Riprendi.
Passare al video successivo	Seguente.
Passare al video precedente	Precedente.
Commutare l'ingresso audio su Bluetooth	Passa a <i>Bluetooth</i> .
Commutare l'ingresso audio sulla porta HDMI del televisore	Passa a HDMI2.

AZIONI DA PROVARE	ESEMPI DI FRASI DA PRONUNCIARE
Guardare un canale specifico	Sintonizzati su NFL Network.
Guardare un numero di canale specifico	Sintonizzati sul canale 802.
Andare al canale successivo	Canale seguente.
Andare al canale precedente	Canale precedente.

ACCEDERE AD ASSISTENTE GOOGLE

La soundbar è compatibile con un dispositivo abilitato per Assistente Google connesso alla rete locale. È possibile controllare la soundbar con Google usando solo la propria voce.

Iniziare dicendo "Hey Google", poi pronunciare la richiesta su <nome soundbar>. Per esempio, provare a riprodurre la musica preferita. Pronunciare "Hey Google, riproduci la mia playlist di allenamento su Soggiorno".

NOTE:

- Per impostazione predefinita, il controllo vocale è disabilitato. Per configurare il controllo vocale, utilizzare l'app Bose per abilitare Chromecast integrato e impostare la trasmissione vocale per il proprio dispositivo abilitato per Assistente Google. Queste opzioni sono accessibili dal menu Impostazioni.
- Assicurarsi di dire il nome della soundbar assegnata nell'app Bose. Se si hanno più soundbar con lo stesso nome, utilizzare il nome assegnato nell'app Assistente Google oppure modificare il nome nell'app Bose.
- Assistente Google non è disponibile in tutte le lingue e in tutti i paesi.
- Per ulteriori informazioni sul funzionamento di Assistente Google, visitare: <https://support.google.com/assistant>

La soundbar viene fornita con Chromecast integrato, che permette di eseguire lo streaming audio dalle applicazioni supportate semplicemente toccando il pulsante Cast.

NOTE:

- Per utilizzare Chromecast integrato è necessaria una connessione Wi-Fi.
- Per impostazione predefinita, Chromecast integrato è disabilitato. Può essere abilitato nel menu Impostazioni dell'app Bose.
- Vengono periodicamente aggiunte nuove app supportate.

Il telefono come telecomando

- È sufficiente toccare il pulsante Cast dalle app preferite. Non sono richiesti nuovi accessi o download.
- Si può utilizzare il telefono per cercare, riprodurre, mettere in pausa e alzare il volume da qualsiasi punto della casa.
- Mentre si esegue lo streaming, si può continuare a usare il telefono per altre attività: leggere i social media, inviare un messaggio e persino accettare chiamate.
- Con il casting multi-ambiente e le soundbar abilitate per Chromecast si può ascoltare la musica in tutta la casa.

Intrattenimento illimitato, tutto secondo la propria programmazione preferita

Si può scegliere tra milioni di brani dai servizi musicali più diffusi come Pandora, Spotify e Tunes.

La soundbar supporta l'audio AirPlay 2 e consente quindi di riprodurre rapidamente uno streaming audio trasmesso da un dispositivo Apple a una soundbar o a più diffusori.

NOTE:

- Per utilizzare AirPlay 2, è necessario un dispositivo Apple con sistema operativo iOS 14.1 o successivo.
- Il dispositivo Apple e la soundbar devono essere connessi alla stessa rete Wi-Fi.
- Per ulteriori informazioni su AirPlay, visitare: <https://www.apple.com/airplay>

STREAMING AUDIO DAL CENTRO DI CONTROLLO

1. Sul dispositivo Apple, aprire il Centro di controllo.
2. Toccare e tenere premuta la scheda audio nell'angolo superiore destro dello schermo, quindi toccare l'icona AirPlay .
3. Selezionare la soundbar.

STREAMING AUDIO DA UN'APP

1. Aprire un'app musicale (ad esempio Apple Music) e selezionare un brano da riprodurre.
2. Toccare .
3. Selezionare la soundbar.

CONNETTERE UN DISPOSITIVO MOBILE

1. Sul telecomando, premere il pulsante *Bluetooth* .

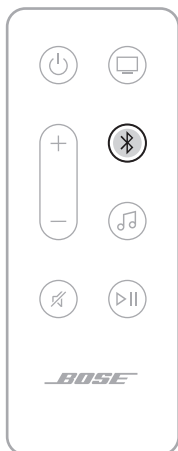

La barra luminosa lampeggia in blu.

2. Sul dispositivo mobile, attivare la funzione *Bluetooth*.

NOTA: il menu *Bluetooth* si trova in genere nel menu Impostazioni.

3. Selezionare la soundbar dall'elenco dei dispositivi.

NOTA: cercare il nome immesso per la propria soundbar all'interno dell'app Bose. Se non è stato assegnato un nome alla soundbar, viene visualizzato quello predefinito.



Una volta stabilita la connessione, si sente un segnale acustico, la barra luminosa si accende con luce bianca fissa e poi sfuma in nero. Il nome della soundbar viene visualizzato nell'elenco dei dispositivi mobili.

DISCONNETTERE UN DISPOSITIVO MOBILE

Disconnettere il dispositivo mobile tramite l'app Bose.

SUGGERIMENTO: si possono anche utilizzare le impostazioni *Bluetooth* del dispositivo mobile. Se si disattiva il *Bluetooth*, vengono disconnessi anche tutti gli altri dispositivi.

RICONNETTERE UN DISPOSITIVO MOBILE

Sul telecomando, premere il pulsante *Bluetooth* .

La soundbar tenta di connettersi agli ultimi dispositivi connessi.

NOTE:

- Verificare che sul dispositivo mobile sia stato attivato il *Bluetooth*.
- Il dispositivo deve essere entro un raggio di 9 metri e acceso.

CONNETTERE UN DISPOSITIVO MOBILE AGGIUNTIVO

È possibile memorizzare fino a otto dispositivi nell'elenco dei dispositivi della soundbar.

NOTA: è possibile riprodurre l'audio da un solo dispositivo alla volta.

1. Sul telecomando, premere e tenere premuto  fino a quando la barra luminosa non lampeggia in blu.
2. Sul dispositivo mobile, selezionare la soundbar dall'elenco dei dispositivi.

NOTA: verificare che sul dispositivo mobile sia stato attivato il *Bluetooth*.

CANCELLARE L'ELENCO DEI DISPOSITIVI DELLA SOUNDBAR

1. Sul telecomando, premere e tenere premuto  per 10 secondi fino a quando la barra luminosa non lampeggia in bianco due volte e poi si spegne gradualmente.

La barra luminosa lampeggia in blu.

2. Eliminare la soundbar dall'elenco di pairing *Bluetooth* del dispositivo.

Tutti i dispositivi vengono cancellati dall'elenco di pairing e la soundbar è pronta per la connessione a nuovi dispositivi mobili (vedere pagina 34).

La barra luminosa a LED sulla parte anteriore della soundbar segnala lo stato della soundbar.

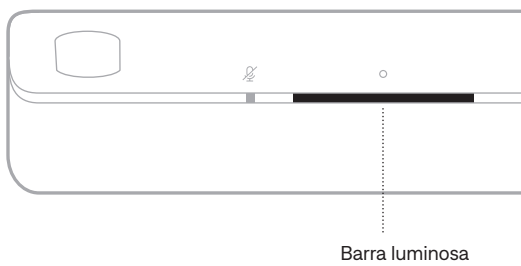

NOTA: la barra indica uno stato alla volta della sorgente selezionata.

STATO WI-FI

Mostra lo stato della connessione Wi-Fi della soundbar.

ATTIVITÀ DELLA BARRA LUMINOSA		STATO DEL SISTEMA
Bianco lampeggiante		Connessione alla rete Wi-Fi in corso
Bianco fisso, poi dissolvenza a nero		Connesso alla rete Wi-Fi







STATO BLUETOOTH

Mostra lo stato della connessione *Bluetooth* dei dispositivi mobili.

ATTIVITÀ DELLA BARRA LUMINOSA		STATO DEL SISTEMA
Blu lampeggiante		Pronto per la connessione al dispositivo mobile
Bianco lampeggiante		Connessione a un dispositivo mobile in corso
Bianco fisso, poi dissolvenza a nero		Connesso un dispositivo mobile
La luce bianca lampeggia due volte e poi sfuma in nero		Cancellazione dell'elenco dispositivi

STATO AMAZON ALEXA

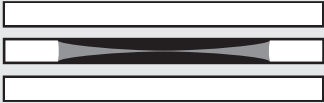
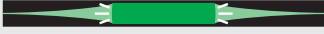
Mostra lo stato di Amazon Alexa.

ATTIVITÀ DELLA BARRA LUMINOSA		STATO DEL SISTEMA
Spento		Amazon Alexa è inattivo
La luce bianca scorre verso il centro della barra e poi diventa fissa		Amazon Alexa è in ascolto
La luce bianca scorre verso i lati della barra		Amazon Alexa sta pensando
Bianco lampeggiante (barra piena)		Amazon Alexa sta parlando
Giallo lampeggiante		Notifica da Amazon Alexa
Bianco fisso, poi la luce bianca scorre verso i lati della barra		Avviso da Amazon Alexa
Verde lampeggiante		Chiamata in uscita o in entrata
Verde fisso		Chiamata in corso NOTA: al termine della chiamata, la barra luminosa sfuma in nero.
Viola fisso, poi dissolvenza a nero		Funzione Non disturbare abilitata NOTA: quando la funzione Non disturbare è abilitata, la barra luminosa lampeggia in viola ogni volta che si tenta di interagire con Alexa.

Indicatore di microfono spento

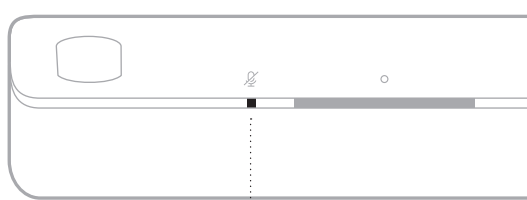

Indicatore di microfono spento

ATTIVITÀ DELL'INDICATORE

STATO DEL SISTEMA

Rosso fisso





Il microfono è spento.

STATO DELLA RIPRODUZIONE MULTIMEDIALE E DEL VOLUME

Mostra lo stato della soundbar durante il controllo della riproduzione dei brani multimediali e del volume.





ATTIVITÀ DELLA BARRA LUMINOSA

STATO DEL SISTEMA



Due indicatori centrali si illuminano di bianco fisso		Pausa
L'estremità destra della barra luminosa lampeggia in bianco		Aumento volume
L'estremità sinistra della barra luminosa lampeggia in bianco		Riduzione volume
L'estremità sinistra della barra luminosa è accesa con luce bianca fissa		Audio disattivato

AGGIORNAMENTO E STATO DI ERRORE

Mostra lo stato degli aggiornamenti del software e gli avvisi di errori.

ATTIVITÀ DELLA BARRA LUMINOSA	STATO DEL SISTEMA
Arancione fisso 	Configurazione Wi-Fi in corso
La luce bianca scorre da destra a sinistra 	Scaricamento aggiornamento in corso
La luce bianca scorre da sinistra a destra 	Aggiornamento della soundbar
Lampeggia in rosso 4 volte 	La richiesta è temporaneamente non disponibile - riprovare più tardi
Rosso fisso 	Errore - contattare l'assistenza clienti Bose

DISATTIVARE O ATTIVARE LA FUNZIONALITÀ WI-FI

Sul telecomando, tenere premuti il pulsante disattivazione audio  e il pulsante *Bluetooth*  fino a quando la barra luminosa non lampeggia due volte in bianco e poi si spegne gradualmente.

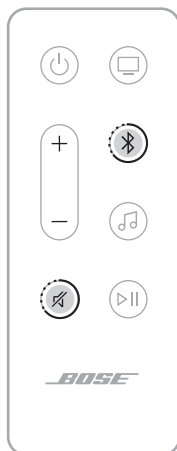

COLLEGARE GLI ACCESSORI (FACOLTATIVO)

È possibile connettere alla soundbar gli accessori indicati di seguito. Per ulteriori informazioni, vedere la guida per l'utente dell'accessorio.

- **Bose Bass Module 700:** [Bose.com/BM700](https://www.bose.com/BM700)
- **Bose Bass Module 500:** [Bose.com/BM500](https://www.bose.com/BM500)
- **Bose Surround Speakers 700:** [Bose.com/SS700](https://www.bose.com/SS700)
- **Bose Surround Speakers:** [Bose.com/SS](https://www.bose.com/SS)

CONNETTERE UN DIFFUSORE *BLUETOOTH* BOSE SOUNDLINK O LE CUFFIE BOSE MEDIANTE LA TECNOLOGIA SIMPLESYNC

Con la tecnologia Bose SimpleSync è possibile connettere alla soundbar determinati modelli di diffusori *Bluetooth* Bose SoundLink o di cuffie Bose per cambiare il modo di ascoltare la musica e l'audio dei film.

Vantaggi

- **Un'esperienza di ascolto TV indisturbata:** è possibile ascoltare l'audio del televisore senza interferenze esterne connettendo le cuffie Bose alla soundbar. Si possono utilizzare i sistemi di controllo del volume indipendenti di ciascun prodotto per abbassare il volume o disattivare l'audio della soundbar mantenendo il volume delle cuffie al livello desiderato.
- **Diffusione dell'audio in un'altra stanza:** si può ascoltare la stessa musica in due stanze diverse contemporaneamente connettendo alla soundbar un diffusore Bose SoundLink *Bluetooth*.

NOTA: la tecnologia SimpleSync ha una portata *Bluetooth* massima di 9 metri. Le pareti e i materiali di costruzione possono talvolta influire negativamente sulla ricezione del segnale.

Prodotti compatibili

È possibile connettere alla soundbar la maggior parte dei diffusori *Bluetooth* Bose SoundLink e delle cuffie Bose.

I prodotti compatibili più diffusi sono:

- Diffusore SoundLink Revolve+ *Bluetooth* Bose
- Diffusore *Bluetooth* Bose SoundLink Mini
- Diffusore *Bluetooth* Bose SoundLink Micro
- Diffusore *Bluetooth* Bose SoundLink Flex
- Bose Noise Cancelling Headphones 700
- Cuffie wireless Bose QuietComfort 35
- Cuffie Bose QuietComfort 45

Nuovi prodotti vengono aggiunti periodicamente. Per un elenco completo e maggiori informazioni, visitare: support.bose.com/Groups

Connettere mediante l'app Bose

Per connettere il diffusore *Bluetooth* Bose SoundLink o le cuffie Bose alla soundbar, utilizzare l'app Bose. Per ulteriori informazioni, visitare: support.bose.com/UltraSBGrouping

NOTE:

- La connessione potrebbe richiedere fino a 30 secondi.
- Verificare che il prodotto da connettere sia acceso, in un raggio di 9 metri dalla soundbar e pronto per connettersi a un altro dispositivo. Per ulteriori informazioni, consultare il manuale di istruzioni del prodotto specifico.
- È possibile collegare alla soundbar un solo prodotto per volta.

CONNESSIONE MEDIANTE I COMANDI DEL PRODOTTO

1. Sul telecomando, premere e tenere premuto il pulsante *Bluetooth*  fino a quando la barra luminosa non lampeggia in blu.



2. Attivare la modalità di pairing *Bluetooth* sul diffusore o sulle cuffie. A seconda del prodotto in uso, potrebbe essere necessario premere e tenere premuto il pulsante *Bluetooth* o fare scorrere verso destra e tenere fermo in posizione l'interruttore Accensione/*Bluetooth* finché l'indicatore di stato non lampeggia con luce blu, ad esempio.

NOTA: per istruzioni specifiche per il prodotto in uso, consultare il manuale di istruzioni del diffusore o delle cuffie.

La soundbar si connette al diffusore o alle cuffie e si sente lo stesso audio attraverso entrambi i dispositivi.

NOTE:

- La connessione potrebbe richiedere fino a 30 secondi.
- Verificare che il prodotto da connettere sia acceso, in un raggio di 9 metri dalla soundbar e pronto per connettersi a un altro dispositivo. Per ulteriori informazioni, consultare il manuale di istruzioni del prodotto specifico.
- È possibile collegare alla soundbar un solo prodotto per volta.

RICONNETTERE UN DIFFUSORE *BLUETOOTH* BOSE SOUNDLINK O DELLE CUFFIE BOSE

Utilizzare l'app Bose per riconnettere la soundbar a un prodotto Bose compatibile precedentemente connesso.

Per ulteriori informazioni, visitare: support.Bose.com/UltraSBGrouping

NOTA: la soundbar deve trovarsi nel raggio di portata del segnale (9 m) ed essere accesa.

AGGIORNARE LA SOUNDBAR

Dopo aver completato il processo di configurazione nell'app Bose e connesso la soundbar alla propria rete Wi-Fi, la soundbar si aggiorna automaticamente.

SOSTITUIRE LA BATTERIA DEL TELECOMANDO

⚠ WARNING	
<ul style="list-style-type: none">• INGESTION HAZARD: This product contains a button cell or coin battery.• DEATH or serious injury can occur if ingested.• A swallowed button cell or coin battery can cause Internal Chemical Burns in as little as 2 hours.• KEEP new and used batteries OUT OF REACH of CHILDREN• Seek immediate medical attention if a battery is suspected to be swallowed or inserted inside any part of the body.	

NOTA: per ulteriori informazioni, vedere “AVVISI/AVVERTENZE” a pagina 2.

1. Con una moneta, ruotare il coperchio della batteria verso sinistra (in senso antiorario), quindi rimuoverlo.

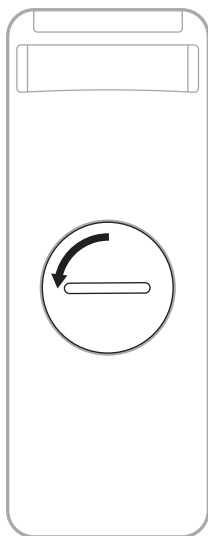

2. Inserire la nuova batteria con la parte piatta e il simbolo + rivolti verso l'alto.

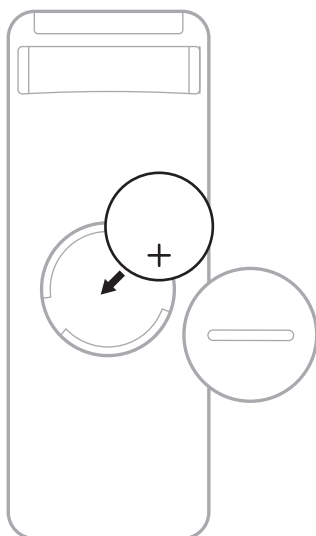

NOTA: usare solo batterie al litio CR2032 o DL2032 da 3 V approvate da un ente per la sicurezza (ad es. UL).

3. Reinserrire il coperchio e ruotarlo verso destra (in senso orario) fino a quando non è fissato. Il coperchio è completamente chiuso quando lo slot è in verticale.

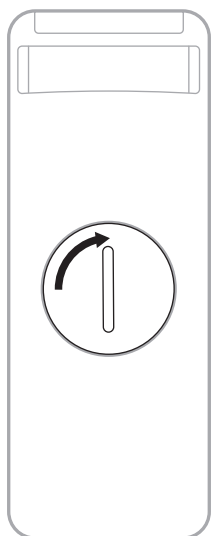

PULIRE LA SOUNDBAR

Sfregare le superfici esterne della soundbar con un panno morbido e asciutto.

NOTA: può accadere che il microfono venga spento inavvertitamente durante la pulizia. Per accendere e spegnere il microfono, utilizzare il pulsante Microfono  nella parte superiore della soundbar.

AVVERTENZE:

- NON versare liquidi sulla soundbar o nelle aperture.
- NON soffiare aria nei diffusori up-firing o nella soundbar.
- NON utilizzare un aspirapolvere per pulire i diffusori up-firing o la soundbar.
- NON utilizzare spray vicino ai diffusori up-firing o alla soundbar.
- NON utilizzare solventi, prodotti chimici o soluzioni detergenti contenenti alcol, ammoniaca o abrasivi.
- NON far cadere oggetti nelle aperture.

PARTI DI RICAMBIO E ACCESSORI

Per ordinare parti di ricambio e accessori, rivolgersi al servizio clienti Bose.

Visitare support.Bose.com/UltraSB

GARANZIA LIMITATA

La soundbar è coperta da una garanzia limitata. Per i dettagli della garanzia limitata, consultare il nostro sito web all'indirizzo worldwide.Bose.com/Warranty.

Per effettuare la registrazione del prodotto, seguire le istruzioni riportate alla pagina worldwide.Bose.com/ProductRegistration. La mancata registrazione non inciderà in alcun modo sui diritti previsti dalla garanzia limitata.

PROVARE PRIMA QUESTE SOLUZIONI

Se si dovessero riscontrare problemi con la soundbar:

- Assicurarsi che l'alimentatore sia collegato a una presa elettrica funzionante.
- Fissare bene tutti i cavi.
- Controllare lo stato della soundbar (vedere pagina 36).
- Scaricare l'app Bose, completare il processo di configurazione e attendere che tutti gli aggiornamenti software disponibili siano stati scaricati sulla soundbar.
- Posizionare la soundbar come indicato nelle linee guida sul posizionamento (vedere pagina 14).
- Per un funzionamento corretto, spostare la soundbar entro il raggio di portata del segnale del dispositivo mobile.
- Assicurarsi che la soundbar sia posizionata a una distanza minima di 0,3 - 0,9 metri dalle apparecchiature wireless.
- Verificare che sia stata presente una distanza massima di 2,4 - 3,0 metri tra gli access point Wi-Fi e la soundbar, il modulo bassi opzionale e gli eventuali diffusori surround.



ALTRE SOLUZIONI

Se non si riesce a risolvere il problema, consultare la tabella seguente per individuare i sintomi e le possibili soluzioni dei problemi più comuni. È anche possibile consultare gli articoli, i video e altri materiali sulla risoluzione dei problemi al seguente indirizzo web: support.Bose.com/UltraSB

Se non si è comunque in grado di risolvere il problema, contattare il servizio clienti Bose.

Visitare: worldwide.Bose.com/contact

SINTOMO	SOLUZIONE
Porta HDMI eARC non presente sul televisore	Utilizzare la porta HDMI ARC del televisore. Se il televisore non è provvisto di una porta HDMI ARC, utilizzare il cavo ottico per collegare la soundbar al televisore.
Assenza di una porta HDMI eARC, HDMI ARC o ottica sul televisore	Se il televisore è collegato a un ricevitore via cavo o satellitare, collegare il cavo HDMI della soundbar a tale ricevitore. Collegare il televisore utilizzando un convertitore audio e un cavo audio separato, ad esempio un cavo coassiale, da 3,5 mm o un cavo audio analogico (non fornito). Il tipo di convertitore e il tipo di cavo da impiegare dipendono dalle porte di uscita audio del televisore.
La soundbar non si accende	Collegare il cavo di alimentazione a una presa elettrica CA diversa. Utilizzare il telecomando per accendere la soundbar (vedere pagina 20). Scollegare i cavi di alimentazione dalla soundbar e dal modulo bassi o dai diffusori surround opzionali, attendere 30 secondi, quindi collegarli a una presa di corrente alternata attiva.

SINTOMO	SOLUZIONE
La soundbar non si spegne	La soundbar potrebbe essere in modalità standby. Sul telecomando, premere il pulsante di accensione  per attivare la soundbar. Premere  di nuovo per spegnere la soundbar.
L'audio non viene riprodotto in Dolby Atmos	Assicurarsi che la soundbar sia collegata alla porta HDMI eARC o ARC del televisore. Controllare la schermata In corso di riproduzione dell'app Bose per verificare che lo streaming audio sia in Dolby Atmos. In caso contrario, assicurarsi che le impostazioni audio avanzate del televisore consentano il passaggio di Dolby Atmos alla soundbar. Consultare il manuale di istruzioni del televisore. Verificare che il contenuto sia disponibile in Dolby Atmos. Verificare che il servizio di streaming o via cavo supporti l'uso di Dolby Atmos.
Il telecomando non funziona correttamente o non funziona affatto	Sostituire le batterie (vedere pagina 45). Assicurarsi che il telecomando sia entro il raggio operativo della soundbar (6 m). Assicurarsi che nello spazio tra il telecomando e la soundbar non siano presenti ostacoli.
L'app Bose non funziona sul dispositivo mobile	Assicurarsi che il dispositivo mobile sia compatibile con l'app Bose e rispetti i requisiti minimi di sistema. Per ulteriori informazioni, consultare l'app store del dispositivo mobile. Disinstallare l'app Bose sul dispositivo mobile, quindi reinstallarla (vedere pagina 17).
La soundbar non è visibile e quindi non è possibile aggiungerla a un altro account Bose	Verificare che la condivisione della soundbar sia attivata tramite l'app Bose. Verificare che la soundbar e il dispositivo mobile siano connessi alla stessa rete Wi-Fi.
Soundbar e sorgente non si accendono/spengono contemporaneamente	Premere il pulsante di accensione  per attivare/disattivare la sorgente.

SINTOMO	SOLUZIONE
<p>Audio assente o intermittente dalla soundbar</p>	<p>Assicurarsi che il cavo HDMI della soundbar sia inserito in una porta del televisore contrassegnata con HDMI eARC (Enhanced Audio Return Channel), non una porta HDMI standard. Se il televisore non dispone di una porta HDMI eARC, collegarlo alla porta HDMI ARC. Se il televisore non dispone di una porta ARC, collegarlo alla soundbar utilizzando il cavo ottico (vedere pagina 58).</p> <p>Se la soundbar è collegata alla porta HDMI eARC (o ARC) del televisore, assicurarsi che l'opzione Consumer Electronics Control (CEC) sia attivata nel menu di sistema del televisore. A seconda del tipo di televisore, il nome usato per fare riferimento alla funzione CEC potrebbe essere diverso. Consultare il manuale di istruzioni del televisore.</p> <p>Se la soundbar è collegata alla porta ottica del televisore, assicurarsi che il cavo ottico sia inserito in una porta del televisore contrassegnata dalla dicitura Output o OUT, e non Input o IN.</p> <p>Scollegare i cavi di alimentazione dalla soundbar e dal modulo bassi o dai diffusori surround opzionali, attendere 30 secondi, quindi collegarli a una presa di corrente alternata attiva.</p> <p>Regolare l'impostazione CEC avanzato nell'app Bose. Questa opzione è accessibile dal menu Impostazioni. Per ulteriori informazioni, visitare: support.Bose.com/UltraSB_CEC</p> <p>Aumentare il volume sulla soundbar (vedere pagina 23) o sul dispositivo mobile.</p> <p>Se l'estremità sinistra della barra luminosa è accesa con luce bianca fissa, l'audio della soundbar è disattivato. Premere il pulsante di disattivazione audio  per riattivare l'audio della soundbar.</p> <p>Verificare che l'audio del dispositivo mobile non sia disattivato.</p> <p>Assicurarsi che il dispositivo utilizzato sia compatibile con la funzionalità <i>Bluetooth</i>.</p> <p>Riavviare il dispositivo mobile.</p> <p>Riavviare la sorgente audio.</p> <p>Commutare su una sorgente diversa (vedere pagina 22).</p> <p>Riprodurre l'audio da un'applicazione o un servizio musicale differente.</p> <p>Se l'audio proviene da una sorgente Wi-Fi, eseguire un reset del router.</p> <p>Riavviare il televisore.</p> <p>Verificare le impostazioni audio del televisore. Consultare il manuale di istruzioni del televisore.</p> <p>Aggiornare il software del televisore. Consultare il manuale di istruzioni del televisore.</p> <p>Scollegare il cavo HDMI dalla porta HDMI eARC (o ARC) del televisore, quindi ricollegarlo.</p>
<p>La soundbar non si collega al modulo bassi o ai diffusori surround</p>	<p>Consultare la sezione sulla risoluzione dei problemi nel manuale di istruzioni del modulo bassi o dei diffusori surround (vedere pagina 41).</p> <p>Assicurarsi che il modulo bassi o i diffusori surround siano compatibili con la soundbar (vedere pagina 41).</p> <p>Scollegare i cavi di alimentazione della soundbar e del modulo bassi o dei diffusori surround opzionali, attendere 30 secondi, quindi collegarli bene alla presa elettrica CA.</p>

SINTOMO	SOLUZIONE
Audio assente dal modulo bassi o dai diffusori surround	<p>Assicurarsi che il modulo bassi o i diffusori surround siano compatibili con la soundbar (vedere pagina 41).</p> <p>Controllare che il software dell'app Bose sia aggiornato.</p> <p>Regolare il livello dei bassi mediante l'app Bose (vedere pagina 24).</p> <p>Commutare su una sorgente diversa (vedere pagina 22).</p>
Il suono proviene dall'altoparlante del televisore	<p>Disattivare gli altoparlanti del televisore. Consultare il manuale di istruzioni del televisore.</p> <p>Assicurarsi che il cavo HDMI della soundbar sia inserito in una porta del televisore contrassegnata con HDMI eARC (Enhanced Audio Return Channel), non una porta HDMI standard. Se il televisore non dispone di una porta HDMI eARC, collegarlo alla porta HDMI ARC. Se il televisore non dispone di una porta ARC, collegarlo alla soundbar utilizzando il cavo ottico (vedere pagina 58).</p> <p>Scollegare il cavo HDMI dalla porta HDMI eARC (o ARC) del televisore, quindi ricollegarlo.</p> <p>Scollegare i cavi di alimentazione della soundbar e del modulo bassi o dei diffusori surround opzionali, attendere 30 secondi, quindi collegarli bene alla presa elettrica CA.</p> <p>Ridurre al minimo il volume del televisore.</p> <p>Se la soundbar è collegata alla porta HDMI eARC (o ARC) del televisore, assicurarsi che l'opzione Consumer Electronics Control (CEC) sia attivata nel menu di sistema del televisore. A seconda del tipo di televisore, il nome usato per fare riferimento alla funzione CEC potrebbe essere diverso. Consultare il manuale di istruzioni del televisore.</p> <p>Regolare l'impostazione CEC avanzato nell'app Bose. Questa opzione è accessibile dal menu Impostazioni. Per ulteriori informazioni, visitare: support.Bose.com/UltraSB_CEC</p>
Suono debole o distorto	<p>Provare diverse sorgenti, se disponibili.</p> <p>Assicurarsi che il televisore supporti l'audio surround. Consultare il manuale di istruzioni del televisore.</p> <p>Se l'audio viene riprodotto da un altro dispositivo, abbassare il volume di tale dispositivo.</p> <p>Regolare il livello dei bassi mediante l'app Bose (vedere pagina 24).</p> <p>Disattivare gli altoparlanti del televisore. Consultare il manuale di istruzioni del televisore.</p> <p>Verifica dell'audio (vedere pagina 60).</p> <p>Eseguire la calibrazione audio ADAPTIQ (vedere pagina 19).</p>

SINTOMO	SOLUZIONE
<p>La soundbar non riproduce l'audio dalla sorgente corretta oppure seleziona una sorgente non corretta dopo qualche istante</p>	<p>Controllare l'impostazione CEC avanzato nell'app Bose. Questa opzione è accessibile dal menu Impostazioni. Per ulteriori informazioni, visitare: support.Bose.com/UltraSB_CEC</p> <p>Disattivare la funzione CEC sulla sorgente. Consultare il manuale di istruzioni della sorgente.</p>
<p>La soundbar non si connette alla rete Wi-Fi</p>	<p>Nell'app Bose, selezionare il nome di rete corretto e immettere la password di rete (con le corrette minuscole e maiuscole).</p> <p>Verificare che la soundbar e il dispositivo mobile siano connessi alla stessa rete Wi-Fi.</p> <p>Se le informazioni della rete locale sono cambiate, vedere pagina 18.</p> <p>Abilitare la funzione Wi-Fi sul dispositivo che si sta utilizzando per la configurazione.</p> <p>Chiudere le altre applicazioni aperte sul dispositivo mobile.</p> <p>Riavviare il dispositivo mobile e il router.</p> <p>Se il router supporta sia la banda a 2,4 GHz che a 5 GHz, assicurarsi che il dispositivo (mobile o computer) e la soundbar si stiano collegando alla stessa banda.</p> <p>NOTA: assegnare a ogni banda un nome univoco per essere sicuri di connettersi alla banda corretta.</p> <p>Reimpostare il router.</p> <p>Scollegare i cavi di alimentazione della soundbar e del modulo bassi o dei diffusori surround opzionali, attendere 30 secondi, quindi collegarli bene alla presa elettrica CA. Disinstallare l'app Bose sul dispositivo mobile, reinstallarla e riavviare la procedura di configurazione.</p> <p>Se si esegue la connessione a un'altra rete e l'app non chiede di eseguire la configurazione, andare alla schermata principale e aggiungere la soundbar.</p>
<p>La soundbar non si connette al dispositivo Bluetooth</p>	<p>Sul dispositivo mobile, disattivare e poi riattivare la funzione <i>Bluetooth</i>. Rimuovere la soundbar dall'elenco dei dispositivi <i>Bluetooth</i>. Riconnettere (vedere pagina 34).</p> <p>Connettere un dispositivo mobile diverso (vedere pagina 34).</p> <p>Assicurarsi che il dispositivo utilizzato sia compatibile con la funzionalità <i>Bluetooth</i>. Visitare: support.Bose.com/UltraSB_BT</p> <p>Rimuovere la soundbar dall'elenco <i>Bluetooth</i> del dispositivo mobile. Riconnettere (vedere pagina 34).</p> <p>Cancellare l'elenco dispositivi della soundbar (vedere pagina 35). Riconnettere (vedere pagina 34).</p>

SINTOMO	SOLUZIONE
<p>La soundbar non esegue lo streaming audio con Airplay</p>	<p>Assicurarsi che la soundbar sia accesa ed entro il raggio operativo (vedere pagina 21).</p> <p>Assicurarsi che il dispositivo Apple e la soundbar siano connessi alla stessa rete Wi-Fi.</p> <p>Aggiornare il dispositivo Apple.</p> <p>Verificare che la soundbar sia aggiornata (vedere pagina 45).</p> <p>Se non si riesce a individuare l'icona AirPlay  nell'app utilizzata per riprodurre musica in streaming, eseguire lo streaming audio dal Centro di controllo.</p> <p>Per ulteriore assistenza, visitare: https://www.apple.com/airplay</p>
<p>Alexa non risponde</p>	<p>Assicurarsi che l'indicatore di microfono spento non sia acceso con luce rossa. Per attivare il microfono, vedere pagina 26.</p> <p>Assicurarsi di avere configurato Alexa utilizzando l'app Bose (vedere pagina 25).</p> <p>NOTA: la soundbar deve essere configurata e connessa alla rete Wi-Fi utilizzando l'app Bose.</p> <p>Connettere il dispositivo mobile al Wi-Fi.</p> <p>Verificare che Amazon Alexa sia disponibile nel paese in cui ci si trova.</p> <p>Assicurarsi che la versione dell'app Alexa sia quella più aggiornata.</p> <p>Verificare che il dispositivo mobile sia compatibile.</p> <p>Controllare che sia stata attivata la parola di attivazione (vedere pagina 25).</p> <p>Rimuovere Alexa dalla soundbar utilizzando l'app Bose. Aggiungere di nuovo Alexa.</p> <p>Pronunciare il nome assegnato nell'app Bose. Se esistono più soundbar con lo stesso nome, utilizzare il nome assegnato nell'app Alexa oppure modificare il nome nell'app Bose.</p> <p>Se si usa Bose Voice4Video:</p> <ul style="list-style-type: none"> • Assicurarsi che nello spazio tra la soundbar, il televisore e/o il ricevitore via cavo o satellitare non siano presenti ostacoli. • Verificare che la soundbar sia collegata mediante il cavo HDMI (vedere pagina 57). • Assicurarsi di aver configurato questa funzione con l'app Bose e collegato il televisore e/o il ricevitore via cavo o satellitare. • Verificare di aver immesso il proprio codice postale e il fornitore di servizi del ricevitore via cavo/satellitare. <p>Alexa potrebbe non supportare la richiesta. Nuove funzioni vengono aggiunte periodicamente.</p> <p>Per assistenza, visitare il sito: https://www.amazon.com/usealexa</p>

SINTOMO	SOLUZIONE
Non si riesce a controllare la soundbar con Assistente Google	<p>Assicurarsi di avere un dispositivo abilitato per Assistente Google connesso alla rete locale (vedere pagina 31).</p> <p>Assicurarsi che Chromecast integrato sia abilitato nell'app Bose (vedere pagina 31).</p> <p>Connettere il dispositivo mobile al Wi-Fi.</p> <p>Verificare che Assistente Google sia disponibile nel paese in cui ci si trova.</p> <p>Assicurarsi che la versione dell'app Assistente Google sia quella più aggiornata.</p> <p>Verificare che il dispositivo mobile sia compatibile.</p> <p>Per ulteriore assistenza, visitare: https://support.google.com/assistant</p>
La soundbar non si connette a un diffusore Bluetooth Bose SoundLink o alle cuffie Bose	<p>Verificare che il diffusore o le cuffie siano accesi, entro un raggio di 9 metri dalla soundbar e pronti per connettersi a un altro dispositivo. Per ulteriori informazioni, consultare il manuale di istruzioni del prodotto specifico.</p>
La soundbar non si riconnette a un diffusore Bluetooth Bose SoundLink o alle cuffie Bose precedentemente connessi	<p>Effettuare la connessione mediante l'app Bose (vedere pagina 42)</p>
Qualità audio insufficiente su un diffusore Bluetooth Bose SoundLink o su cuffie Bose	<p>Se il router supporta sia la banda a 2,4 GHz che a 5 GHz e la soundbar è connessa alla frequenza a 2,4 GHz, connetterla alla frequenza a 5 GHz.</p> <p>Non tutti i diffusori <i>Bluetooth</i> Bose SoundLink sono in grado di riprodurre l'audio in sincronia perfetta quando sono connessi alla soundbar. Per verificare se il proprio prodotto è compatibile, visitare: support.Bose.com/Groups</p> <p>Assicurarsi che Sincronizza con gruppo sia abilitato nell'app Bose (vedere pagina 17). Questa opzione è accessibile dal menu Impostazioni.</p> <p>Installare gli aggiornamenti software disponibili per il diffusore o le cuffie. Per verificare se sono disponibili aggiornamenti, aprire sul dispositivo mobile l'app Bose appropriata per il proprio prodotto oppure visitare btu.Bose.com sul computer.</p>

RIPRISTINARE LA SOUNDBAR

Il ripristino della soundbar cancella tutte le impostazioni di sorgente, volume, rete e calibrazione audio ADAPTiQ dalla soundbar e la riporta alle impostazioni originali di fabbrica.

1. Sull'app Bose, rimuovere la soundbar dal proprio account Bose.
2. Sul telecomando, tenere premuti il pulsante di riduzione volume — e il pulsante Riproduzione/pausa ▷|| per 5 secondi, fino a quando la barra luminosa non lampeggia due volte in bianco e poi si spegne gradualmente.

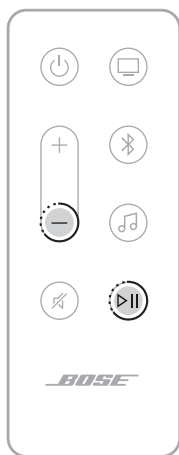

La soundbar viene riavviata. Al termine del ripristino, la barra luminosa inizia a lampeggiare con luce arancione.

3. Per ripristinare le impostazioni di rete e audio della soundbar:
 - a. Avviare l'app Bose sul proprio dispositivo mobile e aggiungere la soundbar alla propria rete (vedere "Aggiungere la soundbar a un account esistente" a pagina 18).
 - b. Eseguire la calibrazione audio ADAPTiQ mediante l'app Bose (vedere pagina 19).

OPZIONI DI CONNESSIONE

Collegare la soundbar al televisore mediante una delle seguenti due opzioni di connessione:

- **Opzione 1 (preferenziale):** HDMI eARC (Enhanced Audio Return Channel) o ARC
- **Opzione 2:** cavo ottico

NOTE:

- Per godere pienamente dell'esperienza del suono surround di Dolby Atmos, collegare la soundbar alla porta HDMI eARC o ARC del televisore (vedere pagina 57). Se il televisore non è provvisto di una porta eARC o ARC, è possibile collegare il cavo ottico alla porta ottica per ottenere un suono ampio e realistico (vedere pagina 58).
- Per utilizzare il telecomando del televisore per controllare l'accensione, il volume, la disattivazione audio sulla soundbar, quest'ultima deve essere collegata alla porta HDMI eARC o ARC del televisore.

1. Sul retro del televisore, individuare le porte **HDMI IN** e **Audio OUT** (ottica).

NOTA: il pannello delle porte del televisore potrebbe essere diverso da quello raffigurato. Eventualmente basarsi sulla forma della porta.

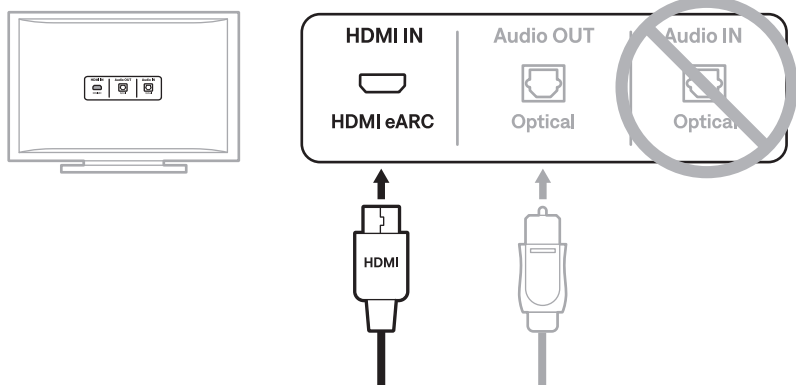

Opzione 1 (preferenziale)
HDMI eARC (o ARC): utilizzare il cavo HDMI per effettuare questo collegamento.

Opzione 2
Cavo ottico: se il televisore non è provvisto di una porta HDMI eARC (o ARC), utilizzare il cavo ottico per questo collegamento.

2. Scegliere un cavo audio.

COLLEGARE LA SOUNDBAR AL TELEVISORE

Dopo aver scelto un cavo audio, collegare la soundbar al televisore.

Opzione 1 (preferenziale): HDMI eARC o ARC

1. Inserire un'estremità del cavo HDMI nella porta **HDMI eARC** o **ARC** del televisore.
2. Inserire l'altra estremità del cavo nella porta **HDMI (eARC)** della soundbar.

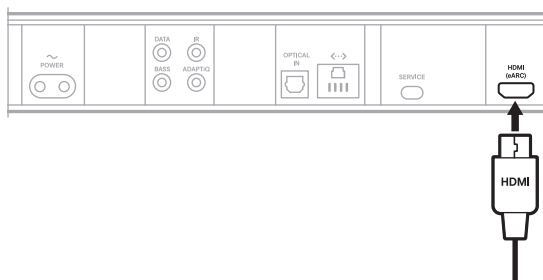

Opzione 2: cavo ottico

Se il televisore non è provvisto di una porta HDMI eARC (o ARC), utilizzare il cavo ottico per collegare la soundbar al televisore.

1. Rimuovere il cappuccio di protezione da entrambe le estremità del cavo ottico.

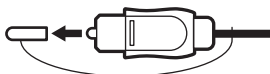

ATTENZIONE: l'inserimento dello spinotto con il cappuccio montato può danneggiare lo spinotto stesso e/o la porta.

2. Inserire un'estremità del cavo ottico nella porta **Optical OUT** del televisore.

ATTENZIONE: l'inserimento dello spinotto con l'orientamento sbagliato può danneggiare lo spinotto stesso e/o la porta.

3. Prendere lo spinotto all'altra estremità del cavo ottico.
4. Allineare lo spinotto alla porta **OPTICAL IN** della soundbar, quindi inserirlo con cura.

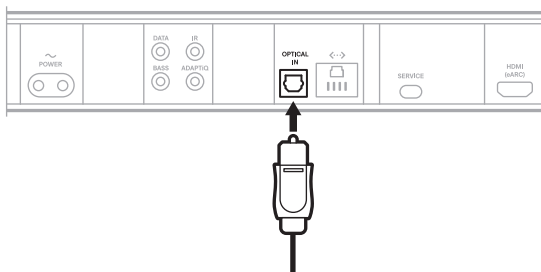

NOTA: la porta è dotata di uno sportellino girevole che si abbassa verso l'interno quando lo spinotto viene inserito.

5. Spingere con decisione lo spinotto nella porta finché non si sente un clic.



ROKU TV READY™

La soundbar Bose Smart Ultra Soundbar è certificata Roku TV Ready. Collegare la Bose Smart Ultra Soundbar a un dispositivo Roku TV mediante un cavo HDMI, quindi seguire le istruzioni per la configurazione visualizzate. Al termine della procedura, sarà possibile controllare la soundbar con il telecomando Roku TV e accedere alle impostazioni della soundbar utilizzando il menu delle impostazioni Roku TV sullo schermo.

NOTE:

- La Bose Smart Ultra Soundbar potrebbe richiedere un aggiornamento software per supportare Roku TV Ready. Per ulteriori informazioni, contattare il servizio clienti Bose. Visitare support.Bose.com/UltraSB
- Roku TV Ready non è disponibile in tutti i Paesi. Per ulteriori informazioni, visitare: go.roku.com/roktvready

VERIFICARE IL SUONO

1. Accendere la TV con il relativo telecomando.
2. Nella sezione audio del menu del televisore, disattivare gli altoparlanti del televisore.

NOTA: per ulteriori informazioni, consultare le istruzioni per l'uso del televisore.

3. Se si usa un ricevitore via cavo/satellitare o un'altra sorgente secondaria:
 - a. Accendere la sorgente.
 - b. Selezionare l'ingresso TV appropriato.

4. Accendere la soundbar (vedere pagina 21).

Si percepirà il suono provenire dalla soundbar.

5. Sul telecomando della soundbar, premere il pulsante di disattivazione audio .

Non si udirà più alcun suono proveniente dai diffusori del televisore o dalla soundbar.

NOTA: se si sente provenire il suono dal televisore dopo aver disattivato l'audio della soundbar, vedere "Il suono proviene dall'altoparlante del televisore" a pagina 51.



884437-0010