

**Start on a
high note.**

BOSE

SMART ULTRA SOUNDBAR

Läs igenom och spara alla anvisningar om skydd, säkerhet och användning.

CE Härmed förklarar Bose Corporation att denna produkt i alla väsentliga avseenden uppfyller de krav och föreskrifter som uppställts enligt direktivet 2014/53/EG och andra tillämpliga EG-direktiv. En komplett försäkran om överensstämmelse finns på www.Bose.com/compliance

UK CA Denna produkt följer alla tillämpliga förordningar för elektromagnetisk kompatibilitet (Electromagnetic Compatibility Regulations 2016) och alla andra tillämpliga förordningar i Storbritannien. En komplett försäkran om överensstämmelse finns på www.Bose.com/compliance

Bose Corporation intygar härmed att den här produkten följer förordningarna för radioutrustning (Radio Equipment Regulations 2017) och andra tillämpliga förordningar i Storbritannien. En komplett försäkran om överensstämmelse finns på www.Bose.com/compliance

Viktiga säkerhetsanvisningar

Läs de här anvisningarna.

Rengör endast med en torr trasa.

Blockera inte ventilationsöppningarna. Installera produkten i enlighet med tillverkarens anvisningar.

Använd bara den utrustning/de tillbehör som rekommenderas av tillverkaren.

Låt utbildad personal utföra all service. Underhåll krävs när apparaten skadats på något sätt, t.ex. om elkabel eller kontakt har skadats, vätska har spillts i apparaten eller främmande föremål har hamnat i den, om apparaten har utsatts för regn eller fukt, om apparaten inte fungerar felfritt eller har tappats.

VARNINGAR/TÄNK PÅ

- Håll produkten borta från barn och djur för att undvika att den oavsiktligen sväljs. Produkten innehåller ett batteri och kan vara farlig vid förtäring. Uppsöka omedelbart läkare om någon trots allt sväljer någon av dem. Förvara produkten utom räckhåll från barn och husdjur när den inte används.



Den här symbolen på produkten betyder att det finns oisolerad, farlig spänning i produkten som kan utgöra en påtaglig risk för elstöt.



Den här symbolen på produkten betyder att det finns viktig information om användning och hantering i den här bruksanvisningen.

▲ WARNING	
<ul style="list-style-type: none"> • INGESTION HAZARD: This product contains a button cell or coin battery. • DEATH or serious injury can occur if ingested. • A swallowed button cell or coin battery can cause Internal Chemical Burns in as little as 2 hours. • KEEP new and used batteries OUT OF REACH of CHILDREN • Seek immediate medical attention if a battery is suspected to be swallowed or inserted inside any part of the body. 	

- Svälj inte batteriet eftersom du riskerar kemiska brännskador.
- Den medföljande fjärrkontrollen innehåller ett knappbatteri. Om knappbatteriet sväljs kan det orsaka allvarliga inre kemiska brännskador inom bara två timmar, och dessa kan leda till dödsfall.
- Se till att barn inte kommer åt nya eller begagnade batterier.
- Även använda batterier kan orsaka allvarliga skador eller dödsfall.
- Se alltid till att batterifacket är ordentligt stängt. Om batterifacket inte kan stängas ordentligt ska du sluta använda produkten, ta ur batterierna och se till att barn inte kommer åt dem.
- Säkerställ att batterierna är installerade med rättvänd polaritet (+ och -).

- Blanda inte gamla och nya batterier, olika märken eller typer av batterier, som alkaliska batterier, brunstensbatterier eller uppladdningsbara batterier.
- Om du misstänker att någon svält batteriet eller att det kommit in i annan kroppsöppning ska du omedelbart söka läkarhjälp.
- Ring 112 och begär Giftinformationscentralen för information om behandling.
- För att undvika explosion, eldsvåda eller kemiska brännskador ska du iaktta försiktighet när du byter ut batteriet och endast ersätta det med ett godkänt batteri.
- Ta omedelbart ut och återvinn eller lämna in använda batterier enligt lokala föreskrifter och se till att barn inte kan komma åt dem. Batterier får INTE kastas med hushållsavfallet eller förbrännas.
- Om utrustning inte används under en längre tid ska använda batterier tas ur och omedelbart återvinnas eller lämnas in enligt lokala föreskrifter.
- De får inte tvångsurladdas, laddas om, demonteras, hettas upp över 85 °C eller förbrännas. Det kan leda till skador på grund av ventilering, läckage eller explosion som ger kemiska brännskador.
- Ej uppladdningsbara batterier får ej laddas om.
- Batterityp: CR2032 | Nominell batterispänning: 3V



Produkten innehåller små delar som kan utgöra kvävningrisker. Inte lämplig för barn under 3 år.



Produkten innehåller magnetiska material. Konsultera vid behov en läkare för att ta reda på om medicinska implantat kan påverkas av detta.



Den här produkten innehåller en yta av hårdat glas. Var försiktig och undvik kraftiga stötar. Var försiktig när du hanterar glas om det skulle gå sönder.

- Utsätt, för att minska risken för brand eller elstötar, INTE produkten för regn, stänk, droppar eller fukt och placera inga vätskefyllda föremål, som exempelvis vaser, på eller i dess närhet.
- Se till att produkten inte kommer i närheten av öppen eld eller heta värmekällor. Tända ljus eller andra föremål med öppna lågor får INTE placeras på eller i närheten av produkten.
- Gör INGA obehöriga ändringar av produkten.
- Använd INTE någon växelriktare tillsammans med den här produkten.
- Använd den INTE i motorfordon eller båtar.
- Om produkten kopplas bort från strömförsörjningen med elkabelns eller produktens kontakt, ska det vara lätt att komma åt och använda denna kontakt.
- Använd enbart följande delar till att montera produkten: Bose Soundbar Wall Bracket.
- Se till att du inte placerar produkten så att den blockerar ventilationsöppningar på din tv eller monitor. Läs mer i användarhandboken som kom med din tv eller monitor och installera produkten i enlighet med tillverkarens anvisningar.
- Med anledning av ventilationskraven rekommenderar inte Bose att produkten placeras i trånga utrymmen, såsom ett hålrum i väggen eller i ett stängt skåp.
- Placera eller installera inte i närheten av värmekällor som eldstäder, element, ugnar eller andra apparater (inklusive förstärkare) som alstrar värme.
- Förvara batterierna utom räckhåll för barn.
- Batterier kan orsaka brand eller kemisk brännskada om de hanteras felaktigt. Ladda inte, ta inte isär, värm inte upp eller bränn upp batterierna.
- Batteriet som medföljer produkten kan medföra risk för eldsvåda, explosion eller vara frätande om det används felaktigt, byts ut felaktigt, eller byts ut mot fel batterityp.

OBS! Den här utrustningen har testats och befunnits överensstämma med gränsvärdena för digitala enheter enligt klass B, i enlighet med del 15 i FCC:s bestämmelser. Gränsvärdena är avsedda att ge rimligt skydd mot skadliga störningar vid installation i bostäder. Den här utrustningen genererar, använder och kan avge radiofrekvensenergi, och om utrustningen inte installeras och används i enlighet med anvisningarna kan den orsaka skadliga störningar i samband med radiokommunikation. Det ges dock ingen garanti för att det inte kan förekomma skadliga störningar i en viss installation. Om den här utrustningen stör mottagningen i en radio- eller TV-apparat (vilket kan upptäckas genom att utrustningen stängs av och sätts på) rekommenderar vi att du försöker motverka störningen genom att vidta en eller flera av följande åtgärder:

- Rikta om eller flytta den mottagande produkten eller antennen.
- Öka avståndet mellan utrustningen och mottagaren.
- Anslut utrustningen till ett vägguttag i en annan strömkrets än den som mottagaren är ansluten till.
- Vänd dig till din återförsäljare eller en erfaren radio-/TV-reparatör för att få hjälp.

Om utrustningen ändras eller modifieras på något sätt, som inte uttryckligen har godkänts av Bose Corporation, kan det medföra att användarens rätt att använda produkten upphävs.

Denna enhet uppfyller del 15 i FCC-bestämmelserna och licensundantaget i ISED Canada angående RSS-standarder. Följande två villkor ställs för användningen: (1) Enheten får inte orsaka skadliga störningar och (2) enheten måste tåla alla former av störningar som den tar emot, inklusive störningar som kan orsaka oönskad drift av enheten.

Den här utrustningen ska inte installeras och användas på ett avstånd mindre än 20 cm mellan radiatorn och din kropp.

För den här enheten används 5150 – 5250 MHz-banden och den får endast användas inomhus för att minska risken för negativ interferens mellan mobila satellitsystem som delar samma kanaler.

CAN ICES-3(B)/NMB-3(B)

För Europa:

Frekvensband vid användning 2 400 till 2 483,5 MHz, 5 150 till 5 350 MHz och 5 470 till 5 725 MHz. | Maximal överföringsstyrka mindre än 20 dBm EIRP. | Frekvensband som används 5725 till 5850 MHz. | Maximal överföringsstyrka mindre än 14 dBm (25mW) EIRP.

Maximal överföringsstyrka är mindre än lagstadgade gränser så att SAR-testning inte är nödvändigt och undantaget per gällande bestämmelser.

Enheten får endast användas inomhus vid drift inom frekvensområdet 5150 till 5350 MHz i alla EU-medlemsstater som är listade i tabellen.

									
BE	DK	IE	UK(NI)	FR	CY	SK	HU	AT	SE
BG	DE	PT	EL	HR	LV	LT	MT	PL	
CZ	EE	FI	ES	IT	RO	LU	NL	SI	



Den här symbolen betyder att produkten inte ska kastas med hushållssoporna utan återvinnas i enlighet med lokala bestämmelser. Rätt deponering och återvinning hjälper till att skydda våra naturresurser, vår hälsa och miljö. Mer information om deponering och återvinning av produkten får du om du kontaktar lokala myndigheter, deponeringscentraler eller affären där du köpte produkten.

Tekniska regleringar för radiofrekvensenheter med låg effekt: Utan tillstånd beviljat av NCC, är företag, organisationer eller användare inte tillåtna att ändra frekvensen, förstärka överföringsstyrkan eller ändra ursprungliga egenskaper och prestanda för en godkänd radiofrekvensenhet med låg effekt. Radiofrekvensenheter med låg effekt får inte påverka flygsäkerheten eller störa annan legal kommunikation. Om detta uppmärksammas ska användaren omedelbart upphöra med att använda enheten tills det inte finns någon risk för sådana störningar. Med nämnda legala kommunikationer avses radiokommunikationer som sker i enlighet med gällande Telecommunications Management Act. Radiofrekvensenheter med låg effekt måste vara mottagliga för störningar från legala kommunikationer och enheter som sänder ut ISM-radiovågor.

Tabell över produktens strömstatus

Produkten är i överensstämmelse med kraven för ekodesign för energirelaterade produkter enligt direktiv 2009/125/EG, information om ekodesign för energirelaterade produkter och energi (tillägg) (EU Exit) enligt förordningen från 2020 och följer följande normer och dokument: Bestämmelse (EC) 1275/2008 med tillägg (EU) 801/2013.

Erfordrad information om strömstatus	Strömlägen	
	Viloläge	Nätverksanslutet viloläge
Strömförbrukningen är specificerad för strömläget 230 V/50 Hz-ingångsström Tid tills utrustningen automatiskt växlar till läget Strömförbrukning i nätverksanslutet viloläge om alla trådbundna nätverksportar är anslutna och alla trådlösa portar är aktiva, vid 230 V/50 Hz-ingångsström	< 0,5 W < 2,5 timmar E.t.	alla nätverkstyper ≤ 2,0 W ≤ 20 minuter ≤ 2,0 W
Procedurer för att aktivera/inaktivera trådlösa nätverksportar. Om alla nätverk är inaktiverade startas viloläget.	<p>Wi-Fi®: Tryck på mikrofonknappen ovanpå soundbarhögtalaren tills mikrofonen sätts igång och indikatorlampan inte lyser med ett fast rött sken. Aktivera Wi-Fi med Bose-appen. Inaktivera Wi-Fi genom att hålla nere Ljud av- och <i>Bluetooth</i>-knapparna på fjärrkontrollen samtidigt.</p> <p>Bluetooth®: Tryck på mikrofonknappen ovanpå soundbarhögtalaren tills mikrofonen sätts igång och indikatorlampan inte lyser med ett fast rött sken. Aktivera genom att parkoppla med en <i>Bluetooth</i>-källa genom att trycka på <i>Bluetooth</i>-knappen på fjärrkontrollen genom att välja soundbarhögtalaren i din mobila enhets <i>Bluetooth</i>-lista eller genom att använda Bose-appen. Inaktivera parkopplingslistan genom att hålla nere <i>Bluetooth</i>-knappen på fjärrkontrollen i 10 sekunder.</p>	
Procedurer för att aktivera/inaktivera trådade nätverksportar. Om alla nätverk är inaktiverade startas viloläget.	Ethernet: Tryck på mikrofonknappen ovanpå soundbarhögtalaren tills mikrofonen sätts igång och indikatorlampan inte lyser med ett fast rött sken. Aktivera genom att sätta i Ethernet-kabeln. Inaktivera genom att ta bort Ethernet-kabeln.	



Tänk på att lämna in gamla batterier för återvinning enligt lokala föreskrifter. Elda inte upp batterier.



Li-ion

Tabell över farliga föremål som kontrolleras i Kina

Namn och innehåll på giftiga eller farliga ämnen eller delar						
Namn	Giftiga eller farliga ämnen och delar					
	Bly (Pb)	Kvikksilver (Hg)	Kadmium (Cd)	Sexvärt krom (CR(VI))	Polybromerade bifenyler (PBB)	Polybromerad difenyleter (PBDE)
PCB:er	X	○	○	○	○	○
Metalldelar	X	○	○	○	○	○
Plastdelar	○	○	○	○	○	○
Högtalare	X	○	○	○	○	○
Kablar	X	○	○	○	○	○
Den här tabellen är uppställd i enlighet med bestämmelserna i SJ/T 11364.						
O: Anger att detta giftiga eller farliga ämne som ingår i alla homogena material i den här artikeln ligger under gränsvärdena uppställda i GB/T 26572.						
X: Anger att detta giftiga eller farliga ämne som ingår i minst ett av de homogena materialen i den här artikeln ligger över gränsvärdena uppställda i GB/T 26572.						

Tabell över farliga föremål som kontrolleras i Taiwan

Utrustningens namn: Aktiv högtalare Typbeteckning: 441451						
Enhet	Begränsade ämnen och dess kemiska beteckningar					
	Bly (Pb)	Kvikksilver (Hg)	Kadmium (Cd)	Sexvärt krom (Cr+6)	Polybromerade bifenyler (PBB)	Polybromerade difenyletrar (PBDE)
PCB:er	-	○	○	○	○	○
Metalldelar	-	○	○	○	○	○
Plastdelar	○	○	○	○	○	○
Högtalare	-	○	○	○	○	○
Kablar	-	○	○	○	○	○
Obs 1! "○" anger att det procentuella innehållet i det begränsade ämnet inte överstiger referensvärdet.						
Obs 2! Med "-" anges att den begränsade substansen motsvarar undantaget.						

Tillverkningsdatum: Den åttonde siffran i serienumret visar tillverkningsåret; "3" är 2013 eller 2023.

Importörer: Bose Electronics (Shanghai) Company Limited, Level 6, Tower D, No. 2337 Gudai Rd. Minhang District, Shanghai 201100 | Bose Products B.V., Gorslaan 60, 1441 RG Purmerend, Nederländerna | Bose de México S. de R.L. de C.V., Avenida Prado Sur #150, Piso 2, Interior 222 y 223, Colonia Lomas de Chapultepec V Sección, Miguel Hidalgo, Ciudad de México, C.P. 11000 Telefonnummer: +5255 (5202) 3545 | Bose Limited (H.K.), 9F., No. 10, Sec. 3, Minsheng E. Road, Zhongshan Dist. Taipei City 10480, Telefonnummer: +886-2-2514 7676 | Bose Limited, Bose House, Quayside Chatham Maritime, Chatham, Kent, ME4 4QZ, Storbritannien

Märkspänning: 100-240 V ~ 50/60 Hz, 65 W

CE-merket placeras på produktetiketten på soundbarhögtalarens baksida.

Kalifornien: Innehåller litiumjonbatteri med perkloratmaterial – specialhantering kan krävas.

Se www.dtsc.ca.gov/hazardouswaste/perchlorate

Licenser: För att se de licenser som gäller programvaror från tredje partspaket, inklusive de som inkluderas som komponenter i Bose Smart Ultra Soundbar-produkten:

1. Använd fjärrkontrollen och tryck och håll ned Play/Pause-knappen ► och Hög volym-knappen + i 5 sekunder.
2. Anslut en USB-kabel till SERVICE-kontakten på soundbarhögtalarens baksida.
3. Anslut andra änden av kabeln till en dator.
4. På datorn anger du <http://203.0.113.1/opensource> i en webbläsare för att visa användarvillkoren och licensinformationen.

Boses **användningsvillkor** gäller för denna produkt: worldwide.bose.com/termsofuse

Amazon, Alexa, Amazon Music och alla tillhörande märken är varumärken som tillhör Amazon.com, Inc. eller dess dotterbolag.

Apple, Apple-logotypen, Apple Music och AirPlay är varumärken som tillhör Apple Inc. i USA och i andra länder. App Store är ett tjänstevarumärke som tillhör Apple Inc.

Användning av Works with Apple-symbolen betyder att ett tillbehör har tillverkats speciellt för att fungera med tekniken som identifieras i symbolen och att det har certifierats av producenten för att uppfylla Apple-prestandastandarder.

Namnet *Bluetooth*[®] och logotyperna är registrerade varumärken som tillhör Bluetooth SIG, Inc., och all användning av sådana märken från Bose Corporation sker under licens.

Dolby Atmos Dolby, Dolby Atmos och det dubbla D-tecknet är registrerade varumärken som tillhör Dolby Laboratories Licensing Corporation. Tillverkad under licens från Dolby Laboratories. Konfidentiella opublicerade verk. Copyright © 2012–2021 Dolby Laboratories. Med ensamrätt.

Google, Google Play och Chromecast built-in är varumärken som tillhör Google LLC.

HDMI Termerna HDMI, HDMI High-Definition Multimedia Interface, HDMI-varumärket och HDMI-loggorna är varumärken eller registrerade varumärken tillhörande HDMI Licensing Administrator, Inc.

Roku TV Ready Roku TV, Roku TV Ready och logotypen för Roku TV Ready är varumärken som tillhör Roku, Inc.

Den här produkten innehåller iHeartRadio-tjänsten. iHeartRadio är ett registrerat varumärke som tillhör iHeartMedia, Inc.

Produkten är skyddad av Microsofts immateriella rättigheter. Användning eller distribution av sådan teknik utanför produkten är förbjudet utan licens från Microsoft.

Pandora är ett varumärke som tillhör Pandora Media, Inc. och används med tillstånd.

Quickset är ett registrerat varumärke som tillhör Universal Electronics Inc. i USA och andra länder.
© UEI 2000-2023

Den här produkten innehåller programvara från Spotify som omfattas av tredjepartslicenser, du hittar licenserna här: www.spotify.com/connect/third-party-licenses

Spotify är ett registrerat varumärke som tillhör Spotify AB.

Wi-Fi är ett registrerat varumärke som tillhör Wi-Fi Alliance[®].

ADAPTiQ, Bose, B-logotypen, QuietComfort, SimpleSync, SoundLink, SoundLink Revolve och Voice4Video är varumärken som tillhör Bose Corporation. | Bose Corporations huvudkontor: 1-877-230-5639 | ©2024 Bose Corporation. Ingen del av detta dokument får återges, modifieras, distribueras eller användas på något annat sätt utan föregående skriftlig tillåtelse.

Fyll i uppgifterna och spara dem för senare bruk

Serie- och modellnumret finns på baksidan av soundbarhögtalaren.

Serienummer: _____

Modellnummer: 441451

Förvara kvittot tillsammans med bruksanvisningen. Det är nu dags att registrera Bose-produkten. Du gör det enklast genom att gå till webbplatsen worldwide.Bose.com/ProductRegistration

INNEHÅLL I FÖRPACKNINGEN

Innehåll	12
----------------	----

DOLBY ATMOS®-TEKNIK	13
----------------------------------	----

PLACERING AV DIN SOUNDBARHÖGTALARE

Rekommendationer.....	14
-----------------------	----

Väggmontering av soundbarhögtalaren	15
---	----

Justera ljudet för väggmontering	15
--	----

STÄLLA IN SOUNDBARHÖGTALAREN

Ansluta soundbarhögtalaren till strömkälla.....	16
---	----

Nätverksviloläge.....	16
-----------------------	----

INSTALLATION AV BOSE-APPEN

Hämta Bose-appen.....	17
-----------------------	----

BEFINTLIGA ANVÄNDARE AV BOSE-APPEN

Lägga till soundbarhögtalaren i ett befintligt konto.....	18
---	----

Ansluta till ett annat Wi-Fi®-nätverk.....	18
--	----

ADAPTİQ-LJUDKALIBRERING

Kör ADAPTİQ-ljudkalibrering	19
-----------------------------------	----

SOUNDBARHÖGTALARENS KONTROLLER

Fjärrkontrollens funktioner.....	20
----------------------------------	----

Sätta på/stänga av	21
--------------------------	----

Automatisk systemväckning (endast optisk anslutning).....	21
---	----

Källor.....	22
-------------	----

Medieuppspelning och volym.....	23
---------------------------------	----

Kontroller för röstassistent.....	24
-----------------------------------	----

Justera ljudet	24
----------------------	----

AMAZON ALEXA

Öppna Amazon Alexa	25
Röstkommandon	25
Använda soundbarhögtalarens kontroller	26
Ringa och skicka meddelanden med Amazon Alexa	27
Ställ in samtal och meddelanden med Alexa	27
Röstkommandon	27
Ställa in stör ej	28
Röstkommandon	28
Styra ljud med Bose Voice4Video	29
Konfigurera Voice4Video	29
Röstkommandon	29

FUNGERAR MED GOOGLE ASSISTANT

Komma åt Google Assistant	31
---------------------------------	----

STRÖMMA LJUD MED CHROMECAST

32

STRÖMMA LJUD MED AIRPLAY

Strömma ljud från Kontrollpanelen	33
Strömma ljud från en app	33

BLUETOOTH®-ANSLUTNINGAR

Ansluta till en mobil enhet	34
Koppla från en mobil enhet	35
Återansluta en mobil enhet	35
Ansluta ytterligare en bärbar enhet	35
Rensa soundbarhögtalarens enhetslista	35

SOUNDBARHÖGTALARENS STATUS

Wi-Fi-status	36
<i>Bluetooth</i> -status	36
Amazon Alexa-status	37
Lampa för avstängd mikrofon	38
Medieuppspelning och volymstatus	38
Uppdatering och felstatus	39

AVANCERADE FUNKTIONER

Aktivera/inaktivera Wi-Fi-funktionen	40
--	----

ANSLUTA BOSE-PRODUKTER

Ansluta tillbehör (valfritt)	41
Ansluta en Bose SoundLink <i>Bluetooth</i> -högtalare eller Bose-hörlurar med SimpleSync-teknik.	41
Fördelar	41
Kompatibla produkter	41
Ansluta med Bose-appen	42
Ansluta med produktkontroller	43
Återansluta en Bose SoundLink <i>Bluetooth</i> -högtalare eller Bose-hörlurar	44

SKÖTSEL OCH UNDERHÅLL

Uppdatera soundbarhögtalaren	45
Byta batteri i fjärrkontrollen	45
Rengöra soundbarhögtalaren	47
Reservdelar och tillbehör	47
Begränsad garanti	47

FELSÖKNING

Prova det här först	48
Andra lösningar	48
Återställa soundbarhögtalaren	55

BILAGA: INSTALLATIONSREFERENS

Anslutningsalternativ	56
Ansluta soundbarhögtalaren till TV:n	57
Alternativ 1 (bästa alternativ): HDMI eARC eller ARC	57
Alternativ 2: Optisk	58
Roku TV Ready™	59
Kontrollera ljudet	60

INNEHÅLL

Kontrollera att du har följande:



Bose Smart Ultra Soundbar

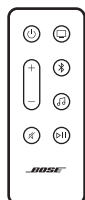

Fjärrkontroll (batteri medföljer)

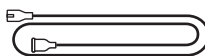

Elkabel*

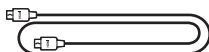

HDMI-kabel

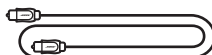

Optisk kabel



ADAPTiQ-headset

* Kan levereras med flera typer av elkablar. Använd den elkabel som är avsedd för din region.

OBS! Om någon del av produkten är skadad ska du inte använda den. Kontakta en Bose-återförsäljare eller Bose kundtjänst.

Besök: [worldwide.bose.com/contact](https://www.worldwide.bose.com/contact)

Bose Smart Ultra Soundbar har stöd för Dolby Atmos®-teknik. Soundbarhögtalaren använder uppåtriktade och sidoriktade högtalare för att ge ljud av hög kvalitet från alla riktningar, vilket ger en utmärkt, immersiv och omslutande surroundupplevelse.

OBS! För att använda Dolby Atmos-tekniken måste både din tv och ditt innehåll ha stöd för Dolby Atmos.

TIPS: Anslut soundbarhögtalaren till HDMI eARC- eller ARC-porten på tv:n för att få surroundljud med Dolby Atmos (se sida 57). Om din tv inte har en eARC- eller ARC-port går det att ansluta en optisk kabel till den optiska porten för att få ett rumsligt, naturligt ljud (se sida 58).

REKOMMENDATIONER

- Placera soundbarhögtalaren under och framför tv:n (att föredra) eller ovanför TV:n med soundbarhögtalarens front in mot rummet.
- Se till att de uppåtriktade högtalarna ovanpå soundbarhögtalaren och de sidoriktade på sidorna av soundbarhögtalaren inte är blockerade för bästa ljudkvalitet.
- Se till att soundbarhögtalaren är minst 10 cm från tv:n om den monteras på väggen.
- Om du placerar soundbarhögtalaren på en hylla eller ett tv-stativ ska du placera soundbarhögtalarens främre del så nära hyllans eller stativets framkant som möjligt för bästa möjliga ljudkvalitet.
- Placera inte soundbarhögtalaren vid eller i ett metallskåp, och inte nära andra ljud-/videokomponenter eller direktverkande värmekällor.
- Placera soundbarhögtalaren på gummitassarna på en stadig och jämn yta. För bästa stöd ska båda tassarna ligga an mot underlaget. Vibrationer kan medföra att soundbarhögtalaren rör sig. Detta gäller särskilt om ytorna är av marmor, glas eller välpolerat trä.
- Se till att baksidan av soundbarhögtalaren är minst 1 cm från andra ytor. Om portar blockeras påverkas ljudkvaliteten.
- Kontrollera att det finns ett eluttag i närheten.
- Undvik att trådlösa anslutningar orsakar störningar genom att placera annan trådlös utrustning 0,3 till 0,9 meter från soundbarhögtalaren.
- För att undvika trådlösa störningar måste vissa Wi-Fi-åtkomstpunkter placeras upp till 2,4 - 3 meter från soundbarhögtalaren samt basmodulen och de surroundhögtalare som finns som tillval.
- För bästa möjliga ljudkvalitet ska du undvika att placera soundbarhögtalaren i ett skåp eller diagonalt i ett hörn.
- Placera inte föremål ovanpå soundbarhögtalaren.

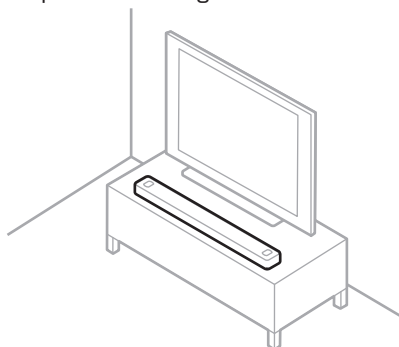

TÄNK PÅ! Placera inte soundbarhögtalaren på fronten, baksidan, sidan eller upp och ned när den används.

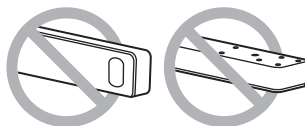

VÄGGMONTERING AV SOUNDBARHÖGTALAREN

Du kan montera soundbarhögtalaren på en vägg. Kontakta en auktoriserad Bose-återförsäljare för att köpa Bose Soundbar Wall Bracket.

Besök: support.Bose.com/UltraSB

OBS! Se till att soundbarhögtalaren är minst 10 cm från tv:n.

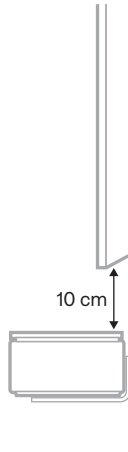

TÄNK PÅ! Använd inga andra tillbehör för att montera soundbarhögtalaren.

Justera ljudet för väggmontering

När du har monterat soundbarhögtalaren måste du köra ADAPTiQ (se sida 19).

OBS! Kör ADAPTiQ igen om du tar bort soundbarhögtalaren från väggen.

ANSLUTA SOUNDBARHÖGTALAREN TILL STRÖMKÄLLA

1. Anslut nätsladden till **POWER**-porten på baksidan av soundbarhögtalaren.
2. Sätt in den andra änden i eluttaget.

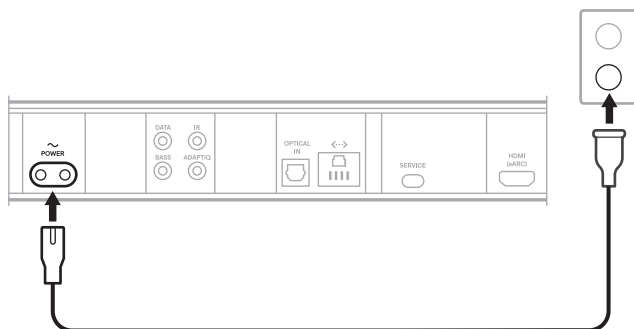



Soundbarhögtalaren startar och ljusrampen lyser med fast gult sken.

3. Ladda ner och använd Bose-appen för att ansluta soundbarhögtalaren till tv:n.

NÄTVERKSVILOLÄGE

Soundbarhögtalaren går i nätverksviloläge när ljudet stoppas och när du inte har tryckt på någon knapp eller talat med Amazon Alexa eller Google Assistant-enheter under 20 minuter.

För att väcka soundbarhögtalaren från nätverksviloläge:

- Tryck på fjärrkontrollens strömknapp , source-knappen (se sida 22), eller knappen för att Spela upp/pausa  (se sida 20).
- Spela eller återuppta ljud från din mobila enhet eller med Bose-appen.
- Prata med Amazon Alexa eller Google Assistant-enheten.

TÄNK PÅ FÖLJANDE:

- Se till att soundbarhögtalaren är installerad med Bose-appen (see sida 17) och att mikrofonen är på (se sida 38) om du vill ha åtkomst till Amazon Alexa i nätverksviloläge.
- Du kan inaktivera vilolägestimern i Bose-appen. Du kan nå detta alternativ från menyn Inställningar.

Med Bose-appen kan du ställa in och styra din soundbarhögtalare från valfri mobil enhet t.ex. en smarttelefon eller surfplatta.

Med appen kan du strömma musik, lägga till musiktjänster, utforska internetradiostationer, konfigurera Amazon Alexa, aktivera Chromecast built-in, välja språk för röstansesningar, hantera inställningarna för soundbarhögtalaren och få nya funktioner.

OBS! Om du redan har skapat ett Bose-konto för en annan Bose-produkt kan du lägga till soundbarhögtalaren till ditt befintliga konto (se sida 18).

HÄMTA BOSE-APPEN

1. Kontrollera att platstjänster är aktiverade på den bärbara enheten.
2. Ladda ner Bose-appen till din mobila enhet.





3. Följ instruktionerna för appen.

LÄGGA TILL SOUNDBARHÖGTALAREN I ETT BEFINTLIGT KONTO

Öppna Bose-appen och lägg till soundbarhögtalare för att lägga till Bose Smart Ultra Soundbar.

ANSLUTA TILL ETT ANNAT WI-FI-NÄTVERK

Anslut till ett annat nätverk om ditt nätverksnamn eller lösenord har ändrats eller om du vill lägga till eller byta till ett annat nätverk.

1. Tryck och håll ned Ljud av-knappen  och knappen för Bose-appen  tills ljusrampen lyser gul.



2. Öppna Wi-Fi-inställningarna på din mobila enhet.
3. Välj **Bose Smart Ultra Soundbar**.
4. Öppna Bose-appen och följ instruktionerna i appen.

OBS! Gå till huvudskärmen och lägg till din soundbarhögtalare om appen inte ber dig att installera.

Efter att du har installerat soundbarhögtalaren via Bose-appen uppmanas du att köra ADAPTiq-ljudkalibrering för bästa ljudkvaliteten. Med ADAPTiq-ljudkalibreringen anpassar du systemljudet till den akustik du har i lyssningsområdet genom att göra fem ljudmätningar på olika platser i rummet. För att kunna utföra ljudkalibreringen behöver du disponera rummet i tio minuter när det är tyst.

Under ADAPTiq-ljudkalibreringen mäter en mikrofon, högst upp på ADAPTiq-headsetet (medföljer soundbarhögtalaren), ljudförhållandena i rummet för att bestämma den optimala ljudkvaliteten.

KÖR ADAPTiq-LJUDKALIBRERING

Om du ansluter en basmodul eller surroundhögtalare (tillval) senare, flyttar soundbarhögtalaren eller flyttar någon möbel, ska du utföra ADAPTiq-kalibreringen igen för att säkerställa optimal ljudkvalitet.

ADAPTiq-ljudkalibrering körs via Bose-appen. Du kan nå detta alternativ från menyn Inställningar.

Soundbarhögtalarens kontroller finns överst på soundbarhögtalaren och på fjärrkontrollen.

TIPS: Du kan även styra soundbarhögtalaren genom att använda Bose-appen.

FJÄRRKONTROLLENS FUNKTIONER

Använd fjärrkontrollen för att styra soundbarhögtalaren, välja källa och hantera *Bluetooth*-anslutningar.

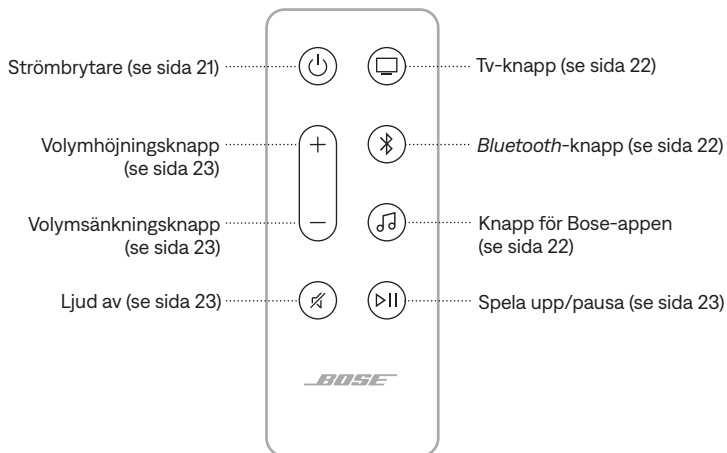

Sätta på/stänga av

Tryck på strömbrytaren  på fjärrkontrollen för att sätta på/stänga av soundbarhögtalaren.

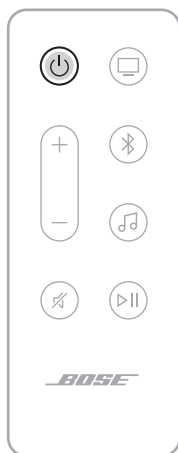

TÄNK PÅ FÖLJANDE:

- Om du kopplar in soundbarhögtalaren till ett nätuttag startar den automatiskt.
- När soundbarhögtalaren stängts av går det fortfarande att använda rösten för att komma åt Amazon Alexa eller din Google Assisten-enhet för att styra soundbarhögtalaren (se sida 25).

TIPS: Du kan även använda Bose Voice4Video tillsammans med Amazon Alexa för att sätta på eller stänga av soundbarhögtalaren, byta ingång på tv:n, byta kanal på tv:n och annat (se sida 29).



Automatisk systemväckning (endast optisk anslutning)

Du kan ställa in soundbarhögtalaren så att den automatiskt sätts på när den erhåller en ljudsignal.

Växla mellan inställningarna automatisk systemväckning och standardström genom att trycka och hålla inne  i tio sekunder tills du hör en ton och ljusrampen pulserar två gånger med vitt sken.

TIPS: Du kan även styr automatisk systemväckning via Bose-appen. Du kan nå detta alternativ från menyn Inställningar.

Källor

Tryck på lämplig knapp på fjärrkontrollen (TV , *Bluetooth*  eller Bose-appen ) för att välja källa.



TIPS:

- Du kan även använda Bose Voice4Video tillsammans med Amazon Alexa för att välja *Bluetooth*-källa (se sida 29).
- Du kan även använda Bose-appen för att välja en källa.

Medieuppspelning och volym

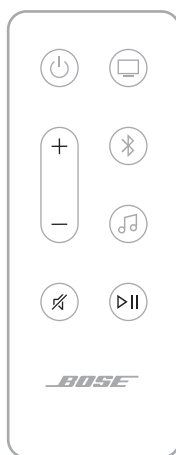

FUNKTION	ÅTGÄRD
Spela/pausa	<p>Tryck på ▷ .</p> <p>TÄNK PÅ FÖLJANDE:</p> <ul style="list-style-type: none"> När ljudet har pausats lyser två lampor mitt på ljusrampen med fast vitt sken tills ljud börjar spelas upp igen. Du kan inte spela upp eller pausa ljudet på en tv-källa.
Hoppa framåt	Tryck två gånger på ▷ .
Hoppa bakåt	Tryck tre gånger på ▷ .
Höj volym	<p>Tryck på +.</p> <p>OBS! För att höja volymen snabbt trycker du och håller nere +.</p>
Sänka volym	<p>Tryck på —.</p> <p>OBS! För att sänka volymen snabbt trycker du och håller nere —.</p>
Stänga av/sätta på ljud	<p>Tryck på ✕.</p> <p>När ljudet är avstängt lyser ljusrampens vänstra ände med ett vitt sken tills ljud spelas upp igen.</p> <p>TIPS: Du kan även trycka på + för att börja spela upp ljud igen.</p>

TIPS: Du kan även använda Bose Voice4Video tillsammans med Amazon Alexa för att styra medieuppspelning och volym för vissa källor (se sida 29).

KONTROLLER FÖR RÖSTASSISTENT

Du kan använda åtgärdsknappen ○ för att styra Amazon Alexa (sida 26). Du kan använda Mikrofon av-knappen ✕ för att stänga av mikrofonen (se sida 26).

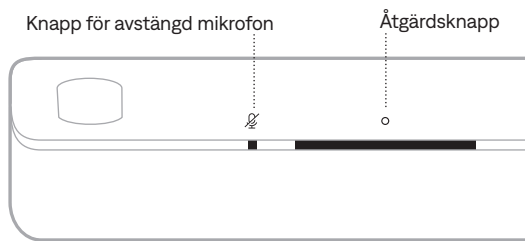

TIPS: Du kan även använda din röst för att styra Amazon Alexa (se sida 25).

JUSTERA LJUDET

Använd Bose-appen för att justera baskanalen, höjdkanalen och surroundkanalerna. Du når dessa alternativ i menyn Inställningar.

ÖPPNA AMAZON ALEXA

Med Alexa i din soundbarhögtalare blir livet enklare. Använd rösten för att styra din musik och annat. Att använda Alexa är inte svårare än att ställa en fråga. Säg bara till så spelar Alexa din favoritlåt, byter till nästa spår, ändrar volymen, läser upp nyheterna och annat. Med Alexa i din soundbarhögtalare blir det enklare än någonsin att styra ditt smarta hem, med rösten.

Mer information om vad Alexa kan hjälpa dig med finns på:

<https://www.amazon.com/usealexa>

Använd Bose-appen för att ställa in Amazon Alexa på soundbarhögtalaren. Du kan nå detta alternativ från menyn Inställningar.

TÄNK PÅ FÖLJANDE:

- Alexa finns inte tillgänglig i alla länder eller på alla språk. Alexas funktioner kan variera beroende på plats.
- Se till att du använder samma konto till din ljudtjänst som du använde i Bose-appen när du ställer in Alexa.
- Om du har flera produkter från Bose i hemmet rekommenderar Bose att en person använder sitt Bose-konto och Amazon-konto för att ställa in Alexa för alla Bose-produkter så att röstassistenten fungerar smidigt.



Röstkommandon

Starta med "Alexa," och säg sedan:



SAKER DU KAN PROVA	EXEMPEL PÅ VAD DU KAN SÄGA
Prata med Alexa	Help me get started.
Spela upp ljud	Spela rockmusik. OBS! Amazon Music är den förinställda musiktjänsten. Använd Alexa-appen för att byta förinställd musiktjänst.
Pausa ljudet	Pausa.
Kontrollera volymen	Höj volymen.
Hoppa till nästa låt	Hoppa över.
Spela upp från en ljudtjänst	Spela NPR på Tuneln. OBS! Amazon Alexa har inte stöd för alla ljudtjänster.

SAKER DU KAN PROVA	EXEMPEL PÅ VAD DU KAN SÄGA
Spela upp på en specifik högtalare	Play jazz in the "Kitchen." OBS! Kontrollera att du säger högtalarnamnet som du angett i Bose-appen. Använd det namn som angetts i Alexa-appen eller ändra namnet i Bose-appen om flera högtalare har samma namn.
Ställa in en timer	Set a timer for 15 minutes.
Hitta nya färdigheter	Help me get started with skills.
Stanna Alexa	Stop.

Använda soundbarhögtalarens kontroller

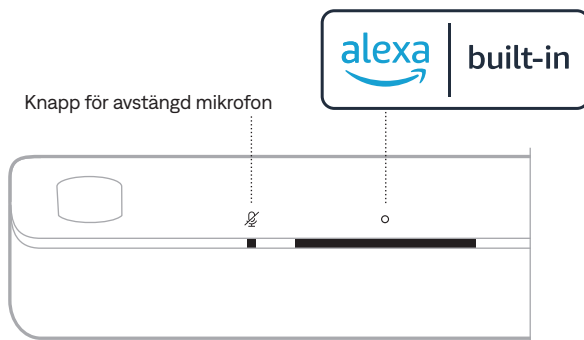
Du kan använda åtgärdsknappen  för att styra Amazon Alexa. Du kan använda Mikrofon av-knappen  för att stänga av mikrofonen. De sitter på soundbarhögtalarens ovasida.



SAKER DU KAN PROVA	ÅTGÄRD
Prata med Alexa	Tryck på  och säg sedan vad du vill. En lista med saker du kan prova finns på: https://www.amazon.com/usealexa
Stanna alarm och timers	Tryck på  .

SAKER DU KAN PROVA	ÅTGÄRD
Stanna Alexa	Tryck på ○.
Sätta på/stänga av mikrofonen	Tryck på ☒. OBS! När mikrofonen är avstängd lyser indikatorn för avstängd mikrofon med fast rött sken och Alexa är otillgänglig.

RINGA OCH SKICKA MEDDELANDEN MED AMAZON ALEXA

Hjälp hushållet och familjen att hålla kontakten. Låt Alexa göra enheten till en intercom för att kunna kommunicera direkt mellan rum eller olika hem, eller skicka meddelanden från ett rum till ett annat. Använd Alexa för att ringa eller skicka ett meddelande gratis till nästan vem som helst från din kompatibla Alexa-enhet eller Alexa-appen på en kompatibel telefon eller surfplatta.

TÄNK PÅ FÖLJANDE:

- Båda parter måste ha en Alexa-aktiverad enhet, Alexas samtals- och meddelandefunktion aktiverad, samt ha gett tillstånd till den andra parten i Alexa-appen.
- Mikrofonen måste vara på för att använda Alexa och skicka meddelanden (se sida 38).

Ställ in samtal och meddelanden med Alexa.

Använd Alexa-appen för att ställa in samtal och meddelanden med Alexa.

Röstkommandon

Starta med "Alexa," och säg sedan:

SAKER DU KAN PROVA	EXEMPEL PÅ VAD DU KAN SÄGA
Hälsa på hos en enhet i hemmet	Drop in on "Kitchen." OBS! Kontrollera att du säger högtalarnamnet som du angett i Bose-appen om det är en Bose-produkt. Använd det namn som angetts i Alexa-appen eller ändra namnet i Bose-appen om flera högtalare har samma namn.
Hälsa på hos en vän eller familjemedlem utanför hemmet	Hälsa på i mammas kök. OBS! Kontrollera att du säger namnet som tilldelats i ägarens Bose-app och/eller Alexa-app.

SAKER DU KAN PROVA	EXEMPEL PÅ VAD DU KAN SÄGA
Ringa ett samtal	Call Mom.
Besvara ett samtal	Answer.
Neka ett telefonsamtal eller meddelande	Decline.
Avsluta ett samtal	End call.
Spela upp ett meddelande	Play message.
Ring en nödkontakt	Call my emergency contact.
Gör ett utrop	Announce that dinner is ready.

STÄLLA IN STÖR EJ

Det går att tillfälligt inaktivera alla inkommande aviseringar, meddelanden och samtal till soundbarhögtalaren.

Röstkommandon

Starta med "Alexa," och säg sedan:

SAKER DU KAN PROVA	EXEMPEL PÅ VAD DU KAN SÄGA
Aktivera stör ej	Turn on Do Not Disturb.
Inaktivera stör ej	Turn off Do Not Disturb.

TIPS: Du kan även ställa in stör ej i Alexa-appen.

STYRA LJUD MED BOSE VOICE4VIDEO

Bose Voice4Video-tekniken expanderar röstmöjligheterna för Amazon Alexa som ingen annan soundbarhögtalare kan. Förutom att styra din smartsoundbarhögtalare, kan du styra din TV- och kabelbox eller satellitbox med bara din röst. Du kan be Alexa sätta på TV:n och smartsoundbarhögtalaren, byta till en videokälla, hitta en station efter nätverksnamn eller kanalnummer och direkt starta dina favoritprogram.

OBS! Voice4Video är endast tillgängligt för tv, kabel- och satellitboxar.

Konfigurera Voice4Video

Använd Bose-appen för att konfigurera Voice4Video.

OBS! Innan du ställer in Voice4Video måste du ställa in Alexa i Bose-appen (se sida 25).

Röstkommandon

Starta med "Alexa," och säg sedan:

SAKER DU KAN PROVA	EXEMPEL PÅ VAD DU KAN SÄGA
Sätt på TV:n	Turn on TV.
Stänga av TV:n	Turn off TV.
Spela upp video	Play.
Pausa video	Pausa.
Återuppta video	Resume.
Hoppa framåt i video	Next.
Hoppa bakåt i video	Previous.
Växla ingång till <i>Bluetooth</i> -ljud	Switch to <i>Bluetooth</i> .
Växla ingång till HDMI TV-ljud	Switch to HDMI2.

SAKER DU KAN PROVA	EXEMPEL PÅ VAD DU KAN SÄGA
Titta på ett visst nätverk	Watch NFL Network.
Titta på ett visst kanalnummer	Watch channel 802.
Hoppa till nästa kanal	Next channel.
Hoppa bakåt till föregående kanal	Previous channel.

KOMMA ÅT GOOGLE ASSISTANT

Soundbarhögtalaren är kompatibel med Google Assistant-kompatibla enheter som är anslutna till nätverket. Styr soundbarhögtalaren med din röst och Google.

Börja med att säga "Hey Google," och sedan din begäran till <soundbarhögtalarens namn>. Prova till exempel att spela upp din favoritmusik. Säg bara "Hey Google, play My Workout playlist on Family Room."

TÄNK PÅ FÖLJANDE:

- Röststyrning är inaktiverad som standard. Använd Bose-appen för att aktivera Chromecast built-in och ställ in röstcasting för din Google Assistant-kompatibel enhet. Du når dessa alternativ i menyn Inställningar.
- Kontrollera att du säger förstärkarnamnet som du angett i Bose-appen. Använd det namn som angetts i Google Assistant-appen eller ändra namnet i Bose-appen om flera soundbarhögtalare har samma namn.
- Google Assistant är inte tillgänglig på vissa språk och i vissa länder.
- Mer information om Google Assistant finns på:
<https://support.google.com/assistant>; <https://support.google.com/assistant>

Soundbarhögtalaren har Chromecast built-in. Chromecast built-in gör det möjligt att streama ljud från appar som har stöd för detta, genom att trycka på knappen Cast.

TÄNK PÅ FÖLJANDE:

- För att använda Chromecast built-in krävs en Wi-Fi-anslutning.
- Chromecast built-in är inaktiverat som standard. I Bose-appen går du till inställningsmenyn för att aktivera Chromecast built-in.
- Stöd för nya produkter läggs till med jämna mellanrum.

Din telefon är din fjärrkontroll

- Tryck bara på knappen Cast från de appar du redan använder. Ingen ny inloggning eller nedladdning krävs.
- Använd telefonen för att söka, spela upp, pausa och höja volymen var du än är i hemmet.
- Under tiden du streamar kan du använda telefonen till andra saker. Scrolla i sociala medier, skicka meddelanden och ta emot samtal.
- Lyssna på musik i hela hemmet med flerrumscasting på Chromecast-kompatibla soundbarhögtalare.

Obegränsad underhållning, helt efter ditt schema

Välj mellan miljontals låtar från populära musiktjänster som Pandora, Spotify och Tuneln.

Soundbarhögtalaren kan spela upp ljud via AirPlay 2 vilket gör det enkelt att strömma ljud från en Apple-enhet till soundbarhögtalaren eller flera högtalare.

TÄNK PÅ FÖLJANDE:

- För att använda AirPlay 2 krävs en Apple-enhet med iOS 14.1 eller senare.
- Din Apple-enhet och soundbarhögtalaren måste vara anslutna till samma Wi-Fi-nätverk.
- Mer information om AirPlay finns på: <https://www.apple.com/airplay>

STRÖMMA LJUD FRÅN KONTROLLPANELEN

1. Öppna Kontrollpanelen på Apple-enheten.
2. Tryck och håll inne ljudkortet i skärmens över högra hörn och tryck på AirPlay-ikonen .
3. Välj soundbarhögtalaren.

STRÖMMA LJUD FRÅN EN APP

1. Öppna en musikapp (som Apple Music) och välj en låt att spela.
2. Tryck på .
3. Välj soundbarhögtalaren.

ANSLUTA TILL EN MOBIL ENHET

1. Tryck på *Bluetooth*-knappen  på fjärrkontrollen.

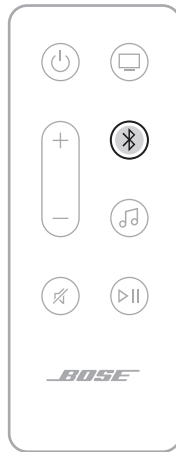

Ljusrampen pulserar blått.

2. Aktivera *Bluetooth*-funktionen på den mobila enheten.

OBS! *Bluetooth*-menyn hittar du vanligtvis i menyn Inställningar.

3. Välj din soundbarhögtalare i enhetslistan.

OBS! Leta upp namnet som du angav för soundbarhögtalaren i Bose-appen. Om du inte gav soundbarhögtalaren något namn kommer standardnamnet att visas.



När den är ansluten hörs en signal och ljusrampen lyser med fast vitt sken och övergår sedan till svart. Soundbarhögtalarens namn visas i listan över mobila enheter.

KOPPLA FRÅN EN MOBIL ENHET

Använd Bose-appen för att koppla från din mobila enhet.

TIPS: Du kan även använda *Bluetooth*-inställningarna på din mobila enhet. Frånkoppling av *Bluetooth* leder till att alla andra enheter kopplas från.

ÅTERANSLUTA EN MOBIL ENHET

Tryck på *Bluetooth*-knappen \times på fjärrkontrollen.

Soundbarhögtalaren försöker ansluta till de senast anslutna enheterna.

TÄNK PÅ FÖLJANDE:

- Kontrollera att *Bluetooth* är aktiverat på din mobila enhet.
- Enheten måste finnas inom täckningsområdet (nio meter) och vara påsatt.

ANSLUTA YTTERLIGARE EN BÄRBAR ENHET

Du kan lagra upp till åtta enheter i soundbarhögtalarens enhetslista.

OBS! Du kan endast spela upp ljud från en enhet i taget.

1. På fjärrkontrollen trycker du och håller nere \times tills ljusrampen pulserar med blått sken.
2. Välj soundbarhögtalaren från din mobila enhets enhetslista.

OBS! Kontrollera att *Bluetooth* är aktiverat på din mobila enhet.

RENSA SOUNDBARHÖGTALARENS ENHETSLISTA

1. Tryck och håll in \times i 10 sekunder tills ljusrampen pulserar vitt två gånger och sedan övergår till svart.

Ljusrampen pulserar blått.

2. Ta bort soundbarhögtalaren från *Bluetooth*-parningslistan på din enhet.

Alla enheter tas bort från parkopplingslistan och soundbarhögtalaren är klar för att anslutas till nya mobila enheter (se sida 34).

Ljusrampen med LED-lampor på soundbarhögaltalarens framsida visar soundbarhögaltalarens status.

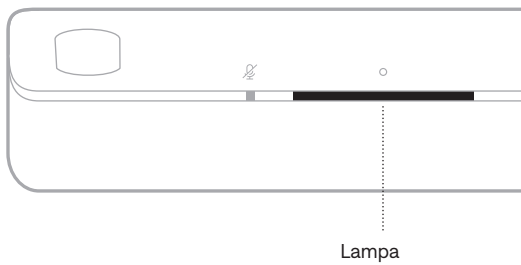

OBS! Ljusrampen visar en status åt gången på den valda källan.

WI-FI-STATUS

Visar Wi-Fi-nätverkets anslutningsstatus för soundbarhögaltalaren.

LJUSRAMPENS UPPFÖRANDE	SYSTEMLÄGE
Pulserar vitt	Ansluter till det trådlösa nätverket
Fast vitt sken som övergår till svart	Ansluten till det trådlösa nätverket









BLUETOOTH-STATUS

Visar *Bluetooth*-anslutningarnas status för mobila enheter.

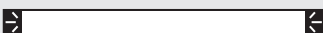
LJUSRAMPENS UPPFÖRANDE	SYSTEMLÄGE
Pulserar blått	Redo att ansluta till mobila enheter
Pulserar vitt	Ansluter till en mobil enhet
Fast vitt sken som övergår till svart	Ansluten till en mobil enhet
Det vita ljuset pulserar två gånger och övergår till svart	Rensar enhetslistan

AMAZON ALEXA-STATUS

Visar statusen för Amazon Alexa.

LJUSRAMPENS UPPFÖRANDE	SYSTEMLÄGE
Släckt 	Amazon Alexa vilar
Vitt ljus glider till mitten och lyser sedan stadigt 	Amazon Alexa lyssnar
Vitt ljus glider till sidorna 	Amazon Alexa tänker
Pulserar vitt (fullt) 	Amazon Alexa talar
Pulserar gult 	Meddelande från Amazon Alexa
Fast vitt, sedan vitt ljus som glider till sidorna 	Varning från Amazon Alexa
Pulserar grönt 	Tar emot eller ringer samtal
Lyser med fast grönt sken 	Ansluten till samtal OBS! När samtalet avslutas övergår ljusrampen till svart.
Fast lila sken som övergår till svart 	Stör ej är aktiverat OBS! När stör ej är aktiverat pulserar ljusrampen lila varje gång du försöker interagera med Alexa.

Lampa för avstängd mikrofon

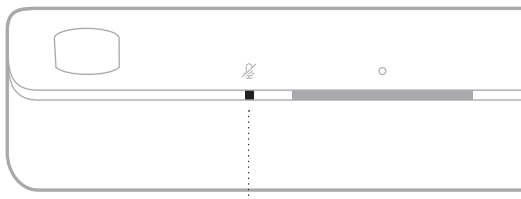

Lampa för avstängd mikrofon

LAMPANS UPPFÖRANDE SYSTEMLÄGE

Fast rött sken	Mikrofonen är avstängd
----------------	------------------------

MEDIEUPPSPELNING OCH VOLYMSTATUS

Visar soundbarhögtalarens status vid styrning av mediauppspelning och volym.





LJUSRAMPENS UPPFÖRANDE

SYSTEMLÄGE



Två mittlampor lyser med fast vitt sken		Paus
Högra änden av ljusrampen pulserar vitt		Höj volym
Vänstra änden av ljusrampen pulserar vitt		Sänka volym
Vänstra änden av ljusrampen lyser med fast vitt sken		Ljud av

UPPDATERING OCH FELSTATUS

Visar statusen för programvaruuppdateringar och felmeddelanden.

LJUSRAMPENS UPPFÖRANDE		SYSTEMLÄGE
Lyser med fast gult sken		Wi-Fi-installation pågår
Vitt ljus glider från höger till vänster		Uppdatering laddas ned
Vitt ljus glider från vänster till höger		Uppdaterar soundbarhögaltalaren
Pulserar rött fyra gånger		Tjänsten är inte tillgänglig för tillfället. Försök igen om en stund
Fast rött sken		Fel. Kontakta Bose kundtjänst

AKTIVERA/INAKTIVERA WI-FI-FUNKTIONEN

På fjärrkontrollen trycker du och håller in Ljud av-knappen  och *Bluetooth*-knappen  tills ljusrampen pulserar med vitt sken två gånger och sedan övergår till svart.



ANSLUTA TILLBEHÖR (VALFRITT)

Alla dessa tillbehör går att ansluta till din soundbarhögtalare. Mer information finns i tillbehörets bruksanvisning.

- **Bose Bass Module 700:** Bose.com/BM700
- **Bose Bass Module 500:** Bose.com/BM500
- **Bose Surround Speakers 700:** Bose.com/SS700
- **Bose Surround Speakers:** Bose.com/SS

ANSLUTA EN BOSE SOUNDLINK *BLUETOOTH*-HÖGTALARE ELLER BOSE-HÖRLURAR MED SIMPLESYNC-TEKNIK

Med Bose SimpleSync-teknik kan du ansluta vissa Bose SoundLink *Bluetooth*-högtalare eller Bose-hörlurar till soundbarhögtalaren för ett nytt sätt att lyssna på musik och filmer.

Fördelar

- **En personlig lyssnarupplevelse vid TV:n:** Lyssna på TV utan att störa andra genom att ansluta dina Bose-hörlurar till soundbarhögtalaren. Använd fristående volymkontroller på varje produkt för att sänka eller stänga av ljudet på soundbarhögtalaren och samtidigt låta ljudet vara så högt du vill i hörlurarna.
- **Ljud i flera rum:** Lyssna på samma låt i två olika rum samtidigt, genom att ansluta din Bose SoundLink *Bluetooth*-högtalare till soundbarhögtalaren.

OBS! SimpleSync-tekniken har en *Bluetooth*-räckvidd på upp till nio meter. Väggar och olika byggnadsmaterial kan ibland påverka mottagningen.

Kompatibla produkter

Du kan ansluta de flesta Bose SoundLink *Bluetooth*-högtalarna till soundbarhögtalaren och även Bose-hörlurar.

Populära kompatibla produkter:

- Bose SoundLink Revolve+ *Bluetooth*-högtalare
- Bose SoundLink Mini *Bluetooth*-högtalare
- Bose SoundLink Micro *Bluetooth*-högtalare
- Bose SoundLink Flex *Bluetooth*-högtalare
- Bose Noise Cancelling Headphones 700
- Trådlösa Bose QuietComfort 35-hörlurar
- Hörlurarna Bose QuietComfort 45

Nya produkter läggs till med jämna mellanrum. En fullständig lista och mer information finns på: support.Bose.com/Groups

Ansluta med Bose-appen

Använd Bose-appen för att ansluta din Bose SoundLink *Bluetooth*-högtalare eller Bose-hörlurar till soundbarhögtalaren. Mer information finns på: support.bose.com/UltraSBGrouping

TÄNK PÅ FÖLJANDE:

- Det kan ta upp till 30 sekunder att ansluta.
- Se till att produkten du ansluter till är påsatt, befinner sig inom nio meter från soundbarhögtalaren och är redo att ansluta till en annan enhet. Mer information finns i handboken för produkten.
- Du kan bara ansluta en produkt i taget till soundbarhögtalaren.

ANSLUTA MED PRODUKTKONTROLLER

1. På fjärrkontrollen trycker du och håller nere *Bluetooth*-knappen ✕ tills ljusrampen pulserar med blått sken.



2. Aktivera *Bluetooth*-ihopparring för din högtalare eller dina hörlurar. Beroende på din produkt gör du detta till exempel genom att trycka och hålla ned *Bluetooth*-knappen eller skjuta och hålla strömbrytaren/*Bluetooth*-knappen åt höger tills statuslampan blinkar blått.

OBS! För specifika instruktioner, se bruksanvisningens för högtalaren eller hörlurarna.

Soundbarhögtalaren ansluts till din högtalare eller dina hörlurar och du hör samma ljud i båda enheterna.

TÄNK PÅ FÖLJANDE:

- Det kan ta upp till 30 sekunder att ansluta.
- Se till att produkten du ansluter till är påsatt, befinner sig inom nio meter från soundbarhögtalaren och är redo att ansluta till en annan enhet. Mer information finns i handboken för produkten.
- Du kan bara ansluta en produkt i taget till soundbarhögtalaren.

ÅTERANSLUTA EN BOSE SOUNDLINK *BLUETOOTH*- HÖGTALARE ELLER BOSE-HÖRLURAR

Använd Bose-appen för att återansluta soundbarhögtalaren till en tidigare ansluten, kompatibel Bose-produkt.

Mer detaljerade instruktioner finns på: support.bose.com/UltraSBGrouping

OBS! Soundbarhögtalaren måste vara inom täckningsområdet (nio meter) och påsatt.

UPPDATERA SOUNDBARHÖGTALAREN

När du slutfört konfigurationen i Bose-appen och anslutit soundbarhögtalaren till det trådlösa nätverket kommer soundbarhögtalaren att uppdateras automatiskt.

BYTA BATTERI I FJÄRRKONTROLLEN

⚠ WARNING	
<ul style="list-style-type: none">• INGESTION HAZARD: This product contains a button cell or coin battery.• DEATH or serious injury can occur if ingested.• A swallowed button cell or coin battery can cause Internal Chemical Burns in as little as 2 hours.• KEEP new and used batteries OUT OF REACH of CHILDREN• Seek immediate medical attention if a battery is suspected to be swallowed or inserted inside any part of the body.	

OBS! Mer information finns under "VARNINGAR/TÄNK PÅ" på sidan 2.

1. Använd ett mynt för att vrida höljet till batterifacket till vänster (moturs) och ta bort höljet.

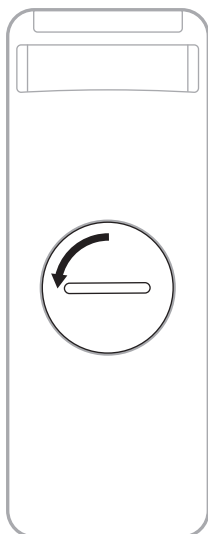

2. Sätt i det nya batteriet med den platta sidan och tecknet + vänt uppåt.

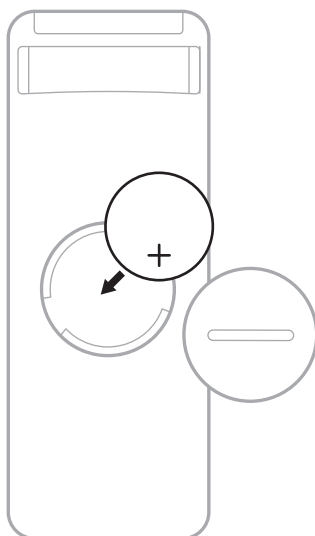

OBS! Använd ett godkänt (t.ex. UL) 3-volts CR2032- eller DL2032-litiumbatteri.

3. Sätt tillbaka höljet och vrid det åt höger (medurs) för att fästa det. Locket är helt stängt när spåret är vertikalt.

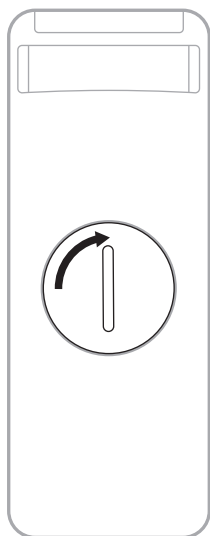

RENGÖRA SOUNDBARHÖGTALAREN

Torka av utsidan av soundbarhögtalaren med en mjuk, torr trasa.

OBS! Mikrofonen kan oavsiktligt stängas av under rengöringen. Du kan använda Mikrofon av-knappen  ovanpå soundbarhögtalaren för att stänga av och sätta på mikrofonen.

TÄNK PÅ:

- Se till att **INGEN** vätska spills i soundbarhögtalaren eller kommer in i några öppningar.
- Blås **INTE** in luft i de uppåtriktade högtalarna eller soundbarhögtalaren.
- Använd **INTE** dammsugare till att rengöra de uppåtriktade högtalarna eller soundbarhögtalaren.
- Använd **INTE** någon spray nära de uppåtriktade högtalarna eller soundbarhögtalaren.
- Använd inte lösningsmedel, kemikalier eller rengöringsmedel som innehåller alkohol, ammoniak eller slipmedel.
- Låt inga föremål komma in i några öppningar.

RESERVDELAR OCH TILLBEHÖR

Reservdelar och tillbehör kan beställas genom Bose kundtjänst.

Besök: support.Bose.com/UltraSB

BEGRÄNSAD GARANTI

Soundbarhögtalaren täcks av en begränsad garanti. Mer information om den begränsade garantin finns på worldwide.Bose.com/Warranty.

Mer information om hur du registrerar din produkt finns på worldwide.Bose.com/ProductRegistration. Dina garantirättigheter påverkas inte om du inte registrerar produkten.

PROVA DET HÄR FÖRST

Om du får problem med soundbarhögtalaren:

- Kontrollera att soundbarhögtalaren är ansluten till ett fungerande vägguttag.
- Kontrollera alla kablar.
- Kontrollera soundbarhögtalarens tillstånd (se sida 36).
- Hämta Bose-appen, slutför konfigurationen och vänta på att eventuella programvaruuppdateringar hämtas till soundbarhögtalaren.
- Placera soundbarhögtalaren enligt placeringsanvisningarna (se sida 14).
- Flytta soundbarhögtalaren så att den kommer innanför den rekommenderade räckvidden för den mobila enheten för att säkerställa funktionen.
- Se till att soundbarhögtalaren är minst 0,3 - 0,9 meter från trådlös utrustning.
- Kontrollera att eventuella Wi-Fi-åtkomstpunkter placeras upp till 2,4 - 3 meter från soundbarhögtalaren samt basmodulen och de surroundhögtalare som finns som tillval.



ANDRA LÖSNINGAR

Om du inte kan lösa problemet ska du titta i tabellen nedan för att identifiera symptom och ta del av lösningar till vanliga problem. Du når även artiklar, videor och andra resurser för felsökning på: support.bose.com/UltraSB

Kontakta Boses kundtjänst om du inte kan lösa ditt problem.

Besök: worldwide.bose.com/contact

SYMPTOM	LÖSNING
Det finns ingen HDMI eARC-port på tv:n	Välj tv:ns HDMI ARC-port. Om din TV inte har en HDMI ARC-port går det att ansluta soundbarhögtalaren till TV:n med en optisk kabel.
Ingen HDMI eARC, HDMI ARC eller optisk port på tv:n	Om din tv är ansluten till en kabel- eller satellitbox ansluter du HDMI-kabeln från soundbarhögtalaren till boxen. Anslut TV:n med en ljudkonverterare och separat ljudkabel, till exempel en koaxial, 3,5 mm-kabel eller en analog ljudkabel (medföljer ej). Vilken typ av konverterare och kabel som du behöver beror på vilka ljudutgångar som finns på TV:n.
Soundbarhögtalaren startar inte	Anslut elkabeln till ett annat vägguttag. Använd fjärrkontrollen för att sätta på högtalarpanelen (se sida 20). Dra ut elkablarna för soundbarhögtalaren, basmodulen eller surround-högtalarna (tillval), vänta i 30 sekunder och sätt sedan tillbaka dem i fungerande eluttag.

SYMPTOM	LÖSNING
Soundbarhögtalaren stängs inte av	Soundbarhögtalaren kan vara försatt i nätverksanslutet viloläge. ryck på strömbrytaren  på fjärrkontrollen för att aktivera soundbarhögtalaren. ryck på  igen för att stänga av soundbarhögtalaren.
Ljud spelas inte upp i Dolby Atmos	Se till att soundbarhögtalaren är ansluten till tv:ns HDMI eARC- eller ARC-port. Kontrollera Bose-appens Nu spelas-skärmvy för att se till att ljudet streamar i Dolby Atmos. Se till att din tv:s avancerade ljudinställningar möjliggör för Dolby Atmos att passera till soundbarhögtalaren om du inte streamar i Dolby Atmos. Se tv:ns bruksanvisning. Kontrollera att innehållet är tillgängligt i Dolby Atmos. Kontrollera att streaming- eller kabeltjänsten har stöd för Dolby Atmos.
Fjärrkontrollen fungerar ibland inte eller inte alls	Byt ut batteriet (se sida 45). Kontrollera att fjärrkontrollen är inom täckningsområdet, 6 m från soundbarhögtalaren. Kontrollera att inget blockerar sikten mellan fjärrkontrollen och soundbarhögtalaren.
Bose-appen fungerar inte på min mobila enhet	Se till att din mobila enhet är kompatibel med Bose-appen och möter systemkraven. Se även din mobila enhets appbutik för mer information om detta. Avinstallera Bose-appen från din mobila enhet och återinstallera den sedan (se sida 17).
Soundbarhögtalaren syns inte och kan inte läggas till i ett annat Bose-konto	Kontrollera att delning är aktiverat för soundbarhögtalaren med hjälp av Bose-appen. Kontrollera att soundbarhögtalaren och din mobila enhet är anslutna till samma trådlösa nätverk.
Soundbarhögtalaren och källan stängs inte av/sätts inte på samtidigt	Tryck på strömbrytaren  för att starta/stänga av källan.

SYMPTOM	LÖSNING
<p>Oregelbundet ljud eller inget ljud från soundbarhögtalaren</p>	<p>Kontrollera att soundbarhögtalarens HDMI-kabel är inkopplad i en port i din tv som är märkt med HDMI eARC (Enhanced Audio Return Channel) och inte en vanlig HDMI-port. Om det inte finns någon HDMI eARC-port på tv:n ansluter du till HDMI ARC-porten. Om det inte finns någon ARC-port på tv:n ansluter du soundbarhögtalaren med en optisk kabel (se sida 58).</p> <p>Om soundbarhögtalaren är ansluten till TV:ns HDMI eARC- eller ARC-port ska du kontrollera att Consumer Electronics Control (CEC) är aktiverad i TV:ns systemmeny. I din TV kanske CEC-funktionen har ett annat namn. Se tv:ns bruksanvisning.</p> <p>Om soundbarhögtalaren är ansluten till tv:ns optiska port ska du se till att den optiska kabeln är inkopplad i en port på tv märkt Output eller OUT, inte Input eller IN.</p> <p>Dra ut elkablarna för soundbarhögtalaren, basmodulen eller surround-högtalarna (tillval), vänta i 30 sekunder och sätt sedan tillbaka dem i fungerande eluttag.</p> <p>Justera inställningen Advanced CEC i Bose-appen. Du kan nå detta alternativ från menyn Inställningar. Mer information finns på: support.Bose.com/UltraSB_CEC</p> <p>Höj volymen på soundbarhögtalaren (se sida 23) på din mobila enhet.</p> <p>Om vänstra änden av ljusrampen lyser med fast vitt sken är soundbarhögtalarens ljud avstängt. Tryck på Ljud av-knappen , för att sätta på ljudet på soundbarhögtalaren igen.</p> <p>Kontrollera att ljudet på den bärbara enheten är aktiverat.</p> <p>Kontrollera att du använder en kompatibel <i>Bluetooth</i>-mobil enhet.</p> <p>Starta om den mobila enheten.</p> <p>Starta om ljudkällan.</p> <p>Byt till en annan källa (se sida 22).</p> <p>Spela upp ljud från en annan applikation eller musiktjänst.</p> <p>Om ljudet kommer från en källa på nätverket kan du starta om routern.</p> <p>Starta om tv:n.</p> <p>Kontrollera tv:ns ljudinställningar. Se tv:ns bruksanvisning.</p> <p>Uppdatera tv:ns programvara. Se tv:ns bruksanvisning.</p> <p>Koppla från HDMI-kabeln från TV:ns HDMI eARC- eller ARC-port och sätt sedan tillbaka den.</p>
<p>Soundbarhögtalaren kan inte ansluta till basmodulen eller surroundhögtalare</p>	<p>Läs mer om felsökning i instruktionsboken till din basmodul eller surroundhögtalare (se sida 41).</p> <p>Kontrollera att din basmodul eller surroundhögtalare är kompatibel med soundbarhögtalaren (se sida 41).</p> <p>Dra ut elkablarna för soundbarhögtalaren, basmodulen eller surroundhögtalarna (tillval), vänta i 30 sekunder och sätt sedan tillbaka dem i ett eluttag.</p>

SYMPTOM	LÖSNING
<p>Inget ljud från basmodulen eller surroundhögtalarna</p>	<p>Kontrollera att din basmodul eller surroundhögtalare är kompatibel med soundbarhögtalaren (se sida 41).</p> <p>Kontrollera att programvaran är uppdaterad i Bose-appen.</p> <p>Justera basnivån via Bose-appen (se sida 24).</p> <p>Byt till en annan källa (se sida 22).</p>
<p>Ljud hörs från tv-högtalarna</p>	<p>Stäng av tv-högtalarna. Se tv:ns bruksanvisning.</p> <p>Kontrollera att soundbarhögtalarens HDMI-kabel är inkopplad i en port i din tv som är märkt med HDMI eARC(Enhanced Audio Return Channel) och inte en vanlig HDMI-port. Om det inte finns någon HDMI eARC-port på tv:n ansluter du till HDMI ARC-porten. Om det inte finns någon ARC-port på tv:n ansluter du soundbarhögtalaren med en optisk kabel (se sida 58).</p> <p>Koppla från HDMI-kabeln från tv:ns HDMI eARC- eller ARC-port och sätt sedan tillbaka den.</p> <p>Dra ut elkablarna för soundbarhögtalaren, basmodulen eller surroundhögtalarna (tillval), vänta i 30 sekunder och sätt sedan tillbaka dem i ett eluttag.</p> <p>Sänk tv-volymen så mycket som det går.</p> <p>Om soundbarhögtalaren är ansluten till tv:ns HDMI eARC- eller ARC-port ska du kontrollera att Consumer Electronics Control (CEC) är aktiverad i tv:ns systemmeny. I din tv kanske CEC-funktionen har ett annat namn. Se tv:ns bruksanvisning.</p> <p>Justera inställningen Advanced CEC i Bose-appen. Du kan nå detta alternativ från menyn Inställningar. Mer information finns på: support.Bose.com/UltraSB_CEC</p>
<p>Dåligt eller förvrängt ljud</p>	<p>Testa om möjligt andra källenheter.</p> <p>Kontrollera att din tv kan avge surroundljud. Se tv:ns bruksanvisning.</p> <p>Om ljud spelas upp från en annan enhet ska volymen på den enheten sänkas.</p> <p>Justera basnivån via Bose-appen (se sida 24).</p> <p>Stänga av tv:ns högtalare. Se tv:ns bruksanvisning.</p> <p>Kontrollera ljudet (se sida 60).</p> <p>Kör ADAPTIQ-ljudkalibreringen (se sida 19).</p>

SYMPTOM	LÖSNING
<p>I soundbarhögtalaren spelas inte ljud upp från rätt källanhet eller fel källanhet väljs efter en stund</p>	<p>Kontrollera inställningen Advanced CEC i Bose-appen. Du kan nå detta alternativ från menyn Inställningar. Mer information finns på: support.Bose.com/UltraSB_CEC</p> <p>Inaktivera CEC på din källa. Se bruksanvisningen till källan.</p>
<p>Soundbarhögtalaren ansluter inte till det trådlösa nätverket</p>	<p>Välj rätt nätverksnamn i Bose-appen och ange nätverkets lösenord (skiftlägeskänsligt).</p> <p>Kontrollera att soundbarhögtalaren och din mobila enhet är anslutna till samma trådlösa nätverk.</p> <p>Om dina nätverksinställningar har ändrats ska du läsa på sida 18.</p> <p>Aktivera Wi-Fi på den mobila enheten som du använde för installationen.</p> <p>Stäng andra applikationer på din mobila enhet.</p> <p>Starta om den mobila enheten och routern.</p> <p>Om routern har stöd för både 2,4 GHz och 5 GHz-banden, ska du kontrollera att båda enheterna (den mobila eller datorn) och högtalarpanelen är anslutna till samma band.</p> <p>OBS! Ge banden specifika namn för att försäkra dig om att de ansluter till rätt band.</p> <p>Återställ routern.</p> <p>Dra ut elkablarna för soundbarhögtalaren, basmodulen eller surroundhögtalarna (tillval), vänta i 30 sekunder och sätt sedan tillbaka dem i ett eluttag. Avinstallera Bose-appen på din mobila enhet, återinstallera den sedan och starta om installationen.</p> <p>Gå till huvudskärmen och lägg till din soundbarhögtalare om du ska ansluta till ett annat nätverk och appen inte ber dig att installera.</p>
<p>Soundbarhögtalaren ansluter inte till Bluetooth-enhet</p>	<p>Stäng av <i>Bluetooth</i>-funktionen på den mobila enheten och sätt sedan på den igen. Radera soundbarhögtalaren från <i>Bluetooth</i>-listan. Anslut igen (se sida 34).</p> <p>Anslut en annan mobil enhet (se sida 34).</p> <p>Kontrollera att du använder en kompatibel <i>Bluetooth</i>-mobil enhet. Besök: support.Bose.com/UltraSB_BT</p> <p>Ta bort soundbarhögtalaren från den mobila enhetens <i>Bluetooth</i>-lista. Anslut igen (se sida 34).</p> <p>Rensa soundbarhögtalarens enhetslista (se sida 35). Anslut igen (se sida 34).</p>

SYMPTOM	LÖSNING
<p>Soundbarhögtalaren strömmar inte ljud via AirPlay</p>	<p>Se till att soundbarhögtalaren är påslagen och inom räckhåll (se sida 21).</p> <p>Se till att din Apple-enhet och soundbarhögtalaren är anslutna till samma Wi-Fi-nätverk.</p> <p>Uppdatera din Apple-enhet.</p> <p>Se till att soundbarhögtalaren är uppdaterad (se sida 45).</p> <p>Om du inte hittar AirPlay-ikonen  i musikappen du strömmar från kan du strömma ljud från kontrollpanelen.</p> <p>Mer hjälp finns på: https://www.apple.com/airplay</p>
<p>Alexa svarar inte</p>	<p>Kontrollera att lampan för avstängd mikrofon inte lyser rött. Instruktioner för att starta mikrofonen finns på sida 26.</p> <p>Kontrollera att Alexa är installerad via Bose-appen (se sida 25).</p> <p>OBS! Soundbarhögtalaren måste vara installerad och ansluten till ditt Wi-Fi-nätverk via Bose-appen.</p> <p>Anslut den mobila enheten till Wi-Fi.</p> <p>Kontrollera att Amazon Alexa är tillgänglig i ditt land.</p> <p>Se till att du använder den senaste versionen Alexa-appen.</p> <p>Kontrollera att den bärbara enheten är kompatibel.</p> <p>Kontrollera att förvalet är inställt (se sida 25).</p> <p>Ta bort Alexa från soundbarhögtalaren via Bose-appen. Lägg till Alexa igen.</p> <p>Kontrollera att du säger namnet som du angett i Bose-appen. Om det finns flera soundbarhögtalare med samma namn använder du det namn som tilldelats i Alexa-appen eller ändrar namnet i Bose-appen.</p> <p>Om du använder Bose Voice4Video:</p> <ul style="list-style-type: none"> • Kontrollera att inget blockerar sikten mellan soundbarhögtalaren, tv:n och/eller kabel- eller satellitboxen. • Kontrollera att soundbarhögtalaren är ansluten med HDMI-kabeln (se sida 57). • Kontrollera att du har konfigurerat den här funktionen via Bose-appen och anslutit tv:n och/eller kabel- eller satellitboxen. • Kontrollera att du angett postnumret och tjänsteleverantören för din kabel-/satellitbox. <p>Alexa saknar kanske stöd för din begäran. Nya funktioner läggs till med jämna mellanrum.</p> <p>Mer hjälp finns på: https://www.amazon.com/usealexa</p>

SYMPTOM	LÖSNING
<p>Google Assistant kan inte styra soundbarhögtalaren</p>	<p>Se till att du har en Google Assistant-kompatibel enhet ansluten till nätverket (se sida 31).</p> <p>Kontrollera att Chromecast built-in är aktiverat i Bose-appen (se sida 31).</p> <p>Anslut den mobila enheten till Wi-Fi.</p> <p>Kontrollera att Alexa är tillgänglig i ditt land.</p> <p>Se till att du använder den senaste versionen av Google Assistant-appen.</p> <p>Kontrollera att den bärbara enheten är kompatibel.</p> <p>Mer hjälp finns på: https://support.google.com/assistant</p>
<p>Soundbarhögtalaren ansluter inte till en Bose SoundLink Bluetooth-högtalare eller till Bose-hörlurar</p>	<p>Se till att högtalaren eller hörlurarna är påslagna, befinner sig inom nio meter från soundbarhögtalaren och är redo att ansluta till en annan enhet. Mer information finns i handboken för produkten.</p>
<p>Soundbarhögtalaren återansluter inte till en tidigare ansluten Bose SoundLink Bluetooth-högtalare eller Bose-hörlurar</p>	<p>Anslut med Bose-appen (se sida 42)</p>
<p>Dålig ljudkvalitet från en ansluten Bose SoundLink Bluetooth -högtalare eller Bose-hörlurar</p>	<p>Om routern har stöd för både 2,4 GHz och 5 GHz-bandet och soundbarhögtalaren är ansluten på frekvensen 2,4 GHz, ska du ansluta den till 5 GHz.</p> <p>Alla Bose SoundLink Bluetooth-högtalare kan inte spela upp perfekt synkroniserat ljud när de är anslutna till soundbarhögtalaren. Kontrollera om din produkt är kompatibel på: support.bose.com/Groups</p> <p>Kontrollera att Sync with Group är aktiverat i Bose-appen (se sida 17). Du kan nå detta alternativ från menyn Inställningar.</p> <p>Installera alla tillgängliga programuppdateringar för din högtalare eller dina hörlurar. Kontrollera om det finns uppdateringar genom att öppna lämplig Bose-app för din produkt på din mobila enhet eller gå till btu.bose.com på datorn.</p>

ÅTERSTÄLLA SOUNDBARHÖGTALAREN

En fabriksåterställning rensar alla käll-, volym- och ADAPTiQ-inställningar från soundbarhögtalaren och återställer de ursprungliga inställningarna.

1. Ta bort soundbarhögtalaren från ditt Bose-konto i Bose-appen.
2. På fjärrkontrollen trycker du och håller in volymsänkingsknappen — och Spela upp/pausa-knappen ▷|| i 5 sekunder tills ljusrampen pulserar med vitt sken i två gånger och sedan övergår till svart.

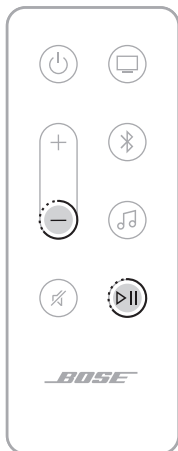

Soundbarhögtalaren startar om. När återställningen är klar lyser ljusrampen med fast gult sken.

3. Så här återställer du soundbarhögtalarens nätverks- och ljudinställningar:
 - a. Starta Bose-appen på din mobila enhet och lägg till soundbarhögtalaren till ditt nätverk (se "Lägga till soundbarhögtalaren i ett befintligt konto" på sidan 18).
 - b. Kör ADAPTiQ-ljudkalibrering via Bose-appen (se sida 19).

ANSLUTNINGSLTERNATIV

Anslut soundbarhögtalaren till TV:n med ett av följande anslutningsalternativ:

- **Alternativ 1 (bästa alternativ):** HDMI eARC (Audio Return Channel) eller ARC
- **Alternativ 2:** Optisk

TÄNK PÅ FÖLJANDE:

- Anslut soundbarhögtalaren till HDMI eARC- eller ARC-porten på tv:n för att få surroundljud med Dolby Atmos (se sida 57). Om din tv inte har en eARC- eller ARC-port går det att ansluta en optisk kabel till den optiska porten för att få ett rumsligt, naturligt ljud (se sida 58).
- Soundbarhögtalaren måste vara ansluten till HDMI eARC- eller ARC-porten på din tv om du vill använda tv:ns fjärrkontroll för att styra ström, volym, och ljudavstängning på soundbarhögtalaren.

1. Leta upp portarna **HDMI IN** och **Audio OUT** (optisk) på baksidan av tv:n.

OBS! Tv:ns portpanel kanske inte överensstämmer med bilden. Titta på portens form.

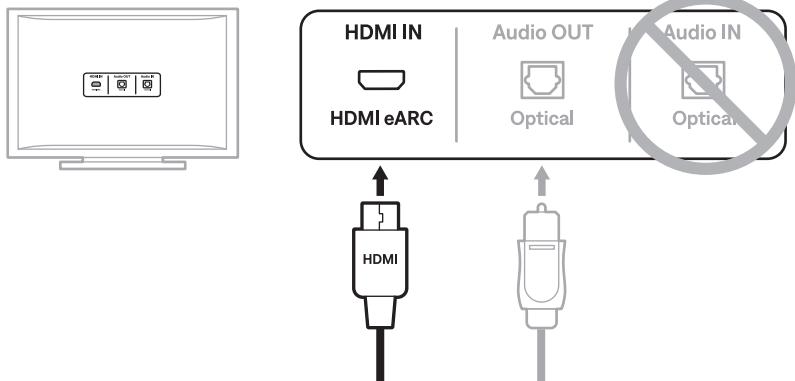

Alternativ 1 (bästa alternativ)
HDMI eARC (eller ARC):
 Använd HDMI-kabel för denna anslutning.

Alternativ 2
Optisk: Om din tv inte har en HDMI eARC- (eller ARC-)port ska den optiska kabeln användas till anslutningen.

2. Välj en ljudkabel.

ANSLUTA SOUNDBARHÖGTALAREN TILL TV:N

När du valt ett ljudkabelalternativ ansluter du soundbarhögtalaren till tv:n.

Alternativ 1 (bästa alternativ): HDMI eARC eller ARC

1. Sätt in den andra änden av HDMI-kabeln i TV:ns **HDMI eARC-** eller **ARC**-port.
2. För in den andra änden av kabeln i **HDMI (eARC)**-porten på soundbarhögtalaren.

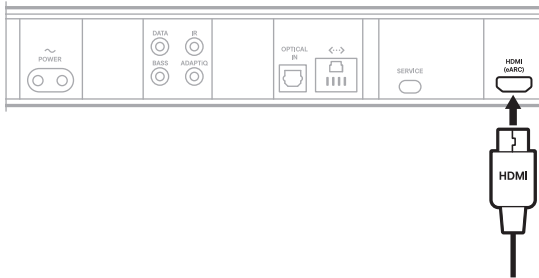

Alternativ 2: Optisk

Om din tv inte har en HDMI eARC- (eller ARC-)port går det att ansluta soundbarhögtalaren till tv:n med en optisk kabel.

1. Ta bort de skyddande kåporna vid kabeländarna på den optiska kabeln.

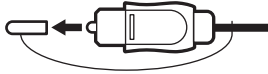

TÄNK PÅ! Om du sätter i kontakten med höljet kvar kan det skada kontakten och/eller porten.

2. Sätt i den ena änden av den optiska kabeln i tv:ns **Optical OUT**-port.

TÄNK PÅ! Om du vänder kontakten fel kan du skada kontakten och/eller porten.

3. Håll hankontakten på den andra änden av den optiska kabeln.
4. Rikta in kontakten mot soundbarhögtalarens **OPTICAL IN**-port och för in kontakten försiktigt.

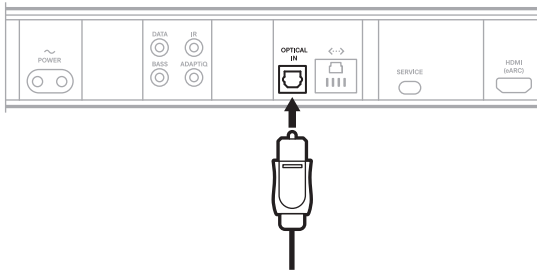

OBS! Porten har ett skydd som öppnas inåt när du för in kontakten.

5. Tryck in kontakten i porten tills du hör eller känner att det klickar till.



ROKU TV READY™

Bose Smart Ultra Soundbar är Roku TV Ready-certifierad. Anslut Bose Smart Ultra Soundbar till en Roku TV med en HDMI-kabel och följ installationsanvisningarna på skärmen. Därefter kan du styra soundbarhögtalaren med din Roku TV-fjärrkontroll och komma åt inställningarna för soundbarhögtalaren med Roku TV-inställningarna på skärmen.

TÄNK PÅ FÖLJANDE:

- Bose Smart Ultra Soundbar kan kräva en programvaruuppdatering för att Roku TV Ready ska fungera. Kontakta Bose kundtjänst för mer information.

Besök: support.Bose.com/UltraSB

- Roku TV Ready är inte tillgängligt överallt. Mer information finns på: go.roku.com/roktvready

KONTROLLERA LJUDET

1. Sätt igång tv:n med fjärrkontrollen.
2. Stäng av tv:ns högtalare i ljudsektionen av tv:ns meny.

OBS! I bruksanvisningen som medföljer tv:n finns mer information.

3. Om du använder en kabel/satellitbox eller annan sekundär källanhet:
 - a. Sätt på källanheten.
 - b. Välj lämplig tv-ingång.
4. Sätt på soundbarhögtalaren (se sida 21).

Du ska nu höra ljud från soundbarhögtalaren.

5. På soundbarhögtalarens fjärrkontroll trycker du på knappen Ljud av .

Du ska nu inte höra något ljud från tv-högtalarna eller soundbarhögtalaren.

OBS! Om du hör ljud från tv:n efter att ha stängt av ljudet på din soundbarhögtalare ska du läsa "Ljud hörs från tv-högtalarna" på sidan 51.

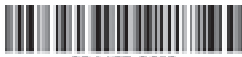

884437-0010