

BOSE

SMART SOUNDBAR

Bitte lesen Sie alle Sicherheitshinweise und Gebrauchsanleitungen durch und bewahren Sie sie auf.

CE Die Bose Corporation erklärt hiermit, dass dieses Produkt die wesentlichen Anforderungen und andere relevante Bestimmungen der Richtlinie 2014/53/EU und weitere geltende EU-Richtlinien erfüllt. Die vollständige Konformitätserklärung ist einsehbar unter: www.Bose.com/compliance

UK CA Dieses Produkt erfüllt alle geltenden Vorschriften zur elektromagnetischen Verträglichkeit 2016 und alle anderen zutreffenden UK-Richtlinien. Die vollständige Konformitätserklärung ist einsehbar unter www.Bose.com/compliance

Die Bose Corporation erklärt hiermit, dass dieses Produkt die wesentlichen Anforderungen gemäß Funkgeräterichtlinie 2017 und alle anderen zutreffenden UK-Richtlinien erfüllt. Die vollständige Konformitätserklärung ist einsehbar unter: www.Bose.com/compliance

Wichtige Sicherheitshinweise

Lesen Sie die folgenden Anweisungen.

Reinigen Sie das Gerät nur mit einem sauberen, trockenen Tuch.

Achten Sie darauf, dass die Lüftungsöffnungen nicht blockiert sind. Stellen Sie das Gerät nur in Übereinstimmung mit den Herstelleranweisungen auf.

Verwenden Sie nur Zubehör-/Anbauteile, die vom Hersteller zugelassen sind.

Wenden Sie sich bei allen Reparatur- und Wartungsarbeiten nur an qualifiziertes Personal. Wartungsarbeiten sind in folgenden Fällen nötig: bei jeglichen Beschädigungen wie z. B. des Netzkabels oder Netzsteckers, wenn Flüssigkeiten oder Gegenstände in das Gehäuse gelangt sind, das Gerät Regen oder Feuchtigkeit ausgesetzt wurde, fallen gelassen wurde oder nicht ordnungsgemäß funktioniert.

WARNUNGEN/VORSICHTSMASSNAHMEN



Dieses Symbol auf dem Produkt bedeutet, dass nicht isolierte, gefährliche elektrische Spannung innerhalb des Systemgehäuses vorhanden ist. Es besteht die Gefahr von Stromschlägen!



Dieses Symbol auf dem Produkt macht auf wichtige Bedienungs- und Wartungsanweisungen in diesem Handbuch aufmerksam.

▲ WARNING	
<ul style="list-style-type: none"> INGESTION HAZARD: This product contains a button cell or coin battery. DEATH or serious injury can occur if ingested. A swallowed button cell or coin battery can cause Internal Chemical Burns in as little as 2 hours. KEEP new and used batteries OUT OF REACH OF CHILDREN Seek immediate medical attention if a battery is suspected to be swallowed or inserted inside any part of the body. 	

- Die Batterie darf nicht verschluckt werden. Es besteht die Gefahr von Verätzungen.
- Die mit diesem Produkt mitgelieferte Fernbedienungsbatterie enthält eine Knopfzellenbatterie. Wenn eine Knopfzellenbatterie verschluckt wird, kann dies in nur 2 Stunden zu schweren inneren Verätzungen und zum Tod führen.
- Bewahren Sie neue und verbrauchte Batterien außerhalb der Reichweite von Kindern auf.
- Auch gebrauchte Batterien können schwere Verletzungen oder Todesfälle verursachen.
- Verschließen Sie das Batteriefach stets vollständig. Wenn das Batteriefach sich nicht sicher schließen lässt, stellen Sie die Verwendung des Produkts ein, nehmen Sie die Batterien heraus und halten Sie sie von Kindern fern.
- Achten Sie darauf, dass die Batterien entsprechend der Polarität (+ und -) korrekt eingelegt sind.
- Mischen Sie keine alten und neuen Batterien, verschiedene Marken oder Arten von Batterien, wie Alkali-, Kohle-Zink- oder aufladbare Batterien.

- Wenn Sie vermuten, dass Batterien verschluckt oder auf andere Weise in den Körper gelangt sind, sollten Sie umgehend einen Arzt aufsuchen.
- Rufen Sie wegen Behandlungsinformationen die örtlichen Giftnotrufzentrale an.
- Um die Gefahr von Explosionen, Feuer oder Verätzungen zu vermeiden, sollten Sie beim Austauschen der Batterie vorsichtig vorgehen und nur eine zugelassene Batterie verwenden.
- Entfernen Sie gebrauchte Batterien und führen Sie sie gemäß den örtlichen Vorschriften dem Recycling zu oder entsorgen Sie sie. Halten Sie sie von Kindern fern. Entsorgen Sie Batterien NICHT im Hausmüll und verbrennen Sie sie nicht.
- Entfernen Sie gebrauchte Batterien und führen Sie sie gemäß den örtlichen Vorschriften dem Recycling zu oder entsorgen Sie sie, wenn Sie das Gerät längere Zeit nicht verwenden.
- Versuchen Sie nicht, die Batterie zwangsuzentladen, wiederaufzuladen, auseinander zu nehmen, auf eine Temperatur von über 85° C zu erhitzen oder zu verbrennen. Dies kann zu Verletzung durch Verätzung aufgrund von Entlüftung, Austritt oder Explosion führen.
- Nicht aufladbare Batterien dürfen nicht wiederaufgeladen werden.
- Batterietyp: CR2032 | Nennbatteriespannung: 3V



Enthält kleine Teile, die verschluckt werden können und eine Erstickungsgefahr darstellen. Nicht geeignet für Kinder unter drei Jahren.



Dieses Produkt enthält magnetische Materialien. Wenden Sie sich an Ihren Arzt, wenn Sie wissen möchten, ob dies den Betrieb Ihres implantierten medizinischen Geräts beeinflussen kann.

- Um die Gefahr eines Brands oder Stromschlags zu verringern, sollten Sie das Produkt nicht Regen, Tropfen, Spritzern oder Feuchtigkeit aussetzen und keine mit Flüssigkeit gefüllten Gefäße wie Vasen auf oder in der Nähe des Produkts stellen.
- Halten Sie das Produkt von Feuer und Wärmequellen fern. Stellen Sie keine brennenden Kerzen oder ähnliches auf das Gerät oder in die Nähe des Geräts.
- Nehmen Sie KEINE nicht genehmigten Änderungen an diesem Produkt vor.
- Verwenden Sie KEINEN Wechselrichter mit diesem Produkt.
- Verwenden Sie das Produkt NICHT in Fahrzeugen oder Booten.
- Falls Sie den Netzstecker oder eine Mehrfachsteckdose verwenden, um das Gerät von der Stromversorgung zu trennen, sollten Sie sicherstellen, dass Sie jederzeit auf den Stecker zugreifen können.
- Die mit diesem Produkt mitgelieferte Batterie kann Feuer, Explosion oder Verätzungen verursachen, wenn sie falsch behandelt, nicht richtig ausgetauscht oder durch einen falschen Typ ersetzt wird.
- Verwenden Sie für die Montage dieses Produkts nur die folgenden Befestigungsmittel: Bose Soundbar Wall Bracket.
- Vergewissern Sie sich beim Aufstellen des Produkts, dass es keine Belüftungsöffnungen am Fernsehgerät oder Monitor blockiert. Sehen Sie in der mit dem Fernsehgerät oder Monitor mitgelieferten Bedienungsanleitung nach und installieren Sie es gemäß der Anleitung des Herstellers.
- Aufgrund der Belüftungsanforderungen sollten Sie das Produkt nicht in einem geschlossenen Raum, zum Beispiel in einer Wandnische oder in einem geschlossenen Schrank, aufstellen.
- Stellen Sie das Gerät nicht in der Nähe von Wärmequellen auf, wie Heizkörpern, Wärmespeichern, Öfen oder anderen Geräten (auch Verstärkern), die Wärme erzeugen.
- Bewahren Sie Batterien außerhalb der Reichweite von Kindern auf.
- Batterien können Brände oder Verätzungen verursachen. Versuchen Sie nicht, sie wiederaufzuladen, auseinander zu nehmen, zu erhitzen oder zu verbrennen.

HINWEIS: Dieses Gerät wurde getestet und erfüllt die Grenzwerte für digitale Geräte der Klasse B gemäß Abschnitt 15 der FCC-Vorschriften. Diese Grenzwerte wurden festgelegt, um einen angemessenen Schutz gegen elektromagnetische Störungen bei einer Installation in Wohngebieten zu gewährleisten. Dieses Gerät erzeugt und verwendet Hochfrequenzstrahlung und kann sie auch aussenden. Daher verursacht das Gerät bei nicht ordnungsgemäßer Installation und Benutzung möglicherweise Störungen des Funkverkehrs. Es wird jedoch keine Garantie dafür gegeben, dass bei einer bestimmten Installation keine Störstrahlungen auftreten. Sollte dieses Gerät den Radio- oder Fernsehempfang stören (Sie können dies überprüfen, indem Sie das Gerät aus- und wiedereinschalten), so ist der Benutzer dazu angehalten, die Störungen durch eine der folgenden Maßnahmen zu beheben:

- Richten Sie das Empfangsprodukt oder die Antenne neu aus.
- Vergrößern Sie den Abstand zwischen dem Gerät und einem Radio- oder Fernsehempfänger.
- Schließen Sie das Gerät an eine Steckdose in einem anderen Stromkreis als den Empfänger an.
- Wenden Sie sich an einen Händler oder einen erfahrenen Radio-/Fernsehtechniker.

Veränderungen am Gerät, die nicht durch die Bose Corporation autorisiert wurden, können zur Folge haben, dass die Betriebserlaubnis für das Gerät erlischt.

Dieses Gerät erfüllt die Bestimmungen in Teil 15 der FCC-Vorschriften und die lizenzfreien RSS-Standards von ISED Canada. Der Betrieb unterliegt den beiden folgenden Bedingungen: (1) dieses Gerät darf keine Störungen verursachen und (2) dieses Gerät muss jegliche Störungen dulden, einschließlich Störungen, die zu einem unerwünschten Betrieb führen.

Dieses Gerät sollte mit einem Mindestabstand von 20 cm zwischen dem Radiator und Ihrem Körper aufgestellt und betrieben werden.

Dieses Gerät für den Betrieb im 5.150- bis 5.250-MHz-Band ist nur für die Verwendung in Innenräumen gedacht, um die Gefahr schädlicher Störungen für mobile Satellitensysteme auf demselben Kanal zu verringern.

CAN ICES-3(B)/NMB-3(B)

Für Europa: Frequenzband des Betriebs 2400 bis 2483,5 MHz, 5150 bis 5350 MHz und 5470 bis 5725 MHz. | Maximale Sendeleistung weniger als 20 dBm EIRP. | Frequenzband des Betriebs 5725 bis 5850 MHz. | Maximale Sendeleistung weniger als 14 dBm (25 mW) EIRP.

Maximale Sendeleistung liegt unter den vorgeschriebenen Grenzwerten, sodass keine SAR-Tests nötig sind und gemäß den geltenden Vorschriften eine Befreiung gilt.

Beim Betrieb im Frequenzbereich 5150 bis 5350 MHz ist die Verwendung dieses Geräts in allen in der Tabelle aufgeführten EU-Mitgliedsstaaten auf die Verwendung in Innenräumen beschränkt.

									
BE	DK	IE	UK(NI)	FR	CY	SK	HU	AT	SE
BG	DE	PT	EL	HR	LV	LT	MT	PL	
CZ	EE	FI	ES	IT	RO	LU	NL	SI	



Dieses Symbol bedeutet, dass das Produkt nicht mit dem Hausmüll entsorgt werden darf, sondern bei einer geeigneten Sammelstelle für das Recycling abgegeben werden muss. Die ordnungsgemäße Entsorgung und das Recycling tragen dazu bei, die natürlichen Ressourcen, die Gesundheit und die Umwelt zu schützen. Weitere Informationen zur Entsorgung und zum Recycling dieses Produkts erhalten Sie von Ihrer zuständigen Kommune, Ihrem Entsorgungsdienst oder dem Geschäft, in dem Sie dieses Produkt gekauft haben.

Technische Vorschriften für energiearme Funkfrequenzgeräte

Ohne Erlaubnis durch die NCC dürfen Firmen, Unternehmen oder Benutzer Folgendes nicht: die Frequenz ändern, die Übertragungsleistung verbessern oder die ursprünglichen Eigenschaften sowie die Leistung für ein zugelassenes energiearmes Funkfrequenzgerät ändern. Energiearme Funkfrequenzgeräte dürfen die Flugsicherheit nicht beeinträchtigen oder gesetzlich zulässige Kommunikation stören. Andernfalls muss der Benutzer den Betrieb sofort einstellen, bis keine Störung mehr auftritt. Besagte gesetzlich zulässige Kommunikation bedeutet Funkkommunikation, die in Übereinstimmung mit dem Telecommunications Management Act erfolgt. Energiearme Funkfrequenzgeräte müssen für Störung durch gesetzlich zulässige Kommunikation oder Geräte mit ISM-Funkwellenstrahlung empfänglich sein.

Tabelle der Produktenergiezustände

Dieses Produkt, gemäß Anforderungen an die umweltgerechte Gestaltung energieverbrauchsrelevanter Produkte, Richtlinie 2009/125/EG, und den Vorschriften für die umweltgerechte Gestaltung energieverbrauchsrelevanter Produkte und Energieinformationen (Änderung) (EU Exit) 2020, entspricht den folgenden Normen oder Dokumenten: Verordnung (EG) Nr. 1275/2008, in der durch Verordnung (EU) Nr. 801/2013 geänderten Fassung.

Erforderliche Energiezustandsinformationen	Energiedi	
	Standby	Netzwerk-Standby
Stromverbrauch im angegebenen Energiemodus bei einem Eingang von 230 V/50 Hz	< 0,5 W	alle Netzwerkkarten ≤ 2,0 W
Zeit, nach der das Gerät automatisch in den Modus geschaltet wird	< 2,5 Stunden	≤ 20 Minuten
Stromverbrauch im Netzwerk-Standby, wenn alle drahtgebundenen Netzwerkanschlüsse verbunden und alle drahtlosen Netzwerkanschlüsse aktiviert sind, bei einem Eingang von 230 V/50 Hz	N/A	≤ 2,0 W
Aktivierungs-/Deaktivierungsverfahren für den drahtlosen Netzwerkanschluss. Das Deaktivieren aller Netzwerke aktiviert den Standby-Modus.	<p>Wi-Fi®: Sie können dies mithilfe der Bose App aktivieren. Sie können dies durch gleichzeitiges Gedrückthalten der Mute- und <i>Bluetooth</i>-Tasten auf der Fernbedienung deaktivieren.</p> <p>Bluetooth®: Sie können dies durch Abstimmen mit einer <i>Bluetooth</i>-Quelle aktivieren, indem Sie die <i>Bluetooth</i>-Taste auf der Fernbedienung drücken und dann die Soundbar in der <i>Bluetooth</i>-Liste Ihres Geräts auswählen oder indem Sie die Bose App verwenden. Sie können dies durch Löschen der Abstimmliste deaktivieren, indem Sie die <i>Bluetooth</i>-Taste auf der Fernbedienung 10 Sekunden lang gedrückt halten.</p>	



Leere Batterien müssen getrennt entsorgt werden und gehören nicht in den Hausmüll.
Nicht verbrennen.

廢電池請回收

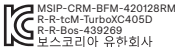

Namen und Inhalt der giftigen oder gefährlichen Stoffe oder Elemente						
Gefährliche Stoffe oder Elemente						
Name des Teils	Blei (Pb)	Quecksilber (Hg)	Kadmium (Cd)	Sechswertiges Chrom (CR(VI))	Polybromiertes Biphenyl (PBB)	Polybromiertes Diphenylether (PBDE)
PCBs	X	○	○	○	○	○
Metallteile	X	○	○	○	○	○
Kunststoffteile	○	○	○	○	○	○
Lautsprecher	X	○	○	○	○	○
Kabel	X	○	○	○	○	○
Diese Tabelle wurde in Übereinstimmung mit den Bestimmungen von SJ/T 11364 erstellt. O: Gibt an, dass dieser giftige oder gefährliche Stoff, der in allen homogenen Materialien für dieses Teil enthalten ist, unter den Grenzwerten gemäß GB/T 26572 liegt. X: Gibt an, dass dieser giftige oder gefährliche Stoff, der in mindestens einem der homogenen Materialien enthalten ist, die für dieses Teil verwendet wurden, über den Grenzwerten gemäß GB/T 26572 liegt.						

Gerätebezeichnung: Powered Speaker, Typbezeichnung: 439269						
Stoffe mit eingeschränkter Verwendung und ihre chemischen Symbole						
Einheit	Blei (Pb)	Quecksilber (Hg)	Kadmium (Cd)	Sechswertiges Chrom (Cr ⁶⁺)	Polybromierte Biphenyle (PBB)	Polybromierte Diphenylether (PBDE)
PCBs	-	○	○	○	○	○
Metallteile	-	○	○	○	○	○
Kunststoffteile	○	○	○	○	○	○
Lautsprecher	-	○	○	○	○	○
Kabel	-	○	○	○	○	○
Hinweis 1: „○“ gibt an, dass der prozentuale Gehalt des Stoffs mit eingeschränkter Verwendung den Prozentsatz des Referenzwerts des Vorhandenseins nicht übersteigt. Hinweis 2: „-“ gibt an, dass der Stoff mit eingeschränkter Verwendung der Ausnahme entspricht.						

Herstellungsdatum: Die achte Ziffer in der Seriennummer gibt das Herstellungsjahr an: „4“ ist 2014 oder 2024.

Importeur: Bose Electronics (Shanghai) Company Limited, Level 6, Tower D, No. 2337 Gudai Rd. Minhang District, Shanghai 201100 | Bose Products B.V., Gorslaan 60, 1441 RG Purmerend, Niederlande | Bose de México S. de R.L. de C.V., Avenida Prado Sur #150, Piso 2, Interior 222 y 223, Colonia Lomas de Chapultepec V Sección, Miguel Hidalgo, Ciudad de México, C.P. 11000 Telefonnummer: +5255 (5202) 3545 | Bose Limited (H.K.), 7F., No. 2, Sec. 3, Minsheng E. Road, Zhongshan Dist. Taipei City 10480, Telefonnummer: +886-2-2514 7676 | Bose Limited, Bose House, Quayside Chatham Maritime, Chatham, Kent, ME4 4QZ, United Kingdom

Eingangsnennleistung: 100 – 240 V ~ 50/60 Hz, 100 W

Die CMIIT-ID ist auf einem Etikett auf der Rückseite der Soundbar angeben.

Bitte füllen Sie Folgendes aus und bewahren Sie es für Ihre Unterlagen auf:
 Die Serien- und Modellnummern befinden sich an der Rückseite der Soundbar.
 Seriennummer: _____
 Modellnummer: 439269
 Bitte bewahren Sie Ihren Beleg auf. Jetzt ist ein guter Zeitpunkt, um Ihr Bose-Produkt zu registrieren.
 Sie können dies ganz einfach auf worldwide.Bose.com/ProductRegistration

Amazon, Alexa, Amazon Music und alle damit verbundenen Kennzeichen sind Marken von Amazon.com, Inc. oder seinen Partnerunternehmen.

Apple, das Apple-Logo, Apple Music und AirPlay sind Marken von Apple Inc., die in den USA und anderen Ländern eingetragen sind. App Store ist eine Dienstleistungsmarke von Apple Inc.

Die Verwendung des Aufklebers „Works with Apple AirPlay“ bedeutet, dass ein Zubehör speziell für den Betrieb mit der Technologie entwickelt wurde, die auf dem Aufkleber angegeben ist, und vom Entwickler für die Erfüllung der Apple-Leistungsstandards zertifiziert wurde.

Die *Bluetooth*® Wortmarke und Logos sind eingetragene Marken der Bluetooth SIG, Inc. Jegliche Nutzung dieser Marken durch die Bose Corporation erfolgt unter Lizenz.

 Dolby, Dolby Atmos und das Doppel-D-System sind eingetragene Marken der Dolby Laboratories Licensing Corporation. Hergestellt unter Lizenz von Dolby Laboratories. Vertrauliche, unveröffentlichte Arbeiten. Copyright © 2012-2021 Dolby Laboratories. Alle Rechte vorbehalten.

Google, Google Cast und Google Play sind Marken von Google, LLC.

 HDMI, HDMI High-Definition Multimedia Interface, die HDMI-Handelsaufmachung sowie das HDMI-Logo sind Marken oder eingetragene Marken von HDMI Licensing Administrator, Inc.

Dieses Produkt enthält den iHeartRadio-Dienst. iHeartRadio ist eine eingetragene Marke von iHeartMedia, Inc.

Dieses Produkt ist durch bestimmte geistige Eigentumsrechte von Microsoft geschützt. Die Verwendung oder Verteilung einer solchen Technologie außerhalb dieses Produkts ohne Lizenz von Microsoft ist verboten.

Pandora ist eine Marke oder eingetragene Marke von Pandora Media Inc. Die Verwendung erfolgt mit Genehmigung.

QuickSet ist eine eingetragene Marke von Universal Electronics Inc. in den Vereinigten Staaten und international. © UEI 2000-2024

 Roku TV, Roku TV Ready und das Roku TV Ready-Logo sind Marken von Roku, Inc. Dieses Produkt unterstützt Roku TV Ready in den Vereinigten Staaten, Brasilien, Kanada, Mexiko und im Vereinigten Königreich. Die Länder können sich ändern. Für die aktuellste Liste der Länder, in denen das Produkt Roku TV Ready unterstützt, senden Sie bitte eine E-Mail an rokutvready@roku.com

Dieses Produkt beinhaltet Spotify-Software, die Lizenzen von Fremdfirmen unterliegt, die hier zu finden sind: www.spotify.com/connect/third-party-licenses

Spotify ist eine eingetragene Marke von Spotify AB.

Wi-Fi ist eine eingetragene Marke der Wi-Fi Alliance®.

Bose, das Bose-Logo, QuietComfort, SimpleSync, SoundLink, SoundLink Revolve und Voice4Video sind Marken der Bose Corporation.

Bose Corporation Unternehmenszentrale: 1-877-230-5639

©2024 Bose Corporation. Dieses Dokument darf ohne vorherige schriftliche Genehmigung weder ganz noch teilweise reproduziert, verändert, vertrieben oder auf andere Weise verwendet werden.

Um die Lizenzvereinbarungen anzuzeigen, die für die Softwarepakete von Drittanbietern gelten, die als Komponenten Ihres Bose Smart Soundbar-Produkts geliefert werden:

1. Halten Sie auf der Fernbedienung die Play/Pause-Taste ▷|| und die Taste zum Erhöhen der Lautstärke + 5 Sekunden lang gedrückt.
2. Schließen Sie ein USB-Kabel an den SERVICE-Anschluss an der Rückseite der Soundbar an.
3. Schließen Sie das andere Ende des Kabels an einen Computer an.
4. Geben Sie auf dem Computer <http://203.0.113.1/opensource> in ein Browserfenster ein, um den EULA und die Lizenzvereinbarung anzuzeigen.

LIEFERUMFANG

Inhalt.....	13
-------------	----

DOLBY ATMOS®-TECHNOLOGIE	14
---------------------------------------	----

AUFSTELLUNG DER SOUNDBAR

Empfehlungen.....	15
Wandmontage der Soundbar.....	16
Anpassen des Tons bei Wandmontage.....	17

EINRICHTEN DER SOUNDBAR

Anschließen der Soundbar an den Strom.....	18
Netzwerk-Standby.....	18

EINRICHTUNG DER BOSE APP

Herunterladen der Bose App.....	19
---------------------------------	----

BESTEHENDE BOSE APP-NUTZER

Hinzufügen der Soundbar zu einem vorhandenen Konto.....	20
Mit einem anderen Wi-Fi®-Netzwerk verbinden.....	20

SOUNDBAR-BEDIENELEMENTE

Fernbedienungsfunktionen.....	21
Ein-/Ausschalten.....	22
Automatische Aktivierung (nur optische Verbindung).....	22
Quellen.....	23
Medienwiedergabe und Lautstärke.....	24
Sprachassistenten-Bedienelemente.....	25
Ton anpassen.....	25
KI-Dialogmodus.....	25

AMAZON ALEXA

Zugriff auf Amazon Alexa.....	26
Bedienung per Sprache	26
Verwenden der Soundbar-Bedienelemente	27
Anrufen und Nachrichtenübermittlung mit Amazon Alexa	28
Alexa Calling und Messaging einrichten	28
Bedienung per Sprache	28
„Nicht stören“ einrichten	29
Bedienung per Sprache	29
Musiksteuerung mit Bose Voice4Video	30
Einrichten von Voice4Video	30
Bedienung per Sprache	30

KOMPATIBEL MIT GOOGLE ASSISTANT

Zugriff auf Google Assistant.....	32
-----------------------------------	----

AUDIO-STREAMING MIT GOOGLE CAST..... 33

AUDIO MIT AIRPLAY STREAMEN

Audio vom Control Center streamen.....	34
Audio von einer App streamen	34

BLUETOOTH®-VERBINDUNGEN

Verbinden eines Geräts	35
Trennen eines Geräts.....	36
Erneutes Verbinden eines Geräts.....	36
Verbinden eines zusätzlichen Geräts	36
Löschen der Geräteliste der Soundbar	36

SOUNDBAR-STATUS

Wi-Fi-Status.....	37
<i>Bluetooth</i> -Status.....	37
Amazon Alexa-Status.....	38
Mikrofon aus-Lämpchen.....	39
Medienwiedergabe- und Lautstärkestatus.....	39
Update- und Fehlerstatus.....	40

ERWEITERTE FUNKTIONEN

Wi-Fi-Funktion deaktivieren/aktivieren.....	41
---	----

VERBINDEN VON BOSE-PRODUKTEN

Zubehör (optional) verbinden.....	42
Bose SoundLink <i>Bluetooth</i> -Lautsprecher oder Bose-Kopfhörer mithilfe von SimpleSync-Technologie verbinden.....	43
Vorteile.....	43
Kompatible Produkte.....	43
Verbinden mithilfe der Bose App.....	44
Bose SoundLink <i>Bluetooth</i> -Lautsprecher oder Bose-Kopfhörer erneut verbinden....	44
Zugreifen auf Personal Surround mit offenen Bose Ultra-Ohrhörern.....	45
Vorteile.....	45
Deaktivieren von Personal Surround.....	45
Anpassen der Personal Surround-Audioeinstellungen.....	45
Immersives Audio und Shortcuts, wenn Personal Surround aktiviert ist.....	45

PFLEGE UND WARTUNG

Aktualisieren der Soundbar.....	46
Austauschen der Fernbedienungsbatterie.....	46
Reinigen der Soundbar.....	48
Ersatzteile und Zubehör.....	48
Eingeschränkte Garantie.....	48

FEHLERBEHEBUNG

Versuchen Sie zuerst diese Lösungen.....	49
Andere Lösungen	49
Wiederherstellen der Soundbar	57

ANHANG: EINRICHTUNGSREFERENZ

Anschlussmöglichkeiten	58
Anschließen der Soundbar an das Fernsehgerät	59
Option 1 (bevorzugt): HDMI eARC oder ARC.....	59
Option 2: Optisch	60
Roku TV Ready™.....	61
Überprüfen des Tons	61

INHALT

Überprüfen Sie, ob die folgenden Teile enthalten sind:



Bose Smart Soundbar

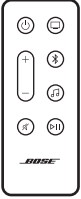

Fernbedienung (Batterie im Lieferumfang enthalten)

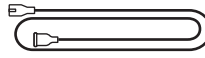

Netzkabel*

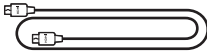

HDMI-Kabel

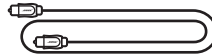

Optisches Kabel

* Kann mit mehreren Kabeln geliefert werden. Verwenden Sie das Netzkabel für Ihre Region.

HINWEIS: Sollten Teile des Produkts beschädigt sein, verwenden Sie es nicht. Wenden Sie sich an den Bose-Fachhandel oder den Bose-Kundendienst.

Besuchen Sie: support.Bose.com/bssb

Die Bose Smart Soundbar unterstützt Dolby Atmos®-Technologie. Die Soundbar verwendet zusätzliche, nach oben und zur Seite gerichtete Lautsprecher, um hochwertigen Klang aus allen Richtungen zu liefern und so ein hervorragendes, intensives und umfassendes Surround-Sound-Erlebnis zu erreichen.

HINWEIS: Für das Dolby Atmos Surround-Sound-Erlebnis schließen Sie die Soundbar an den HDMI eARC- oder ARC-Anschluss des Fernsehgeräts an (siehe Seite 59). Wenn Ihr Fernsehgerät keinen eARC- oder ARC-Anschluss hat, können Sie das optische Kabel an den optischen Anschluss anschließen, um räumlichen und lebensechten Klang zu erhalten (siehe Seite 60).

EMPFEHLUNGEN

- Stellen Sie die Soundbar unter und vor dem Fernsehgerät (bevorzugt) oder über dem Fernsehgerät mit der Soundbar in Richtung Raum auf.
- Für optimale Klangqualität sollten Sie darauf achten, dass die nach oben gerichteten Lautsprecher oben an der Soundbar und die zur Seite gerichteten Lautsprecher an der Seite der Soundbar nicht blockiert sind.
- Wenn die Soundbar an der Wand montiert wird, muss sich die Oberseite der Soundbar mindestens 10 cm vom Fernsehgerät entfernt befinden.
- Wenn Sie die Soundbar auf ein Regal oder einen Fernsehstandfuß stellen, rücken Sie die Vorderseite der Soundbar für optimale Klangqualität so nah wie möglich an die vordere Kante des Regals oder Fußes.
- Stellen Sie die Soundbar nicht in Metallschränke und stellen Sie sie von anderen A/V-Komponenten und direkten Wärmequellen entfernt auf.
- Stellen Sie die Soundbar mit ihren Gummifüßen auf eine stabile und ebene Fläche. Damit sie stabil steht, müssen die Füße auf der Fläche stehen. Achten Sie auf einen festen Stand. Bei einer glatten Unterlage (Marmor, Glas, poliertes Holz) kann die Soundbar durch Erschütterungen leicht verrutschen.
- Achten Sie darauf, dass die Rückseite der Soundbar mindestens 1 cm von allen anderen Flächen entfernt ist. Wenn die Öffnung(en) blockiert werden, beeinträchtigt dies die Klangqualität.
- Vergewissern Sie sich, dass sich eine Netzsteckdose in der Nähe befindet.
- Um Funkstörungen zu vermeiden, sollten Sie andere drahtlose Geräte mindestens 0,3 bis 0,9 m von der Soundbar entfernt aufstellen.
- Um Funkstörungen zu vermeiden, müssen manche Wi-Fi-Zugangspunkt möglicherweise bis zu 2,4 bis 3,0 m von der Soundbar, dem optionalen Bassmodul und den optionalen Surround-Lautsprechern entfernt aufgestellt werden.
- Für optimale Klangqualität sollte die Soundbar nicht in einem geschlossenen Schrank oder diagonal in einer Ecke stehen.
- Stellen Sie keine Gegenstände auf die Soundbar.

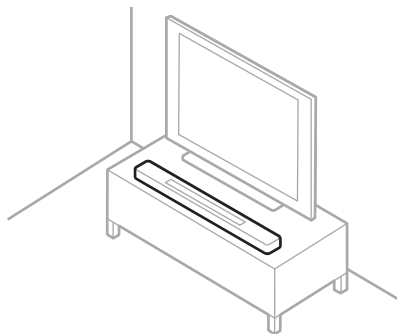

ACHTUNG: Stellen Sie die Soundbar bei Verwendung NICHT auf die Vorderseite, die Rückseite oder die Oberseite.

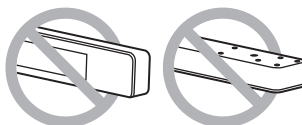

WANDMONTAGE DER SOUNDBAR

Sie können die Soundbar an der Wand montieren. Wenn Sie die Bose Soundbar Wandhalterung kaufen möchten, wenden Sie sich an Ihren autorisierten Bose-Händler.

Besuchen Sie: support.bose.com/bssb

HINWEIS: Achten Sie darauf, dass die Oberseite der Soundbar mindestens 10 cm vom Fernsehgerät entfernt ist.



ACHTUNG: Verwenden Sie KEIN anderes Befestigungsmaterial zum Montieren der Soundbar.

Anpassen des Tons bei Wandmontage

Nach der Montage der Soundbar müssen Sie den Ton für optimale Klangqualität anpassen.

Halten Sie auf der Fernbedienung die Mute-Taste \approx 5 Sekunden lang gedrückt, bis Sie einen Ton hören und die Lichtleiste zweimal weiß blinkt.

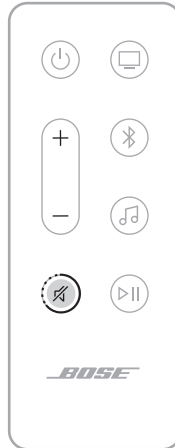

HINWEIS: Wenn Sie die Soundbar von der Wand nehmen, wiederholen Sie dies, um die Standard-Audioeinstellungen der Soundbar wiederherzustellen.

TIPP: Sie können außerdem den Ton für die Wandmontage mithilfe der Bose App anpassen.

ANSCHLIESSEN DER SOUNDBAR AN DEN STROM

1. Schließen Sie das Netzkabel an den **POWER**-Anschluss an der Rückseite der Soundbar an.
2. Schließen Sie den anderen Stecker des Netzkabels an eine Netzsteckdose an.

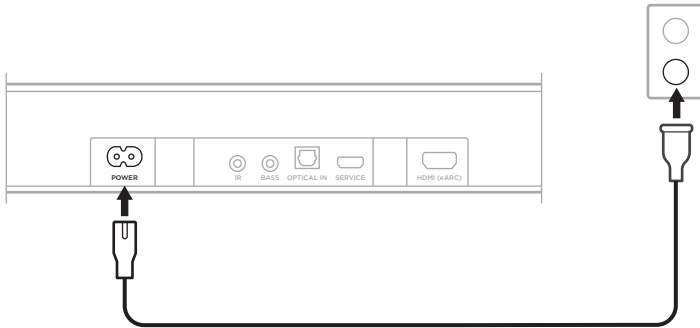

Die Soundbar schaltet sich ein und die Lichtleiste leuchtet gelb.

NETZWERK-STANDBY

Die Soundbar geht in den Netzwerk-Standby-Betrieb, wenn der Ton gestoppt hat und Sie 20 Minuten lang keine Tasten gedrückt oder mit Ihrem Amazon Alexa- oder Google Assistant-fähigen Gerät gesprochen haben.

So aktivieren Sie die Soundbar wieder, wenn diese im Netzwerk-Standby ist:

- Drücken Sie auf der Fernbedienung die Power-Taste (⏻), die Quellentaste (siehe Seite 23) oder die Play/Pause-Taste ▷|| (siehe Seite 21).
- Geben Sie Ton mithilfe Ihres Geräts oder der Bose App wieder oder setzen Sie die Tonwiedergabe fort.
- Sprechen Sie mit Amazon Alexa oder Ihrem Google Assistant-fähigen Gerät.

HINWEISE:

- Um im Netzwerk-Standby auf Amazon Alexa zuzugreifen, vergewissern Sie sich, dass die Soundbar mithilfe der Bose App eingerichtet wurde (siehe Seite 19) und das Mikrofon eingeschaltet ist (siehe Seite 39).
- Sie können den Standby-Timer mithilfe der Bose App deaktivieren. Auf diese Option können Sie vom Menü „Einstellungen“ aus zugreifen.

Mit der Bose App können Sie die Soundbar von jedem Mobilgerät, z. B. einem Smartphone oder Tablet, aus steuern.

Mithilfe der App können Sie Musik streamen, Musikdienste hinzufügen, Internet-Radiosender erkunden, Amazon Alexa konfigurieren, Google Cast aktivieren, die Sprache Ihrer Sprachbefehle auswählen, Soundbar-Einstellungen verwalten und zukünftige Updates und neue Funktionen erhalten, die von Bose zur Verfügung gestellt werden.

HINWEIS: Wenn Sie bereits ein Bose-Konto für ein anderes Bose-Produkt erstellt haben, fügen Sie die Soundbar zu Ihrem vorhandenen Konto hinzu (siehe Seite 20).

HERUNTERLADEN DER BOSE APP

1. Laden Sie auf Ihrem Gerät die Bose App herunter.



2. Befolgen Sie die Anweisungen in der App.

HINZUFÜGEN DER SOUNDBAR ZU EINEM VORHANDENEN KONTO

Um Ihre Bose Smart Soundbar hinzuzufügen, öffnen Sie die Bose App und fügen Sie die Soundbar hinzu.

MIT EINEM ANDEREN WI-FI-NETZWERK VERBINDEN

Sie verbinden sich mit einem anderen Netzwerk, wenn sich der Netzwerkname oder das Passwort geändert haben oder Sie zu einem anderen Netzwerk wechseln oder ein anderes Netzwerk hinzufügen möchten.

1. Halten Sie auf der Fernbedienung die Mute-Taste  und die Bose App-Taste  gedrückt, bis die Lichtleiste gelb leuchtet.



2. Öffnen Sie die Wi-Fi-Einstellungen auf Ihrem Gerät.
3. Wählen Sie **Bose Smart Soundbar** aus.
4. Öffnen Sie die Bose App und befolgen Sie die Anweisungen in der App.

HINWEIS: Wenn die App Sie nicht zum Einrichten auffordert, gehen Sie zum Hauptbildschirm und fügen Sie die Soundbar hinzu.

Die Soundbar-Bedienelemente befinden sich oben an der Soundbar und auf der Fernbedienung.

TIPP: Sie können die Soundbar außerdem mithilfe der Bose App steuern.

FERNBEDIENUNGSFUNKTIONEN

Verwenden Sie die Fernbedienung zum Steuern der Soundbar, wählen Sie die Quelle aus und verwalten Sie *Bluetooth*-Verbindungen.

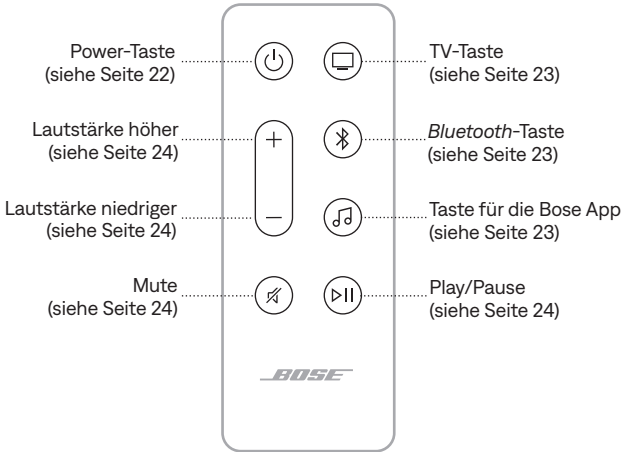

Ein-/Ausschalten

Drücken Sie die Power-Taste  auf der Fernbedienung, um die Soundbar ein-/auszuschalten.

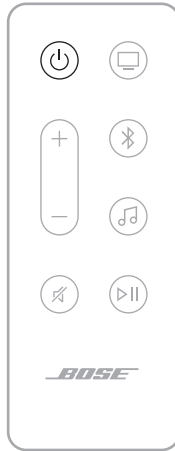

Beim Einschalten ist die Soundbar auf die TV-Quelle voreingestellt.

HINWEISE:

- Wenn Sie die Soundbar an eine Netzsteckdose anschließen, schaltet sich die Soundbar automatisch ein.
- Wenn die Soundbar ausgeschaltet ist, können Sie immer noch Ihre Stimme verwenden, um auf Amazon Alexa oder Ihr Google Assistant-fähiges Gerät zum Steuern der Soundbar zuzugreifen (siehe Seite 26).

TIPP: Sie können neben Amazon Alexa auch Bose Voice4Video verwenden, um die Soundbar ein-/auszuschalten (siehe Seite 30).



Automatische Aktivierung (nur optische Verbindung)

Sie können die Soundbar so einstellen, dass sie sich einschaltet, sobald sie ein Tonsignal empfängt.

Um zwischen der automatischen Aktivierung und den Standard-Energieeinstellungen umzuschalten, halten Sie die Power-Taste  10 Sekunden lang gedrückt, bis Sie einen Ton hören und die Lichtleiste zweimal weiß blinkt.

TIPP: Sie können die automatische Aktivierung außerdem mithilfe der Bose App steuern. Auf diese Option können Sie vom Menü „Einstellungen“ aus zugreifen.

Quellen

Drücken Sie auf der Fernbedienung die entsprechende Taste (TV , *Bluetooth*  oder Bose App ) , um die Quelle auszuwählen.

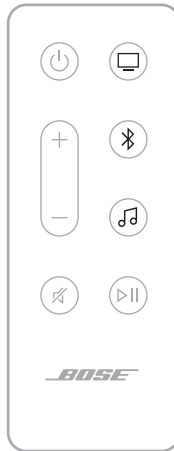

TIPPS:

- Sie können neben Amazon Alexa auch Bose Voice4Video verwenden, um Ihre *Bluetooth*-Quelle auszuwählen (siehe Seite 30).
- Sie können auch die Bose App verwenden, um eine Quelle auszuwählen.

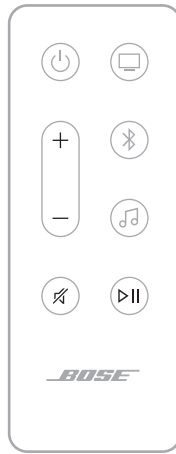

Medienwiedergabe und Lautstärke



FUNKTION	VORGEHENSWEISE
Wiedergabe/Pause	<p>Drücken Sie ▷ .</p> <p>HINWEISE:</p> <ul style="list-style-type: none"> • Wenn der Ton angehalten wurde, leuchten zwei Lämpchen in der Mitte der Lichtleiste weiß, bis der Ton wiederhergestellt wird. • Sie können Ton auf einer TV-Quelle nicht wiedergeben/anhalten.
Vorwärts springen	Drücken Sie zwei Mal ▷ .
Rückwärts springen	Drücken Sie drei Mal ▷ .
Lautstärke erhöhen	<p>Drücken Sie +.</p> <p>HINWEIS: Um die Lautstärke schnell zu erhöhen, halten Sie + gedrückt.</p>
Lautstärke verringern	<p>Drücken Sie –.</p> <p>HINWEIS: Um die Lautstärke schnell zu verringern, halten Sie – gedrückt.</p>
Stummschaltung/ Stummschaltung aufheben	<p>Drücken Sie 🔊.</p> <p>Wenn der Ton stummgeschaltet wurde, leuchtet das linke Ende der Lichtleiste weiß, bis der Ton wiederhergestellt wird.</p> <p>TIPP: Sie können auch + drücken, um die Stummschaltung aufzuheben.</p>

TIPP: Sie können neben Amazon Alexa auch Voice4Video verwenden, um die Medienwiedergabe und Lautstärke für bestimmte Quellen zu steuern (siehe Seite 30).

SPRACHASSISTENTEN-BEDIENELEMENTE

Sie können die Aktionstaste  verwenden, um Amazon Alexa zu steuern (Seite 27). Sie können die Mikrofon aus-Taste  verwenden, um das Mikrofon auszuschalten (siehe Seite 27).

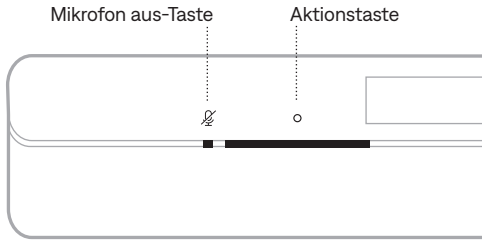

TIPP: Sie können auch Ihre Stimme verwenden, um Amazon Alexa zu steuern (siehe Seite 26).

TON ANPASSEN

Verwenden Sie die Bose App, um den Bass, die Höhen, den Center-Kanal, den Höhen-Kanal und die Surround-Kanäle anzupassen. Auf diese Optionen können Sie vom Menü „Einstellungen“ aus zugreifen.

KI-DIALOGMODUS

Im KI-Dialogmodus wird der Ton so angepasst, dass Stimmen einfacher zu verstehen sind, ohne die Wirkung immersiver Klangeffekte zu verringern.

Verwenden Sie die Bose App, um den KI-Dialogmodus zu aktivieren. Auf diese Option können Sie vom Menü „Einstellungen“ aus zugreifen.

HINWEIS: Bei Aktivierung wird der KI-Dialogmodus auf Inhalte von allen Quellen angewendet und bleibt aktiviert, auch wenn Sie die Soundbar ausschalten.

ZUGRIFF AUF AMAZON ALEXA

Mit Alexa auf Ihrer Soundbar können Sie sich das Leben einfacher machen und Ihre Stimme für das Steuern Ihrer Musik und mehr verwenden. Die Verwendung von Alexa ist so einfach wie Fragen. Fragen Sie einfach und Alexa kann Ihren Lieblingssong wiedergeben, zum nächsten Titel springen, die Lautstärke ändern, Ihnen die Nachrichten vorlesen und mehr. Alexa auf Ihrer Soundbar macht es einfacher als je zuvor, Ihr Smart Home nur mithilfe Ihrer Stimme zu steuern.

Weitere Informationen darüber, was Alexa tun kann, finden Sie auf:

<https://www.amazon.com/usealexa>

Verwenden Sie die Bose App, um Amazon Alexa auf der Soundbar einzurichten. Auf diese Option können Sie vom Menü „Einstellungen“ aus zugreifen.

HINWEISE:

- Alexa ist nicht in allen Sprachen und Ländern verfügbar. Die Merkmale und Funktionen von Alexa können sich je nach Ort unterscheiden.
- Wenn Sie Alexa einrichten, vergewissern Sie sich, dass Sie dasselbe Dienstkonto verwendet, das Sie in der Bose App verwendet haben.
- Wenn Sie mehrere Bose-Produkte in Ihrem Haushalt haben, empfiehlt Bose für ein nahtloses Sprachassistenten-Erlebnis, dass eine Person Alexa für alle Bose-Produkte mit ihrem Bose-Konto und ihrem Amazon Alexa-Konto einrichtet.



Bedienung per Sprache

Sagen Sie erst „Alexa“ und dann:



VERSUCHEN SIE FOLGENDES	SIE KÖNNEN ZUM BEISPIEL SAGEN
Mit Alexa sprechen	Helfe mir bei den ersten Schritten.
Ton wiedergeben	Spielerock-Musik. HINWEIS: Amazon Music ist als Standard-Musikdienst eingestellt. Um den Standard-Musikdienst zu ändern, verwenden Sie die Alexa-App.
Ton anhalten	Anhalten.
Lautstärke regeln	Schalten Sie die Lautstärke höher.
Zum nächsten Song springen	Überspringen.
Wiedergabe von einem bestimmten Audiodienst	Spielerock auf TuneIn. HINWEIS: Amazon Alexa unterstützt nicht alle Audiodienste.

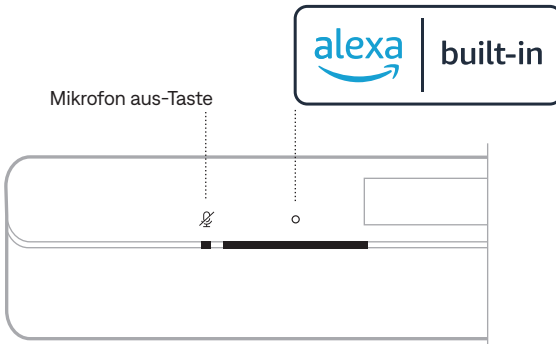

VERSUCHEN SIE FOLGENDES	SIE KÖNNEN ZUM BEISPIEL SAGEN
Wiedergabe auf einem bestimmten Lautsprecher	<p>Spiele Jazz in der „Küche“.</p> <p>HINWEIS: Stellen Sie sicher, dass Sie den Lautsprechernamen sagen, den Sie in der Bose App zugewiesen haben. Wenn mehrere Lautsprecher denselben Namen haben, verwenden Sie den Namen, der in der Alexa App zugewiesen ist, oder ändern Sie den Namen in der Bose App.</p>
Timer einstellen	Stelle einen Timer auf 15 Minuten.
Mehr Fähigkeiten entdecken	Helfe mir mit Fähigkeiten bei den ersten Schritten.
Alexa stoppen	Stopp.

Verwenden der Soundbar-Bedienelemente

Sie können die Aktionstaste  verwenden, um Amazon Alexa zu steuern. Sie können die Mikrofon aus-Taste  verwenden, um das Mikrofon auszuschalten. Sie befinden sich oben an der Soundbar.



VERSUCHEN SIE FOLGENDES	VORGEHENSWEISE
Mit Alexa sprechen	<p>Tippen Sie auf  und sagen Sie dann Ihren Wunsch.</p> <p>Eine Liste der Dinge, die Sie versuchen können, finden Sie auf: https://www.amazon.com/usealexa</p>
Alarmer und Timer stoppen	Tippen Sie auf  .

VERSUCHEN SIE FOLGENDES	VORGEHENSWEISE
Alexa stoppen	Tippen Sie auf  .
Ein- und Ausschalten des Mikrofons	Tippen Sie auf  . HINWEIS: Wenn das Mikrofon ausgeschaltet ist, leuchtet das „Mikrofon aus“-Lämpchen rot und Sie können nicht auf Alexa zugreifen.

ANRUFEN UND NACHRICHTENÜBERMITTLUNG MIT AMAZON ALEXA

Tragen Sie dazu bei, dass Ihr Haushalt und Ihre Familie besser in Verbindung bleiben können. Mit Alexa verwandeln Sie Ihr Gerät in eine Gegensprechanlage, um sofortige Zwei-Wege-Gespräche zwischen Zimmern oder Wohnungen zu ermöglichen oder Ein-Wege-Mitteilungen von irgendeinem Raum aus zu senden. Verwenden Sie Alexa für kostenlose Anrufe oder Nachrichtenübermittlung auf Ihrem unterstützten Gerät oder die Alexa App auf Ihrem unterstützten Mobiltelefon oder Tablet.

HINWEISE:

- Beide Parteien müssen ein Alexa-fähiges Gerät haben, die Calling- und Messaging-Funktion von Alexa muss verfügbar und aktiviert sein und die Berechtigung für die andere Partei muss in der Alexa App vorhanden sein.
- Das Mikrofon muss eingeschaltet sein, um Alexa Calling und Messaging zu verwenden (siehe Seite 39).

Alexa Calling und Messaging einrichten

Um Alexa Calling und Messaging einzurichten, verwenden Sie die Alexa App.

Bedienung per Sprache

Sagen Sie erst „Alexa“ und dann:

VERSUCHEN SIE FOLGENDES	SIE KÖNNEN ZUM BEISPIEL SAGEN
Bei einem Gerät in Ihrem Zuhause vorbeischaun	Schau in der „Küche“ vorbei. HINWEIS: Wenn das Gerät ein Bose-Produkt ist, stellen Sie sicher, dass Sie den Lautsprechernamen sagen, den Sie in der Bose App zugewiesen haben. Wenn mehrere Lautsprecher denselben Namen haben, verwenden Sie den Namen, der in der Alexa App zugewiesen ist, oder ändern Sie den Namen in der Bose App.

VERSUCHEN SIE FOLGENDES	SIE KÖNNEN ZUM BEISPIEL SAGEN
Bei einem Familienmitglied oder Freund außerhalb Ihres Zuhauses vorbeischaun	Schau in „Mamas Küche“ vorbei. HINWEIS: Stellen Sie sicher, dass Sie den Lautsprechernamen sagen, den Sie in der Bose App des Eigentümers und/oder der Alexa App zugewiesen haben.
Anruf tätigen	Ruf Mama an.
Anruf annehmen	Annehmen.
Anruf oder Nachricht ablehnen	Ablehnen.
Anruf beenden	Beende den Anruf.
Eine Nachricht wiedergeben	Gib die Nachricht wieder.
Notfallkontakt anrufen	Rufe meinen Notfallkontakt an.
Mitteilung machen	Teile mit, dass das Abendessen fertig ist.

„NICHT STÖREN“ EINRICHTEN

Sie können vorübergehend alle eingehenden Benachrichtigungen, Mitteilungen und Anrufe an der Soundbar deaktivieren.

Bedienung per Sprache

Sagen Sie erst „Alexa“ und dann:

VERSUCHEN SIE FOLGENDES	SIE KÖNNEN ZUM BEISPIEL SAGEN
„Nicht stören“ aktivieren	Schalte „Nicht stören“ ein.
„Nicht stören“ deaktivieren	Schalte „Nicht stören“ aus.

TIPP: Sie können „Nicht stören“ auch mit der Alexa App einrichten.

MUSIKSTEUERUNG MIT BOSE VOICE4VIDEO

Bose Voice4Video-Technologie erweitert Ihre Amazon Alexa-Sprachfähigkeiten wie keine andere Soundbar. Neben dem Steuern Ihrer intelligenten Soundbar können Sie Ihr Fernsehgerät, Ihre Kabel- oder Satellitenanlage nur mit der Stimme steuern. Mit einer einzigen Bitte an Alexa können Sie Ihr Fernsehgerät und Ihre intelligente Soundbar einschalten, zu Ihrer Videoquelle umschalten, einen Sender nach Netzwerknamen oder Kanalnummer einstellen und mit dem Ansehen Ihrer Lieblingssendungen sofort beginnen.

HINWEIS: Voice4Video nur für TV, Kabel- und Satellitenanlagen verfügbar.

Einrichten von Voice4Video

Verwenden Sie die Bose App, um Voice4Video einzurichten.

HINWEIS: Bevor Sie Voice4Video einrichten, müssen Sie Alexa in der Bose App einrichten (siehe Seite 26).

Bedienung per Sprache

Sagen Sie erst „Alexa“ und dann:

VERSUCHEN SIE FOLGENDES	SIE KÖNNEN ZUM BEISPIEL SAGEN
Fernsehgerät einschalten	Schalte das Fernsehgerät ein.
Fernsehgerät ausschalten	Schalte das Fernsehgerät aus.
Video wiedergeben	Wiedergabe.
Video anhalten	Anhalten.
Video fortsetzen	Fortsetzen.
Im Video schnell vor springen	Weiter.
Im Video schnell zurück springen	Zurück.
Eingang zu <i>Bluetooth</i>-Audio umschalten	Schalte zu <i>Bluetooth</i> um.
Eingang zu HDMI TV-Eingang umschalten	Schalte zu HDMI2.

VERSUCHEN SIE FOLGENDES	SIE KÖNNEN ZUM BEISPIEL SAGEN
Ein bestimmtes Netzwerk ansehen	NFL Network ansehen.
Eine bestimmte Kanalnummer ansehen	Kanal 802 ansehen.
Zum nächsten Kanal springen	Nächster Kanal.
Zum vorherigen Kanal zurück springen	Vorheriger Kanal.

ZUGRIFF AUF GOOGLE ASSISTANT

Die Soundbar ist mit einem Google Assistant-fähigen Gerät, das mit Ihrem Netzwerk verbunden ist, kompatibel. Steuern Sie die Soundbar nur mit Ihrer Stimme und mithilfe von Google.

Beginnen Sie, indem Sie „Hey Google“ und dann Ihre Anforderung an <Soundbarname> sagen. Versuchen Sie zum Beispiel, Ihre Lieblingsmusik wiederzugeben. Sagen Sie einfach „Hey Google, gebe die Wiedergabeliste Mein Training im Familienraum wieder“.

HINWEISE:

- Sprachsteuerung ist standardmäßig deaktiviert. Um Sprachsteuerung einzurichten, aktivieren Sie Google Cast mit der Bose App und richten Sie Voice Casting für Ihr Google Assistant-fähiges Gerät ein. Auf diese Optionen können Sie vom Menü „Einstellungen“ aus zugreifen.
- Stellen Sie sicher, dass Sie den Soundbar-Namen sagen, den Sie in der Bose App zugewiesen haben. Wenn mehrere Soundbars denselben Namen haben, verwenden Sie den Namen, der in der Google Assistant App zugewiesen ist, oder ändern Sie den Namen in der Bose App.
- Google Assistant ist nicht in allen Sprachen und Ländern verfügbar.
- Weitere Informationen darüber, was Google Assistant für Sie tun kann, finden Sie auf: <https://support.google.com/assistant>

Die Soundbar funktioniert mit Google Cast. Mit Google Cast können Sie Audio von unterstützten Apps durch einfaches Tippen auf die Cast-Schaltfläche streamen.

HINWEISE:

- Um Google Cast verwenden zu können, müssen Sie eine WLAN-Verbindung haben.
- Google Cast ist standardmäßig deaktiviert. Verwenden Sie das Menü „Einstellungen“ in der Bose App, um Google Cast zu aktivieren.
- Unterstützung für neue Apps wird regelmäßig hinzugefügt.

Ihr Telefon ist Ihre Fernbedienung

- Tippen Sie einfach in Apps, die Sie bereits kennen und lieben, auf die Cast-Schaltfläche. Es sind keine neuen Logins oder Downloads erforderlich.
- Verwenden Sie Ihr Telefon für Suche, Wiedergabe, Pause und Erhöhung der Lautstärke von überall in Ihrem Zuhause aus.
- Während Sie Streamen können Sie Ihr Telefon weiter für andere Dinge verwenden – Scrollen durch soziale Medien, Senden eines Texts und sogar Annehmen eines Anrufs.
- Genießen Sie Musik in Ihrem gesamten Zuhause, wenn Sie Casting in mehreren Räumen mit Cast-kompatiblen Soundbars verwenden.

Unbegrenzte Unterhaltung, nach Ihrem Plan

Wählen Sie aus Millionen von Songs von beliebten Musikdiensten wie Pandora, Spotify und Tunes.

Die Soundbar kann AirPlay 2-Audio wiedergeben, sodass Sie schnell Audio von Ihrem Apple-Gerät zur Soundbar oder zu mehreren Lautsprechern streamen können.

HINWEISE:

- Um AirPlay 2 zu verwenden, benötigen Sie ein Apple-Gerät mit iOS 11.4 oder später.
- Ihr Apple-Gerät und die Soundbar müssen mit demselben Wi-Fi-Netzwerk verbunden sein.
- Weitere Informationen über AirPlay finden Sie unter: <https://www.apple.com/airplay>

AUDIO VOM CONTROL CENTER STREAMEN

1. Öffnen Sie das Control Center auf Ihrem Apple-Gerät.
2. Halten Sie die Audiokarte oben rechts auf dem Bildschirm getippt und tippen Sie dann auf das AirPlay-Symbol .
3. Wählen Sie Ihre Soundbar aus.

AUDIO VON EINER APP STREAMEN

1. Öffnen Sie eine Musik-App (wie Apple Music) und wählen Sie einen Track für die Wiedergabe aus.
2. Tippen Sie auf .
3. Wählen Sie Ihre Soundbar aus.

VERBINDEN EINES GERÄTS

1. Drücken Sie die *Bluetooth*-Taste  auf der Fernbedienung.

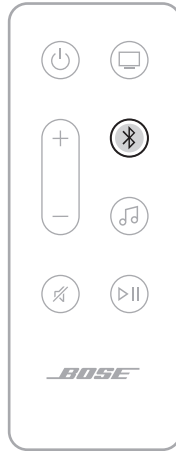

Die Lichtleiste blinkt blau.

2. Schalten Sie auf Ihrem Gerät die *Bluetooth*-Funktion ein.

HINWEIS: Das *Bluetooth*-Menü finden Sie normalerweise im Menü „Einstellungen“.

3. Wählen Sie Ihre Soundbar aus der Geräteliste aus.

HINWEIS: Suchen Sie nach dem Namen, den Sie in der Bose App für Ihre Soundbar eingegeben haben. Wenn Sie Ihrer Soundbar keinen Namen gegeben haben, wird der voreingestellte Name angezeigt.

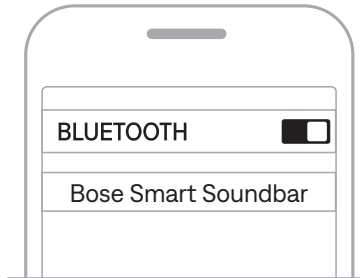

Nach dem Verbinden hören Sie einen Ton und die Lichtleiste leuchtet weiß und geht dann zu schwarz über. Der Name der Soundbar wird in der Geräteliste angezeigt.

TRENNEN EINES GERÄTS

Verwenden Sie die Bose App, um Ihr Gerät zu trennen.

TIPP: Sie können auch die *Bluetooth*-Einstellungen auf Ihrem Gerät verwenden. Durch Deaktivieren der *Bluetooth*-Funktion werden alle anderen Geräte getrennt.

ERNEUTES VERBINDEN EINES GERÄTS

Drücken Sie die *Bluetooth*-Taste \times auf der Fernbedienung.

Die Soundbar versucht, sich mit den zuletzt verbundenen Geräten zu verbinden.

HINWEISE:

- Stellen Sie sicher, dass die *Bluetooth*-Funktion an Ihrem Gerät aktiviert ist.
- Das Gerät muss sich innerhalb von 9 m befinden und eingeschaltet sein.

VERBINDEN EINES ZUSÄTZLICHEN GERÄTS

Sie können bis zu acht Geräte in der Geräteliste der Soundbar speichern.

HINWEIS: Sie können Ton jeweils nur von einem Gerät wiedergeben.

1. Halten Sie \times auf der Fernbedienung gedrückt, bis die Lichtleiste blau blinkt.
2. Wählen Sie auf Ihrem Gerät die Soundbar aus der Geräteliste aus.

HINWEIS: Stellen Sie sicher, dass die *Bluetooth*-Funktion an Ihrem Gerät aktiviert ist.

LÖSCHEN DER GERÄTELISTE DER SOUNDBAR

1. Halten Sie auf der Fernbedienung \times 10 Sekunden lang gedrückt, bis die Lichtleiste zweimal weiß blinkt und dann zu schwarz übergeht.

Die Lichtleiste blinkt blau.

2. Löschen Sie die Soundbar aus der *Bluetooth*-Liste auf Ihrem Gerät.

Alle Geräte werden gelöscht und die Soundbar ist für das Verbinden bereit (siehe Seite 35).

Die LED-Lichtleiste an der Vorderseite der Soundbar zeigt den Soundbar-Status an.

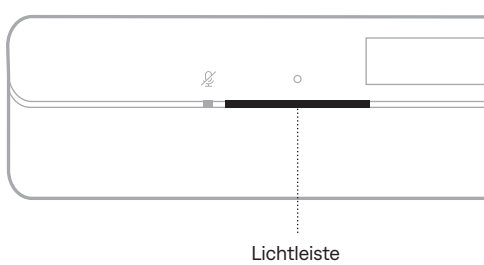

HINWEIS: Die Lichtleiste zeigt den Status jeweils einer ausgewählten Quelle an.

WI-FI-STATUS

Zeigt den Wi-Fi-Verbindungsstatus der Soundbar an.

AKTIVITÄT DER LICHTLEISTE		SYSTEMZUSTAND
Blinkt weiß		Verbindung zu Wi-Fi wird hergestellt
Leuchtet weiß und geht dann zu schwarz über		Mit Wi-Fi verbunden









BLUETOOTH-STATUS

Zeigt den *Bluetooth*-Verbindungsstatus der Geräte an.

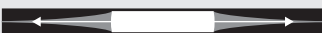
AKTIVITÄT DER LICHTLEISTE		SYSTEMZUSTAND
Blinkt blau		Bereit für die Verbindung mit dem Gerät
Blinkt weiß		Verbindung mit dem Gerät wird hergestellt
Leuchtet weiß und geht dann zu schwarz über		Mit dem Gerät verbunden
Weißes Licht blinkt zweimal und geht dann zu schwarz über		Geräteliste wird gelöscht

AMAZON ALEXA-STATUS

Zeigt den Status von Amazon Alexa an.

AKTIVITÄT DER LICHTLEISTE		SYSTEMZUSTAND
Aus		Amazon Alexa ist im Ruhebetrieb
Weißes Licht bewegt sich zur Mitte und leuchtet dann		Amazon Alexa hört zu
Weißes Licht bewegt sich zu den Seiten		Amazon Alexa denkt nach
Blinkt weiß (voll)		Amazon Alexa spricht
Blinkt gelb		Benachrichtigung von Amazon Alexa
Leuchtet weiß und anschließend bewegt sich das weiße Licht zu den Seiten		Warnung von Amazon Alexa
Grünes Blinken		Anruf entgegennehmen oder tätigen
Grün		Mit Anruf verbunden HINWEIS: Wenn der Anruf getrennt wird, geht die Lichtleiste zu schwarz über.
Leuchtet lila und geht dann zu schwarz über		„Nicht stören“ ist aktiviert HINWEIS: Wenn „Nicht stören“ aktiviert ist, blinkt die Lichtleiste jedes Mal, wenn Sie versuchen, mit Alexa zu interagieren, lila.

Mikrofon aus-Lämpchen

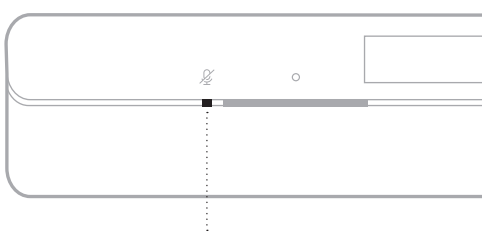

Mikrofon aus-Lämpchen

AKTIVITÄT DER LÄMPCHEN

SYSTEMZUSTAND

Leuchtet rot

Das Mikrofon ist ausgeschaltet

MEDIENWIEDERGABE- UND LAUTSTÄRKESTATUS

Zeigt den Soundbar-Status bei der Steuerung der Medienwiedergabe und Lautstärke an.

AKTIVITÄT DER LICHTLEISTE

SYSTEMZUSTAND

Zwei mittlere Lichter leuchten weiß



Pause

Rechtes Ende der Lichtleiste blinkt weiß



Lautstärke erhöhen

Linkes Ende der Lichtleiste blinkt weiß

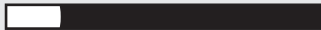

Lautstärke verringern





Linkes Ende der Lichtleiste leuchtet weiß





Mute

UPDATE- UND FEHLERSTATUS

Zeigt den Status der Software-Updates und Fehlermeldungen an.

AKTIVITÄT DER LICHTLEISTE		SYSTEMZUSTAND
Leuchtet gelb		Wi-Fi-Einrichtung läuft
Weißes Licht bewegt sich von rechts nach links		Update wird heruntergeladen
Weißes Licht bewegt sich von links nach rechts		Soundbar wird aktualisiert
Blinkt 4 Mal rot		Wunsch ist zurzeit nicht verfügbar, versuchen Sie es später erneut
Leuchtet rot		Fehler – Wenden Sie sich an den Bose-Kundendienst

WI-FI-FUNKTION DEAKTIVIEREN/AKTIVIEREN

Halten Sie auf der Fernbedienung die Mute-Taste  und die *Bluetooth*-Taste  gedrückt, bis die Lichtleiste zweimal weiß blinkt und dann zu schwarz übergeht.

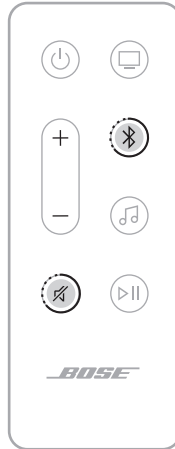

ZUBEHÖR (OPTIONAL) VERBINDEN

Sie können irgendeines dieses Zubehörs mit Ihrer Soundbar verbinden. Weitere Informationen finden Sie in der Bedienungsanleitung Ihres Zubehörs.

- **Bose Bass Module 700:** [Bose.com/BM700](https://www.bose.com/BM700)
- **Bose Bass Module 500:** [Bose.com/BM500](https://www.bose.com/BM500)
- **Bose Surround Speakers 700:** [Bose.com/SS700](https://www.bose.com/SS700)
- **Bose Surround Speakers:** [Bose.com/SS](https://www.bose.com/SS)

BOSE SOUNDLINK *BLUETOOTH*-LAUTSPRECHER ODER BOSE-KOPFHÖRER MITHILFE VON SIMPLESYNC-TECHNOLOGIE VERBINDEN

Mit der Bose SimpleSync-Technologie können Sie bestimmte Bose SoundLink *Bluetooth*-Lautsprecher oder Bose Headphones mit der Soundbar verbinden, um Ihre Musik und Filme ganz neu zu hören.

Vorteile

- **Ein persönliches Fernseh-Hörerlebnis:** Hören Sie Fernsehsendungen, ohne andere zu stören, indem Sie Ihre Bose-Kopfhörer mit der Soundbar verbinden. Verwenden Sie unabhängige Lautstärkeregelungen an jedem Produkt, um die Soundbar leiser einzustellen oder stummzuschalten, während Sie über Ihre Kopfhörer weiterhin so laut hören, wie Sie möchten.
- **Ton in einem weiteren Raum:** Hören Sie denselben Song in zwei verschiedenen Räumen gleichzeitig, indem Sie Ihren Bose SoundLink *Bluetooth*-Lautsprecher mit der Soundbar verbinden.
- **Eine zusätzliche Immersionsebene:** Greifen Sie auf Personal Surround und fügen Sie eine neue Dimension zu Ihren Filmen und Fernsehsendungen hinzu, indem Sie Ihre offenen Bose Ultra-Ohrhörer zur Soundbar hinzufügen (siehe Seite 45).

HINWEIS: Die SimpleSync-Technologie hat eine *Bluetooth*-Reichweite von bis zu 9 Metern. Wände und die Art der verwendeten Baumaterialien können den Empfang beeinträchtigen.

Kompatible Produkte

Sie können die meisten Bose SoundLink *Bluetooth*-Lautsprecher sowie Bose-Kopfhörer mit der Soundbar verbinden.

Beliebte kompatible Produkte sind z. B.:

- Tragbarer Bose SoundLink Max Lautsprecher
- Bose SoundLink Flex *Bluetooth*-Lautsprecher
- Bose SoundLink Micro *Bluetooth*-Lautsprecher
- Bose SoundLink Revolve+ *Bluetooth*-Lautsprecher
- Offene Bose Ultra-Ohrhörer
- Bose QuietComfort Ultra-Kopfhörer
- Bose QuietComfort Ultra-Ohrhörer
- Bose QuietComfort 45-Kopfhörer

Neue Produkte werden regelmäßig hinzugefügt. Eine vollständige Liste und weitere Informationen finden Sie unter: support.bose.com/Groups

Verbinden mithilfe der Bose App

Verwenden Sie die Bose App, um Ihren Bose SoundLink *Bluetooth*-Lautsprecher oder Ihre Bose-Kopfhörer mit der Soundbar zu verbinden. Weitere Informationen finden Sie unter: support.bose.com/Groups

HINWEISE:

- Vergewissern Sie sich, dass das Produkt, das Sie verbinden möchten, eingeschaltet ist, es sich innerhalb von 9 m von der Soundbar befindet und für das Verbinden mit einem anderen Gerät bereit ist. Weitere Informationen finden Sie in der Bedienungsanleitung Ihres Produkts.
- Sie können immer nur ein Produkt gleichzeitig mit der Soundbar verbinden.

BOSE SOUNDLINK *BLUETOOTH*-LAUTSPRECHER ODER BOSE-KOPFHÖRER ERNEUT VERBINDEN

Verwenden Sie die Bose App, um die Soundbar wieder mit einem vorher verbundenen kompatiblen Bose-Produkt zu verbinden.

HINWEIS: Die Soundbar muss sich innerhalb der Reichweite (9 m) befinden und eingeschaltet sein.

ZUGREIFEN AUF PERSONAL SURROUND MIT OFFENEN BOSE ULTRA-OHRHÖRERN

Wenn Sie Ihre offenen Bose Ultra-Ohrhörer mit der Soundbar verbinden, können Sie mit Personal Surround eine zusätzliche Immersionsebene zu Ihren Filmen und Fernsehsendungen hinzufügen.

Vorteile

- Ihre Lieblingsinhalte klingen raumfüllender und immersiver. Die Ohrhörer verbessern den Klang Ihrer Soundbar durch Wiedergabe eines Mix aus Center-, Höhen und Surround-Audiokanälen wie bei einzelnen Surround-Lautsprechern.
- Passen Sie die Audioeinstellungen an Ihre Vorlieben an. Erhöhen Sie den Pegel des Center-Kanals für klarer Dialogwiedergabe oder den Pegel des Höhen- und Surround-Kanals für mehr Immersion.

HINWEIS: Personal Surround funktioniert bei Inhalten von allen Quellen von Ihrer Soundbar.

Deaktivieren von Personal Surround

Personal Surround ist standardmäßig aktiviert, wenn Sie Ihre offenen Bose Ultra-Ohrhörer mit der Soundbar verbinden. Sie können Personal Surround deaktivieren, wenn Sie die Ohrhörer- und Soundbar-Lautstärke unabhängig steuern oder alle Audiokanäle auf beiden Produkten wiedergeben möchten.

Verwenden Sie die Bose App, um Personal Surround zu deaktivieren. Auf diese Option können Sie vom Hauptbildschirm aus zugreifen.

Anpassen der Personal Surround-Audioeinstellungen

Verwenden Sie die Bose App, um die Ohrhörer-Lautstärke, den Pegel des Center-Kanals oder den Pegel des Höhen- und Surround-Kanals in Bezug auf die Soundbar anzupassen. Tippen Sie auf dem Hauptbildschirm beim Lautstärkeregler für die Gruppe auf ●●●, um auf diese Optionen zuzugreifen.

Immersives Audio und Shortcuts, wenn Personal Surround aktiviert ist

Wenn Sie Ihre offenen Bose Ultra-Ohrhörer mit der Soundbar verbinden, während Personal Surround aktiviert ist, wird immersives Audio vorübergehend ausgeschaltet und Ihre Shortcuts werden an beiden Ohrhörern vorübergehend deaktiviert.

Sobald Sie die Ohrhörer von der Soundbar trennen oder Personal Surround deaktivieren, wird immersives Audio mit den vorherigen Einstellungen wiederhergestellt und Ihre Shortcuts werden wieder aktiviert.

AKTUALISIEREN DER SOUNDBAR

Nach Abschluss des Einrichtungsvorgangs in der Bose App und Verbinden der Soundbar mit Ihrem Wi-Fi-Netzwerk wird die Soundbar automatisch aktualisiert.

AUSTAUSCHEN DER FERNBEDIENUNGSBATTERIE

⚠ WARNING	
<ul style="list-style-type: none"> • INGESTION HAZARD: This product contains a button cell or coin battery. • DEATH or serious injury can occur if ingested. • A swallowed button cell or coin battery can cause Internal Chemical Burns in as little as 2 hours. • KEEP new and used batteries OUT OF REACH of CHILDREN • Seek immediate medical attention if a battery is suspected to be swallowed or inserted inside any part of the body. 	

HINWEIS: Weitere Informationen finden Sie unter „WARNUNGEN/ VORSICHTSMASSNAHMEN“ auf Seite 2.

1. Drehen Sie die Batteriefachabdeckung mit einer Münze nach links (entgegen dem Uhrzeigersinn) und nehmen Sie die Abdeckung ab.

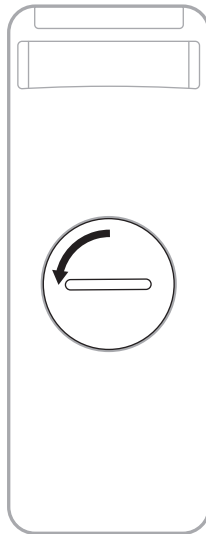

- Legen Sie eine neue Batterie mit dem Symbol + nach oben ein.

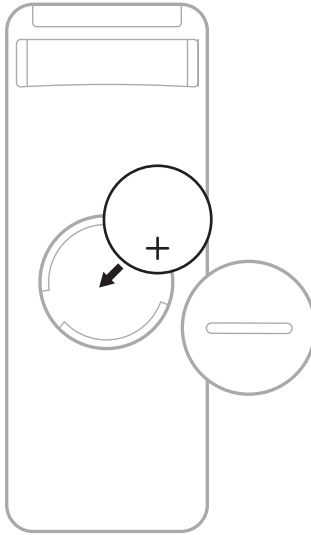

HINWEIS: Verwenden Sie nur zugelassene (z. B. UL) CR2032 oder DL2032 3-V-Lithium-Batterien.

- Bringen Sie die Abdeckung wieder an und drehen Sie sie nach rechts (im Uhrzeigersinn), bis sie einrastet.

REINIGEN DER SOUNDBAR

Wischen Sie die Außenflächen der Soundbar mit einem weichen, trockenen Tuch ab.

ACHTUNG:

- Auf KEINEN Fall dürfen Flüssigkeiten auf die Soundbar oder in Öffnungen geschüttet werden.
- Blasen Sie KEINE Luft in die nach oben gerichteten Lautsprecher oder die Soundbar.
- Verwenden Sie KEINEN Staubsauger zum Reinigen der nach oben gerichteten Lautsprecher oder der Soundbar.
- Verwenden Sie KEINE Sprühdosen in der Nähe der nach oben gerichteten Lautsprecher oder der Soundbar.
- Verwenden Sie KEINE Lösungsmittel, Chemikalien und Reinigungsmittel, die Alkohol, Ammoniak oder Scheuermittel enthalten.
- Lassen Sie KEINE Gegenstände in Öffnungen fallen.

ERSATZTEILE UND ZUBEHÖR

Ersatzteile und Zubehör können über den Bose-Kundendienst bestellt werden.

Besuchen Sie: support.Bose.com/bssb

EINGESCHRÄNKTE GARANTIE

Auf die Soundbar wird eine übertragbare eingeschränkte Garantie gewährt. Nähere Informationen zur eingeschränkten Garantie finden Sie auf unserer Website unter worldwide.Bose.com/Warranty.

Eine Anleitung zum Registrieren Ihres Produkts finden Sie unter worldwide.Bose.com/ProductRegistration. Ihre eingeschränkte Garantie ist jedoch unabhängig von der Registrierung gültig.

VERSUCHEN SIE ZUERST DIESE LÖSUNGEN

Bei Problemen mit der Soundbar:

- Vergewissern Sie sich, dass die Soundbar an eine stromführende Netzsteckdose angeschlossen ist.
- Schließen Sie alle Kabel fest an.
- Prüfen Sie den Zustand der Soundbar (siehe Seite 37).
- Laden Sie die Bose App herunter, schließen Sie den Einrichtungsvorgang ab und warten Sie, bis verfügbare Software-Updates auf die Soundbar heruntergeladen wurden.
- Beachten Sie beim Aufstellen der Soundbar die Aufstellungsrichtlinien (siehe Seite 15).
- Stellen Sie die Soundbar für ordnungsgemäßen Betrieb innerhalb des für Ihr Gerät empfohlenen Bereichs auf.
- Achten Sie darauf, dass die Soundbar einen Abstand von mindestens 0,3 bis 0,9 m von anderen Drahtlosgeräten hat.
- Prüfen Sie, ob Wi-Fi-Zugangspunkte bis zu 2,4 bis 3,0 m von der Soundbar, dem optionalen Bassmodul und den optionalen Surround-Lautsprechern entfernt aufgestellt wurden.

ANDERE LÖSUNGEN

Wenn Sie das Problem nicht beheben konnten, sehen Sie in der folgenden Tabelle nach, in der Sie Symptome und Lösungen für gängige Probleme finden. Fehlerbehebungsartikel, Videos und andere Ressourcen finden Sie auch auf: support.Bose.com/bssb

Wenn Sie Ihr Problem nicht beheben können, wenden Sie sich an den Bose-Kundendienst.

Besuchen Sie: worldwide.Bose.com/contact

SYMPTOM	LÖSUNG
Kein HDMI eARC-Anschluss am Fernseher	Verwenden Sie den HDMI ARC-Anschluss des Fernsehgeräts. Falls Ihr Fernsehgerät keinen HDMI ARC-Anschluss hat, verwenden Sie das optische Kabel, um die Soundbar an das Fernsehgerät anzuschließen.
Kein HDMI eARC-, HDMI ARC- oder optischer Anschluss am Fernseher	Wenn das Fernsehgerät an eine Kabel- oder Satellitenanlage angeschlossen ist, schließen Sie das optische Kabel von der Soundbar an die Kabel- oder Satellitenanlage an. Schließen Sie das Fernsehgerät mit einem Audiokonverter und einem getrennten Audiokabel, z. B. einem koaxialen 3,5-mm- oder analogen Audiokabel (nicht mitgeliefert), an. Die Art des benötigten Konverters und Kabels hängt von den Audioausgangsanschlüssen an Ihrem Fernsehgerät ab.

SYMPTOM	LÖSUNG
Die Soundbar schaltet sich nicht ein	<p>Schließen Sie das Netzkabel an eine andere Steckdose an.</p> <p>Verwenden Sie zum Einschalten der Soundbar die Fernbedienung (siehe Seite 21).</p> <p>Trennen Sie die Netzkabel von der Soundbar und vom optionalen Bassmodul und den Surround-Sound-Lautsprechern, warten Sie 30 Sekunden und schließen Sie sie an eine stromführende Netzsteckdose an.</p>
Die Soundbar schaltet sich nicht aus	<p>Die Soundbar befindet sich möglicherweise im Netzwerk-Standby-Modus. Drücken Sie die Power-Taste  auf der Fernbedienung, um die Soundbar zu aktivieren. Drücken Sie  erneut, um die Soundbar auszuschalten.</p>
Ton wird nicht in Dolby Atmos wiedergegeben	<p>Vergewissern Sie sich, dass die Soundbar an den HDMI eARC- oder ARC-Anschluss des Fernsehgeräts angeschlossen ist.</p> <p>Vergewissern Sie sich im Bildschirm „Aktuelle Wiedergabe“ in der Bose App, dass das Audio-Streaming in Dolby Atmos erfolgt. Wenn es nicht in Dolby Atmos erfolgt, vergewissern Sie sich, dass die erweiterten Audioeinstellungen Ihres Fernsehgeräts die Weiterleitung von Dolby Atmos zur Soundbar erlauben. Weitere Informationen finden Sie in der Bedienungsanleitung des Fernsehgeräts.</p>
Fernbedienung funktioniert nicht oder nur fehlerhaft	<p>Tauschen Sie die Batterie aus (siehe Seite 46).</p> <p>Vergewissern Sie sich, dass die Fernbedienung sich innerhalb des Betriebsbereichs (6 m) der Soundbar befindet.</p> <p>Stellen Sie sicher, dass sich keine Hindernisse zwischen der Fernbedienung und der Soundbar befinden.</p>
Bose App funktioniert auf dem Gerät nicht	<p>Stellen Sie sicher, dass Ihr Gerät mit der Bose App kompatibel ist und die Mindestsystemanforderungen erfüllt. Sehen Sie für weitere Informationen im App-Store auf Ihrem Gerät nach.</p> <p>Deinstallieren Sie die Bose App auf Ihrem Gerät und installieren Sie die App dann erneut (siehe Seite 19).</p>
Soundbar ist beim Hinzufügen eines weiteren Bose-Kontos nicht sichtbar	<p>Stellen Sie sicher, dass Freigabe an der Soundbar mithilfe der Bose App aktiviert ist.</p> <p>Vergewissern Sie sich, dass die Soundbar und das Gerät mit demselben Wi-Fi-Netzwerk verbunden sind.</p>
Soundbar und Quelle schalten sich nicht gleichzeitig ein/aus	<p>Drücken Sie die Power-Taste , um die Quelle ein-/auszuschalten.</p> <p>Wenn die Soundbar an den optischen Anschluss des Fernsehgeräts angeschlossen ist, aktivieren Sie automatische Aktivierung, damit sich die Soundbar einschaltet, sobald ein Tonsignal empfangen wird (siehe Seite 22).</p>

SYMPTOM

LÖSUNG

Unterbrochener
oder kein Ton von
der Soundbar

Erhöhen Sie die Lautstärke an der Soundbar (siehe Seite 24) oder am Gerät.

Wenn das linke Ende der Lichtleiste weiß leuchtet, ist die Soundbar stummgeschaltet. Drücken Sie die Mute-Taste , um die Stummschaltung der Soundbar aufzuheben.

Prüfen Sie die Audioeinstellungen des Fernsehgeräts. Weitere Informationen finden Sie in der Bedienungsanleitung des Fernsehgeräts.

Stellen Sie sicher, dass das Geräte nicht stummgeschaltet ist.

Vergewissern Sie sich, dass Sie ein kompatibles *Bluetooth*-Gerät verwenden.

Starten Sie Ihr Gerät neu.

Starten Sie Ihre Audioquelle neu.

Schalten Sie zu einer anderen Quelle um (siehe Seite 23).

Geben Sie Ton von einer anderen Anwendung oder einem anderen Musikdienst wieder.

Wenn der Ton von einer Wi-Fi-Quelle stammt, setzen Sie den Router zurück.

Starten Sie Ihr Fernsehgerät neu.

Aktualisieren Sie die Software des Fernsehgeräts. Weitere Informationen finden Sie in der Bedienungsanleitung des Fernsehgeräts.

Trennen Sie das HDMI-Kabel vom HDMI eARC- (oder ARC-) Anschluss Ihres Fernsehgeräts und schließen Sie es wieder an.

Stellen Sie sicher, dass das HDMI-Kabel der Soundbar an einen Anschluss an Ihrem Fernsehgerät mit der Bezeichnung **HDMI eARC** (Enhanced Audio Return Channel) und nicht an einen üblichen HDMI-Anschluss angeschlossen ist. Falls Ihr Fernsehgerät keinen HDMI eARC-Anschluss hat, schließen Sie sie an den **HDMI ARC**-Anschluss an. Falls Ihr Fernsehgerät keinen ARC-Anschluss hat, schließen Sie die Soundbar mithilfe des optischen Kabels an (siehe Seite 60).

Wenn die Soundbar an den HDMI eARC- (oder ARC-) Anschluss des Fernsehgeräts angeschlossen ist, achten Sie darauf, dass **Consumer Electronics Control (CEC)** im Menü Ihres TV-Systems aktiviert ist. Es kann sein, dass CEC an Ihrem Fernsehgerät anders bezeichnet ist. Weitere Informationen finden Sie in der Bedienungsanleitung des Fernsehgeräts.

Wenn die Soundbar an den optischen Anschluss des Fernsehgeräts angeschlossen ist, stellen Sie sicher, dass das Kabel an einen Anschluss an Ihrem Fernsehgerät mit der Bezeichnung **Output** oder **OUT** und nicht Input oder IN angeschlossen ist.

Trennen Sie die Netzkabel von der Soundbar und vom optionalen Bassmodul und den Surround-Sound-Lautsprechern, warten Sie 30 Sekunden und schließen Sie sie an eine stromführende Netzsteckdose an.

Sehen Sie in den erweiterten CEC-Einstellungen in der Bose App nach. Auf diese Option können Sie vom Menü „Einstellungen“ aus zugreifen. Weitere Informationen finden Sie unter: support.Bose.com/bssb_sec

SYMPTOM	LÖSUNG
<p>Soundbar verbindet sich nicht mit dem Bassmodul oder den Surround-Lautsprechern</p>	<p>Informationen zur Fehlerbehebung finden Sie in der Bedienungsanleitung Ihres Bassmoduls oder Surround-Lautsprechers (siehe Seite 42).</p> <p>Stellen Sie sicher, dass das Bassmodul oder die Surround-Lautsprecher mit der Soundbar kompatibel sind (siehe Seite 42).</p> <p>Trennen Sie die Netzkabel von der Soundbar und vom optionalen Bassmodul und den Surround-Sound-Lautsprechern, warten Sie 30 Sekunden und schließen Sie sie an eine Netzsteckdose an.</p>
<p>Kein Ton vom Bassmodul oder den Surround-Lautsprechern</p>	<p>Stellen Sie sicher, dass das Bassmodul oder die Surround-Lautsprecher mit der Soundbar kompatibel sind (siehe Seite 42).</p> <p>Stellen Sie sicher, dass die Software in der Bose App aktuell ist.</p> <p>Stellen Sie den Basspegel mithilfe der Bose App ein (siehe Seite 25).</p> <p>Schalten Sie zu einer anderen Quelle um (siehe Seite 23).</p>
<p>Ton ist aus dem Lautsprecher des Fernsehgeräts zu hören</p>	<p>Stellen Sie sicher, dass das HDMI-Kabel der Soundbar an einen Anschluss an Ihrem Fernsehgerät mit der Bezeichnung HDMI eARC (Enhanced Audio Return Channel) und nicht an einen üblichen HDMI-Anschluss angeschlossen ist. Falls Ihr Fernsehgerät keinen HDMI eARC-Anschluss hat, schließen Sie sie an den HDMI ARC-Anschluss an. Falls Ihr Fernsehgerät keinen ARC-Anschluss hat, schließen Sie die Soundbar mithilfe des optischen Kabels an (siehe Seite 60).</p> <p>TV-Lautsprecher ausschalten. Weitere Informationen finden Sie in der Bedienungsanleitung des Fernsehgeräts.</p> <p>Trennen Sie das HDMI-Kabel vom HDMI eARC- (oder ARC-) Anschluss Ihres Fernsehgeräts und schließen Sie es wieder an.</p> <p>Trennen Sie die Netzkabel von der Soundbar und vom optionalen Bassmodul und den Surround-Sound-Lautsprechern, warten Sie 30 Sekunden und schließen Sie sie an eine Netzsteckdose an.</p> <p>Drehen Sie die Lautstärke des Fernsehgeräts auf die niedrigste Einstellung.</p> <p>Wenn die Soundbar an den HDMI eARC- (oder ARC-) Anschluss des Fernsehgeräts angeschlossen ist, achten Sie darauf, dass Consumer Electronics Control (CEC) im Menü Ihres TV-Systems aktiviert ist. Es kann sein, dass CEC an Ihrem Fernsehgerät anders bezeichnet ist. Weitere Informationen finden Sie in der Bedienungsanleitung des Fernsehgeräts.</p> <p>Sehen Sie in den erweiterten CEC-Einstellungen in der Bose App nach. Auf diese Option können Sie vom Menü „Einstellungen“ aus zugreifen. Weitere Informationen finden Sie unter: support.Bose.com/bssb_cec</p>

SYMPTOM	LÖSUNG
<p>Schlechter oder verzerrter Ton</p>	<p>Testen Sie verschiedene Quellen, falls verfügbar.</p> <p>Vergewissern Sie sich, dass Ihr Fernsehgerät Surround-Sound wiedergeben kann. Weitere Informationen finden Sie in der Bedienungsanleitung des Fernsehgeräts.</p> <p>Wenn Ton von einem anderen Gerät wiedergegeben wird, verringern Sie die Lautstärke dieses Geräts.</p> <p>Stellen Sie den Basspegel mithilfe der Bose App ein (siehe Seite 25).</p> <p>Schalten Sie die TV-Lautsprecher aus. Weitere Informationen finden Sie in der Bedienungsanleitung des Fernsehgeräts.</p> <p>Überprüfen Sie den Ton (siehe Seite 61).</p>
<p>Soundbar gibt keinen Ton von der richtigen Quelle wieder oder wählt nach Verzögerung die falsche Quelle aus</p>	<p>Sehen Sie in den erweiterten CEC-Einstellungen in der Bose App nach. Auf diese Option können Sie vom Menü „Einstellungen“ aus zugreifen. Weitere Informationen finden Sie unter: support.Bose.com/bssb_cec</p> <p>Deaktivieren Sie CEC an Ihrer Quelle. Sehen Sie dazu in der Bedienungsanleitung der Quelle nach.</p>
<p>Soundbar verbindet sich nicht mit dem Wi-Fi-Netzwerk</p>	<p>Wählen Sie in der Bose App den korrekten Netzwerknamen aus und geben Sie das Netzwerkpasswort (Groß-/Kleinschreibung beachten) ein.</p> <p>Vergewissern Sie sich, dass die Soundbar und das Gerät mit demselben Wi-Fi-Netzwerk verbunden sind.</p> <p>Wenn sich Ihre Netzwerkinformationen geändert haben, sehen Sie unter Seite 20 nach.</p> <p>Aktivieren Sie Wi-Fi am Gerät, das Sie für das Einrichten verwenden.</p> <p>Schließen Sie alle anderen Anwendungen auf dem Gerät.</p> <p>Starten Sie Ihr Gerät und den Router neu.</p> <p>Wenn der Router sowohl 2,4-GHz- als auch 5-GHz-Bänder unterstützt, stellen Sie sicher, dass sowohl das Gerät (Mobil oder Computer) als auch die Soundbar mit demselben Band verbunden sind.</p> <p>HINWEIS: Geben Sie jedem Band einen eindeutigen Namen, um sicherzustellen, dass Sie sich mit dem richtigen Band verbinden.</p> <p>Setzen Sie den Router zurück.</p> <p>Trennen Sie die Netzkabel von der Soundbar und vom optionalen Bassmodul und den Surround-Sound-Lautsprechern, warten Sie 30 Sekunden und schließen Sie sie an eine Netzsteckdose an. Deinstallieren Sie die Bose App auf Ihrem Gerät, installieren Sie die App neu und starten Sie die Einrichtung erneut.</p> <p>Wenn Sie sich mit einem anderen Netzwerk verbinden und die App Sie nicht zum Einrichten auffordert, fügen Sie zum Hauptbildschirm und fügen Sie die Soundbar hinzu.</p>

SYMPTOM	LÖSUNG
<p>Soundbar verbindet sich nicht mit dem Bluetooth-Gerät</p>	<p>Schalten Sie die <i>Bluetooth</i>-Funktion am Gerät aus und wieder ein. Löschen Sie Ihre Soundbar aus der <i>Bluetooth</i>-Liste. Verbinden Sie sie erneut (siehe Seite 35).</p> <p>Verbinden Sie ein anderes Gerät (siehe Seite 35).</p> <p>Vergewissern Sie sich, dass Sie ein kompatibles <i>Bluetooth</i>-Gerät verwenden. Besuchen Sie: support.bose.com/bssb_bt</p> <p>Löschen Sie die Soundbar aus der <i>Bluetooth</i>-Liste des Geräts. Verbinden Sie sie erneut (siehe Seite 35).</p> <p>Löschen Sie die Geräteliste der Soundbar (siehe Seite 36). Verbinden Sie sie erneut (siehe Seite 35).</p>
<p>Soundbar streamt kein Audio mithilfe von Airplay</p>	<p>Vergewissern Sie sich, dass Ihre Soundbar eingeschaltet ist und sich in Reichweite befindet (siehe Seite 22).</p> <p>Vergewissern Sie sich, dass das Apple-Gerät und die Soundbar mit demselben Wi-Fi-Netzwerk verbunden sind.</p> <p>Aktualisieren Sie Ihr Apple-Gerät.</p> <p>Vergewissern Sie sich, dass die Soundbar auf dem neuesten Stand ist (siehe Seite 46).</p> <p>Wenn Sie das AirPlay-Symbol  in der Musik-App, von der Sie streamen, nicht finden können, streamen Sie Audio vom Control Center.</p> <p>Zusätzlichen Support erhalten Sie auf: https://www.apple.com/airplay</p>

SYMPTOM	LÖSUNG
Alexa reagiert nicht	<p>Stellen Sie sicher, dass das „Mikrofon aus“-Lämpchen nicht rot leuchtet. Wie Sie das Mikrofon einschalten, finden Sie auf Seite 27.</p> <p>Stellen Sie sicher, dass Alexa mithilfe der Bose App eingerichtet wurde (siehe Seite 26).</p> <p>HINWEIS: Die Soundbar muss mithilfe der Bose App eingerichtet und mit Ihrem Wi-Fi-Netzwerk verbunden werden.</p> <p>Verbinden Sie Ihr Gerät mit Wi-Fi.</p> <p>Sie müssen sich an einem Land befinden, an dem Amazon Alexa verfügbar ist.</p> <p>Achten Sie darauf, dass Sie die aktuellste Version Alexa App verwenden.</p> <p>Stellen Sie sicher, dass Ihr Gerät kompatibel ist.</p> <p>Überprüfen Sie, ob das Aufwachwort aktiviert ist (siehe Seite 26).</p> <p>Entfernen Sie Alexa mithilfe der Bose App von der Soundbar. Fügen Sie Alexa erneut hinzu.</p> <p>Stellen Sie sicher, dass Sie den Namen sagen, den Sie in der Bose App zugewiesen haben. Wenn mehrere Soundbars denselben Namen haben, verwenden Sie den Namen, der in der Alexa App zugewiesen ist, oder ändern Sie den Namen in der Bose App.</p> <p>Bei Verwendung von Bose Voice4Video:</p> <ul style="list-style-type: none"> • Stellen Sie sicher, dass sich keine Hindernisse zwischen der Soundbar, dem Fernsehgerät und/oder der Kabel- oder Satellitenanlage befinden. • Vergewissern Sie sich, dass die Soundbar mithilfe des HDMI-Kabels angeschlossen ist (siehe Seite 59). • Stellen Sie sicher, dass Sie diese Funktion mithilfe der Bose App eingerichtet und Ihr Fernsehgerät und/oder die Kabel- oder Satellitenanlage angeschlossen haben. • Stellen Sie sicher, dass Sie Ihre Postleitzahl und den Dienstanbieter für Ihre Kabel/Satellitenanlage eingegeben haben. <p>Alexa unterstützt möglicherweise Ihre Anforderung nicht. Neue Funktionen werden regelmäßig hinzugefügt.</p> <p>Zusätzlichen Support erhalten Sie auf: https://www.amazon.com/usealexa</p>
Google Assistant kann die Soundbar nicht steuern	<p>Stellen Sie sicher, dass ein Google Assistant-fähiges Gerät mit Ihrem Netzwerk verbunden ist (siehe Seite 32).</p> <p>Stellen Sie sicher, dass Google Cast in der Bose App aktiviert ist (siehe Seite 32).</p> <p>Verbinden Sie Ihr Gerät mit Wi-Fi.</p> <p>Sie müssen sich an einem Land befinden, in dem Google Assistant verfügbar ist.</p> <p>Achten Sie darauf, dass Sie die aktuellste Version der Google Assistant-App verwenden.</p> <p>Stellen Sie sicher, dass Ihr Gerät kompatibel ist.</p> <p>Zusätzlichen Support erhalten Sie auf: https://support.google.com/assistant</p>

SYMPTOM	LÖSUNG
<p>Soundbar verbindet sich nicht mit einem Bose SoundLink Bluetooth-Lautsprecher oder mit Bose-Kopfhörern</p>	<p>Vergewissern Sie sich, dass Ihr Lautsprecher oder Ihre Kopfhörer eingeschaltet sind, sie sich innerhalb von 9 m von der Soundbar befinden und für das Verbinden mit einem anderen Gerät bereit sind. Weitere Informationen finden Sie in der Bedienungsanleitung Ihres Produkts.</p>
<p>Soundbar verbindet sich nicht erneut mit einem vorher verbundenen Bose SoundLink Bluetooth-Lautsprecher oder Bose-Kopfhörern</p>	<p>Verbinden Sie sie mithilfe der Bose App (siehe Seite 19).</p>
<p>Schlechte Klangqualität von einem verbundenen Bose SoundLink Bluetooth-Lautsprecher oder von Bose-Kopfhörern</p>	<p>Wenn der Router sowohl 2,4-GHz- als auch 5-GHz-Bänder unterstützt und die Soundbar an eine Frequenz von 2,4 GHz angeschlossen ist, schließen Sie sie an eine Frequenz von 5 GHz an.</p> <p>Nicht alle Bose SoundLink <i>Bluetooth</i>-Lautsprecher können Ton perfekt synchron wiedergeben, wenn sie mit der Soundbar verbunden sind. Um zu prüfen, ob Ihr Produkt kompatibel ist, besuchen Sie: support.Bose.com/Groups</p> <p>Stellen Sie sicher, dass „Mit Gruppe synchronisieren“ in der Bose App aktiviert ist (siehe Seite 19). Auf diese Option können Sie vom Menü „Einstellungen“ aus zugreifen.</p> <p>Installieren Sie alle verfügbaren Software-Updates für Ihren Lautsprecher oder Ihre Kopfhörer. Um auf Updates zu prüfen, öffnen Sie die entsprechende Bose App für Ihr Produkt auf Ihrem Gerät oder besuchen Sie btu.Bose.com auf Ihrem Computer.</p>
<p>Probleme mit der Lautstärke oder Tonbalance an Ihren verbundenen offenen Bose Ultra-Ohrhörern, wenn Personal Surround aktiviert ist</p>	<p>Sie können die Ohrhörer-Lautstärke, den Pegel des Center-Kanals oder den Pegel des Höhen- und Surround-Kanals in Bezug auf die Soundbar mithilfe der Bose App anpassen. Tippen Sie auf dem Hauptbildschirm beim Lautstärkereglern für die Gruppe auf ● ● ●, um auf diese Optionen zuzugreifen.</p>
<p>Kein Zugriff auf Shortcuts an Ihren verbundenen offenen Bose Ultra-Ohrhörern</p>	<p>Personal Surround ist standardmäßig aktiviert, wenn Sie Ihre offenen Bose Ultra-Ohrhörer mit der Soundbar verbinden (siehe Seite 45). Ihre Shortcuts sind an beiden Ohrhörern deaktiviert, wenn Personal Surround aktiviert ist. Wenn Sie auf Ihre Shortcuts zugreifen möchten, deaktivieren Sie Personal Surround mithilfe der Bose App. Auf diese Option können Sie vom Hauptbildschirm aus zugreifen.</p>

WIEDERHERSTELLEN DER SOUNDBAR

Ein Wiederherstellen der Einstellungen löscht alle Quellen-, Lautstärke- und Netzwerkeinstellungen von der Soundbar und stellt die werkseitigen Originaleinstellungen wieder her.

1. Halten Sie auf der Fernbedienung die Lautstärke verringern-Taste — und die Play/Pause-Taste ▷|| 5 Sekunden lang gedrückt, bis die Lichtleiste zweimal weiß blinkt und dann zu schwarz übergeht.



Die Soundbar wird neu gestartet. Wenn das Zurücksetzen abgeschlossen ist, leuchtet die Lichtleiste gelb.

2. Um die Netzwerk- und Audioeinstellungen der Soundbar wiederherzustellen, starten Sie die Bose App auf Ihrem Gerät und fügen Sie das System zum Netzwerk hinzu (siehe „Hinzufügen der Soundbar zu einem vorhandenen Konto“ auf Seite 20).

ANSCHLUSSMÖGLICHKEITEN

Sie haben die folgenden zwei Möglichkeiten, um die Soundbar an Ihr Fernsehgerät anzuschließen:

- **Option 1 (bevorzugt):** HDMI eARC (Enhanced Audio Return Channel) oder ARC
- **Option 2:** Optisch

HINWEISE:

- Für das Dolby Atmos Surround-Sound-Erlebnis schließen Sie die Soundbar an den HDMI eARC- oder ARC-Anschluss des Fernsehgeräts an (siehe Seite 59). Wenn Ihr Fernsehgerät keinen eARC- oder ARC-Anschluss hat, können Sie das optische Kabel an den optischen Anschluss anschließen, um räumlichen und lebensechten Klang zu erhalten (siehe Seite 60).
- Um die Fernbedienung Ihres Fernsehgeräts zum Ein/Ausschalten, Einstellen der Lautstärke und Stummschalten der Soundbar zu verwenden, muss die Soundbar an den HDMI eARC- oder ARC-Anschluss am Fernsehgerät angeschlossen sein.

1. Suchen Sie an der Rückseite des Fernsehgeräts die (optischen) **HDMI IN-** und **Audio OUT-**Anschlüsse.

HINWEIS: Das Anschlussfeld Ihres Fernsehgeräts sieht möglicherweise nicht wie abgebildet aus. Suchen Sie nach der Form des Anschlusses.

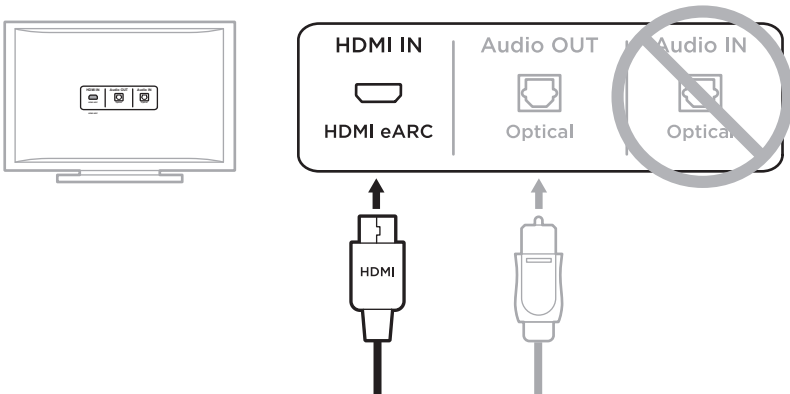

**Option 1 (bevorzugt)
HDMI eARC (oder ARC):**
Verwenden Sie das HDMI-Kabel für diese Verbindung.

**Option 2
Optisch:** Wenn Ihr Fernsehgerät keinen HDMI eARC- (oder ARC-) Anschluss hat, verwenden Sie das optische Kabel für diese Verbindung.

2. Auswählen eines Audiokabels.

ANSCHLIESSEN DER SOUNDBAR AN DAS FERNSEHGERÄT

Schließen Sie nach Auswahl eines Audiokabels die Soundbar an das Fernsehgerät an.

Option 1 (bevorzugt): HDMI eARC oder ARC

1. Schließen Sie ein Ende des HDMI-Kabels an den **HDMI eARC-** oder **ARC-**Anschluss des Fernsehgeräts an.
2. Schließen Sie das andere Ende des Kabels an den **HDMI (eARC)**-Anschluss an der Soundbar an.

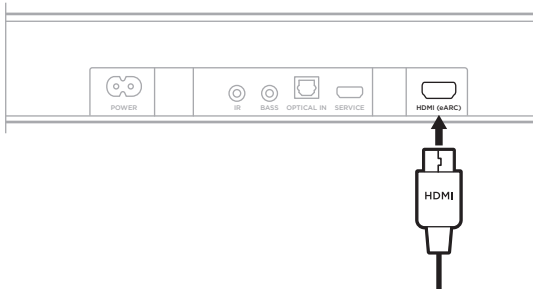

Option 2: Optisch

Wenn Ihr Fernsehgerät keinen HDMI eARC- (oder ARC-) Anschluss hat, verwenden Sie das optische Kabel, um die Soundbar an das Fernsehgerät anzuschließen.

1. Entfernen Sie die Schutzkappe von beiden Enden des optischen Kabels.

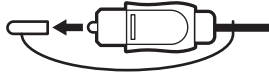

ACHTUNG: Wenn Sie den Stecker mit angebrachter Kappe hineinstecken, kann dies den Stecker und/oder Anschluss beschädigen.

2. Schließen Sie ein Ende des optischen Kabels an den **Optical OUT**-Anschluss des Fernsehgeräts an.

ACHTUNG: Wenn Sie den Stecker falsch herum hineinstecken, kann dies den Stecker und/oder Anschluss beschädigen.

3. Halten Sie den Stecker am anderen Ende des optischen Kabels.
4. Richten Sie den Stecker am **OPTICAL IN**-Anschluss der Soundbar aus und stecken Sie ihn vorsichtig hinein.

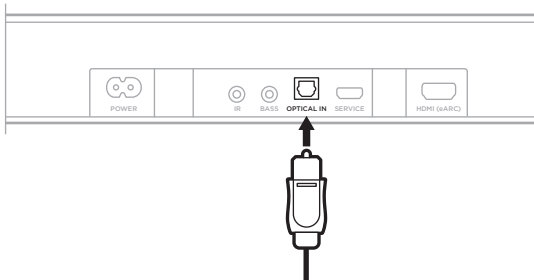

HINWEIS: Der Anschluss hat eine Tür mit Scharnier, die nach innen schwenkt, wenn Sie den Stecker hineinstecken.

5. Stecken Sie den Stecker fest in den Anschluss, bis Sie ein Klicken hören oder spüren.



ROKU TV READY™

Die Bose Smart Soundbar ist Roku TV Ready-zertifiziert. Schließen Sie die Bose Smart Soundbar mithilfe eines HDMI-Kabels an den **HDMI eARC**- oder **ARC**-Anschluss an einem Roku TV an und befolgen Sie dann die Anweisungen zum Einrichten auf dem Bildschirm. Danach können Sie die Soundbar mit der Fernbedienung Ihres Roku TV steuern und mithilfe des Einstellungen-Menüs von Roku TV auf dem Bildschirm auf die Soundbar zugreifen.

HINWEISE:

- Die Bose Smart Soundbar benötigt möglicherweise ein Software-Update, um Roku TV Ready zu unterstützen. Weitere Informationen erhalten Sie vom Bose-Kundendienst.

Besuchen Sie: support.Bose.com/bssb

- Roku TV Ready ist nicht in allen Regionen verfügbar. Weitere Informationen finden Sie unter: go.roku.com/roktvready

ÜBERPRÜFEN DES TONS

1. Schalten Sie Ihr Fernsehgerät mithilfe der Fernbedienung des Fernsehgeräts ein.
2. Schalten Sie im Audiobereich des Menüs Ihres Fernsehgeräts die Lautsprecher des Fernsehgeräts aus.

HINWEIS: Weitere Informationen finden Sie in der Bedienungsanleitung Ihres Fernsehgeräts.

3. Wenn Sie eine Kabel-/Satellitenanlage oder eine andere sekundäre Quelle verwenden:
 - a. Schalten Sie diese Quelle ein.
 - b. Wählen Sie den entsprechenden Fernseheingang aus.
4. Schalten Sie die Soundbar ein (siehe Seite 22).

Sie hören Ton von der Soundbar.

5. Drücken Sie die Mute-Taste  auf der Fernbedienung der Soundbar.

Sie hören keinen Ton von den TV-Lautsprechern oder der Soundbar.

HINWEIS: Wenn Sie Ton aus dem Fernsehgerät hören, nachdem die Soundbar stummgeschaltet wurde, sehen Sie unter „Ton ist aus dem Lautsprecher des Fernsehgeräts zu hören“ auf Seite 52 nach.



AM892389-0010