

BOSE

SMART SOUNDBAR

Lue ja säilytä kaikki turvallisuus- ja käyttöohjeet.

CE Bose Corporation vakuuttaa täten, että tämä tuote täyttää direktiivin 2014/53/EU sekä muiden sovellettavien EU-direktiivien vaatimukset. Täydellinen vaatimustenmukaisuusvakuutus on osoitteessa www.Bose.com/compliance.

UK CA Tämä tuote täyttää kaikki vuoden 2016 sähkömagneettista yhteensopivuutta koskevat vaatimukset ja muut sovellettavat Yhdistyneen kuningaskunnan vaatimukset. Täydellinen vaatimustenmukaisuusvakuutus on osoitteessa www.Bose.com/compliance.

Bose Corporation vakuuttaa täten, että tämä tuote noudattaa vuoden 2017 radiolaitesäännösten olennaisia vaatimuksia ja muita sovellettavia Yhdistyneen kuningaskunnan määräyksiä. Täydellinen vaatimustenmukaisuusvakuutus on osoitteessa www.Bose.com/compliance.

Tärkeitä turvallisuusohjeita

Lue nämä ohjeet.

Puhdista ainoastaan kuivalla liinalla.

Älä tuki ilmanvaihtoaukkoja. Asenna tuote valmistajan ohjeiden mukaisesti.

Käytä ainoastaan valmistajan määrittämiä lisävarusteita.

Vain koulutettu huoltohenkilöstö saa tehdä huoltotyöt. Laite on huollettava, jos se vaurioituu millään tavalla. Huoltotarpeen aiheuttavia asioita ovat mm. seuraavat: virtajohto tai -pistoke on vaurioitunut, laitteen päälle on läikkyneet nesteitä tai pudonnut esine, laite on kastunut tai kostunut, laite ei toimi normaalisti tai laite on pudonnut.

VAROITUKSET JA HUOMAUTUKSET



Tämä symboli tuotteessa merkitsee, että laitteen sisällä on eristämätön, vaarallinen jännite, joka voi aiheuttaa sähköiskuvaaran.



Tämä symboli tuotteessa merkitsee, että tässä ohjeessa on tärkeitä käyttö- ja huolto-ohjeita.

⚠ WARNING	
<ul style="list-style-type: none"> • INGESTION HAZARD: This product contains a button cell or coin battery. • DEATH or serious injury can occur if ingested. • A swallowed button cell or coin battery can cause Internal Chemical Burns in as little as 2 hours. • KEEP new and used batteries OUT OF REACH of CHILDREN • Seek immediate medical attention if a battery is suspected to be swallowed or inserted inside any part of the body. 	

- Älä niele paristoa. Kemiallisen palovamman vaara.
- Tuotteen mukana toimitetussa kaukosäätimessä on nappiparisto. Jos nappiparisto niellään, se voi aiheuttaa vakavia kemiallisia palovammoja sisäisesti jo kahden tunnin kuluessa, ja seurauksena voi olla kuolema.
- Pidä uudet ja käytetyt paristot poissa lasten ulottuvilta.
- Jopa käytetyt paristot voivat aiheuttaa vakavia vammoja tai kuoleman.
- Sulje paristolokero aina huolellisesti. Jos paristokotelo ei sulkeudu kunnolla, lopeta tuotteen käyttäminen, poista paristot ja pidä ne poissa lasten ulottuvilta.
- Varmista, että paristot on asetettu oikein päin (plus- ja miinusnapa).
- Älä käytä sekaisin vanhoja ja uusia paristoja sekä erimerkkisiä tai -tyyppisiä paristoja, kuten alkaliparistoja, sinkki-hiiliparistoja tai ladattavia paristoja.

- Jos epäilet, että paristo on nielty tai joutunut kehon sisään, ota heti yhteys lääkäriin.
- Myrkytystapauksissa pyydä hoito-ohjeita Myrkytystietokeskuksesta.
- Räjähdyks-, tulipalo- ja kemiallisen palovammavaaran välttämiseksi vaihda paristo varovasti ja käytä vain hyväksytyjä paristoja.
- Poista käytetyt paristot tai akut ja kierrätä tai hävitä ne viipymättä viranomaisten ohjeiden mukaisesti. Säilytä ne poissa lasten ulottuvilta. ÄLÄ hävitä paristoja tai akkuja kotitalousjätteen joukossa äläkä polta niitä.
- Poista paristot pitkään käyttämättömänä olleesta laitteesta ja kierrätä tai hävitä ne viipymättä viranomaisten ohjeiden mukaisesti.
- Älä pura latausta väkisin, lataa uudelleen, pura tai polta tai kuumenna yli 85 °C:n lämpötilaan. Muutoin seurauksena voi olla loukkaantuminen kemiallisia palovammoja aiheuttavan kaasupurkauksen, vuodon tai räjähdyksen vuoksi.
- Ei-ladattavia paristoja ei saa ladata.
- Akun tyyppi: CR2032 | Pariston nimellisjännite: 3 V



Laitteessa on pieniä osia. Ne voivat aiheuttaa tukehtumisvaaran. Ei sovellu alle 3-vuotiaille lapsille.



Tuote sisältää magneettista materiaalia. Kysy lääkäriltä, voiko se vaikuttaa lääketieteellisen implanttisi toimintaan.

- ÄLÄ sijoita vuotavia, roiskuvia tai nesteitä sisältäviä esineitä, kuten maljakoita, tuotteen päälle tai lähelle tulipalo- tai sähköiskuvaaran välttämiseksi.
- Pidä tuote etäällä avotulesta ja lämmönlähteistä. ÄLÄ laita tuotteen päälle tai lähelle avotulta, esimerkiksi palavaa kynttilää.
- ÄLÄ tee tuotteeseen muutoksia ilman lupaa.
- ÄLÄ käytä tuotteen kanssa vaihtosuuntaajaa.
- ÄLÄ käytä ajoneuvoissa tai veneissä.
- Jos laitteesta katkaistaan virta pistorasian virtakytkimellä, tähän kytkimeen on päästävä helposti käsiksi.
- Tuotteen mukana toimitettava akku tai paristo voi aiheuttaa tulipalon, räjähdyksen tai kemiallisen palovamman vaaran, jos sitä käsitellään väärin tai jos se vaihdetaan virheellisesti tai väärän tyyppiseen akkuun tai paristoon.
- Käytä tuotteen kiinnittämiseen vain seuraavia kiinnitystarvikkeita: Bose-soundbarin seinäkiinnike.
- Varmista tuotteen paikkaa valitessasi, ettei tuote tuki television tai näytön tuuletusaukkoja. Lue television tai näytön mukana tullut käyttöohje ja asenna valmistajan ohjeiden mukaisesti.
- Bose ei suosittele tuotteen sijoittamista suljettuun tilaan, kuten seinän syvennyksen tai kaappiin, sillä ilma ei kierrä niissä riittävästi.
- Älä sijoita tai asenna tuotetta minkään lämmönlähteen, kuten takan, lämpöpatterin, lämpövaraajan, uunin tai muun lämpöä tuottavan laitteen (vahvistimet mukaan lukien) lähelle.
- Pidä paristot poissa lasten ulottuvilta.
- Paristojen virheellinen käsittely voi aiheuttaa tulipalon tai kemiallisen palovamman. Älä lataa paristoja uudelleen tai pura, kuumenna tai polta niitä.

HUOMAUTUS: Laite on testattu ja todettu luokan B digitaalilaitetta koskevien FCC:n sääntöjen osan 15 rajoitusten mukaiseksi. Nämä rajoitukset on tarkoitettu antamaan kohtuullinen suoja haitallisia häiriöitä vastaan kotiloissa. Laite tuottaa, käyttää ja voi säteillä energiaa radiotaajuudella, ja jos sitä ei ole asennettu tai käytetä ohjeiden mukaan, se voi aiheuttaa haitallista häiriötä radioliikenteelle. Kuitenkaan ei voida taata, ettei missään yksittäisessä asennuksessa aiheutuisi häiriöitä. Jos laite aiheuttaa radio- tai televisiovastaanotossa häiriöitä, jotka ovat helposti todettavissa kytkemällä laitteeseen virta ja sammuttamalla se, käyttäjän tulisi yrittää poistaa häiriöt seuraavilla toimenpiteillä:

- Suuntaa vastaanottava tuote tai antenni toisin tai siirrä se toiseen paikkaan.
- Siirrä laite ja vastaanotin kauemmas toisistaan.
- Kytke laite ja vastaanotin eri virtapiireissä oleviin pistorasioihin.
- Kysy neuvoa jälleenmyyjältä tai kokeneelta radio- tai tv-asentajalta.

Laitteeseen tehtävät Bose Corporationin hyväksymättömät muutokset voivat mitätöidä käyttäjälle annetun luvan käyttää laitetta.

Laite täyttää FCC:n sääntöjen kohdan 15 ja ISED Canadian luvanvaraisuutta koskevat RSS-standardit. Käytön edellytyksenä on kaksi ehtoa: (1) Tämä laite ei saa aiheuttaa haitallisia häiriöitä. (2) Tämän laitteen täytyy ottaa vastaan kaikki häiriöt, mukaan lukien häiriöt, jotka saattavat aiheuttaa ei-toivottua toimintaa.

Laite on asennettava ja sitä on käytettävä siten, että säteilevän osan ja kehon väliin jää vähintään 20 cm.

Tämä laite, joka toimii taajuusalueella 5 150–5 250 MHz, on tarkoitettu vain sisäkäyttöön, jotta se ei aiheuttaisi häiriöitä samaa kanavaa käyttävissä mobiilisatelliittijärjestelmissä.

CAN ICES-3(B) / NMB-3(B)

Eurooppa: Käytön taajuusalueet 2 400–2 483,5 MHz, 5 150–5 350 MHz ja 5 470–5 725 MHz. | Enimmäislähetysteho alle 20 dBm EIRP. | Käytön taajuusalue 5 725–5 850 MHz. | Enimmäislähetysteho alle 14 dBm (25 mW) EIRP.

Enimmäislähetysteho on säännönmukaisia rajoja alhaisempi, joten SAR-testaus ei ole tarpeen ja siitä on vapautus sovellettavien säännösten mukaisesti.

5 150–5 350 MHz:n taajuusalueella käytettäessä tämä laite on rajoitettu sisäkäyttöön kaikissa taulukossa luetelluissa EU-maissa.



BE	DK	IE	UK(NI)	FR	CY	SK	HU	AT	SE
BG	DE	PT	EL	HR	LV	LT	MT	PL	
CZ	EE	FI	ES	IT	RO	LU	NL	SI	



Tämä symboli merkitsee, että tuotetta ei saa hävittää kotitalousjätteen mukana, vaan se on toimitettava kierrätykseen. Kierrättäminen auttaa estämään vahingollisia seurauksia ympäristölle, luonnolle ja ihmisten terveydelle. Saat lisätietoja kierrättämisestä paikallisilta viranomaisilta, kotitalousjätteen kierrätyspalvelusta tai liikkeestä, josta tuote ostettiin.

Pientehoisten radiotaajuuslaitteiden tekniset säännökset

Mikään yritys, yhtiö tai henkilö ei saa ilman NCC:n myöntämää lupaa muuttaa hyväksytyjen pientehoisten radiotaajuuslaitteiden taajuutta, parantaa niiden lähetystehoä tai muuttaa niiden alkuperäisiä ominaisuuksia tai suorituskykyä. Pientehoiset radiotaajuuslaitteet eivät saa vaikuttaa lentokoneiden turvallisuuteen eivätkä häiritä lakisääteistä viestiliikennettä. Jos tällaista todetaan, käyttäjän on lopetettava käyttö välittömästi, kunnes häiriötä ei enää ilmene. Mainituilla lakisääteisellä viestiliikenteellä tarkoitetaan televiestinnän hallinta-asetuksen mukaista radioviestiliikennettä. Pientehoisten radiotaajuuslaitteiden on otettava vastaan lakisääteisen viestiliikenteen tai ISM-radioaaltoja säteilevien laitteiden aiheuttamia häiriöitä.

Tuotteen virtatilataulukko

Energiaan liittyvien tuotteiden ekologiselle suunnittelulle asetettavia vaatimuksia koskevan direktiivin 2009/125/EY sekä vuoden 2020 Ecodesign for Energy-Related Products and Energy Information (Amendment) (EU Exit) -säännösten mukaisesti tuote vastaa seuraavia standardeja tai asiakirjoja: Asetus (EY) nro 1275/2008, muutettu asetuksella (EU) nro 801/2013.

Vaadittu virtatilatieto	Virtatilat	
	Valmiustila	Verkkoyhteys valmiustilassa
Virrankulutus määritetyssä virtatilassa tuloarvoilla 230 V / 50 Hz	<0,5 W	kaikki verkkotyypit ≤2,0 W
Aika, jonka kuluttua laite siirtyy tilaan automaattisesti	<2,5 tuntia	≤20 minuuttia
Virrankulutus valmiustilassa verkkoyhteyttä käytettäessä, jos kaikki johdolliset verkkoliitännät on liitetty ja kaikki langattoman verkon liitännät on otettu käyttöön, tuloarvoilla 230 V / 50 Hz	–	≤2,0 W
Langattoman verkkoliitännän käyttöönotto-/käytöstäpoistomenetelmät. Kaikkien verkkojen poistaminen käytöstä aktivoi valmiustilan.	<p>Wi-Fi[®]: Ota käyttöön Bose-sovelluksella. Poista käytöstä painamalla kaukosäätimen mykistys- ja <i>Bluetooth</i>-painikkeita painettuina samanaikaisesti.</p> <p>Bluetooth[®]: Käyttöönotto: muodosta laitepari <i>Bluetooth</i>-lähteen kanssa painamalla kaukosäätimen <i>Bluetooth</i>-painiketta ja valitsemalla sitten soundbar laitteen <i>Bluetooth</i>-luettelosta tai käyttämällä Bose-sovellusta. Poistaminen käytöstä: pidä kaukosäätimen <i>Bluetooth</i>-painiketta painettuna 10 sekunnin ajan.</p>	





廢電池請回收

Hävitätä käytetyt akut ja paristot paikallisten viranomaisten ohjeiden mukaisesti. Ei saa polttaa.

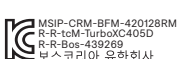

Li-ion



Myrkyllisten tai vaarallisten aineiden tai alkuaineiden nimet ja sisältö						
Myrkylliset tai vaaralliset aineiden tai alkuaineet						
Osan nimi	Lyijy (Pb)	Elohopea (Hg)	Kadmium (Cd)	Kuusi-arvoinen (CR(VI))	Polybrominoitu bifenyylit (PBB)	Polybrominoitu difenyyleetteri (PBDE)
PCB-yhdisteet	X	○	○	○	○	○
Metalliosat	X	○	○	○	○	○
Muoviosat	○	○	○	○	○	○
Kaiuttimet	X	○	○	○	○	○
Johdot	X	○	○	○	○	○
Tämä taulukko on laadittu SJ/T 11364 -määräysten mukaisesti.						
O: Ilmaisee, että tätä myrkyllistä tai vaarallista ainetta on kaikissa tästä materiaalista valmistetuissa osissa alle GB/T 26572 -raja-arvon.						
X: Ilmaisee, että tätä myrkyllistä tai vaarallista ainetta on vähintään yhdessä tästä materiaalista valmistetussa osassa yli GB/T 26572 -raja-arvon.						

Laitteen nimi: aktiivikaiutin, tyyppimerkintä: 439269						
Rajoitetut aineet ja niiden kemialliset merkit						
Yksikkö	Lyijy (Pb)	Elohopea (Hg)	Kadmium (Cd)	Kuusi-arvoinen kromi (Cr ⁶⁺)	Polybrominoidut bifenyylit (PBB)	Polybrominoidut difenyyleetterit (PBDE)
PCB-yhdisteet	–	○	○	○	○	○
Metalliosat	–	○	○	○	○	○
Muoviosat	○	○	○	○	○	○
Kaiuttimet	–	○	○	○	○	○
Johdot	–	○	○	○	○	○
Huomautus 1: "○" osoittaa, että rajoitetun aineen prosenttiosuus ei ylitä olemassaolon viitearvon prosenttiosuutta.						
Huomautus 2: "–" osoittaa, että rajoitettu aine vastaa erivapautta.						

Valmistuspäivä: Sarjanumeron kahdeksas numero kertoo valmistusvuoden; 4 merkitsee vuotta 2014 tai 2024.

Maahantuoja: Bose Electronics (Shanghai) Company Limited, Level 6, Tower D, No. 2337 Gudai Rd. Minhang District, Shanghai 201100 | Bose Products B.V., Gorslaan 60, 1441 RG Purmerend, The Netherlands | Bose de México S. de R.L. de C.V., Avenida Prado Sur #150, Piso 2, Interior 222 y 223, Colonia Lomas de Chapultepec V Sección, Miguel Hidalgo, Ciudad de México, C.P. 11000 Puhelinnumero: +5255 (5202) 3545 | Bose Limited (H.K.), 7F, No. 2, Sec. 3, Minsheng E. Road, Zhongshan Dist. Taipei City 10480, Puhelinnumero: +886-2-2514 7676 | Bose Limited, Bose House, Quayside Chatham Maritime, Chatham, Kent, ME4 4QZ, United Kingdom

Tuloarvot: 100–240 V ~ 50/60 Hz, 100 W

CE-tunnus sijaitsee soundbarin takaosassa olevassa tuotetarrassa.

Säilytätiedot.

Sarja- ja mallinumerot näkyvät soundbarin takaosassa.

Sarjanumero: _____

Mallinumero: 439269

Säilytä ostokuitti. Nyt on oikea aika rekisteröidä Bose-tuotteesi. Voit tehdä sen helposti osoitteessa worldwide.Bose.com/ProductRegistration.

Amazon, Alexa, Amazon Music ja kaikki niihin liittyvät merkit ovat Amazon.com, Inc:n tai sen tytäryhtiöiden tavaramerkkejä.

Apple, Apple-logo, Apple Music ja AirPlay ovat Apple Inc:n rekisteröityjä tavaramerkkejä Yhdysvalloissa ja muissa maissa. App Store on Apple Inc:n palvelumerkki.

Works with Apple AirPlay -merkki tarkoittaa, että lisävaruste on suunniteltu liitettäväksi erityisesti merkissä kuvattuun tekniikkaan ja että kehittäjä on sertifioinut sen täyttävän Applen vaatimukset.

Bluetooth®-sanamerkki ja -logot ovat Bluetooth SIG, Inc:n omistamia rekisteröityjä tavaramerkkejä, ja Bose Corporation käyttää niitä lisenssin nojalla.

 Dolby, Dolby Atmos ja kaksois-D-symboli ovat Dolby Laboratories Licensing Corporationin rekisteröityjä tavaramerkkejä. Valmistettu Dolby Laboratoriesin myöntämällä lisenssillä. Luottamuksellisia julkaisemattomia teoksia. Copyright © 2012–2021 Dolby Laboratories. Kaikki oikeudet pidätetään.

Google, Google Cast ja Google Play ovat Google LLC:n tavaramerkkejä.

 HDMI, High-Definition Multimedia Interface, HDMI-ulkoasu ja HDMI-logot ovat HDMI Licensing Administrator, Inc:n tavaramerkkejä tai rekisteröityjä tavaramerkkejä.

Tämä tuote sisältää iHeartRadio-palvelun. iHeartRadio on iHeartMedia, Inc:n rekisteröity tavaramerkki.

Tietyt Microsoftin aineettomat oikeudet suojaavat tätä tuotetta. Tällaisen tekniikan käyttö tai jakelu tämän tuotteen ulkopuolella on kiellettyä ilman Microsoftin myöntämää lisenssiä.

Pandora on Pandora Media, Inc:n tavaramerkki tai rekisteröity tavaramerkki, ja sen käyttöön on lupa.

QuickSet on Universal Electronics Inc:n rekisteröity tavaramerkki Yhdysvalloissa ja kansainvälisesti.

© UEI 2000–2024

 Roku TV, Roku TV Ready ja Roku TV Ready -logo ovat Roku, Inc:n tavaramerkkejä. Tällä tuotteella on Roku TV Ready -tuki Yhdysvalloissa, Brasiliassa, Kanadassa, Meksikossa ja Yhdistyneessä kuningaskunnassa. Maat voivat muuttua. Ajantasaisen luettelon maista, joissa tällä tuotteella on Roku TV Ready -tuki, voi pyytää sähköpostitse osoitteesta rokutvready@roku.com.

Tuotteessa käytetään Spotify-ohjelmistoa, jota suojaavat kolmannen osapuolen lisenssit näkyvät täällä: www.spotify.com/connect/third-party-licenses

Spotify on Spotify AB:n rekisteröity tuotemerkki.

Wi-Fi on Wi-Fi Alliancen® rekisteröity tavaramerkki.

Bose, B-logo, QuietComfort, SimpleSync, SoundLink, SoundLink Revolve ja Voice4Video ovat Bose Corporationin tavaramerkkejä.

Bose Corporationin pääkonttori: 1-877-230-5639

©2024 Bose Corporation. Mitään osaa tästä julkaisusta ei saa kopioida, muokata, jaella tai käyttää ilman julkaisijan etukäteän antamaa kirjallista lupaa.

Bose-älykaiuttimeen sisältyvien kolmannen osapuolen ohjelmistopakettien lisenssi-ilmoitusten lukeminen:

1. Pidä kaukosäätimen Toisto/tauko-painiketta ▷II ja äänenvoimakkuuden lisäämispainiketta + painettuina 5 sekuntia.
2. Liitä USB-johto soundbarin takana olevaan SERVICE-liitäntään.
3. Yhdistä johdon toinen pää tietokoneeseen.
4. Voit lukea loppukäyttäjän lisenssisopimuksen ja lisenssi-ilmoituksen kirjoittamalla tietokoneen selainikkunaan <http://203.0.113.1/opensource>.

PAKKAUKSEN SISÄLTÖ

Sisältö.....	13
--------------	----

DOLBY ATMOS® -TEKNOLOGIA	14
---------------------------------------	----

SOUNDBARIN SIJOITTAMINEN

Suosituksset	15
Soundbarin kiinnittäminen seinään	16
Äänen säätäminen seinäasennuksessa.....	17

SOUNDBARIN KÄYTTÖÖNOTTO

Soundbarin yhdistäminen verkkovirtaan	18
Verkkoyhteys valmiustilassa	18

BOSE-SOVELLUKSEN ASETUKSET

Bose-sovelluksen lataaminen	19
-----------------------------------	----

NYKYISET BOSE-SOVELLUKSEN KÄYTTÄJÄT

Soundbarin lisääminen aiemmin luotuun tiliin	20
Yhdistäminen toiseen Wi-Fi®-verkkoon	20

SOUNDBARIN SÄÄTIMET

Kaukosäätimen toiminnot	21
Virran kytkeminen ja katkaiseminen	22
Automaattikäynnistys (vain optinen liitäntä)	22
Lähteet.....	23
Median toisto ja äänenvoimakkuus	24
Virtuaaliavustajan säätimet	25
Äänen säätäminen.....	25
AI-dialogitila.....	25

AMAZON ALEXA

Amazon Alexan käyttäminen.....	26
Käyttäminen äänellä	26
Soundbarin säätimien käyttäminen	27
Puhelut ja viestit Amazon Alexan kanssa.....	28
Alexa Calling and Messaging -ominaisuuden käyttöönotto.....	28
Käyttäminen äänellä	28
Älä häiritse -tilan käyttöönotto	29
Käyttäminen äänellä	29
Äänentoiston ohjaus Bose Voice4Video -ominaisuudella	30
Voice4Videon määrittäminen	30
Käyttäminen äänellä	30

GOOGLE ASSISTANTIN KÄYTTÖ

Google Assistantin käyttäminen.....	32
-------------------------------------	----

ÄÄNEN SUORATOISTO GOOGLE CASTILLA 33**ÄÄNEN SUORATOISTO AIRPLAY-TOIMINNOLLA**

Äänen suoratoisto Ohjauskeskuksesta.....	34
Äänen suoratoisto sovelluksesta.....	34

BLUETOOTH®-YHTEYDET

Laitteen yhdistäminen.....	35
Laitteen yhteyden katkaiseminen.....	36
Laitteen yhdistäminen uudelleen	36
Yhdistäminen uuteen laitteeseen.....	36
Soundbarin laiteluettelon tyhjentäminen.....	36

SOUNDBARIN TILA

Wi-Fi-tila.....	37
<i>Bluetooth</i> -tila.....	37
Amazon Alexan tila.....	38
Mikrofoni ei käytössä -merkkivalo.....	39
Mediatoiston ja äänenvoimakkuuden tila.....	39
Päivitys- ja virhetila.....	40

LISÄOMINAISUUDET

Wi-Fi-toiminnon ottaminen käyttöön ja poistaminen käytöstä.....	41
---	----

BOSE-TUOTTEIDEN YHDISTÄMINEN

Lisävarusteiden yhdistäminen (valinnainen).....	42
Bose SoundLink <i>Bluetooth</i> -kaiuttimen tai Bose-kuulokkeiden yhdistäminen SimpleSync-tekniikalla.....	43
Edut.....	43
Yhteensopivat tuotteet.....	43
Yhdistäminen Bose-sovelluksella.....	44
Bose SoundLink <i>Bluetooth</i> -kaiuttimen tai Bose-kuulokkeiden yhdistäminen uudelleen.....	44
Henkilökohtainen tilääni avoimilla Bose Ultra -nappikuulokkeilla.....	45
Edut.....	45
Henkilökohtaisen tiläänen poistaminen käytöstä.....	45
Henkilökohtaisen tiläänen ääniasetusten muuttaminen.....	45
Immersiivinen ääni ja pikavalinnat, kun henkilökohtainen tilääni on käytössä ..	45

HOITO JA KUNNOSSAPITO

Soundbarin päivittäminen.....	46
Kaukosäätimen pariston vaihtaminen.....	46
Soundbarin puhdistaminen.....	48
Varaosat ja tarvikkeet.....	48
Rajoitettu takuu.....	48

VIANMÄÄRITYS

Kokeile ensin näitä ratkaisuja.....	49
Muut ratkaisut	49
Soundbarin palauttaminen.....	57

LIITE: KÄYTTÖÖNOTTO-OHJE

Yhdistämisvaihtoehdot.....	58
Soundbarin yhdistäminen televisioon.....	59
Vaihtoehto 1 (suositus): HDMI eARC tai ARC	59
Vaihtoehto 2: Optinen.....	60
Roku TV Ready™.....	61
Äänen tarkistaminen	61

SISÄLTÖ

Tarkista, että pakkaus sisältää seuraavat osat:



Bose-älysoundbar

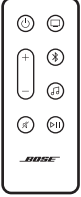

Kaukosäädin (sisältää paristot)

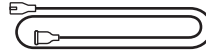

Virtajohto*

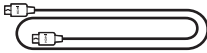

HDMI-kaapeli

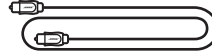

Optinen kaapeli

* Toimitukseen voi sisältyä useita virtajohtoja. Käytä omassa maassasi käytettäväksi tarkoitettua virtajohtoa.

HUOMAUTUS: Jos jokin tuotteen osa on vaurioitunut, älä käytä sitä. Ota yhteyttä valtuutettuun Bose-jälleenmyyjään tai Bosen asiakaspalveluun.

Käy osoitteessa support.Bose.com/bssb.

Bose-älysoundbar tukee Dolby Atmos® -teknologiaa. Ylöspäin ja sivulle suunnattujen kaiuttimien ansiosta soundbar tuottaa laadukkaan äänen joka suunnasta, mikä saa aikaan upean, immersiiivisen ja kokonaisvaltaisen tiläänäikokemuksen.

HUOMAUTUS: Jotta voit nauttia Dolby Atmos -tiläänäikokemuksesta, liitä HDMI-kaapeli television HDMI eARC- tai ARC-liitäntään (ks. sivu 59). Jos televisiossa ei ole eARC- tai ARC-liitäntää, liitä optinen kaapeli optiseen liitäntään, niin saat todenmukaisen äänen, jossa on tilan tuntua (ks. sivu 60).

SUOSITUKSET

- Aseta soundbar television eteen sen alapuolelle (suositus) tai yläpuolelle siten, että sen etuosa osoittaa huoneeseen.
- Varmista paras äänenlaatu huolehtimalla siitä, ettei mikään peitä soundbarin päällä olevia ylöspäin suunnattuja kaiuttimia ja sivuilla olevia sivuille suunnattuja kaiuttimia.
- Jos soundbar kiinnitetään seinään, varmista, että sen yläosa on vähintään 10 cm:n etäisyydellä televisiosta.
- Jos soundbar asetetaan hyllylle tai televisiotasolle, aseta sen etuosa mahdollisimman lähelle hyllyn tai tason etureunaa, jotta äänenlaatu on mahdollisimman hyvä.
- Älä aseta soundbaria metalliseen kaappiin tai muiden ääni- tai videolaitteiden tai lämmönlähteiden lähelle.
- Aseta soundbar kumijaloilleen tukevalle ja tasaiselle alustalle. Molempien jalkojen tulee olla alustalla parhaan mahdollisen tuen varmistamiseksi. Tärinä voi saada soundbarin siirtymään varsinkin sileillä pinnoilla, kuten marmorilla, lasilla tai kiillotetulla puupinnalla.
- Pidä soundbarin takaosa vähintään 1 cm:n etäisyydellä muista pinnoista. Aukkojen tukkiminen heikentää äänenlaatua.
- Varmista, että lähellä on toimiva pistorasia.
- Pidä muut langattomat laitteet poissa soundbarin läheltä (vähintään 0,3–0,9 metrin päässä) häiriöiden välttämiseksi.
- Jotkin Wi-Fi-tukiasemat on ehkä sijoitettava 2,4–3 metrin päähän soundbarista sekä lisävarusteena hankittavista bassoyksiköstä ja tiläänkaiuttimista häiriöiden välttämiseksi.
- Jotta äänenlaatu on paras mahdollinen, älä sijoita soundbaria kaappiin tai vinottain kulmaan.
- Älä aseta mitään esineitä soundbarin päälle.

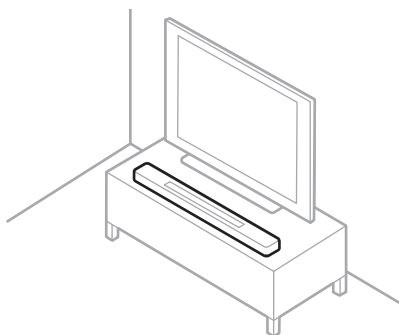

HUOMIO: ÄLÄ aseta soundbaria etu-, taka- tai yläosa alaspäin.

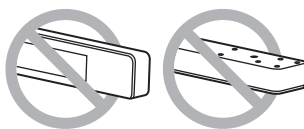

SOUNDBARIN KIINNITTÄMINEN SEINÄÄN

Soundbar voidaan kiinnittää seinään. Voit ostaa Bose-soundbarin seinäkiinnikkeen valtuutetulta Bose-jälleenmyyjältä.

Käy osoitteessa support.Bose.com/bssb.

HUOMAUTUS: Varmista, että soundbarin yläosa on vähintään 10 cm:n etäisyydellä televisiosta.

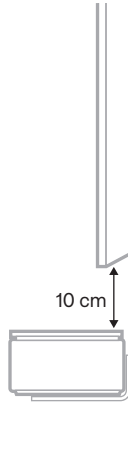

HUOMIO: ÄLÄ kiinnitä soundbaria millään muilla tavoin.

Äänen säätäminen seinäasennuksessa

Kun soundbar on kiinnitetty seinään, äänenlaatu on säädettävä ihanteelliseksi.

Pidä kaukosäätimen mykistyspainiketta  painettuna 5 sekuntia, kunnes kuuluu äänimerkki ja valopalkki vilkkuu hitaasti valkoisena kaksi kertaa.

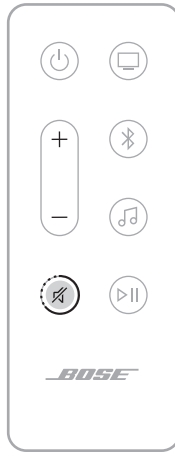

HUOMAUTUS: Jos irrotat soundbarin seinästä, palauta oletusääniasetukset toistamalla vaiheet.

VIHJE: Voit säätää ääntä seinäasennuksessa myös Bose-sovelluksella.

SOUNDBARIN YHDISTÄMINEN VERKKOVIRTAAN

1. Yhdistä virtajohto soundbarin takana olevaan POWÉR-liitäntään.
2. Yhdistä virtajohdon toinen pää sähköpistorasiaan.

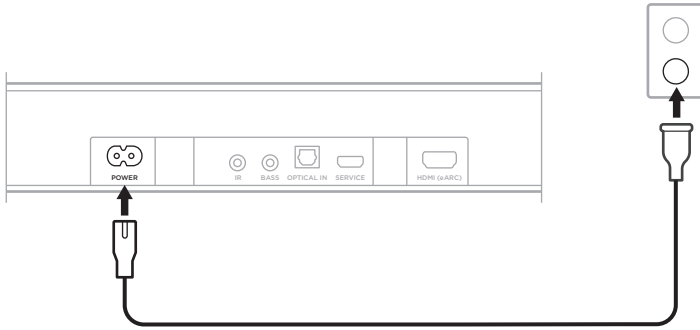

Soundbar käynnistyy, ja valopalkki syttyy oranssina.

VERKKOYHTEYS VALMIUSTILASSA

Soundbar siirtyy verkkoyhteyden valmiustilaan, kun ääni on pysäytetty eikä mitään painikkeita ole painettu tai Amazon Alexalle tai Google Assistantille ei ole puhuttu 20 minuuttiin.

Soundbarin käynnistäminen verkkoyhteyden valmiustilasta:

- Paina kaukosäätimen virtapainiketta (⏻), lähdepainiketta (ks. sivu 23) tai Toisto/tauco-painiketta ▷|| (ks. sivu 21).
- Toista ääntä tai jatka toistoa laitteella tai Bose-sovelluksella.
- Puhu Amazon Alexaa tai Google Assistantia tukevalle laitteelle.

HUOMAUTUKSIA:

- Jos haluat käyttää Amazon Alexaa verkkoyhteyden valmiustilassa, varmista, että soundbarin asetukset on määritetty Bose-sovelluksella (ks. sivu 19) ja että mikrofoni on käytössä (ks. sivu 39).
- Voit poistaa valmiustila-ajastimen käytöstä Bose-sovelluksella. Tämä toiminto on Asetukset-valikossa.

Bose-sovelluksen avulla voit määrittää soundbarin asetukset ja ohjata sitä mobiililaitteella, kuten älypuhelimella tai taulutietokoneella.

Sovelluksella voi esimerkiksi suoratoistaa musiikkia, lisätä musiikkipalveluita, kuunnella internetradioasemia, määrittää Amazon Alexan asetukset, ottaa Google Castin käyttöön, valita äänikehotteiden kielen hallita soundbarin asetuksia sekä saada päivityksiä ja Bosen tarjoamia uusia ominaisuuksia.

HUOMAUTUS: Jos olet jo luonut Bose-tilin toista Bose-tuotetta varten, lisää soundbar aiemmin luotuun tiliin (ks. sivu 20).

BOSE-SOVELLUKSEN LATAAMINEN

1. Lataa Bose-sovellus laitteellesi.

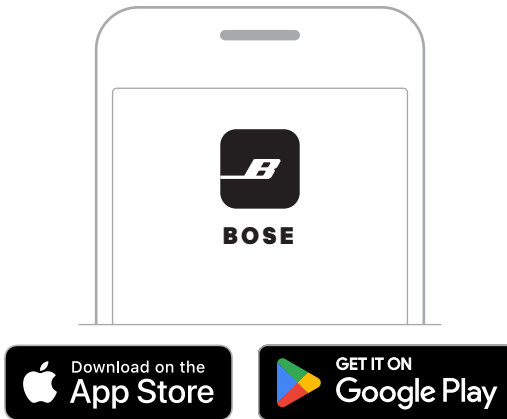



2. Noudata sovelluksen ohjeita.

SOUNDBARIN LISÄÄMINEN AIEMMIN LUOTUUN TILIIN

Lisää Bose-älysoundbar Bose-sovelluksessa.

YHDISTÄMINEN TOISEEN WI-FI-VERKKOON

Yhdistä laite toiseen verkkoon, jos verkon nimi tai salasana on muuttunut, haluat vaihtaa verkkoa tai lisätä uuden verkon.

1. Pidä painettuna kaukosäätimen mykistyspainiketta  ja Bose-sovelluksen painiketta , kunnes valopalkki palaa oranssina.



2. Avaa laitteen Wi-Fi-asetukset.
3. Valitse **Bose-älysoundbar**.
4. Avaa Bose-sovellus ja noudata sovelluksen ohjeita.

HUOMAUTUS: Jos sovellus ei kehota määrittämään asetuksia, siirry päänäyttöön ja lisää soundbar.

Soundbarin säätimet ovat soundbarin yläosassa ja kaukosäätimessä.

VIHJE: Voit ohjata soundbaria myös Bose-sovelluksella.

KAUKOSÄÄTIMEN TOIMINNOT

Kaukosäätimellä voidaan ohjata soundbaria, valita lähde ja hallita *Bluetooth*-yhteyksiä.

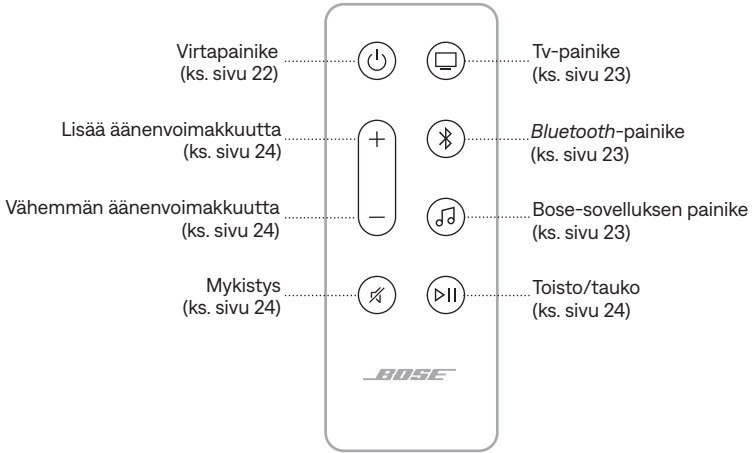

Virran kytkeminen ja katkaiseminen

Soundbarin virta kytketään ja katkaistaan painamalla kaukosäätimen virtapainiketta .

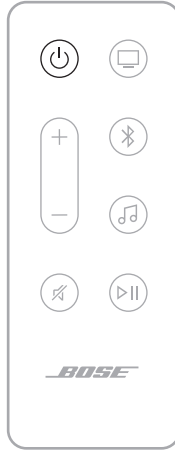

Kun soundbar kytketään päälle, käyttöön tulee tv-lähde.

HUOMAUTUKSIA:

- Soundbar käynnistyy automaattisesti, kun se kytketään pistorasiaan.
- Kun soundbarin virta on katkaistu, voit edelleen ohjata sitä puheella käyttämällä Amazon Alexaa tai Google Assistantia tukevaa laitetta (ks. sivu 26).

VIHJE: Soundbarin virta voidaan kytkeä ja katkaista myös Voice4Video-ominaisuudella (ks. sivu 30).



Automaattikäynnistys (vain optinen liitäntä)

Soundbarin voi asettaa käynnistymään automaattisesti, kun se vastaanottaa äänisignaalin.

Automaattikäynnistuksen ja oletusvirta-asetusten välillä voidaan vaihtaa pitämällä virtapainiketta  painettuna 10 sekuntia, kunnes kuuluu äänimerkki ja valopalkki vilkkuu hitaasti valkoisena kaksi kertaa.

VIHJE: Automaattikäynnistystä voidaan ohjata myös Bose-sovelluksella. Tämä toiminto on Asetukset-valikossa.

Lähteet

Valitse lähde painamalla kaukosäätimessä haluamasi lähteen painiketta (televisio , *Bluetooth* ) tai Bose-sovellus .

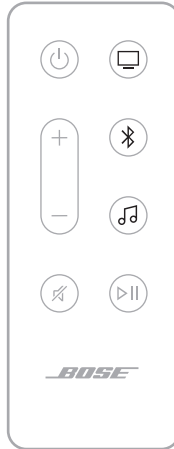

VIHJEET:

- Voit valita *Bluetooth*-lähteen myös Bose Voice4Video -ominaisuudella (ks. sivu 30).
- Voit valita lähteen myös Bose-sovelluksella.

Median toisto ja äänenvoimakkuus

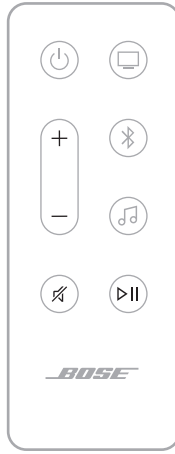

TOIMINTO	TOIMINTAOHJEET
Toisto/tauko	<p>Paina ▷ .</p> <p>HUOMAUTUKSIA:</p> <ul style="list-style-type: none"> • Kun äänentoisto on keskeytetty, valopalkin keskellä olevat kaksi valoa palavat valkoisina, kunnes äänen toistoa jatketaan. • Tv-lähteen ääntä ei voi toistaa/keskeyttää.
Siirtyminen eteenpäin	Paina ▷ kaksi kertaa.
Siirtyminen taaksepäin	Paina ▷ kolme kertaa.
Lisää äänenvoimakkuutta	<p>Paina +.</p> <p>HUOMAUTUS: Voit lisätä äänenvoimakkuutta nopeasti pitämällä + painettuna.</p>
Vähemmän äänenvoimakkuutta	<p>Paina –.</p> <p>HUOMAUTUS: Voit vähentää äänenvoimakkuutta nopeasti pitämällä – painettuna.</p>
Mykistys ja mykistyksen poisto	<p>Paina ✕.</p> <p>Kun ääni on mykistetty, valopalkin vasen pää palaa valkoisena, kunnes äänen toistoa jatketaan.</p> <p>VIHJE: Voit poistaa mykistyksen myös painamalla +-painiketta.</p>

VIHJE: Tiettyjen lähteiden median toistoa ja äänenvoimakkuutta voidaan hallita myös Bose Voice4Video -ominaisuudella Amazon Alexan ohella (ks. sivu 30).

VIRTUAALIAVUSTAJAN SÄÄTIMET

Amazon Alexaa voidaan ohjata toimintopainikkeella ○ (sivu 27). Mikrofonin voi poistaa käytöstä Mikrofoni pois -painikkeella ☒ (ks. sivu 27).

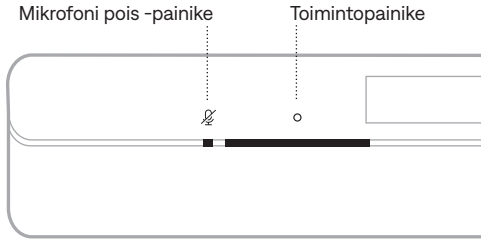

VIHJE: Voit ohjata Amazon Alexaa myös äänikomennoilla (ks. sivu 26).

ÄÄNEN SÄÄTÄMINEN

Bassoa, diskanttia, keskikanavaa, korkeuskanavaa ja tiläänikanavia voidaan säätää Bose-sovelluksessa. Nämä toiminnot ovat Asetukset-valikossa.

AI-DIALOGITILA

AI-dialogitila säätää ääntä siten, että puheääni kuuluu selkeämmin ilman, että immersiiivisiä äänitehosteiden vaikuttavuus heikkenee.

AI-dialogitilan voi ottaa käyttöön Bose-sovelluksessa. Tämä toiminto on Asetukset-valikossa.

HUOMAUTUS: Kun AI-dialogitila on käytössä, se koskee kaikkien lähteiden sisältöä ja pysyy käytössä, vaikka soundbarin virta katkaistaan.

AMAZON ALEXAN KÄYTTÄMINEN

Soundbarissa on elämää helpottava Alexa, jonka ansiosta voit ohjata musiikkia ja muita toimintoja äänikomennoilla. Alexan käyttö on yhtä helppoa kuin kysymyksen esittäminen. Voit pyytää Alexaa soittamaan lempikappaleesi, siirtymään seuraavaan raitaan, muuttamaan äänenvoimakkuutta, lukemaan uutiset ym. Soundbarin Alexa tekee älykodin ohjaamisesta entistäkin helpompaa, sillä voit käyttää äänikomentoja.

Lisätietoja Alexan ominaisuuksista on osoitteessa <https://www.amazon.com/usealexa>.

Määritä Alexa soundbarissa käyttämällä Bose-sovellusta. Tämä toiminto on Asetukset-valikossa.

HUOMAUTUKSIA:

- Alexa ei ole saatavilla kaikilla kielillä ja kaikissa maissa. Alexan ominaisuudet ja toiminnot saattavat vaihdella sijainnin mukaan.
- Kun määrität Alexan asetuksia, varmista, että käytät samaa äänipalvelutiliä kuin Bose-sovelluksessa.
- Jos kotonasi on useita Bose-tuotteita, virtuaaliavustajan parhaan toiminnan varmistamiseksi Bose suosittelee, että vain yksi henkilö käyttää Bose-tiliään ja Amazon Alexa -tiliään Alexan määrittämiseksi kaikille Bose-tuotteille.

Käyttäminen äänellä

Sano ensin "Alexa" ja sitten:

KOKEILE NÄITÄ	ESIMERKKILAUSEITA
Alexalle puhuminen	Help me get started.
Musiikin kuuntelu	Play rock music. HUOMAUTUS: Amazon Music on määritetty oletusmusiikkipalveluksi. Jos haluat vaihtaa oletusmusiikkipalvelua, käytä Alexa-sovellusta.
Äänentoiston keskeyttäminen	Pause.
Äänenvoimakkuuden säätäminen	Turn the volume up.
Siirtyminen seuraavaan kappaleeseen	Skip.
Tietyn äänipalvelun kuuntelu	Play NPR on Tuneln. HUOMAUTUS: Amazon Alexa ei tue kaikkia äänipalveluita.

KOKEILE NÄITÄ	ESIMERKKILAUSEITA
Toistaminen tietyllä kaiuttimella	Play jazz in the "Kitchen". HUOMAUTUS: Varmista, että lausut Bose-sovellukseen yhdistetyn kaiuttimen nimen. Jos useille kaiuttimille on annettu sama nimi, käytä Alexa-sovelluksessa annettua nimeä tai vaihda nimi Bose-sovelluksessa.
Ajastimen asettaminen	Set a timer for 15 minutes.
Lisää mahdollisuuksia	Help me get started with skills.
Alexan lopettaminen	Stop.

Soundbarin säätimien käyttäminen

Amazon Alexaa voidaan ohjata toimintopainikkeella ○. Mikrofoni voidaan poistaa käytöstä Mikrofoni pois -painikkeella ☒. Ne sijaitsevat soundbarin yläosassa.

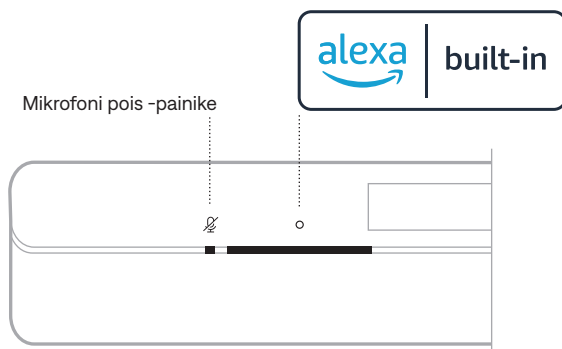

KOKEILE NÄITÄ	TOIMINTAOHJEET
Alexalle puhuminen	Napauta ○ ja lausu pyyntösi. Lista esimerkeistä on osoitteessa https://www.amazon.com/usealexa .
Hälytysten ja ajastusten pysäyttämisen	Napauta ○.

KOKEILE NÄITÄ	TOIMINTAOHJEET
Alexan lopettaminen	Napauta ○.
Mikrofonin ottaminen käyttöön / poistaminen käytöstä	Napauta ☒. HUOMAUTUS: Kun mikrofoni on poistettu käytöstä, sen merkkivalo palaa punaisena eikä Alexa voi käyttää.

PUHELUT JA VIESTIT AMAZON ALEXAN KANSSA

Paranna perheenjäsesi välistä yhteydenpitoa. Alexan avulla voit tehdä laitteestasi sisäpuhelimien, jolla voi käydä välittömiä kaksisuuntaisia keskusteluja huoneiden tai kotien välillä sekä lähettää yksisuuntaisia tiedotteita mistä tahansa huoneesta. Alexan avulla voit soittaa tai viestitellä ilmaiseksi lähes kenelle tahansa tuetulla Alexa-laitteella tai tuetun matkapuhelimen tai taulutietokoneen Alexa-sovelluksella.

HUOMAUTUKSIA:

- Molemmilla osapuolilla pitää olla Alexaa tukeva laite sekä Alexa Calling and Messaging -ominaisuus saatavilla ja käytössä. Lisäksi toiselle osapuolelle pitää antaa lupa Alexa-sovelluksessa.
- Alexa-puheluiden ja -viestien käyttämistä varten mikrofonin täytyy olla käytössä (ks. sivu 39).

Alexa Calling and Messaging -ominaisuuden käyttöönotto

Ota Alexa Calling and Messaging -ominaisuus käyttöön Alexa-sovelluksessa.

Käyttäminen äänellä

Sano ensin "Alexa" ja sitten:

KOKEILE NÄITÄ	ESIMERKKILAUSEITA
"Vierailu" jossakin kodin laitteessa	Drop in on "Kitchen". HUOMAUTUS: Jos tuote on Bose-tuote, varmista, että lausut Bose-sovelluksessa antamasi kaiuttimen nimen. Jos useille kaiuttimille on annettu sama nimi, käytä Alexa-sovelluksessa annettua nimeä tai vaihda nimi Bose-sovelluksessa.
"Vierailu" kodin ulkopuolella perheenjäsenen tai ystävän luona	Drop in on "Mom's Kitchen". HUOMAUTUS: Varmista, että lausut omistajan Bose- tai Alexa-sovelluksessa määritetyn kaiuttimen nimen.

KOKEILE NÄITÄ	ESIMERKKILAUSEITA
Puhelun soittaminen	Call Mom.
Puheluun vastaaminen	Answer.
Puhelun tai viestin hylkääminen	Decline.
Puhelun lopettaminen	End call.
Viestin toistaminen	Play message.
Hätäyhteyshenkilölle soittaminen	Call my emergency contact.
Ilmoittaminen	Announce that dinner is ready.

ÄLÄ HÄIRITSE -TILAN KÄYTTÖÖNOTTO

Voit poistaa tilapäisesti käytöstä kaikki soundbariin saapuvat ilmoitukset, tiedotteet ja puhelut.

Käyttäminen äänellä

Sano ensin "Alexa" ja sitten:

KOKEILE NÄITÄ	ESIMERKKILAUSEITA
Älä häiritse -tilan käyttöönotto	Turn on Do Not Disturb.
Älä häiritse -tilan poistaminen käytöstä	Turn off Do Not Disturb.

VIHJE: Älä häiritse -tilan voi ottaa käyttöön myös Alexa-sovelluksella.

ÄÄNENTOISTON OHJAUS BOSE VOICE4VIDEO -OMINAISUUDELLA

Bose Voice4Video -teknologia laajentaa Amazon Alexan toimintoja tavoilla, joita muut soundbarit eivät tarjoa. Älykkään soundbarin lisäksi voit ohjata äänikomennoilla myös televisiota sekä kaapeli- tai satelliittivastaanotinta. Puhumalla Alexalle voit käynnistää television ja älykkään soundbarin, vaihtaa videolähteeseen, valita kanavan yhtiön nimen tai kanavanumeron perusteella ja katsella lempiohjelmiasi välittömästi.

HUOMAUTUS: Voice4Video on saatavana vain televisioille sekä kaapeli- ja satelliittivastaanottimille.

Voice4Videon määrittäminen

Voice4Videon voi määrittää Bose-sovelluksessa.

HUOMAUTUS: Ennen Voice4Videon määrittämistä Alexan asetukset on määritettävä Bose-sovelluksessa (ks. sivu 26).

Käyttäminen äänellä

Sano ensin "Alexa" ja sitten:

KOKEILE NÄITÄ	ESIMERKKILAUSEITA
Television virran kytkeminen	Turn on TV.
Television sammuttaminen	Turn off TV.
Videon toistaminen	Play.
Videon toiston keskeyttäminen	Pause.
Videon toiston jatkaminen	Resume.
Siirtyminen seuraavaan videoon	Next.
Siirtyminen edelliseen videoon	Previous.
Vaihtaminen <i>Bluetooth</i> -tuloon	Switch to <i>Bluetooth</i> .
Vaihtaminen HDMI-tv-tuloon	Switch to HDMI2.

KOKEILE NÄITÄ	ESIMERKKILAUSEITA
Tietyn kanavan katselu	Watch NFL Network.
Tietyn kanavanumeron katselu	Watch channel 802.
Siirtyminen seuraavalle kanavalle	Next channel.
Siirtyminen edelliselle kanavalle	Previous channel.

GOOGLE ASSISTANTIN KÄYTTÄMINEN

Soundbar on yhteensopiva verkkoon yhdistetyn, Google Assistantia tukevan laitteen kanssa. Voit ohjata soundbaria äänelläsi Googlen avulla.

Sano ensin "OK Google" ja sitten pyyntösi ja <soundbarin nimi>. Kokeile esimerkiksi toistaa lempimusiikkiasi. Sano: "OK Google, play My Workout playlist on Family Room."

HUOMAUTUKSIA:

- Äänikomennot on oletusarvoisesti poistettu käytöstä. Jos haluat käyttää äänikomentoja, ota Google Cast käyttöön Bose-sovelluksessa ja määritä äänen lähetyksen Google Assistantia tukevalle laitteelle. Nämä toiminnot ovat Asetukset-valikossa.
- Varmista, että lausut Bose-sovelluksessa määritetyn soundbarin nimen. Jos usealle soundbarille on annettu sama nimi, käytä Google Assistant -sovelluksessa annettua nimeä tai vaihda nimi Bose-sovelluksessa.
- Google Assistant ei ole saatavilla kaikilla kielillä ja kaikissa maissa.
- Lisätietoja Google Assistant -sovelluksen ominaisuuksista on osoitteessa <https://support.google.com/assistant>.

Soundbar tukee Google Castia. Google Castilla voit suoratoistaa ääntä tuetuista sovelluksista helposti napauttamalla Cast-painiketta.

HUOMAUTUKSIA:

- Google Castin käyttö edellyttää Wi-Fi-yhteyttä.
- Google Cast on oletusarvoisesti poistettu käytöstä. Ota Google Cast käyttöön Bose-sovelluksen Asetukset-valikossa.
- Uusia tuettuja sovelluksia lisätään aika ajoin.

Puhelin kaukosäätimenä

- Riittää, kun napautat tuttujen sovellusten Cast-painiketta. Sinun ei tarvitse kirjautua sisään eikä ladata mitään.
- Puhelimellasi voit etsiä musiikkia, käynnistää toiston tai asettaa sen taukotilaan ja säätää äänenvoimakkuutta mistä tahansa kotoa.
- Suoratoiston aikana voit käyttää puhelintasi muihin asioihin, kuten sosiaalisen median selaamiseen, tekstiviestien lähettämiseen ja jopa puheluihin vastaamiseen.
- Cast-yhteensopivien kaiuttimien monihuonetoiston avulla voit kuunnella musiikkia kaikkialla kotonasi.

Rajattomasti viihdettä omaan tahtiisi

Suosittu musiikkipalvelut, kuten Pandora, Spotify ja Tunes, tuovat saatavillesi miljoonia kappaleita.

Soundbar pystyy toistamaan AirPlay 2 -ääntä, joten voit suoratoistaa ääntä Apple-laitteella soundbarista tai useasta kaiuttimesta.

HUOMAUTUKSIA:

- AirPlay 2:n käyttöön tarvitaan Apple-laite, jossa on iOS 11.4 tai uudempi.
- Apple-laite ja soundbar on yhdistettävä samaan Wi-Fi-verkkoon.
- Lisätietoja AirPlay-toiminnosta on osoitteessa <https://www.apple.com/airplay>.

ÄÄNEN SUORATOISTO OHJAUSKESKUKSESTA

1. Avaa Ohjauskeskus Apple-laitteessa.
2. Napauta näytön oikeassa yläkulmassa näkyvää äänikortin kuvaa ja pidä se painettuna. Napauta tämän jälkeen AirPlay-kuvaketta .
3. Valitse soundbar.

ÄÄNEN SUORATOISTO SOVELLUKSESTA

1. Avaa musiikkisovellus (esim. Apple Music) ja valitse kuunneltava kappale.
2. Napauta .
3. Valitse soundbar.

LAITTEEN YHDISTÄMINEN

1. Paina kaukosäätimen *Bluetooth*-painiketta .



Valopalkki vilkkuu hitaasti sinisenä.

2. Ota *Bluetooth*-toiminto käyttöön laitteessa.

HUOMAUTUS: *Bluetooth*-valikko sijaitsee yleensä Asetukset-valikossa.

3. Valitse soundbar laiteluettelosta.

HUOMAUTUS: Etsi soundbarille antamasi nimi Bose-sovelluksesta. Jos et ole nimennyt soundbaria, näkyviin tulee oletusnimi.

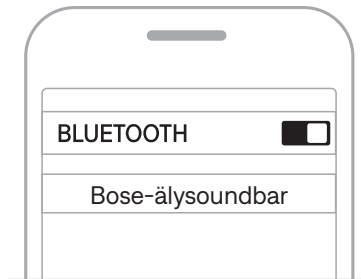

Kun yhteys on muodostettu, kuuluu äänimerkki. Valopalkki palaa valkoisena ja sammuu sitten. Soundbarin nimi näkyy laitteen luettelossa.

LAITTEEN YHTEYDEN KATKAISEMINEN

Voit katkaista yhteyden laitteeseen Bose-sovelluksella.

VIHJE: Yhteyden voi katkaista myös laitteen *Bluetooth*-asetuksista. Kun poistat *Bluetooth*-ominaisuuden käytöstä, yhteys kaikkiin muihin laitteisiin katkaistaan.

LAITTEEN YHDISTÄMINEN UUDELLEEN

Paina kaukosäätimen *Bluetooth*-painiketta ✕.

Soundbar yrittää muodostaa yhteyden viimeksi yhdistettynä olleisiin laitteisiin.

HUOMAUTUKSIA:

- Varmista, että *Bluetooth*-ominaisuus on otettu käyttöön laitteessa.
- Laitteen on oltava 9 metrin säteellä, ja sen virran tulee olla kytketty.

YHDISTÄMINEN UUTEEN LAITTEESEEN

Soundbarin laiteluetteloon voi tallentaa enintään kahdeksan laitetta.

HUOMAUTUS: Ääntä voi kuunnella vain yhdestä laitteesta kerrallaan.

1. Paina kaukosäätimen *Bluetooth*-painiketta ✕, kunnes valopalkki alkaa vilkkua hitaasti sinisenä.
2. Valitse soundbar laitteen luettelosta.

HUOMAUTUS: Varmista, että *Bluetooth*-ominaisuus on otettu käyttöön laitteessa.

SOUNDBARIN LAITELUETTELOON TYHJENTÄMINEN

1. Pidä kaukosäätimen ✕-painiketta painettuna 10 sekuntia, kunnes valopalkki vilkkuu hitaasti valkoisena kaksi kertaa ja sammuu sitten.

Valopalkki vilkkuu hitaasti sinisenä.

2. Poista soundbar laitteen *Bluetooth*-luettelosta.

Kaikkien laitteiden tiedot poistetaan, ja soundbar voidaan taas yhdistää (ks. sivu 35).

Soundbarin etuosassa oleva merkkivalo ilmaisee sen tilan.

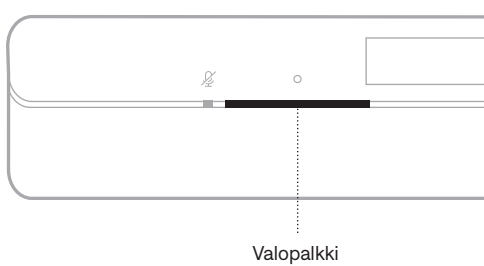

HUOMAUTUS: Valopalkki ilmaisee yhden valitun lähteen tilan kerrallaan.

WI-FI-TILA

Ilmaisee soundbarin Wi-Fi-yhteyden tilan.

VALOPALKIN TOIMINTA		JÄRJESTELMÄN TILA
Vilkkuu hitaasti valkoisena		Muodostaa Wi-Fi-yhteyttä
Palaa valkoisena ja sammuu sitten		Wi-Fi-yhteys muodostettu









BLUETOOTH-TILA

Osoittaa laitteiden *Bluetooth*-yhteyden tilan.

VALOPALKIN TOIMINTA		JÄRJESTELMÄN TILA
Vilkkuu hitaasti sinisenä		Valmis yhdistettäväksi laitteeseen
Vilkkuu hitaasti valkoisena		Muodostaa yhteyttä laitteeseen
Palaa valkoisena ja sammuu sitten		Yhdistetty laitteeseen
Valkoinen valo vilkkuu hitaasti kahdesti ja sammuu sitten		Laiteluetteloa tyhjennetään

AMAZON ALEXAN TILA

Osoittaa Amazon Alexan tilan.

VALOPALKIN TOIMINTA	JÄRJESTELMÄN TILA
Ei pala	 Amazon Alexa on valmiustilassa
Valkoinen valo liikuu keskelle ja jää palamaan	 Amazon Alexa kuuntelee
Valkoinen valo liikuu palkin päihin	 Amazon Alexa miettii
Vilkkuu hitaasti valkoisena (koko kehä)	 Amazon Alexa puhuu
Vilkkuu hitaasti keltaisena	 Ilmoitus Amazon Alexalta
Palaa valkoisena ja sitten valkoinen valo liikuu palkin päihin	 Hälytys Amazon Alexalta
Vilkkuu hitaasti vihreänä	 Vastaanottaa tai soittaa puhelua
Palaa vihreänä	 Yhdistetty puheluun HUOMAUTUS: Kun puhelu katkaistaan, valopalkki sammuu.
Palaa violettina ja sammuu sitten	 Älä häiritse -tila käytössä HUOMAUTUS: Kun Älä häiritse -tila on käytössä, valopalkki vilkkuu hitaasti violettina aina, kun Amazon Alexaa yritetään käyttää.

Mikrofoni ei käytössä -merkkivalo

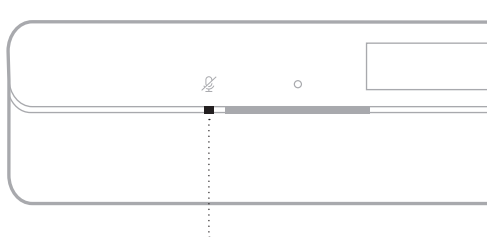

Mikrofoni ei käytössä -merkkivalo

MERKKIVALON TOIMINTA JÄRJESTELMÄN TILA

Palaa punaisena	Mikrofoni ei ole käytössä
-----------------	---------------------------





MEDIATOISTON JA ÄÄNENVOIMAKKUUDEN TILA

Osoittaa soundbarin tilan ohjattaessa median toistoa ja äänenvoimakkuutta.



VALOPALKIN TOIMINTA		JÄRJESTELMÄN TILA
Kaksi keskimmäistä valoa palaa valkoisena		Tauko
Valopalkin oikea pää vilkkuu hitaasti valkoisena		Lisää äänenvoimakkuutta
Valopalkin vasen pää vilkkuu hitaasti valkoisena		Vähemmän äänenvoimakkuutta
Valopalkin vasen pää palaa valkoisena		Mykistys

PÄIVITYS- JA VIRHETILA

Osoittaa ohjelmistopäivitysten ja virheilmoitusten tilan.

VALOPALKIN TOIMINTA		JÄRJESTELMÄN TILA
Palaa oranssina		Wi-Fin määrittäminen käynnissä
Valkoinen valo oikealta vasemmalle		Päivitystä ladataan
Valkoinen valo vasemmalta oikealle		Soundbaria päivitetään
Vilkkuu hitaasti punaisena neljä kertaa		Pyydettyä toimintoa ei voida suorittaa juuri nyt – yritä myöhemmin uudelleen
Palaa punaisena		Virhe – ota yhteyttä Bosen asiakaspalveluun

WI-FI-TOIMINNON OTTAMINEN KÄYTTÖÖN JA POISTAMINEN KÄYTÖSTÄ

Pidä painettuna kaukosäätimen mykistyspainiketta  ja *Bluetooth*-painiketta  samanaikaisesti, kunnes valopalkki vilkkuu hitaasti valkoisena kaksi kertaa ja sammuu sitten.



LISÄVARUSTEIDEN YHDISTÄMINEN (VALINNAINEN)

Soundbariin voidaan yhdistää mitä tahansa seuraavista lisävarusteista. Lisätietoja on varusteen käyttöohjeessa.

- **Bose Bass Module 700:** Bose.com/BM700
- **Bose Bass Module 500:** Bose.com/BM500
- **Bose Surround Speakers 700:** Bose.com/SS700
- **Bose Surround Speakers:** Bose.com/SS

BOSE SOUNDLINK *BLUETOOTH* -KAIUTTIMEN TAI BOSE-KUULOKKEIDEN YHDISTÄMINEN SIMPLESYNC- TEKNOLOGIALLA

Bose SimpleSync -teknologialla tietyt Bose SoundLink *Bluetooth* -kaiuttimet tai Bose-kuulokkeet voidaan yhdistää soundbariin musiikin ja elokuvien kuunteluun uudella tavalla.

Edut

- **Henkilökohtainen tv-kuuntelukokemus:** Yhdistämällä soundbariin Bose-kuulokkeet voit kuunnella televisiota muita häiritsemättä. Voit säätää kunkin tuotteen äänenvoimakkuutta erikseen tai mykistää soundbarin ja pitää kuulokkeiden äänen niin lujalla kuin haluat.
- **Toinen kuunteluhuone:** Yhdistämällä soundbariin Bose SoundLink *Bluetooth* -kaiuttimen voit kuunnella samaa kappaletta yhtä aikaa kahdessa eri huoneessa.
- **Syvämpi immersio** Yhdistämällä soundbariin avoimet Bose Ultra -nappikuulokkeet saat käyttöön henkilökohtaisen tiläänen ja tuot uutta ulottuvuutta elokuvien ja tv:n ääneen (ks. sivu 45).

HUOMAUTUS: SimpleSync-teknologian kantama on sama kuin *Bluetooth*-yhteyden, eli enintään 9 metriä. Seinät ja rakennusmateriaalit voivat vaikuttaa signaalinvälitykseen.

Yhteensopivat tuotteet

Soundbariin voidaan yhdistää useimmat Bose SoundLink *Bluetooth* -kaiuttimet sekä Bose-kuulokkeita.

Suosittuja yhteensopivia tuotteita ovat mm.:

- Bosen kannettava SoundLink Max -kaiutin
- Bose SoundLink Flex -*Bluetooth*-kaiutin
- Bose SoundLink Micro *Bluetooth* -kaiutin
- Bose SoundLink Revolve+ *Bluetooth* -kaiutin
- Avoimet Bose Ultra -nappikuulokkeet
- Bose QuietComfort Ultra -kuulokkeet
- Bose QuietComfort Ultra -nappikuulokkeet
- Bose QuietComfort 45 -kuulokkeet

Uusia tuotteita lisätään aika ajoin. Täydellinen lista ja lisätietoja on osoitteessa support.Bose.com/Groups.

Yhdistäminen Bose-sovelluksella

Bose SoundLink *Bluetooth* -kaiuttimen tai Bose-kuulokkeet voi yhdistää soundbariin Bose-sovelluksessa. Lisätietoja on osoitteessa support.bose.com/Groups.

HUOMAUTUKSIA:

- Varmista, että yhdistettävään tuotteeseen on kytketty virta ja että se on 9 metrin säteellä soundbarista ja valmis yhdistettäväksi toiseen laitteeseen. Lisätietoja on tuotteen käyttöohjeessa.
- Soundbariin voidaan yhdistää vain yksi tuote kerrallaan.

BOSE SOUNDLINK *BLUETOOTH* -KAIUTTIMEN TAI BOSE-KUULOKKEIDEN YHDISTÄMINEN UUELLEEN

Yhdistä soundbar aiemmin yhdistettyyn, yhteensopivaan Bose-tuotteeseen Bose-sovelluksella.

HUOMAUTUS: Soundbarin on oltava enintään 9 metrin etäisyydellä, ja sen virran tulee olla kytketty.

HENKILÖKOHTAINEN TILÄÄNI AVOIMILLA BOSE ULTRA -NAPPIKUULOKKEILLA

Jos yhdistät soundbariin avoimet Bose Ultra -nappikuulokkeet, saat käyttöön henkilökohtaisen tiläänen, joka tekee elokuvista ja tv-ohjelmista immersiivisempiä.

Edut

- Suosikkisältösi ääni saa uutta ulottuvuutta ja on immersiivisempää. Kuulokkeet parantavat soundbarin ääntä yhdistelemällä siihen keski-, korkeus- ja tiläänikanavia erillisten tiläänikaiuttimien tavoin.
- Voit mukauttaa ääniasetuksia mielesi mukaan. Nostamalla keskikanavan tasoa kuulet vuoropuhelut selvemmin, kun taas korkeus- ja tiläänikanavan tason nostaminen lisää immersiota.

HUOMAUTUS: Henkilökohtainen tilääni toimii kaikkien soundbarin lähteiden sisällön kanssa.

Henkilökohtaisen tiläänen poistaminen käytöstä

Henkilökohtainen tilääni on käytössä oletusarvoisesti, kun yhdistät avoimet Bose Ultra -nappikuulokkeet soundbariin. Voit poistaa henkilökohtaisen tiläänen käytöstä, jos haluat hallita nappikuulokkeiden ja soundbarin äänenvoimakkuutta erikseen tai toistaa kummankin tuotteen kaikkia äänikanavia.

Henkilökohtaisen tiläänen voi poistaa käytöstä Bose-sovelluksessa. Tämä toiminto on päänäytössä.

Henkilökohtaisen tiläänen ääniasetusten muuttaminen

Nappikuulokkeiden äänenvoimakkuutta sekä keskikanavan, korkeuskanavan ja tiläänikanavan tasoa suhteessa soundbariin voidaan säätää Bose-sovelluksessa. Valitse päänäytössä ryhmän äänenvoimakkuuden liukusäätimessä ●●●.

Immersiivinen ääni ja pikavalinnat, kun henkilökohtainen tilääni on käytössä

Jos yhdistät soundbariin avoimet Bose Ultra -nappikuulokkeet, kun henkilökohtainen tilääni on käytössä, immersiiivinen ääni ja kummankin nappikuulokkeen pikavalinnat poistetaan tilapäisesti käytöstä.

Kun katkaiset nappikuulokkeiden ja soundbarin välisen yhteyden tai poistat henkilökohtaisen tiläänen käytöstä, immersiiivisen äänen aiempi asetus tulee taas käyttöön ja pikavalinnat ovat taas käytettävissä.

SOUNDBARIN PÄIVITTÄMINEN

Soundbar päivittyy automaattisesti, kun olet tehnyt määrytykset loppuun Bose-sovelluksessa ja yhdistänyt soundbarin Wi-Fi-verkkoon.

KAUKOSÄÄTIMEN PARISTON VAIHTAMINEN

⚠ WARNING	
<ul style="list-style-type: none"> • INGESTION HAZARD: This product contains a button cell or coin battery. • DEATH or serious injury can occur if ingested. • A swallowed button cell or coin battery can cause Internal Chemical Burns in as little as 2 hours. • KEEP new and used batteries OUT OF REACH of CHILDREN • Seek immediate medical attention if a battery is suspected to be swallowed or inserted inside any part of the body. 	

HUOMAUTUS: Lisätietoja, ks. "VAROITUKSET JA HUOMAUTUKSET" sivulla 2.

1. Kierrä paristokotelon kantta kolikolla vasemmalle (vastapäivään) ja irrota se.

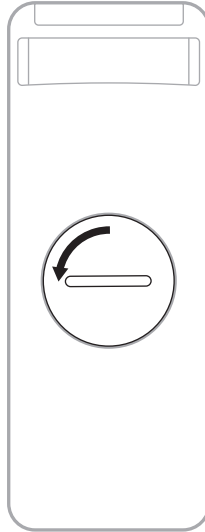

2. Aseta uusi paristo paikalleen +-merkki ylöspäin.

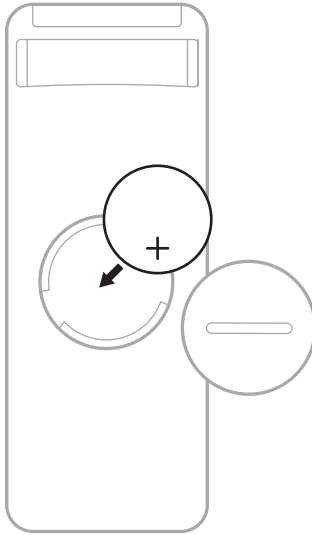

HUOMAUTUS: Käytä vain UL-hyväksyttyä 3 voltin CR2032- tai DL2032-litiumparistoa.

3. Aseta takaisin paikalleen ja lukitse kiertämällä oikealle (myötäpäivään).

SOUNDBARIN PUHDISTAMINEN

Pyyhi soundbarin ulkopinnat pehmeällä, kuivalla liinalla.

HUOMIO:

- VARO, ettei soundbariin ja sen aukkoihin pääse nesteitä.
- ÄLÄ puhalla ilmaa ylöspäin suunnattuihin kaiuttimiin tai soundbariin.
- ÄLÄ puhdista ylöspäin suunnattuja kaiuttimia tai soundbaria pölynmurilla.
- ÄLÄ käytä ylöspäin suunnattujen kaiuttimien tai soundbarin lähellä mitään sumutettavia aineita.
- ÄLÄ käytä liuottimia, kemikaaleja tai puhdistusaineita, joissa on alkoholia, ammoniakkia tai hankausaineita.
- VARO, ettei aukkoihin putoa esineitä.

VARAOSAT JA TARVIKKEET

Varaosia ja tarvikkeita voi tilata Bose-asiakaspalvelusta.

Käy osoitteessa support.Bose.com/bssb.

RAJOITETTU TAKUU

Soundbarilla on rajoitettu takuu. Rajoitetusta takuusta on lisätietoja osoitteessa worldwide.Bose.com/Warranty.

Tuotteen rekisteröimisohjeet ovat osoitteessa worldwide.Bose.com/ProductRegistration. Rekisteröinnin laiminlyöminen ei vaikuta rajoitettuun takuuseen.

KOKEILE ENSIN NÄITÄ RATKAISUJA

Jos soundbarin kanssa ilmenee ongelmia:

- Varmista, että soundbar on kytketty toimivaan sähköpistorasiaan.
- Kytke kaapelit kunnolla.
- Tarkista soundbarin tila (ks. sivu 37).
- Lataa Bose-sovellus, tee määrytykset loppuun ja odota, kunnes saatavilla olevat ohjelmistopäivitykset on ladattu soundbariin.
- Sijoita soundbar sijoittamisohjeiden mukaan (ks. sivu 15).
- Siirrä soundbar suositellun etäisyyden päähän langattomasta reitittimestä tai laitteesta, jotta se toimii oikein.
- Varmista, että soundbar on vähintään 0,3–0,9 metrin etäisyydellä muista langattomista laitteista.
- Varmista, että Wi-Fi-tukiasemat on sijoitettu enintään 2,4–3 metrin päähän soundbarista, valinnaisesta bassoyksiköstä ja valinnaisista tilaäänikaiuttimista.



MUUT RATKAISUT

Jos ongelma ei ratkea, katso alla olevasta taulukosta tavallisimpien ongelmien oireet ja ratkaisut. Vianmääritysohjeita, videoita ja muita resursseja on saatavilla osoitteessa support.Bose.com/bssb.

Jos et löydä ratkaisua ongelmaan, ota yhteyttä Bosen asiakaspalveluun.

Käy osoitteessa worldwide.Bose.com/contact.

OIRE	RATKAISU
Televisiossa ei ole HDMI eARC -liitäntää	Käytä television HDMI ARC -liitäntää. Jos televisiossa ei ole HDMI ARC -liitäntää, yhdistä soundbar television optisella kaapelilla.
Televisiossa ei ole HDMI eARC-, HDMI ARC- tai optista liitäntää	Jos televisio on yhdistetty kaapeli- tai satelliittivastaanottimeen, yhdistä optinen kaapeli soundbarista kaapeli- tai satelliittivastaanottimeen. Yhdistä televisio käyttämällä äänimuunninta ja erillistä äänikaapelia, kuten koaksiaalikaapelia, 3,5 mm:n johtoa tai analogista äänijohtoa (ei sisälly toimitukseen). Tarvittavan muuntimen ja johdon tyyppi määräytyy televisiossa käytettävissä olevien äänilähtöliitännöiden mukaan.

OIRE	RATKAISU
Soundbar ei käynnisty	<p>Kytke virtajohto toiseen pistorasiaan.</p> <p>Käynnistä soundbar kaukosäätimellä (ks. sivu 21).</p> <p>Irrota soundbarin ja lisävarusteena hankittavan bassosyksikön tai tilaäänikaiuttimien virtajohdot pistorasiasta, odota 30 sekuntia ja kytke ne tukevasti toimivaan sähköpistorasiaan.</p>
Soundbarin virta ei katkea	<p>Soundbar saattaa olla valmiustilassa. Herätä soundbar painamalla kaukosäätimen virtapainiketta . Katkaise soundbarin virta painamalla -painiketta uudelleen.</p>
Ääntä ei toisteta Dolby Atmos -tilassa	<p>Varmista, että soundbar on yhdistetty television HDMI eARC- tai ARC-liitäntään.</p> <p>Tarkista Bose-sovelluksen Nyt soi -näytöstä, että ääni suora-toistetaan Dolby Atmos -tilassa. Jos ääntä ei suora-toisteta Dolby Atmos -tilassa, varmista television lisä-ääniasetuksista, että Dolby Atmos -äänen välittäminen soundbariin on sallittu. Lisätietoja on television käyttöohjeessa.</p>
Kaukosäädin toimii virheellisesti tai ei toimi lainkaan	<p>Vaihda paristo (ks. sivu 46).</p> <p>Varmista, että kaukosäädin on soundbarin toiminta-alueella (6 m).</p> <p>Varmista, että kaukosäätimen ja soundbarin välissä ei ole esteitä.</p>
Bose-sovellus ei toimi laitteessa	<p>Varmista, että laitteesi on yhteensopiva Bose-sovelluksen kanssa ja täyttää minimijärjestelmävaatimukset. Lisätietoja on laitteen sovelluskaupassa.</p> <p>Poista Bose-sovellus laitteesta ja asenna se uudelleen (ks. sivu 19).</p>
Soundbar ei näy toiseen Bose-tiliin lisäämistä varten	<p>Varmista Bose-sovelluksessa, että jakaminen on otettu käyttöön soundbarissa.</p> <p>Varmista, että soundbar ja laite on yhdistetty samaan Wi-Fi-verkkoon.</p>
Soundbar ja läheläite eivät käynnisty/sammu yhtä aikaa	<p>Käynnistä/sammu läheläite painamalla virtapainiketta .</p> <p>Jos soundbar on yhdistetty television optiseen liitäntään, ota automaattikäynnistys käyttöön, jotta soundbar käynnistyy aina vastaanottaessaan äänisignaalin (ks. sivu 22).</p>

OIRE

RATKAISU

Soundbarin ääni katkeilee tai ääntä ei kuulu

Lisää soundbarin (ks. sivu 24) tai laitteen äänenvoimakkuutta.

Jos valopalkin vasen pää palaa valkoisena, soundbar on mykistetty. Poista soundbarin mykistys painamalla mykistyspainiketta ✕.

Tarkista television ääniasetukset. Lisätietoja on television käyttöohjeessa.

Varmista, että laite ei ole mykistetty.

Varmista, että käytät yhteensopivaa *Bluetooth*-laitetta.

Käynnistä laite uudelleen.

Käynnistä äänilähde uudelleen.

Käytä toista äänilähdettä (ks. sivu 23).

Toista ääntä eri sovelluksesta tai musiikkipalvelusta.

Jos ääni tulee Wi-Fi-lähteestä, nollaa reititin.

Käynnistä televisio uudelleen.

Päivitä television ohjelmisto. Lisätietoja on television käyttöohjeessa.

Irrota HDMI-kaapeli television HDMI eARC- (tai ARC) -liitännästä ja yhdistä se uudelleen.

Varmista, että soundbarin HDMI-kaapeli on yhdistetty television **HDMI eARC** (Enhanced Audio Return Channel) -liitännään, ei tavalliseen HDMI-liitännään. Jos televisiossa ei ole HDMI eARC -liitännää, käytä **HDMI ARC** -liitännää. Jos televisiossa ei ole ARC-liitännää, yhdistä soundbar optisella kaapelilla (ks. sivu 60).

Jos soundbar on yhdistetty television HDMI eARC- (tai ARC) -liitännään, varmista, että television järjestelmävalikossa on otettu käyttöön **Consumer Electronics Control (CEC)**. Televisiossa CEC-asetuksesta saatetaan käyttää jotakin toista nimitystä. Lisätietoja on television käyttöohjeessa.

Jos soundbar on yhdistetty television optiseen liitännään, varmista, että optinen kaapeli on yhdistetty television **Output-** tai **OUT-**merkittyyn liitännään (ei Input tai IN).

Irrota soundbarin ja lisävarusteena hankittavan bassoyskikön tai tilaäänikaiuttimien virtajohdot pistorasiasta, odota 30 sekuntia ja kytke ne tukevasti toimivaan sähköpistorasiaan.

Tarkista Advanced CEC -asetus Bose-sovelluksessa. Tämä toiminto on Asetukset-valikossa. Lisätietoja on osoitteessa support.Bose.com/bssb_cec.

OIRE	RATKAISU
Soundbar ei muodosta yhteyttä bassoyskikköön tai tilaäänikaiuttimiin	<p>Lue vianmääritysohjeet bassoyskikön tai tilaäänikaiuttimien käyttöohjeesta (ks. sivu 42).</p> <p>Varmista, että bassoyskikkö tai tilaäänikaiuttimet ovat yhteensopivia soundbarin kanssa (ks. sivu 42).</p> <p>Irrota soundbarin ja lisävarusteena hankittavan bassoyskikön tai tilaäänikaiuttimien pistokkeet pistorasiasta, odota 30 sekuntia ja kytkä ne tukevasti toimivaan pistorasiaan.</p>
Bassoyskiköstä tai tilaäänikaiuttimista ei kuulu ääntä	<p>Varmista, että bassoyskikkö tai tilaäänikaiuttimet ovat yhteensopivia soundbarin kanssa (ks. sivu 42).</p> <p>Varmista Bose-sovelluksesta, että ohjelmisto on ajan tasalla.</p> <p>Säädä basson tasoa Bose-sovelluksella (ks. sivu 25).</p> <p>Käytä toista äänilähdettä (ks. sivu 23).</p>
Television kaiuttimesta kuuluu ääntä	<p>Varmista, että soundbarin HDMI-kaapeli on yhdistetty television HDMI eARC (Enhanced Audio Return Channel) -liitäntään, ei tavalliseen HDMI-liitäntään. Jos televisiossa ei ole HDMI eARC -liitäntää, käytä HDMI ARC -liitäntää. Jos televisiossa ei ole ARC-liitäntää, yhdistä soundbar optisella kaapelilla (ks. sivu 60).</p> <p>Poista television kaiuttimet käytöstä. Lisätietoja on television käyttöohjeessa.</p> <p>Irrota HDMI-kaapeli television HDMI eARC- (tai ARC) -liitännästä ja yhdistä se uudelleen.</p> <p>Irrota soundbarin ja lisävarusteena hankittavan bassoyskikön tai tilaäänikaiuttimien pistoke pistorasiasta, odota 30 sekuntia ja kytkä ne tukevasti toimivaan pistorasiaan.</p> <p>Hiljennä television ääni kokonaan.</p> <p>Jos soundbar on yhdistetty television HDMI eARC- (tai ARC) -liitäntään, varmista, että television järjestelmävalikossa on otettu käyttöön Consumer Electronics Control (CEC). Televisiossa CEC-asetuksesta saatetaan käyttää jotakin toista nimitystä. Lisätietoja on television käyttöohjeessa.</p> <p>Tarkista Advanced CEC -asetus Bose-sovelluksessa. Tämä toiminto on Asetukset-valikossa. Lisätietoja on osoitteessa support.Bose.com/bssb_cec.</p>

OIRE	RATKAISU
Ääni kuuluu huonosti tai katkeilee	<p>Kokeile muita mahdollisia lähteitä.</p> <p>Varmista, että televisio voi lähettää tilaääntä. Lisätietoja on television käyttöohjeessa.</p> <p>Jos ääntä toistetaan toisesta laitteesta, vähennä kyseisen laitteen äänenvoimakkuutta.</p> <p>Sääädä basson tasoa Bose-sovelluksella (ks. sivu 25).</p> <p>Poista television kaiuttimet käytöstä. Lisätietoja on television käyttöohjeessa.</p> <p>Tarkista ääni (ks. sivu 61).</p>
Soundbar ei toista ääntä oikeasta lähteestä tai valitsee väärän lähteen viiveellä	<p>Tarkista Advanced CEC -asetus Bose-sovelluksessa. Tämä toiminto on Asetukset-valikossa. Lisätietoja on osoitteessa support.Bose.com/bssb_cec.</p> <p>Poista CEC käytöstä lähteessä. Lisätietoja on lähdelaitteen käyttöohjeessa.</p>
Soundbar ei muodosta yhteyttä Wi-Fi-verkkoon	<p>Valitse Bose-sovelluksessa oikea verkon nimi ja syötä verkon salasana (kirjainkoko on merkitsevä).</p> <p>Varmista, että soundbar ja laite on yhdistetty samaan Wi-Fi-verkkoon.</p> <p>Jos verkon tiedot ovat muuttuneet, katso sivu 20.</p> <p>Ota Wi-Fi-yhteys käyttöön laitteessa, jonka avulla asetukset määritetään.</p> <p>Sulje laitteen muut käynnissä olevat sovellukset.</p> <p>Käynnistä laite ja reititin uudelleen.</p> <p>Jos reititin tukee sekä 2,4 GHz:n että 5 GHz:n kaistaa, varmista, että laite (mobiililaite tai tietokone) ja soundbar käyttävät samaa kaistaa.</p> <p>HUOMAUTUS: Anna kummallekin kaistalle yksilöivä nimi, jotta yhdistät aina oikeaan kaistaan.</p> <p>Nollaa reititin.</p> <p>Irrota soundbarin ja lisävarusteena hankittavan bassoyksikön tai tilaäänikaiuttimien pistokkeet pistorasiasta, odota 30 sekuntia ja kytke ne tukevasti toimivaan pistorasiaan. Poista Bose-sovellus laitteesta, asenna se uudelleen ja määritä sitten asetukset.</p> <p>Jos yhdistät toiseen verkkoon eikä sovellus kehota määrittämään asetuksia, siirry päänäyttöön ja lisää soundbar.</p>

OIRE	RATKAISU
Soundbar ei muodosta yhteyttä Bluetooth-laitteeseen	<p>Poista laitteen <i>Bluetooth</i>-toiminto käytöstä ja ota se taas käyttöön. Poista soundbar <i>Bluetooth</i>-luettelosta. Muodosta yhteys uudelleen (ks. sivu 35).</p> <p>Muodosta yhteys toiseen laitteeseen (ks. sivu 35).</p> <p>Varmista, että käytät yhteensopivaa <i>Bluetooth</i>-laitetta. Käy osoitteessa support.bose.com/bssb_bt.</p> <p>Poista soundbar laitteen <i>Bluetooth</i>-luettelosta. Muodosta yhteys uudelleen (ks. sivu 35).</p> <p>Tyhjennä soundbarin laiteluettelo (ks. sivu 36). Muodosta yhteys uudelleen (ks. sivu 35).</p>
Soundbar ei suoratoista ääntä AirPlay-toiminnolla	<p>Varmista, että soundbariin on kytketty virta ja että se on kantoalueella (ks. sivu 22).</p> <p>Varmista, että Apple-laite ja soundbar on yhdistetty samaan Wi-Fi-verkkoon.</p> <p>Päivitä Apple-laite.</p> <p>Varmista, että soundbar on ajan tasalla (ks. sivu 46).</p> <p>Jos suoratoistoon käytettävässä musiikkisovelluksessa ei näy AirPlay-kuvaketta , suoratoista ääntä Ohjauskeskuksesta.</p> <p>Lisätukea on osoitteessa https://www.apple.com/airplay.</p>

OIRE	RATKAISU
<p>Alexa ei vastaa</p>	<p>Varmista, että Mikrofoni ei käytössä -merkkivalo ei pala punaisena. Mikrofonin käyttöönotto, katso sivu 27.</p> <p>Varmista, että Alexa on määritetty Bose-sovelluksella (ks. sivu 26).</p> <p>HUOMAUTUS: Soundbarin tulee olla määritetty ja yhdistetty Wi-Fi-verkkoon Bose-sovelluksella.</p> <p>Yhdistä laite Wi-Fi-verkkoon.</p> <p>Varmista, että Amazon Alexa on käytettävissä maassasi.</p> <p>Varmista, että sinulla on Alexa-sovelluksen uusin versio.</p> <p>Varmista, että laite on yhteensopiva.</p> <p>Varmista, että herätyskana on käytössä (ks. sivu 26).</p> <p>Poista Alexa soundbarista Bose-sovelluksella. Lisää Alexa uudelleen.</p> <p>Varmista, että lausut Bose-sovelluksessa määritetyn nimen. Jos useille soundbareille on annettu sama nimi, käytä Alexa-sovelluksessa annettua nimeä tai vaihda nimi Bose-sovelluksessa.</p> <p>Jos käytät Bose Voice4Video -ominaisuutta:</p> <ul style="list-style-type: none"> • Varmista, että soundbarin, television ja/tai kaapeli-/satelliittivastaanottimen välissä ei ole esteitä. • Varmista, että soundbar on yhdistetty HDMI-kaapelilla (ks. sivu 59). • Varmista Bose-sovelluksessa, että ominaisuuden asetukset on määritetty ja että televisio ja/tai kaapeli-/satelliittivastaanotin on yhdistetty. • Varmista, että olet syöttänyt postinumerosi ja kaapeli- tai satelliittivastaanottimen palveluntarjoajan. <p>Alexa ei ehkä tue pyytämääsi toimintoa. Uusia toimintoja lisätään aika ajoin.</p> <p>Lisätukea on osoitteessa https://www.amazon.com/usealexa.</p>
<p>Google Assistant ei voi hallita soundbaria</p>	<p>Varmista, että käytät verkkoon yhdistettyä, Google Assistant -yhteensopivaa laitetta (ks. sivu 32).</p> <p>Varmista, että Google Cast on otettu käyttöön Bose-sovelluksessa (ks. sivu 32).</p> <p>Yhdistä laite Wi-Fi-verkkoon.</p> <p>Varmista, että Google Assistant on käytettävissä maassasi.</p> <p>Varmista, että sinulla on Google Assistant -sovelluksen uusin versio.</p> <p>Varmista, että laite on yhteensopiva.</p> <p>Lisätukea on osoitteessa https://support.google.com/assistant.</p>

OIRE	RATKAISU
<p>Soundbar ei muodosta yhteyttä Bose SoundLink Bluetooth -kaiuttimeen tai Bose-kuulokkeisiin</p>	<p>Varmista, että kaiuttimeen tai kuulokkeisiin on kytketty virta ja että ne ovat 9 metrin säteellä soundbarista ja valmiita yhdistettäväksi toiseen laitteeseen. Lisätietoja on tuotteen käyttöohjeessa.</p>
<p>Soundbar ei muodosta yhteyttä aiemmin yhdistettyyn Bose SoundLink Bluetooth -kaiuttimeen tai aiemmin yhdistettyihin Bose-kuulokkeisiin</p>	<p>Muodosta yhteys Bose-sovelluksella (ks. sivu 19).</p>
<p>Yhdistetyn Bose SoundLink Bluetooth -kaiuttimen tai Bose-kuulokkeiden äänenlaatu on heikko</p>	<p>Jos reititin tukee sekä 2,4 GHz:n että 5 GHz:n kaistaa ja soundbar on yhdistetty 2,4 GHz:n taajuudella, yhdistä se 5 GHz:n taajuudelle.</p> <p>Kaikki Bose SoundLink Bluetooth -kaiuttimet eivät voi toistaa ääntä täydellisen synkronisesti soundbarin kanssa. Voit tarkistaa tuotteen yhteensopivuuden osoitteessa support.Bose.com/Groups.</p> <p>Varmista, että Synkronoi ryhmän kanssa -asetus on otettu käyttöön Bose-sovelluksessa (ks. sivu 19). Tämä toiminto on Asetukset-valikossa.</p> <p>Asenna kaikki kaiuttimen tai kuulokkeiden ohjelmistopäivitykset. Voit tarkistaa päivitykset avaamalla tuotteesi Bose-sovelluksen laitteella tai menemällä tietokoneella osoitteeseen btu.Bose.com.</p>
<p>Äänenvoimakkuus on alhainen tai äänen tasapaino on heikko yhdistetyissä avoimissa Bose Ultra -nappikuulokkeissa, kun henkilökohtainen tilaääni on käytössä</p>	<p>Bose-sovelluksessa voit säätää nappikuulokkeiden äänenvoimakkuutta sekä keskikanavan, korkeuskanavan ja tilaäänikanavan tasoa suhteessa soundbariin. Valitse päänäytön ryhmän äänenvoimakkuuden liukusäätimessä ●●●.</p>
<p>Yhdistettyjen avoimien Bose Ultra -nappikuulokkeiden pikavalintoja ei voi käyttää</p>	<p>Henkilökohtainen tilaääni on käytössä oletusarvoisesti, kun yhdistät avoimet Bose Ultra -nappikuulokkeet soundbariin (ks. sivu 45). Kummankaan nappikuulokkeen pikavalinnat eivät ole käytettävissä, kun henkilökohtainen tilaääni on käytössä. Jos haluat käyttää pikavalintoja, poista henkilökohtainen tilaääni käytöstä Bose-sovelluksessa. Tämä toiminto on päänäytössä.</p>

SOUNDBARIN PALAUTTAMINEN

Kun soundbarin tehdasasetukset palautetaan, kaikki sen lähde-, äänenvoimakkuus- ja verkkoasetukset palautetaan oletusasetuksiin.

1. Pidä painettuna kaukosäätimen äänenvoimakkuuden vähennyspainiketta — ja Toisto/tauco-painiketta ▷|| 5 sekuntia, kunnes valopalkki vilkkuu hitaasti valkoisena kaksi kertaa ja sammuu sitten.



Soundbar käynnistyy uudelleen. Kun palautus on valmis, valopalkki palaa oranssina.

2. Jos haluat palauttaa soundbarin verkko- ja ääniasetukset, käynnistä Bose-sovellus laitteessa ja lisää soundbar verkkoon (ks. "Soundbarin lisääminen aiemmin luotuun tiliin" sivulla 20).

YHDISTÄMISVAIHTOEHDOT

Liitä soundbar televisioon jollakin seuraavista tavoista:

- **Vaihtoehto 1 (suositus):** HDMI eARC (Enhanced Audio Return Channel) tai ARC
- **Vaihtoehto 2:** Optinen

HUOMAUTUKSIA:

- Jotta voit nauttia Dolby Atmos -tiläänikokemuksesta, liitä HDMI-kaapeli television HDMI eARC- tai ARC-liitäntään (ks. sivu 59). Jos televisiossa ei ole eARC- tai ARC-liitäntää, liitä optinen kaapeli optiseen liitäntään, niin saat todenmukaisen äänen, jossa on tilan tuntua (ks. sivu 60).
- Jos haluat käyttää soundbarin virta-, äänenvoimakkuus- ja mykistystoimintoja television kaukosäätimellä, soundbar täytyy liittää television HDMI eARC- tai ARC-liitäntään.

1. Etsi television takaosasta liitännät **HDMI IN** ja **Audio OUT** (optinen).

HUOMAUTUS: Television liitäntäpaneeli saattaa olla erilainen kuin kuvassa. Valitse liitäntä muodon perusteella.

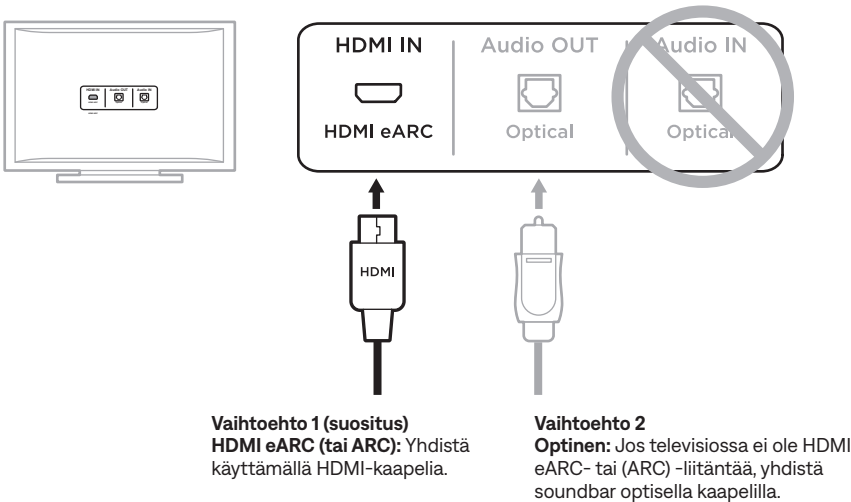

2. Valitse äänikaapeli.

SOUNDBARIN YHDISTÄMINEN TELEVISIOON

Kun olet valinnut äänikaapelin, yhdistä soundbar televisioon.

Vaihtoehto 1 (suositus): HDMI eARC tai ARC

1. Yhdistä HDMI-kaapelin toinen pää television **HDMI eARC-** tai **ARC-**liitäntään.
2. Yhdistä kaapelin toinen pää soundbarin **HDMI (eARC)** -liitäntään.

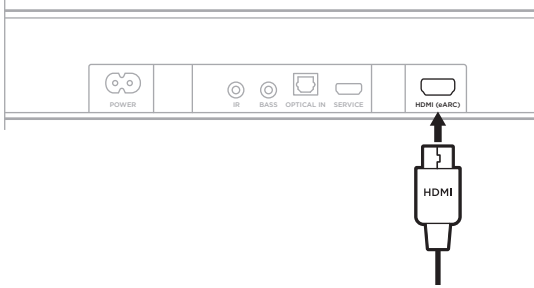

Vaihtoehto 2: Optinen

Jos televisiossa ei ole HDMI eARC- (tai ARC) -liitäntää, yhdistä soundbar optisella kaapelilla.

1. Irrota suojus optisen kaapelin molemmista päistä.



HUOMIO: Jos liitin asetetaan suojus paikallaan, liitin ja/tai liitäntä voi vaurioitua.

2. Yhdistä optisen kaapelin toinen pää television **Optical OUT** -liitäntään.

HUOMIO: Jos liitin asetetaan paikalleen väärin päin, liitin ja/tai liitäntä voi vaurioitua.

3. Tartu optisen kaapelin toiseen päähän.
4. Kohdista liitin soundbarin **OPTICAL IN** -liitäntään ja työnnä se varovasti sisään.

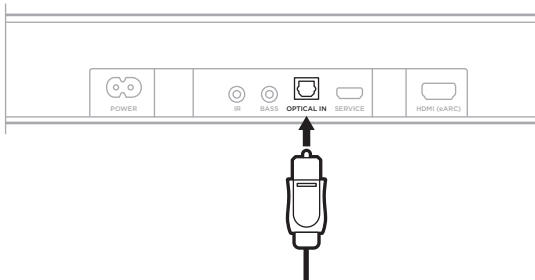

HUOMAUTUS: Liitännässä on saranoitu luukku, joka kääntyy pois tieltä, kun liitin asetetaan paikalleen.

5. Paina liitintä liitäntään, kunnes kuulet tai tunnet naksahduksen.



ROKU TV READY™

Bose-älysoundbar on Roku TV Ready -sertifioitu. Yhdistä Bose-älysoundbar Roku-televisioon **HDMI eARC-** tai **ARC-**liitäntään HDMI-kaapelilla ja noudata näyttöön tulevia asennusohjeita. Kun tämä on tehty, ohjaa soundbaria Roku TV -kaukosäätimellä ja käytä soundbarin asetuksia Roku TV:n asetusvalikossa.

HUOMAUTUKSIA:

- Bose-älysoundbar saattaa tarvita ohjelmistopäivityksen, jotta se tukee Roku TV Ready -ominaisuutta. Lisätietoja saat Bosen asiakaspalvelusta.
Käy osoitteessa support.Bose.com/bssb.
- Roku TV Ready ei ole saatavilla kaikilla alueilla. Lisätietoja on osoitteessa go.roku.com/rokutvready.

ÄÄNEN TARKISTAMINEN

1. Käynnistä televisio sen kaukosäätimellä.
2. Poista television kaiuttimet käytöstä television valikon ääniosiosta.

HUOMAUTUS: Lisätietoja on television käyttöohjeessa.

3. Jos käytössä on kaapeli-/satelliittivastaanotin tai muu toissijainen lähde:
 - a. Käynnistä kyseinen lähde.
 - b. Valitse oikea televisiotulo.
4. Kytke soundbariin virta (ks. sivu 22).
Soundbarista kuuluu ääntä.
5. Paina soundbarin kaukosäätimen mykistyspainiketta .
Television kaiuttimista tai soundbarista ei kuulu ääntä.

HUOMAUTUS: Jos televisiosta kuuluu ääntä, kun soundbar on mykistetty, ks. "Television kaiuttimesta kuuluu ääntä" sivulla 52.



AM892389-0010