

BOSE

SMART SOUNDBAR

Kérjük, olvassa el és őrizze meg az összes biztonsági és használati utasítást.

CE A Bose Corporation ezennel kijelenti, hogy a jelen termék megfelel a rádióberendezésekre és távközlési végberendezésekre vonatkozó 2014/53/EK irányelv és minden más idevonatkozó EU-irányelv alapvető követelményeinek és egyéb rendelkezéseinek. A teljes megfelelőségi nyilatkozat a következő címen található: www.Bose.com/compliance.

UK CA A jelen termék megfelel az elektromágneses kompatibilitásról szóló 2016-os szabályozás összes vonatkozó irányelvének és az összes vonatkozó egyesült királyságbeli törvény előírásának. A teljes megfelelőségi nyilatkozat a következő címen található: www.Bose.com/compliance.

A Bose Corporation ezennel kijelenti, hogy a jelen termék megfelel a rádióberendezésekre vonatkozó 2017. évi irányelv és minden más idevonatkozó egyesült királyságbeli irányelv alapvető követelményeinek. A teljes megfelelőségi nyilatkozat a következő címen található: www.Bose.com/compliance.

Fontos biztonsági utasítások

Olvassa el ezeket az utasításokat.

Csak száraz ronggyal tisztítsa.

Ne zárja el a szellőzőnyílásokat. A készüléket a gyártó utasításainak megfelelően helyezze el.

Kizárólag a gyártó által meghatározott kiegészítőket/tartozékokat használja.

A javítási munkákat bízva szakemberre. Szervizelésre akkor van szükség, ha a készülék valamilyen módon meghibásodott, például megsérült a hálózati csatlakozószinórja vagy a csatlakozódugója, folyadék ömlött vagy nehéz tárgy esett rá, eső vagy nedvesség érte, működésében rendellenesség tapasztalható, vagy leesett.

VIGYÁZAT / FIGYELMEZTETÉS



Ez a szimbólum azt jelzi a terméken, hogy a termék dobozában olyan szigetelés nélküli, veszélyes feszültség van jelen, amely áramütést okozhat.



A terméken található ezen szimbólum azt jelzi, hogy az útmutatóban fontos kezelési és karbantartási utasítások szerepelnek.

▲ WARNING	
<ul style="list-style-type: none"> • INGESTION HAZARD: This product contains a button cell or coin battery. • DEATH or serious injury can occur if ingested. • A swallowed button cell or coin battery can cause Internal Chemical Burns in as little as 2 hours. • KEEP new and used batteries OUT OF REACH of CHILDREN • Seek immediate medical attention if a battery is suspected to be swallowed or inserted inside any part of the body. 	

- Ne nyelje le az elemet! A lenyelt elem kémiai égést okozhat.
- A termékhez mellékelt távvezérlő egy gombelemet tartalmaz. A lenyelt gombelem mindössze 2 óra alatt súlyos belső kémiai égést okozhat, és halálos sérüléshez vezethet.
- Az új és használt elemeket gyermekek elől elzárva tartsa.
- Még a használt elemek is súlyos sérülést vagy halált okozhatnak.
- Mindig biztonságosan rögzítse az elemtartó rekeszt. Ha az elemtartó rekesz nem zárható le biztonságosan, ne használja tovább a terméket, vegye ki az elemeket, és tartsa elzárva gyermekek elől.
- Győződjön meg arról, hogy az elemek megfelelően vannak behelyezve a polaritásnak megfelelően (+ és -).
- Ne használjon együtt régi és új elemeket, különböző márkájú vagy típusú elemeket, például alkáli-, szén-cink vagy újratölthető elemeket.

- Ha úgy gondolja, hogy az elemeket lenyelte, vagy az elem bármilyen testrészebe került, azonnal forduljon orvoshoz.
- Kezelési információkért hívja a helyi toxikológiai központot.
- A robbanás, a tűz és a kémiai égés elkerülése érdekében az elemek cseréjekor járjon el körültekintéssel, és kizárólag az ügynökségek által jóváhagyott elemeket használja.
- Távolítsa el, és haladéktalanul hasznosítsa újra vagy dobja ki a használt elemeket a helyi előírásoknak megfelelően, és tartsa távol a gyermekektől. Az elemeket NE dobja a háztartási szemétkébe és NE égesse el.
- Ha a készüléket hosszabb ideig nem használta, távolítsa el és haladéktalanul hasznosítsa újra vagy dobja ki az elemeket a helyi előírásoknak megfelelően.
- Ne kényszerítse az elem lemerítését és feltöltését, ne szedje szét, ne hevítse 85 °C fölé és ne égesse el. Ezek a gáznemű és egyéb anyagok szivárgásához, illetve robbanáshoz vezethetnek, ami vegyi égési sérüléseket okozhat.
- A nem feltölthető elemeket nem szabad feltölteni.
- Elemtípus: CR2032 | Elem névleges feszültsége: 3 V



A termék apró részeket tartalmaz, melyek fulladást okozhatnak. 3 éves kor alatti gyermekek számára nem alkalmas.



A termék mágneses anyagot tartalmaz. Tájékozódjon kezelőorvosánál, hogy ez hatással lehet-e az Ön által használt beültethető orvostechikai eszközre.

- A tűz és az áramütés kockázatának csökkentése érdekében NE tegye ki a terméket esőnek, és ne hagyja, hogy a termékre víz csöpögjön vagy fröccsenjen, illetve hogy nedvesség érje, és ne helyezzen vázát vagy más, folyadékkal töltött edényt a termékre vagy annak közelébe.
- Tartsa a terméket távol tüztől és más hőforrásoktól. A termékre és annak közelébe TILOS gyertyát vagy egyéb nyílt lánggal működő eszközt helyezni.
- NE végezzen a terméken engedély nélküli módosítást.
- Ezzel a termékkel NE használjon áramátalakítót.
- NE használja járművekben és hajókon.
- Ha leválasztó egységként a hálózati csatlakozódugaszt vagy a készülékcsatlakozót használja, az ilyen leválasztó egységnek mindig működőképes állapotban kell lennie.
- A termékhez mellékelt elem tűz- és robbanásveszélyt jelent, és kémiai égést okozhat, ha nem megfelelően kezelik, illetve helytelenül vagy rossz típusúra cserélik ki.
- A termék felszereléséhez kizárólag a következő hardvert használja: Bose hangprojektor fali tartója.
- A termék elhelyezésekor figyeljen rá, hogy az a tévé vagy a monitor szellőzőnyílásait ne takarja el. Tekintse meg a tévé vagy a monitor használati útmutatóját, és a gyártó utasításainak megfelelően helyezze üzembe.
- A szellőzésre vonatkozó követelmények miatt a Bose nem tanácsolja a terméket körülhatárolt térbe, például falmélyedésbe vagy zárt szekrénybe helyezni.
- Ne helyezze és ne telepítse a készüléket hőforrások, például kandallók, fűtőtestek, tűzhely vagy egyéb hőtermelő berendezés közelébe (ideértve az erősítőket is).
- Tartsa az elemeket távol a gyermekektől.
- A helytelenül kezelt elemek tüzet vagy kémiai égést okozhatnak. Az elemet ne próbálja meg feltölteni, ne szedje szét, ne hevítse, és ne próbálja meg elégetni.

MEGJEGYZÉS: A berendezést az FCC-szabályzat 15. cikke szerint tesztelték. Ez alapján a berendezés megfelel a „B” osztályú digitális eszközök előírásainak. Ezen határértékek megfelelő védelmet nyújtanak a káros sugárzások ellen lakóépületen belül. A berendezés rádiófrekvenciás energiát termel, használás és sugározhat, és amennyiben nem az utasításoknak megfelelően helyezik üzembe és használják, a rádiókommunikációra nézve káros interferenciát okozhat. Arra azonban nincs garancia, hogy adott körülmények között nem lép fel interferencia. Ha a berendezés nem kívánt interferenciával zavarja a rádió- vagy a televízióadást (ezt a berendezés ki- és bekapcsolásával lehet ellenőrizni), javasoljuk, hogy az interferencia kiküszöbölése érdekében próbálkozzon az alábbiak egyikével:

- Fordítsa el vagy helyezze át a terméket vagy az antennát.
- Növelje a berendezés és a vevőkészülék közötti távolságot.
- A berendezést a vevőkészülék áramellátását biztosító áramkörtől eltérő áramkör aljzatához csatlakoztassa.
- Forduljon a forgalmazóhoz vagy tapasztalt rádió-/televíziószerelőhöz.

A Bose Corporation által kifejezetten jóvá nem hagyott módosítások vagy változtatások esetén érvénytelenné válhat a berendezés működtetésére adott felhasználói engedély.

Ez a készülék megfelel az FCC-szabályzat 15. részének és az ISED Canada nem engedélyköteles RSS-szabványainak. A működés során a következő két feltételnek kell eleget tenni: (1) ez a készülék nem bocsáthat ki káros interferenciát, és (2) ennek a készüléknek el kell viselnie bármilyen interferenciát, az esetlegesen rendellenes működést okozó interferenciát is beleértve.

A berendezés telepítése és működtetése során a sugárzó egység és az emberi test között legalább 20 cm-es távolságot kell tartani.

A készülék csak zárt térben használható, amikor az 5150–5250 MHz-es frekvenciatartományban működteti, hogy ne okozzon esetlegesen káros interferenciát az azonos csatornát használó mobil műholdvevő rendszerekkel.

CAN ICES-3(B)/NMB-3(B)

Európában: Működési frekvenciatartományok: 2400–2483,5 MHz, 5150–5350 MHz és 5470–5725 MHz. | A maximális átviteli teljesítmény kevesebb mint 20 dBm EIRP. | Működési frekvenciatartomány: 5725–5850 MHz. | A maximális átviteli teljesítmény kevesebb mint 14 dBm (25mW) EIRP.

A maximális átviteli teljesítmény a törvényben meghatározott korlátok alatt van, ezért az SAR-tesztelésre nincs szükség, és a vonatkozó előírások értelmében az alól kivételt képez.

Amennyiben a jelen készüléket az 5150–5350 MHz-es frekvenciatartományban működtetik, kizárólag beltérben használható a táblázatban felsorolt összes EU-ország esetében.



BE	DK	IE	UK(NI)	FR	CY	SK	HU	AT	SE
BG	DE	PT	EL	HR	LV	LT	MT	PL	
CZ	EE	FI	ES	IT	RO	LU	NL	SI	



Ez a szimbólum azt jelenti, hogy a terméket nem szabad a háztartási hulladékkal együtt kidobni, hanem egy megfelelő hulladékkezelő létesítményben kell leadni, ahol gondoskodnak a termék újrahasznosításáról. A megfelelő hulladékkezelés és újrahasznosítás hozzájárul a természeti erőforrások, az emberi egészség és a környezet védelméhez. A feleslegessé vált termék kezelésével és újrahasznosításával kapcsolatos további információért forduljon a helyi önkormányzat hulladékkezeléssel megbízott szolgáltatójához, vagy ahhoz az üzlethez, ahol ezt a terméket vásárolta.

A kisfogyasztású rádiófrekvenciás eszközök műszaki előírásai

A vállalatok, a szervezetek és a felhasználók az NCC külön engedélye nélkül nem változtathatják meg a jóváhagyott kisműködésű rádiófrekvenciás eszközök frekvenciáját, nem fokozhatják annak jeladasi teljesítményét, és nem módosíthatják annak eredeti jellemzőit és teljesítményét. A kisműködésű rádiófrekvenciás eszközök nem befolyásolhatják a repülőgépek biztonságát, illetve nem okozhatnak interferenciát a jogszerűen engedélyezett kommunikációban. Ha ez mégis megtörténik, a felhasználónak azonnal abba kell hagynia a készülék használatát, amíg az interferencia meg nem szűnik. Az említett jogi kommunikáció a távközlési felügyeleti törvénynek („Telecommunications Management Act”) megfelelő rádiókommunikációra vonatkozik. A kisműködésű rádiófrekvenciás eszközöknek el kell viselniük a jogilag engedélyezett kommunikációból származó vagy a rádióhullámokat kibocsátó ISM-készülékekről érkező interferenciát.

A termék energiaállapotainak táblázata

A jelen termék megfelel az energiával kapcsolatos termékek környezetbarát tervezésére vonatkozó követelményeket meghatározó 2009/125/EC direktíva előírásainak, valamint az energiával kapcsolatos termékek környezetbarát tervezésével és energiainformációival (kiegészítés) (EU, kilépés) foglalkozó 2020-as szabályozás előírásainak, és ennek megfelelően eleget tesz a következő normáknak és dokumentumoknak: 1275/2008 (EK) rendelet a 801/2013 (EK) rendelettel kiegészítve.

Az energiafelhasználásra vonatkozó kötelező állapotinformációk	Energiafelhasználási módok	
	Készenlét	Hálózati készenlét
Energiafogyasztás a megadott energiafelhasználási módban, 230 V/50 Hz bemeneti teljesítmény mellett	< 0,5 W	minden hálózati típus ≤ 2,0 W
A berendezés ennyi idő elteltével lép automatikusan az adott módba	< 2,5 óra	≤ 20 perc
Energiafogyasztás hálózati készenléti módban, ha minden vezetékes port csatlakoztatva van, és az összes vezeték nélküli hálózati port aktíválva van, 230 V/50 Hz bemeneti teljesítmény mellett	NA	≤ 2,0 W
A vezeték nélküli hálózati port aktíválási/inaktíválási eljárásai. Az összes hálózat inaktíválásával a készenléti mód aktíválódik.	<p>Wi-Fi®: Aktiválja a Bose alkalmazás segítségével. Az inaktíválásához nyomja le és tartsa lenyomva egyszerre a távvezérlő Némítás és Bluetooth gombját.</p> <p>Bluetooth®: Aktiválja egy Bluetooth-forráshoz való párosítással. Ehhez nyomja meg a távvezérlő Bluetooth gombját, majd eszköze Bluetooth-listáján válassza ki a hangprojektort, vagy használja a Bose alkalmazást. Az inaktíválásához törölje a párosítási lista tartalmát. Ehhez nyomja le és tartsa lenyomva 10 másodpercig a távvezérlő Bluetooth gombját.</p>	





廢電池請回收

A használt elemet helyesen, a helyi előírásoknak megfelelően kezelje hulladékként. Tilos elégetni.

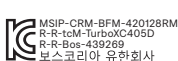

Li-ion



Mérgező vagy veszélyes anyagok és vegyi elemek nevei a termékben						
Mérgező vagy veszélyes anyagok és elemek						
Alkatrész neve	Ólom (Pb)	Higany (Hg)	Kadmium (Cd)	Hat vegyértékű króm (CR(VI))	Polibrómozott bifenil (PBB)	Polibrómozott difeniléter (PBDE)
NYÁK-ok	X	o	o	o	o	o
Fémrészek	X	o	o	o	o	o
Műanyag részek	o	o	o	o	o	o
Hangszórók	X	o	o	o	o	o
Kábelek	X	o	o	o	o	o
Ez a táblázat az SJ/T 11364 előírásainak megfelelően készült.						
O: Azt jelzi, hogy az adott mérgező vagy veszélyes anyag mennyisége az adott alkatrész egyetlen homogén anyagában sem éri el a GB/T 26572 által meghatározott határértéket.						
X: Azt jelzi, hogy az adott mérgező vagy veszélyes anyagot az alkatrész legalább egy homogén anyaga a GB/T 26572 korlátozó előírásait meghaladó mértékben tartalmazza.						

Berendezés neve: Aktív hangszóró, típusjelölés: 439269						
Korlátozott anyagok és kémiai jelölésük						
Egység	Ólom (Pb)	Higany (Hg)	Kadmium (Cd)	Hat vegyértékű króm (Cr ⁺⁶)	Polibrómozott bifenil (PBB)	Polibrómozott difenil-éterek (PBDE)
NYÁK-ok	-	o	o	o	o	o
Fémrészek	-	o	o	o	o	o
Műanyag részek	o	o	o	o	o	o
Hangszórók	-	o	o	o	o	o
Kábelek	-	o	o	o	o	o
1. megjegyzés: A „o” jelzés azt jelenti, hogy a szabályozott anyag százaléka nem haladja meg a jelenlegi referenciaérték százalékát. 2. megjegyzés: A „-” jelölés azt jelenti, hogy a szabályozott anyag megfelel a kivételnek.						

Gyártás dátuma: A gyári szám nyolcadik számjegye a gyártási évet jelzi: például az „4” 2014-et vagy 2024-et jelöl.

Importőrök: Bose Electronics (Shanghai) Company Limited, Level 6, Tower D, No. 2337 Gudai Rd. Minhang District, Shanghai 201100 | Bose Products B.V., Gorslaan 60, 1441 RG Purmerend, The Netherlands | Bose de México S. de R.L. de C.V., Avenida Prado Sur #150, Piso 2, Interior 222 y 223, Colonia Lomas de Chapultepec V Sección, Miguel Hidalgo, Ciudad de México, C.P. 11000, telefonszám: +5255 (5202) 3545 | Bose Limited (H.K.), 7F., No. 2, Sec. 3, Minsheng E. Road, Zhongshan Dist. Taipei City 10480, telefonszám: +886-2-2514 7676 | Bose Limited, Bose House, Quayside Chatham Maritime, Chatham, Kent, ME4 4QZ, United Kingdom

Névleges bemeneti értékek: 100–240 V ~ 50/60 Hz, 100 W

A CMIIT-azonosító a hangprojektor hátulján lévő termékcímkén található.

Feljegyzendő adatok

A gyári szám és a modellszám a hangprojektor hátoldalán található.

Gyári szám: _____

Modellszám: 439269

Kérjük, őrizze meg a nyugtát. Ragadja meg az alkalmat, és regisztrálja az Ön által vásárolt Bose terméket! Ezt egyszerűen megteheti a következő címen: worldwide.Bose.com/ProductRegistration

Az Amazon, az Alexa, az Amazon Music és az összes kapcsolódó jelölés az Amazon.com, Inc. vagy leányvállalatainak védjegye.

Az Apple, az Apple embléma, az Apple Music és az AirPlay az Apple Inc. Amerikai Egyesült Államokban és más országokban bejegyzett védjegye. Az App Store az Apple Inc. szolgáltatásjegye.

A „Works with Apple AirPlay” jelvény használata azt jelzi, hogy az adott tartozék kifejezetten a jelvényen feltüntetett technológiával való használatra készült, és a fejlesztő az Apple működési követelményeinek teljesítésére vonatkozó tanúsítvánnyal látta el.

A Bluetooth® szóvédjegy és emblémák a Bluetooth SIG, Inc. tulajdonát képező, bejegyzett védjegyek, amelyeket a Bose Corporation minden esetben engedéllyel használ.

 A Dolby, a Dolby Atmos és a kettős D szimbólum a Dolby Laboratories Licensing Corporation bejegyzett védjegye. A Dolby Laboratories licence alapján gyártva. Bizalmas, nyilvánosságra nem hozott munkák. Szerzői jog © 2012–2021 Dolby Laboratories. Minden jog fenntartva.

A Google, a Google Cast és a Google Play a Google LLC védjegye.

 A HDMI és a HDMI High-Definition Multimedia Interface kifejezés, a HDMI megjelenési jegy és a HDMI logók a HDMI Licensing Administrator, Inc. védjegyei vagy bejegyzett védjegyei.

A termék magában foglalja az iHeartRadio szolgáltatást. Az iHeartRadio az iHeartMedia, Inc. bejegyzett védjegye.

Ezt a terméket a Microsoft egyes szellemi tulajdonjogai védik. A Microsoft licence nélkül tilos az ilyen technológiákat jelen terméken kívül felhasználni vagy terjeszteni.

A Pandora a Pandora Media, Inc. védjegye vagy bejegyzett védjegye, amelyet engedéllyel használtunk.

A QuickSet a Universal Electronics Inc. Egyesült Államokban és nemzetközileg bejegyzett védjegye.
© UEI 2000-2024

 A Roku TV, a Roku TV Ready és a Roku TV Ready embléma a Roku, Inc. védjegye. Ez a termék támogatja a Roku TV Ready használatát az Egyesült Államokban, Brazíliában, Kanadában, Mexikóban és az Egyesült Királyságban. Az országok köre változhat. A Roku TV Ready használatát támogató országok legfrissebb listájáért küldjön e-mailt a következő címre: rokutvready@roku.com.

Ez a termék tartalmazza a Spotify szoftvert, amelyre külső gyártók alábbi helyen található licencei vonatkoznak: www.spotify.com/connect/third-party-licenses.

A Spotify a Spotify AB bejegyzett védjegye.

A Wi-Fi a Wi-Fi Alliance® védjegye.

A Bose, a B logó, a QuietComfort, a SimpleSync, a SoundLink, a SoundLink Revolve és a Voice4Video a Bose Corporation védjegye.

Bose Corporation központja: 1-877-230-5639

© 2024 Bose Corporation. Előzetes írásos engedély nélkül a jelen kiadvány semmilyen része nem sokszorosítható, módosítható, terjeszthető, illetve nem használható fel semmilyen más módon.

A Bose intelligens hangprojektorhoz összetevőként mellékelt, harmadik féltől származó szoftvercsomagok licencinformációit a következő módszerrel tekintheti meg:

1. Nyomja le a távvezérlő Lejátszás/szünet gombját (▶||) és Hangosítás (+) gombját, és tartsa őket lenyomva 5 másodpercig.
2. Csatlakoztassa az USB-kábelt a hangprojektor hátoldalán lévő SERVICE csatlakozóba.
3. A kábel másik végét csatlakoztassa a számítógéphez.
4. A végfelhasználói licencszerződés és a licencnyilatkozat megjelenítéséhez a számítógépen írja be a **<http://203.0.113.1/opensource>** címet a böngésző címsorába.

A DOBOZ TARTALMA

Tartalom	13
----------------	----

DOLBY ATMOS® TECHNOLOGIA	14
---------------------------------------	----

A HANGPROJEKTOR ELHELYEZÉSE

Javaslatok	15
A hangprojektor felszerelése a falra	16
A hang beállítása falra szerelés esetén	17

A HANGPROJEKTOR BEÁLLÍTÁSA

Csatlakoztassa a hangprojektort az elektromos hálózathoz	18
Hálózati készenléti mód	18

BEÁLLÍTÁS A BOSE ALKALMAZÁSSAL

A Bose alkalmazás letöltése	19
-----------------------------------	----

A BOSE ALKALMAZÁS MEGLÉVŐ FELHASZNÁLÓI

A hangprojektor hozzáadása egy meglévő fiókhoz	20
Csatlakozás másik wifihálózathoz	20

A HANGPROJEKTOR VEZÉRLŐI

A távvezérlő funkciói	21
Be- és kikapcsolás	22
Automatikus ébresztés (csak optikai kapcsolathoz)	22
Források	23
Médialejátszás és hangerő	24
A hangsegéd vezérlése	25
A hang beállítása	25
MI-párbeszéd mód	25

AMAZON ALEXA

Az Amazon Alexa elérése	26
Használja a hangját.....	26
Használja a hangprojektor vezérlőt.....	27
Hívások és üzenetek az Amazon Alexával.....	28
Az Alexa hívási és üzenetkezelési funkciójának beállítása.....	28
Használja a hangját.....	28
Ne zavarjanak beállítása.....	29
Használja a hangját.....	29
Hangvezérlés a Bose Voice4Video segítségével	30
A Voice4Video beállítása	30
Használja a hangját.....	30

A GOOGLE ASSISTANT TÁMOGATÁSA

A Google Assistant elérése.....	32
---------------------------------	----

AUDIÓ VALÓS IDEJŰ LEJÁTSZÁSA (STREAMING) A GOOGLE CAST SEGÍTSÉGÉVEL 33**AUDIÓ VALÓS IDEJŰ LEJÁTSZÁSA (STREAMING) AZ AIRPLAY SEGÍTSÉGÉVEL**

Audió valós idejű lejátszása a Control Centerből	34
Audió valós idejű lejátszása egy alkalmazásból.....	34

BLUETOOTH®-KAPCSOLATOK

Eszköz csatlakoztatása.....	35
Eszközök leválasztása	36
Eszköz újbóli csatlakoztatása	36
További eszköz csatlakoztatása.....	36
A hangprojektor eszközlístájának törlése.....	36

A HANGPROJEKTOR ÁLLAPOTA

A wifi állapota.....	37
<i>Bluetooth</i> -állapot.....	37
Az Amazon Alexa állapota.....	38
Mikrofon ki jelzőfény.....	39
Médialejátszási és hangerőállapotok.....	39
Frissítési és hibaállapotok.....	40

SPECIÁLIS FUNKCIÓK

A wifikapcsolat engedélyezése/letiltása.....	41
--	----

BOSE TERMÉKEK CSATLAKOZTATÁSA

Kiegészítők csatlakoztatása (opcionális).....	42
A Bose SoundLink <i>bluetoothos</i> hangsugárzó vagy a Bose fejhallgató csatlakoztatása a SimpleSync technológia használatával	43
Előnyök.....	43
Kompatibilis termékek.....	43
Csatlakoztatás a Bose alkalmazás segítségével.....	44
A Bose SoundLink <i>bluetoothos</i> hangsugárzó vagy a Bose fejhallgató újrcsatlakoztatása	44
Saját térhatás a Bose Ultra nyitott fülhallgatókkal	45
Előnyök.....	45
A Saját térhatás kikapcsolása	45
A Saját térhatás hangbeállításainak módosítása.....	45
Az Immerzív hang és a gyorsfunkciók használata engedélyezett Saját térhatás mellett.....	45

ÁPOLÁS ÉS KARBANTARTÁS

A hangprojektor frissítése.....	46
A távvezérlő elemének cseréje	46
A hangprojektor tisztítása.....	48
Cserealkatrészek és tartozékok	48
Korlátozott garancia.....	48

HIBAELHÁRÍTÁS

Először próbálkozzon ezekkel a megoldásokkal.....	49
Egyéb megoldások.....	49
A hangprojektor alaphelyzetbe állítása.....	57

FÜGGELÉK: BEÁLLÍTÁSI SEGÉDLET

Csatlakozási lehetőségek	58
A hangprojektor csatlakoztatása a tévéhez.....	59
1. lehetőség (előnyben részesített): HDMI eARC vagy ARC.....	59
2. lehetőség: Optikai	60
Roku TV Ready™.....	61
Ellenőrizze a hangot	61

TARTALOM

Ellenőrizze a következő összetevők meglétét:

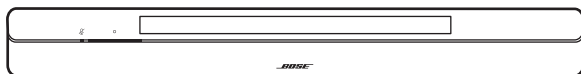

Bose intelligens hangprojektor

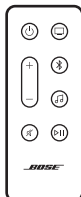

Távirányító (elemekkel)

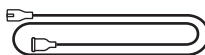

Tápkábel*

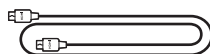

HDMI-kábel

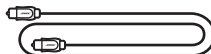

Optikai kábel

* Több elektromos csatlakozószinórral rendelkezik. Használja a régiójának megfelelő csatlakozószinórt.

MEGJEGYZÉS: Ha a termék bármelyik részén sérülést tapasztal, ne használja a terméket. Forduljon a Bose hivatalos viszonteladóhoz, vagy a Bose ügyfélszolgálatához.

Látogasson el a következő címre: support.Bose.com/bssb.

A Bose intelligens hangprojektor támogatja a Dolby Atmos® technológia használatát. A hangprojektor felfelé és oldalirányba sugárzó hangszórókat használ, hogy a kiváló minőségű hangot minden irányból hallja, és ezzel páratlan és teljesen körülölelő térhatású élményt biztosítson.

MEGJEGYZÉS: A Dolby Atmos térhatású élményhez csatlakoztassa a hangprojektort a tévé HDMI eARC- vagy ARC-csatlakozójához (lásd: 59. oldal). Ha a tévéje nem rendelkezik eARC- vagy ARC-csatlakozóval, az optikai kábelt az optikai porthoz csatlakoztatva élethű, térhatású hangzást érhet el (lásd: 60. oldal).

JAVASLATOK

- A hangprojektort helyezze a tévé alá és elé (javasolt) vagy fölé úgy, hogy a hangprojektor a szoba felé nézzen.
- A legjobb hangminőség elérése érdekében gondoskodjon róla, hogy a hangprojektor tetején található felfelé sugárzó hangszórókat, valamint az oldalán lévő oldalirányba sugárzó hangszórókat semmi se takarja el.
- Ha a hangprojektort a falra szereli, ügyeljen arra, hogy a hangprojektor teteje legalább 10 cm-re legyen a tévétől.
- Ha a hangprojektort polcra vagy tévéállványra helyezi, az optimális hangminőség érdekében a hangprojektor elejét helyezze a lehető legközelebb a polc vagy a tévéállvány elülső széléhez.
- A hangprojektort ne tegye fémből készült szekrényekbe, és az ilyen szekrényektől, valamint más audio-/videóeszközöktől és közvetlen hőforrásoktól távol helyezze el.
- A hangprojektort helyezze a gumitalpakra, majd egy stabil, vízszintes felületre. Ahhoz, hogy a hangprojektor stabilan álljon, mindkét lábának a felületen kell lennie. A rezgés miatt a hangprojektor elmozdulhat. Ez főleg sima felületen, például márványon, üvegen vagy fényesre csiszolt fán történhet meg.
- A hangprojektor hátsó része legalább 1 cm-es távolságban legyen más felületektől. Ha a csatlakozó(ka)t eltakarja, romolhat a hangminőség.
- A hangprojektort egy váltakozó áramú, működő elektromos hálózati aljzat közelében kell elhelyezni.
- A vezeték nélküli interferencia elkerülése érdekében tartsa távol a többi vezeték nélküli eszközt a hangprojektortól (legalább 0,3–0,9 méter távolságban).
- A vezeték nélküli interferencia elkerülése érdekében előfordulhat, hogy bizonyos wifi-hozzáférési pontokat legfeljebb 2,4–3 méternyire kell elhelyeznie a hangprojektortól, a külön beszerezhető mélyhangmodultól vagy a külön beszerezhető térhatású hangsugárzóktól.
- A jobb hangminőség érdekében NE helyezze a hangprojektort zárt szekrénybe vagy átlósan egy sarokba.
- NE helyezzen semmilyen tárgyat a hangprojektor tetejére.

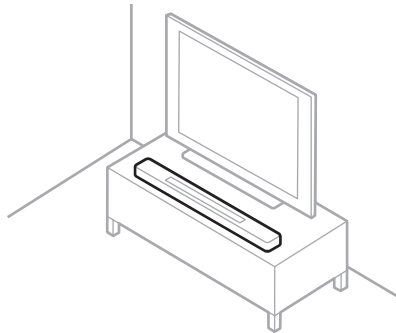

VIGYÁZAT: Használat közben NE állítsa a hangprojektort az előlapjára, a hátoldalára vagy a tetejére.

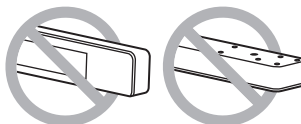

A HANGPROJEKTOR FELSZERELÉSE A FALRA

A hangprojektor falra is szerelhető. A Bose hangprojektor fali tartójának beszerzéséhez forduljon a Bose hivatalos forgalmazójához.

Látogasson el a következő címre: support.bose.com/bssb.

MEGJEGYZÉS: Ügyeljen arra, hogy a hangprojektor teteje legalább 10 cm-re legyen a tétvétől.

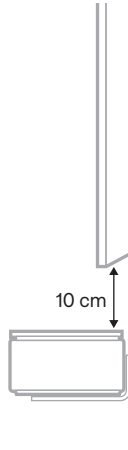

VIGYÁZAT: NE használjon semmilyen más eszközt a hangprojektor rögzítéséhez.

A hang beállítása falra szerelés esetén

Miután a hangprojektort felszerelte a falra, a legjobb hangminőség érdekében állítsa be a hangot.

Nyomja meg a távvezérlő Némitás gombját (🔇), és tartsa lenyomva 5 másodpercig, amíg egy hangjelzést nem hall, és a fényáv kétszer fehéren fel nem villan.

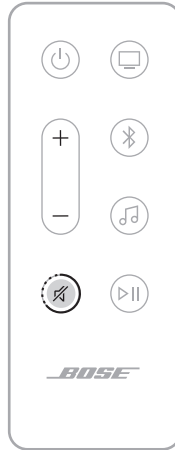

MEGJEGYZÉS: Ha a hangprojektort leszereli a falról, a fenti lépést megismételve állítsa vissza a hangprojektor alapértelmezett hangbeállításait.

TIPP: Falra szerelés esetén a hangot a Bose alkalmazással is beállíthatja.

CSATLAKOZTASSA A HANGPROJEKTORT AZ ELEKTROMOS HÁLÓZATHOZ

1. Csatlakoztassa a tápkábelt a hangprojektor hátoldalán lévő **POWER** feliratú csatlakozóba.
2. A tápkábel másik végét csatlakoztassa egy váltakozó áramú, működő elektromos hálózati aljzathoz.

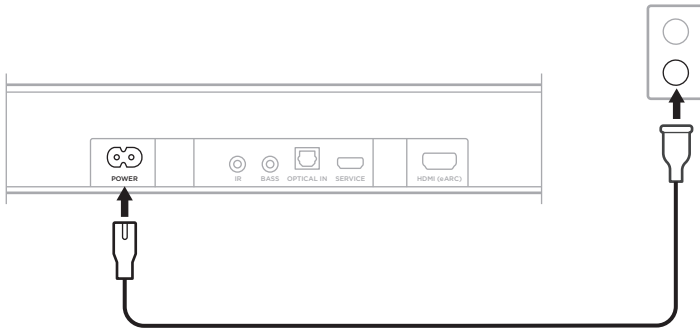

A hangprojektor bekapcsol, és a fénysáv folyamatos sárga fénnel világít.

HÁLÓZATI KÉSZENLÉTI MÓD

A hangprojektor hálózati készenléti módba kapcsol, ha a hanglejátszás leállt, és 20 percig nem nyomott meg egyetlen gombot sem vagy nem beszélt az Amazon Alexához vagy a Google Assistant segédet támogató készülékéhez.

A hangprojektor felébresztése hálózati készenléti módból:

- Nyomja meg a távvezérlő főkapcsoló (⏻) gombját, valamelyik forrásgombját (lásd: 23. oldal) vagy a Lejátszás/szünet gombot (▶||) (lásd: 21. oldal).
- Eszközéről vagy a Bose alkalmazás használatával játsszon le audiót vagy folytassa a lejátszást.
- Beszéljen az Amazon Alexához vagy a Google Assistant segédet támogató eszközhöz.

MEGJEGYZÉSEK:

- Ha az Amazon Alexát hálózati készenléti módban szeretné elérni, győződjön meg róla, hogy a hangprojektor a Bose alkalmazással (lásd: 19. oldal) lett beállítva, és hogy a mikrofon be van kapcsolva (lásd: 39. oldal).
- A készenléti mód időzítőjét a Bose alkalmazással kapcsolhatja ki. Ez az opció a Beállítások menüben található.

A Bose alkalmazással a hangprojektort bármely mobileszközről (például okostelefonról vagy táblagépről) beállíthatja és vezérelheti.

Az alkalmazással zenét játszhat le, szolgáltatásokat vehet fel, felfedezheti az internetes rádióállomásokat, konfigurálhatja az Amazon Alexát, engedélyezheti a Google Cast használatát, kiválaszthatja a hangutasítások nyelvét, kezelheti a hangprojektor beállításait, valamint hozzájuthat a Bose által közzétett jövőbeli frissítésekhez és új funkciókhoz.

MEGJEGYZÉS: Ha már létrehozott egy Bose-fiókot egy másik Bose termékhez, adja hozzá a hangprojektort a meglévő fiókjához (lásd: 20. oldal).

A BOSE ALKALMAZÁS LETÖLTÉSE

1. Töltse le eszközére a Bose alkalmazást.



2. Kövesse az alkalmazás utasításait.

A HANGPROJEKTOR HOZZÁADÁSA EGY MEGLÉVŐ FIÓKHOZ

A Bose intelligens hangprojektor hozzáadásához nyissa meg a Bose alkalmazást, és adja hozzá a hangprojektort.

CSATLAKOZÁS MÁSIK WIFIHÁLÓZATHOZ

Ha a hálózat neve vagy jelszava megváltozott, vagy szeretné módosítani a hálózatot, vagy másikat hozzáadni, csatlakozzon egy másik hálózathoz.

1. A távvezérlőn nyomja le és tartsa lenyomva egyszerre a Némitás gombot (🔇) és a Bose alkalmazás gombját (📱), amíg a fényáv el nem kezd sárgán világitani.

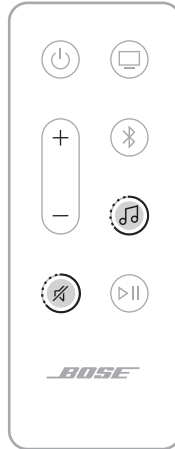

2. Az eszközén nyissa meg a wifibeállításokat.
3. Válassza a **Bose intelligens hangprojektor** opciót.
4. Nyissa meg a Bose alkalmazást és kövesse az utasításokat.

MEGJEGYZÉS: Ha az alkalmazás nem szólítja fel a beállítás elvégzésére, lépjen a főképernyőre, és adja hozzá a hangprojektort.

A hangprojektor vezérlői a hangprojektor felső részén és a távvezérlőn található.

TIPP: A hangprojektort a Bose alkalmazással is vezérelheti.

A TÁVVEZÉRLŐ FUNKCIÓI

A távvezérlővel vezérelheti a hangprojektort, kiválaszthatja a forrást, és kezelheti a *Bluetooth*-kapcsolatokat.

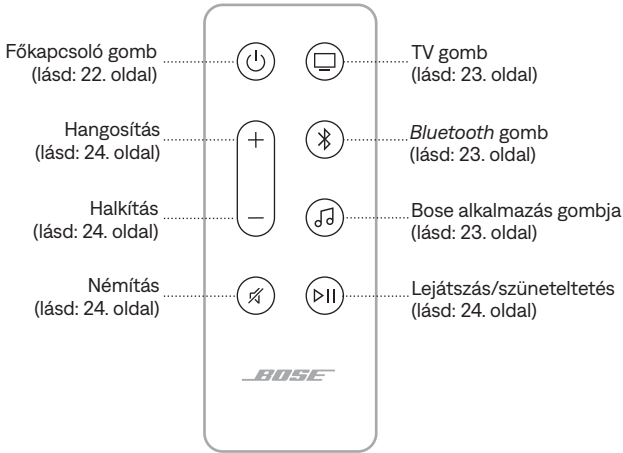

Be- és kikapcsolás

A hangprojektor be-/kikapcsolásához nyomja meg a távvezérlő Főkapcsoló gombját (⏻).



Bekapcsoláskor a hangprojektor alapértelmezés szerint a tévét választja forrásként.

MEGJEGYZÉSEK:

- Amikor a hangprojektort elektromos aljzathoz csatlakoztatja, a hangprojektor automatikusan bekapcsol.
- Az Amazon Alexát vagy a Google Assistant segédet támogató eszközének használatával még akkor is vezérelheti a hangprojektort a hangjával, amikor az ki van kapcsolva (lásd: 26. oldal).

TIPP: A hangprojektor be-/kikapcsolásához a Bose Voice4Video funkciót is használhatja az Amazon Alexával együtt (lásd: 30. oldal).



Automatikus ébresztés (csak optikai kapcsolathoz)

Beállíthatja, hogy a hangprojektor bejövő hangjel észlelése esetén automatikusan bekapcsoljon.

Az automatikus ébresztés és az alapértelmezett energiabeállítások közötti váltáshoz nyomja meg a ⏻ gombot 10 másodpercig, amíg egy hangjelzést nem hall, és a fénysáv kétszer fehéren fel nem villan.

TIPP: Az automatikus ébresztést a Bose alkalmazással is vezérelheti. Ez az opció a Beállítások menüben található.

Források

A forrás kiválasztásához nyomja meg a távvezérlőn a megfelelő gombot (TV , Bluetooth  vagy Bose alkalmazás .



TIPPEK:

- A *Bluetooth*-forrás kiválasztásához a Bose Voice4Video funkciót is használhatja az Amazon Alexával együtt (lásd: 30. oldal).
- A forrást a Bose alkalmazással is kiválaszthatja.

Médialejátszás és hangerő

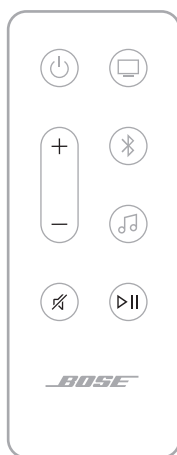

FUNKCIÓ	MŰVELET
Lejátszás/szünet	Nyomja meg a ▷ gombot. MEGJEGYZÉSEK: <ul style="list-style-type: none"> Amikor a hang lejátszása szünetel, a fényszáv közepén lévő két gomb mindaddig folyamatosan világít fehér fénnel, amíg a hangot vissza nem kapcsolja. TV-forráson nem játszhat le/szüneteltethet audiót.
Ugrás előre	Nyomja meg kétszer a ▷ gombot
Ugrás vissza	Nyomja meg háromszor a ▷ gombot
Hangosítás	Nyomja meg a + gombot. MEGJEGYZÉS: A hangerő gyors növeléséhez tartsa lenyomva a + gombot.
Halkítás	Nyomja meg a – gombot. MEGJEGYZÉS: A hangerő gyors csökkentéséhez tartsa lenyomva a – gombot.
Némítás/hang visszakapcsolása	Nyomja meg az ✕ gombot. Amikor a hang el van némítva, a fényszáv bal oldala folyamatosan fehér fénnel világít, amíg a hangot vissza nem kapcsolja. TIPP: A hang némításának megszüntetéséhez a + gombot is megnyomhatja.

TIPP: Bizonyos források esetében a Bose Voice4Video funkciót is használhatja az Amazon Alexával együtt a médialejátszás és a hangerő vezérléséhez (lásd: 30. oldal).

A HANGSEGÉD VEZÉRLÉSE

Az Amazon Alexa vezérléséhez a Művelet gomb (○) használható (27. oldal).
A mikrofon kikapcsolásához használja a Mikrofon ki gombot (⊗) (lásd: 27. oldal).

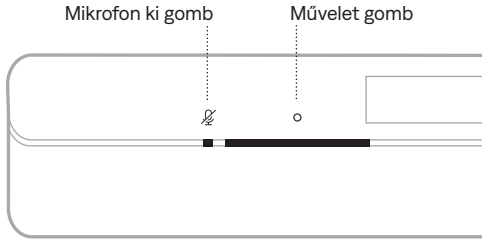

TIPP: Az Amazon Alexát a hangjával is vezérelheti (lásd: 26. oldal).

A HANG BEÁLLÍTÁSA

A mély- és magashangszint, a középcsatorna, a magas frekvenciájú csatorna és a térhatású csatornák beállítását a Bose alkalmazásban végezheti el. Ezeket a lehetőségeket a Beállítások menüben találja.

MI-PÁRBESZÉD MÓD

Az MI-párbeszéd mód úgy szabályozza az audiót, hogy a hangok az immerzív hanghatások csökkentése nélkül könnyebben hallhatók legyenek.

Az MI-párbeszéd módot a Bose alkalmazásban engedélyezheti. Ez az opció a Beállítások menüben található.

MEGJEGYZÉS: Amikor engedélyezett, az MI-párbeszéd mód az összes forrásból származó tartalomra érvényes, és még a hangprojektor kikapcsolását követően is engedélyezett marad.

AZ AMAZON ALEXA ELÉRÉSE

Ha a hangprojektor rendelkezik Alexával, megkönnyítheti életét, hiszen hangjával vezérelheti a zenéit és még sok minden mást. Alexa használata egyszerű, mindössze egy kérdést kell feltenni. Csak kérje meg, és Alexa lejátssza a kedvenc számát, a következő zeneszámmra ugrik, módosítja a hangerőt, felolvassa a híreket és még sok minden mást elvégez. A hangprojektor Alexájával minden eddigénél könnyebben vezérelheti intelligens otthonát, mindössze a hangjának segítségével.

Alexa további funkcióival kapcsolatban tekintse meg a következőt:

<https://www.amazon.com/usealexa>

Az Amazon Alexát a Bose alkalmazással állíthatja be a hangprojektoron. Ez az opció a Beállítások menüben található.

MEGJEGYZÉSEK:

- Alexa nem áll rendelkezésre minden nyelven és országban. Alexa funkciója és működése területenként eltérő lehet.
- Alexa beállítása során ügyeljen arra, hogy ugyanazt a hangszolgáltatási fiókot használja, mint amit a Bose alkalmazásban használt.
- Ha otthonában több Bose termékkel is rendelkezik, a hangsegéd zavarmentes használata érdekében a Bose azt javasolja, hogy az összes Bose termékhez ugyanaz a személy állítsa be az Alexát saját Bose- és Amazon-fiókjának használatával.

Használja a hangját

A mondatot kezdje az „Alexa” szóval, majd folytassa a következőkkel:

PRÓBÁLJA KI A KÖVETKEZŐKET	PÉLDAMONDATOK
Beszéljen Alexához	Help me get started (Hogy kezdjek hozzá?)
Audió lejátszása	Play rock music (Játssz le rock zenét) MEGJEGYZÉS: Alapértelmezett zenei szolgáltatásként az Amazon Music van beállítva. Az alapértelmezett zenei szolgáltatás módosításához használja az Alexa alkalmazást.
Hang szüneteltetése	Pause (Szüneteltesd a lejátszást)
Hangerő szabályozása	Turn the volume up. (Növeld a hangerőt.)
Ugrás a következő számra	Skip (Kihagyás)
Lejátszás adott hangszolgáltatásból	Play NPR on Tuneln (Játssz le a Tuneln állomáson NPR-t) MEGJEGYZÉS: Az Amazon Alexa nem támogatja az összes hangszolgáltatást.

PRÓBÁLJA KI A KÖVETKEZŐKET

PÉLDAMONDATOK

Válassza ki, melyik hangsugárzót használja	Play jazz in the Kitchen (Játsz jazz zenét a konyhában) MEGJEGYZÉS: A hangsugárzóhoz a Bose alkalmazásban társított nevet kell kimondania. Ha több hangsugárzó ugyanazzal a névvel rendelkezik, használja az Alexa alkalmazásban hozzárendelt nevet, vagy módosítsa a Bose alkalmazásban megadott nevet.
Időzítő beállítása	Set a timer for 15 minutes. (Állítsd az időzítőt 5 percre.)
További képességek felfedezése	Help me get started with this skill (Hogy kezdjek hozzá?)
Alexa leállítása	Stop. (Leállítás.)

Használja a hangprojektor vezérlőt

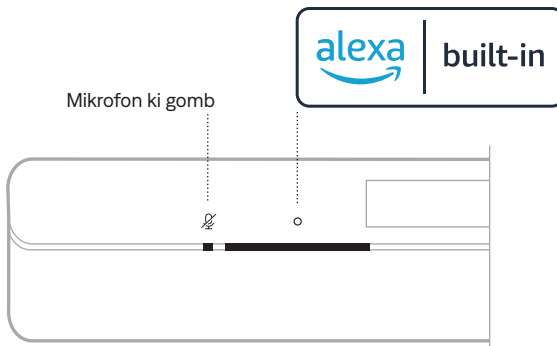

Az Amazon Alexa vezérléséhez a Művelet gomb (○) használható. A mikrofon kikapcsolásához használja a Mikrofon ki gombot (⊗). A vezérlők a hangprojektor tetején találhatók.



PRÓBÁLJA KI A KÖVETKEZŐKET

TEENDŐ

Beszéljen Alexához	Koppintson a ○ ikonra, majd mondja el a kérését. Néhány példa arra, amit kipróbálhat: https://www.amazon.com/usealexa
Ébresztők és alvásidőzítők leállítása	Koppintson a ○ ikonra.

PRÓBÁLJA KI A KÖVETKEZŐKET	TEENDŐ
Alexa leállítása	Koppintson a  ikonra.
A mikrofon be-/kikapcsolása	Koppintson a  ikonra. MEGJEGYZÉS: Amikor a mikrofon ki van kapcsolva, a Mikrofon ki jelzőfény folyamatos piros színnel világít, és Alexa nem érhető el.

HÍVÁSOK ÉS ÜZENETEK AZ AMAZON ALEXÁVAL

Segítsen, hogy háztartása és családja könnyebben kapcsolatban maradjon a világgal. Engedje, hogy Alexa interkommá varázsolja készülékét, és azonnal kétirányú beszélgetést hozzon létre a szobák vagy otthonok között, vagy bármely szobából egyirányú bejelentést küldjön. Használja Alexát arra, hogy szinte bárkit ingyen felhívjon, vagy bárkinek ingyenesen üzenjen a támogatott Alexa-készülékeken, vagy a támogatott mobiltelefonokon és táblagépeken lévő Alexa alkalmazásban.

MEGJEGYZÉSEK:

- Mindkét félnek rendelkeznie kell egy Alexát támogató készülékkel, az Alexa hívási és üzenetkezelési funkcióját engedélyezni kell, és a másik félnek meg kell adni a jogosultságot az Alexa alkalmazásban.
- Az Alexa hívási és üzenetküldési funkciójának használatához a mikrofont be kell kapcsolni (lásd: 39. oldal).

Az Alexa hívási és üzenetkezelési funkciójának beállítása

Az Alexa hívási és üzenetkezelési funkciójának beállításához használja az Alexa alkalmazást.

Használja a hangját

A mondatot kezdje az „Alexa” szóval, majd folytassa a következőkkel:

PRÓBÁLJA KI A KÖVETKEZŐKET	PÉLDAMONDATOK
Beugrás („drop in”) az otthonában lévő egyik készülékre	Drop in on “Kitchen.” (Ugorj be a konyhába.) MEGJEGYZÉS: Ha készüléke egy Bose termék, a hangsugárzóhoz a Bose alkalmazásban társított nevet kell kimondania. Ha több hangsugárzó ugyanazzal a névvel rendelkezik, használja az Alexa alkalmazásban hozzárendelt nevet, vagy módosítsa a Bose alkalmazásban megadott nevet.

PRÓBÁLJA KI A KÖVETKEZŐKET	PÉLDAMONDATOK
Beugrás („drop in”) az egyik családtaghoz, vagy az otthonán kívül tartózkodó barátához	Drop in on “Mom’s Kitchen.” (Ugorj be anyu konyhájába.) MEGJEGYZÉS: A Bose és/vagy az Alexa alkalmazásban társított nevet kell kimondania a hangszárgázóhoz.
Hívás kezdeményezése	Call Mom. (Hívd fel anyát.)
Hívás fogadása	Answer. (Hívás megválaszolása.)
Telefonhívás vagy üzenet elutasítása	Decline. (Elutasítás.)
Hívás befejezése	End call. (Hívás befejezése.)
Üzenet lejátszása	Play message. (Játszd le az üzenetet.)
Sürgősségi kapcsolat felhívása	Call my emergency contact. (Hívd fel a sürgősségi kapcsolatomat.)
Bejelentés	Announce that dinner is ready. (Értesítsd őket, hogy elkészült a vacsora.)

NE ZAVARJANAK BEÁLLÍTÁSA

Ideiglenesen letilthatja a hangprojektorra érkező összes bejövő értesítést, bejelentést és hívást.

Használja a hangját

A mondatot kezdje az „Alexa” szóval, majd folytassa a következőkkel:

PRÓBÁLJA KI A KÖVETKEZŐKET	PÉLDAMONDATOK
Ne zavarjanak engedélyezése	Turn on Do Not Disturb. (Kapcsold be a Ne zavarjanak módot.)
Ne zavarjanak letiltása	Turn off Do Not Disturb. (Kapcsold ki a Ne zavarjanak módot.)

TIPP: A Ne zavarjanak módot az Alexa alkalmazással is beállíthatja.

HANGVEZÉRLÉS A BOSE VOICE4VIDEO SEGÍTSÉGÉVEL

A Bose Voice4Video technológia kiterjeszti az Amazon Alexa hangvezérlési képességeit, ami a hangprojektorok között egyedülálló. Az intelligens hangprojektor mellett hangjával vezérelheti tévését, kábeldekóderét vagy műholdvevőjét. Az Alexának szóló egyetlen kéréssel bekapcsolhatja tévését és az intelligens hangprojektort, átválthat a videóforrásra, a csatorna neve vagy száma alapján a keresett állomásra hangolhat, és azonnal elkezdheti nézni kedvenc műsorait.

MEGJEGYZÉS: A Voice4Video csak tévéken, kábeltévéken és műholdvevőkön áll rendelkezésre.

A Voice4Video beállítása

A Voice4Video beállítását a Bose alkalmazásban végezheti el.

MEGJEGYZÉS: A Voice4Video beállítása előtt a Bose alkalmazás segítségével állítsa be Alexát (lásd: 26. oldal).

Használja a hangját

A mondatot kezdje az „Alexa” szóval, majd folytassa a következőkkel:

PRÓBÁLJA KI A KÖVETKEZŐKET	PÉLDAMONDATOK
Kapcsolja be a tévét	Turn on TV (Kapcsold be a tévét)
Tévé kikapcsolása	Turn off TV (Kapcsold ki a tévét)
Videó lejátszása	Play (Lejátszás)
Videó szüneteltetése	Pause (Szüneteltesd a lejátszást)
Videó lejátszásának folytatása	Resume (Folytasd a lejátszást)
Videó előreléptetése	Next (Tovább)
Videó visszaléptetése	Previous (Előző)
Bemenetváltás <i>Bluetooth</i> -audióra	Switch to <i>Bluetooth</i> (Váltás át <i>Bluetooth</i> -ra)
Bemenetváltás HDMI-tévébemenetre	Switch to HDMI2 (Váltás át HDMI2-re)

PRÓBÁLJA KI A KÖVETKEZŐKET	PÉLDAMONDATOK
Adott tévécsatornára váltás	Watch NFL network (Válts át az NFL-re)
Adott csatornaszámmra váltás	Watch channel 802 (Válts a 802-es csatornára)
Ugrás a következő csatornára	Next channel (Következő csatorna)
Ugrás vissza az előző csatornára	Previous channel (Előző csatorna)

A GOOGLE ASSISTANT ELÉRÉSE

A hangprojektor kompatibilis azokkal a Google Assistant alkalmazást támogató készülékekkel, amelyek a hálózatához csatlakoznak. A hangprojektort a Google segítségével a hangjával vezérelheti.

Kezdje az „Ok Google” szavakkal, majd mondja el a kérését, és az érintett <hangprojektor nevét>. Például megpróbálhatja lejátszani a kedvenc zenéjét. Mondja azt, hogy „Ok Google, play My Workout playlist on Family Room” (Ok, Google, játszd le az Edzés lejátszási listámat a nappaliban).

MEGJEGYZÉSEK:

- A hangvezérlés alapértelmezés szerint ki van kapcsolva. A hangvezérlés beállításához a Bose alkalmazásban engedélyezze a Google Cast használatát, és állítsa be a hangátjátszást a Google Assistant segédet támogató készülékén. Ezeket a lehetőségeket a Beállítások menüben találja.
- A hangprojektorhoz a Bose alkalmazásban társított nevet kell kimondania. Ha több hangprojektor rendelkezik ugyanazzal a névvel, használja a Google Assistant alkalmazásban hozzárendelt nevet, vagy módosítsa a Bose alkalmazásban megadott nevet.
- A Google Assistant nem érhető el minden nyelven és országban.
- Ha további információkat szeretne kapni arról, hogy mire használhatja a Google Assistant eszközt, látogasson el a következő címre: <https://support.google.com/assistant>

A hangprojektor használható a Google Cast segítségével. A Google Cast használatával egyszerűen lejátszhatja az audiót a támogatott alkalmazásokból a Cast gomb megérintésével.

MEGJEGYZÉSEK:

- A Google Cast használatához wifikapcsolat szükséges.
- A Google Cast alapértelmezés szerint ki van kapcsolva. A Bose alkalmazás Beállítások menüjében engedélyezze Google Castot.
- A támogatott alkalmazások listája rendszeresen új alkalmazásokkal bővül.

A telefon mint távvezérlő

- Az ismert és kedvelt alkalmazásokban egyszerűen csak érintse meg a Cast (Átjátszás) gombot. Nincs szükség új bejelentkezésre vagy letöltésekre.
- A telefonjával kereshet, zenét játszhat le, a lejátszást szüneteltetheti és módosíthatja a hangerőt, bárhol is legyen az otthonában.
- A lejátszás alatt továbbra is használhatja a telefonját más célokra – végiggörgethet a közösségi médiában, üzenetet küldhet, sőt, még hívásokat is fogadhat,
- A Cast funkciót támogató hangsugárzókkal a többhelyiséges átjátszás révén otthona minden részében élvezheti a zenét.

Korlátlan szórakozás, amikor csak szeretné

Válasszon a Pandora, a Spotify, a Tunesl és más népszerű zenei szolgáltatók többmilliónyi dalából.

A hangprojektor képes AirPlay 2-audió lejátszására, ami lehetővé teszi, hogy Apple-eszközéről egyszerűen játszhasson le zenét a hangprojektoron vagy több hangsugárzón.

MEGJEGYZÉSEK:

- Az AirPlay 2 használatához az iOS 11.4-es vagy újabb verzióját futtató Apple-eszközre van szükség.
- Az Apple-eszköznek és a hangprojektornak ugyanahhoz a wifihálózathoz kell kapcsolódnia.
- Az AirPlayvel kapcsolatban további tudnivalókat a következő címen talál: <https://www.apple.com/airplay>

AUDIÓ VALÓS IDEJŰ LEJÁTSZÁSA A CONTROL CENTERBŐL

1. Az Apple eszközén nyissa meg a Control Centre vezérlőközpontot.
2. Koppintson a képernyő jobb felső sarkában lévő hangkártyára, és tartsa lenyomva, majd koppintson az AirPlay ikonjára (📶).
3. Válassza ki a hangprojektort.

AUDIÓ VALÓS IDEJŰ LEJÁTSZÁSA EGY ALKALMAZÁSBÓL

1. Nyissa meg a zenei alkalmazást (például Apple Music), és válassza ki a meghallgatni kívánt számot.
2. Koppintson az 📶 ikonra.
3. Válassza ki a hangprojektort.

ESZKÖZ CSATLAKOZTATÁSA

1. Nyomja meg a távvezérlőn a *Bluetooth* gombot (⌘).



A fénysáv kék fénnel kétszer felvillan.

2. Az eszközén kapcsolja be a *Bluetooth* funkciót.

MEGJEGYZÉS: A *Bluetooth* menü általában a Beállítások menüben található.

3. Válassza ki a használt hangprojektort a listáról.

MEGJEGYZÉS: Keresse meg azt a nevet, amelyet a Bose alkalmazásban adott a hangprojektornak. Ha a hangprojektornak nem adott nevet, annak alapértelmezett neve fog megjelenni.



A csatlakoztatás után egy hangjelzést hall, a fénysáv folyamatos fehér fénnel világít, majd fokozatosan elsötétül. A hangprojektor neve megjelenik az eszközlistán.

ESZKÖZÖK LEVÁLASZTÁSA

Eszközök leválasztásához használja a Bose alkalmazást.

TIPP: Az eszközén található *Bluetooth*-beállításokat is használhatja. Ha letiltja a *Bluetooth* funkciót, az összes többi eszköz kapcsolata is megszűnik.

ESZKÖZ ÚJBÓLI CSATLAKOZTATÁSA

Nyomja meg a távvezérlőn a *Bluetooth* gombot (⌘).

A hangprojektor megpróbál kapcsolódni az utoljára csatlakoztatott eszközökhöz.

MEGJEGYZÉSEK:

- Engedélyezze eszközén a *Bluetooth* funkciót.
- Az eszköznek legfeljebb 9 méterre, bekapcsolva kell lennie.

TOVÁBBI ESZKÖZ CSATLAKOZTATÁSA

A hangprojektor eszközlístájában legfeljebb nyolc eszközt tárolhat.

MEGJEGYZÉS: Egyszerre csak egy eszközről lehet zenét lejátszani.

1. Nyomja le és tartsa lenyomva a távvezérlő ⌘ gombját, amíg a fényszáv el nem kezd kéken villogni.
2. Eszközén válassza ki a hangprojektort az eszközlístáról.

MEGJEGYZÉS: Győződjön meg róla, hogy a *Bluetooth* funkció engedélyezett az eszközén.

A HANGPROJEKTOR ESZKÖZLISTÁJÁNAK TÖRLÉSE

1. A távvezérlőn nyomja le a ⌘ gombot, és tartsa lenyomva 10 másodpercig, amíg a fényszáv kétszer fehéren felvillan, majd elsötétül.

A fényszáv kék fénnnyel kétszer felvillan.

2. Törölje a hangprojektort az eszközén található *Bluetooth*-lístáról.

Az összes eszköz törlődik, és a hangprojektor készen áll a csatlakoztatásra (lásd: 35. oldal).

A hangprojektor elején található LED-fénysáv jelzi a hangprojektor állapotát.

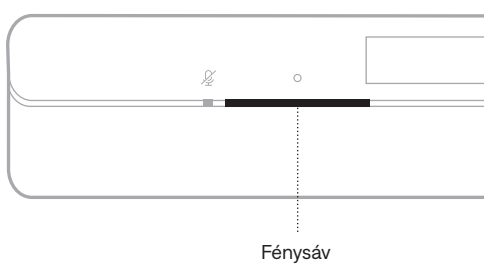

MEGJEGYZÉS: A fénysáv egyszerre csak a kiválasztott forrás egyetlen állapotát jeleníti meg.

A WIFI ÁLLAPOTA

A hangprojektor wifikapcsolatának állapotát jelzi.

FÉNYSÁV MŰKÖDÉSE		RENDSZERÁLLAPOT
Villogó fehér		Wifihez kapcsolódás folyamatban
Fokozatosan elsötétülő folyamatos fehér		Wifihez csatlakozik









BLUETOOTH-ÁLLAPOT

Az eszközök Bluetooth-kapcsolatainak állapotát mutatja.

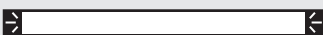
FÉNYSÁV MŰKÖDÉSE		RENDSZERÁLLAPOT
Villogó kék		Készen áll az eszközhöz kapcsolódáshoz
Villogó fehér		Eszközhöz csatlakozás folyamatban
Fokozatosan elsötétülő folyamatos fehér		Eszközhöz csatlakoztatva
A fénysáv fehéren kétszer felvilan, majd elsötétül		Eszközlista törlése folyamatban

AZ AMAZON ALEXA ÁLLAPOTA

Az Amazon Alexa állapotát jelzi.

FÉNYSÁV MŰKÖDÉSE		RENDSZERÁLLAPOT
Ki		Az Amazon Alexa tétlen állapotban van
A fehér fény elmozdul középre, majd folyamatosan világít		Az Amazon Alexa hallgatja a kérést
A fehér fény a szélek felé mozdul el		Az Amazon Alexa gondolkodik
Villogó fehér (teljes sáv)		Az Amazon Alexa beszél
Villogó sárga		Az Amazon Alexa értesítést küldött
Folyamatos fehér fény, majd a fehér fény a szélek felé mozdul el		Riasztás az Amazon Alexától
Villogó zöld		Hívás fogadása vagy kezdeményezése
Folyamatos zöld		Híváshoz kapcsolódik MEGJEGYZÉS: Amikor a hívás véget ér, a fénysáv elsötétül.
Fokozatosan elsötétülő folyamatos bíbor		A Ne zavarjanak mód engedélyezett MEGJEGYZÉS: Amikor a Ne zavarjanak mód engedélyezett, a fénysáv bíboran villog, amikor megpróbál az Alexával kommunikálni.

Mikrofon ki jelzőfény

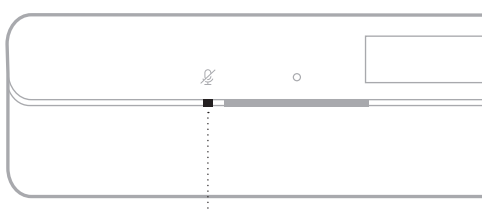

Mikrofon ki jelzőfény

FÉNYJELZÉS

RENDSZERÁLLAPOT

Pirosan világít

A mikrofon ki van kapcsolva

MÉDIALEJÁTSZÁSI ÉS HANGERŐÁLLAPOTOK

Médialejátszás és a hangerő vezérlése során a hangprojektor állapotát mutatja.

FÉNYSÁV MŰKÖDÉSE

RENDSZERÁLLAPOT

A két középső fény folyamatosan fehér fénnel világít



Szünet

A fénycsík jobb oldali szélé fehéren villog



Hangosítás

A fénycsík bal oldali szélé fehéren villog



Halkítás





A fénycsík bal oldali szélé fehéren világít



Némítás

FRISSÍTÉSI ÉS HIBAÁLLAPOTOK

A szoftverfrissítések állapotát és a hibariasztásokat jelzi.

FÉNYSÁV MŰKÖDÉSE		RENDSZERÁLLAPOT
Folyamatos sárga		Wifi beállítása folyamatban
Jobbról balra mozgó fehér fény		Frissítés letöltése folyamatban
Balról jobbra mozgó fehér fény		Hangprojektor frissítése
Négyszer felvillanó piros fény		A kérés ideiglenesen nem érhető el. Próbálja meg később
Pirosan világít		Hiba. Hívja a Bose ügyfélszolgálatát

A WIFIKAPCSOLAT ENGEDÉLYEZÉSE/LETILTÁSA

A távvezérlőn nyomja le és tartsa lenyomva egyszerre a Némítás gombot (🔇) és a *Bluetooth* gombot (📶), amíg a fényszáv kétszer fehéren felvillan, majd elsötétül.



KIEGÉSZÍTŐK CSATLAKOZTATÁSA (OPCIONÁLIS)

Az alábbi kiegészítők bármelyikét csatlakoztathatja a hangprojektorhoz. További információkért tekintse meg a kiegészítő kezelési útmutatóját.

- **Bose 700 mélyhangmodul:** Bose.com/BM700
- **Bose 500 mélyhangmodul:** Bose.com/BM500
- **Bose 700 térhangzású hangsugárzók:** Bose.com/SS700
- **Bose térhangzású hangsugárzók:** Bose.com/SS

A BOSE SOUNDLINK BLUETOOTHOS HANGSUGÁRZÓ VAGY A BOSE FEJHALLGATÓ CSATLAKOZTATÁSA A SIMPLESYNC TECHNOLÓGIA HASZNÁLATÁVAL

A Bose SimpleSync technológiának köszönhetően bizonyos Bose SoundLink bluetoothos hangsugárzókat és Bose fejhallgatókat újfajta módon csatlakoztathat a hangprojektorhoz zenehallgatás és filmnézés céljából.

Előnyök

- **Személyre szabott tévéhallgatási élmény** Ha a Bose fejhallgatót a hangprojektorhoz csatlakoztatja, mások zavarása nélkül hallgathatja a tévét. Az egyes termékek független hangerőszabályzóival lehalkíthatja vagy elnémíthatja a hangprojektort, míg a fejhallgatóból érkező hangokat továbbra is olyan hangerőn hallgathatja, amilyenén szeretné.
- **Zenehallgatás másik szobában** Két szobában egyszerre hallgathatja ugyanazt a zenét, ha a Bose SoundLink bluetoothos hangsugárzót a hangprojektorhoz csatlakoztatja.
- **Még immerzívebb élmény** A Saját térhatás segítségével a hangprojektorhoz társíthatja Bose Ultra nyitott fülhallgatóit, hogy még jobban elmerüljön a filmek és tévéműsorok hangvilágában (lásd: 45. oldal).

MEGJEGYZÉS: A SimpleSync technológia vezeték nélküli *Bluetooth*-hatósugara legfeljebb 9 méter. A falak vastagsága és anyaga befolyásolhatja a jelek fogadását.

Kompatibilis termékek

A hangprojektorhoz a legtöbb Bose SoundLink bluetoothos hangsugárzó és Bose fejhallgató csatlakoztatható.

Néhány népszerű kompatibilis termék:

- Bose SoundLink Max hordozható hangsugárzó
- Bose SoundLink Flex bluetoothos hangsugárzó
- Bose SoundLink Micro bluetoothos hangsugárzó
- Bose SoundLink Revolve+ bluetoothos hangsugárzó
- Bose Ultra nyitott fülhallgatók
- Bose QuietComfort Ultra fejhallgató
- Bose QuietComfort Ultra fülhallgató
- Bose QuietComfort 45 fejhallgató

A lista rendszeresen új termékekkel bővül. A teljes listát és a további információkat a következő címen tekintheti meg: support.bose.com/Groups

Csatlakoztatás a Bose alkalmazás segítségével

A Bose SoundLink bluetoothos hangsugárzó vagy a Bose fejhallgató erősítőhöz való csatlakoztatásához használja a Bose alkalmazást. További információkért látogasson el a következő címre: support.bose.com/Groups

MEGJEGYZÉSEK:

- Kapcsolja be a csatlakoztatandó terméket, és ügyeljen rá, hogy az 9 méternél ne legyen távolabb a hangprojektortól, és készen álljon egy másik eszközhöz csatlakoztatáshoz. További információkért tekintse meg a termék kezelési útmutatóját.
- A hangprojektorhoz egyszerre csak egy termék csatlakoztatható.

A BOSE SOUNDLINK BLUETOOTHOS HANGSUGÁRZÓ VAGY A BOSE FEJHALLGATÓ ÚJRACSATLAKOZTATÁSA

A Bose alkalmazással újracsatlakoztathatja a hangprojektort egy korábban csatlakoztatott kompatibilis Bose termékhez.

MEGJEGYZÉS: A hangprojektornak 9 méteren belül, bekapcsolva kell lennie.

SAJÁT TÉRHATÁS A BOSE ULTRA NYITOTT FÜLHALLGATÓKKAL

Ha Bose Ultra nyitott fülhallgatóit a hangprojektorhoz csatlakoztatja, még jobban elmerülhet a filmek és tévéműsorok hangvilágában.

Előnyök

- Kedvenc tartalmait még nagyobb térhatással és immerzívebb hanggal élvezheti. A fülhallgatók fokozzák a hangprojektor audióélményét, mivel a hangot a közép-, magas- és térhatású audiocsatornák együttesével játsszák le, mintha különálló térhangzású hangsugárzók lennének.
- A hangbeállításokat saját preferenciáinak megfelelően szabályozhatja. Ha a párbeszédet szeretné tisztábban hallani, növelje a középcsatorna szintjét, vagy növelje a magas frekvenciájú csatorna szintjét, ha immerzívebb hangélményre vágyik.

MEGJEGYZÉS: A Saját térhatás a hangprojektor összes forrásából származó tartalommal használható.

A Saját térhatás kikapcsolása

A Saját térhatás alapértelmezetten engedélyezett, amikor Bose Ultra nyitott fülhallgatóit a hangprojektorhoz csatlakoztatja. Ha a fülhallgatók és a hangprojektor hangerejét szeretné külön-külön szabályozni, vagy mindkét termékről az összes audiocsatornát szeretné hallgatni, kikapcsolhatja a Saját térhatás funkciót.

A Saját térhatás funkciót a Bose alkalmazásban kapcsolhatja ki. Ezt az opciót a főképernyőről érheti el.

A Saját térhatás hangbeállításainak módosítása

A fülhallgatók hangerejének, illetve a középcsatorna, a magas frekvenciájú csatorna és a térhatású csatorna szintjének a hangprojektoréhoz viszonyított beállításához használja a Bose alkalmazást. Ezeket az opciókat a főképernyőről érheti el úgy, hogy a csoport hangerőcsúszkáján a ●●● ikonra koppint.

Az Immerzív hang és a gyorsfunkciók használata engedélyezett Saját térhatás mellett



Ha Bose Ultra nyitott fülhallgatóit a hangprojektorhoz csatlakoztatja, miközben a Saját térhatás engedélyezett, az Immerzív hang ideiglenesen kikapcsol, és a gyorsfunkciók ideiglenesen le lesznek tiltva mindkét fülhallgatón.

Amikor a fülhallgatókat leválasztja a hangprojektorról, vagy ha kikapcsolja a Saját térhatás funkciót, az Immerzív hang a korábbi beállításával visszakapcsol, és a gyorsfunkciók ismét engedélyezve lesznek.

A HANGPROJEKTOR FRISSÍTÉSE

Miután a Bose alkalmazásban elvégezte a beállítási folyamatot, és a hangprojektort a wifihálózathoz csatlakoztatta, a hangprojektor automatikusan frissül.

A TÁVVEZÉRLŐ ELEMÉNEK CSERÉJE

 WARNING	
<ul style="list-style-type: none"> • INGESTION HAZARD: This product contains a button cell or coin battery. • DEATH or serious injury can occur if ingested. • A swallowed button cell or coin battery can cause Internal Chemical Burns in as little as 2 hours. • KEEP new and used batteries OUT OF REACH of CHILDREN • Seek immediate medical attention if a battery is suspected to be swallowed or inserted inside any part of the body. 	

MEGJEGYZÉS: További információk: „VIGYÁZAT / FIGYELMEZTETÉS”, 2. oldal.

1. Egy pénzérme segítségével forgassa el balra az elemfedelet (az óramutatóéval ellentétes irányba) és vegye le a fedelet.

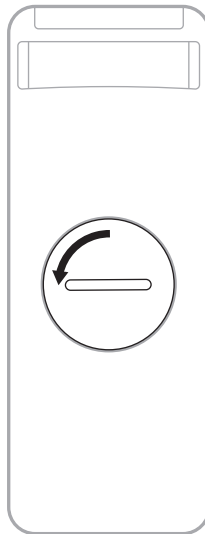

2. Helyezze be az új elemet a lapos oldalával felfelé, úgy, hogy a + jel felfelé nézzen.

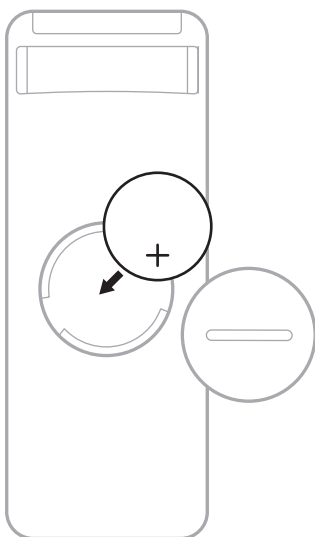

MEGJEGYZÉS: Kizárólag hatóságilag jóváhagyott (pl. UL) CR2032 vagy DL2032 3 voltos lítiumelemet használjon.

3. Helyezze vissza a fedelet, és azt jobbra (az óramutató járásával megegyező irányba) forgatva pattintsa vissza a helyére.

A HANGPROJEKTOR TISZTÍTÁSA

Törölje le a hangprojektor külső felületeit egy puha, száraz ronggyal.

FIGYELMEZTETÉS:

- Ügyeljen arra, hogy NE kerülhessen folyadék a hangprojektor nyílásaiba, illetve a hangprojektorba.
- NE fújjon levegőt a felfelé sugárzó hangszórókba vagy a hangprojektorba.
- NE használjon porszívót a felfelé sugárzó hangszórók vagy a hangprojektor tisztításához.
- A felfelé sugárzó hangszórók és a hangprojektor közelében NE használjon spray-t.
- NE használjon semmilyen oldószert, vegyi anyagot vagy alkoholt, ammóniát vagy súrolószert tartalmazó tisztítószert.
- Ügyeljen arra, hogy NE essen semmi a modul nyílásaiba.

CSEREALKATRÉSZEK ÉS TARTOZÉKOK

A cserealkatrészek vagy tartozékok a Bose ügyfélszolgálatán keresztül rendelhetők meg.

Látogasson el a következő címre: support.Bose.com/bssb.

KORLÁTOZOTT GARANCIA

A hangprojektorra korlátozott garancia vonatkozik. A korlátozott garancia részleteit a global.Bose.com/Warranty címen olvashatja.

A termék regisztrálására vonatkozó tudnivalókat a global.Bose.com/ProductRegistration címen találja. A regisztráció elmulasztása nem befolyásolja a korlátozott garanciára való jogosultságát.

ELŐSZÖR PRÓBÁLKOZZON EZEKEL A MEGOLDÁSOKKAL

Ha a hangprojektorral kapcsolatban problémákat észlel:

- Ellenőrizze, hogy a hangprojektor működő elektromos hálózati aljzathoz csatlakozik-e.
- Csatlakoztassa az összes kábelt.
- Ellenőrizze a hangprojektor állapotát (lásd: 37. oldal).
- Töltse le a Bose alkalmazást, végezze el a beállítási folyamatot, és várjon, míg a rendelkezésre álló szoftverfrissítések letöltődnek a hangprojektorra.
- A hangprojektort az elhelyezésre vonatkozó útmutatás szerint kell elhelyezni (lásd: 15. oldal).
- Vigye a hangprojektort az eszköz javasolt hatósugarába a megfelelő működés érdekében.
- Ügyeljen rá, hogy a hangprojektor legalább 0,3–0,9 méterre legyen a többi vezeték nélküli eszköztől.
- Gondoskodjon róla, hogy minden wifi-hozzáférési pont legfeljebb 2,4–3 méternyire legyen a hangprojektortól, a külön beszerezhető mélyhangmodultól vagy a külön beszerezhető térhatású hangszugárzóktól.

EGYÉB MEGOLDÁSOK

Ha a hibát nem sikerült elhárítani, az alábbi táblázat segítségével azonosítsa az észlelt jelenséget, és a leggyakoribb problémák megoldásait. Hibaelhárítási cikkekért, videókért és más segédanyagokért látogasson el a következő címre: support.Bose.com/bssb

Ha a problémát nem tudja megoldani, forduljon a Bose ügyfélszolgálatához.

Látogasson el a következő címre: worldwide.Bose.com/contact

JELENSÉG	MEGOLDÁS
A tévé nem rendelkezik HDMI eARC-csatlakozóval	<p>Használja a tévé HDMI ARC-portját.</p> <p>Ha a tévé nem rendelkezik HDMI ARC-csatlakozóval, a hangprojektor tétéhez csatlakoztatásához használja az optikai kábelt.</p>
A tévé nem rendelkezik HDMI eARC, HDMI ARC vagy optikai csatlakozóval	<p>Ha a tévéje kábeldekóderhez vagy műholdvevőhöz csatlakozik, a hangprojektor optikai kábelét csatlakoztassa a kábeldekóderhez vagy a műholdvevőhöz.</p> <p>A hangprojektort audioátalakítóval és külön audiokábelrel csatlakoztassa a tévéhez (pl. koaxális, 3,5 mm-es vagy analóg audiokábel, külön beszerzendők). A tévén található audiokimeneti csatlakozók határozzák meg azt, hogy milyen konverterre és kábelekre lesz szüksége.</p>

JELENSÉG	MEGOLDÁS
A hangprojektor nem kapcsol be	<p>A tápkábelt csatlakoztassa egy másik elektromos hálózati aljzathoz.</p> <p>Kapcsolja be a hangprojektort a távvezérlővel (lásd: 21. oldal).</p> <p>Húzza ki a hangprojektor és a külön beszerezhető mélyhangmodul vagy a térhatású hangsugárzók tápkábeleit, várjon 30 másodpercet, majd biztonságosan dugja be őket egy élő elektromos aljzatba.</p>
A hangprojektor nem kapcsol ki	<p>Lehet, hogy a hangprojektor hálózati készenléti módban van.</p> <p>A hangprojektor felébresztéséhez nyomja meg a távvezérlő Főkapcsoló gombját (⏻). A hangprojektor bekapcsolásához nyomja meg ismét a ⏻ gombot.</p>
A hangot nem lehet lejátszani a Dolby Atmos használatával	<p>Ellenőrizze, hogy a hangprojektor a tévé HDMI eARC- vagy ARC-portjához van-e csatlakoztatva.</p> <p>A Bose alkalmazás Most játszott képernyőjén győződjön meg róla, hogy a hangot Dolby Atmos használatával játssza le. Ha a hanglejátszás nem a Dolby Atmos használatával történik, győződjön meg róla, hogy a tévé speciális hangbeállításai engedélyezik a Dolby Atmos továbbítását a hangprojektorra. Tekintse meg a tévé kezelési útmutatóját.</p>
A távvezérlő nem működik, vagy működése nem egységes	<p>Cserélje ki az elemet (lásd 46. oldal).</p> <p>A távvezérlő csak a hangprojektortól mért legfeljebb 6 méteres távolságban működtethető.</p> <p>A távvezérlő és a hangprojektor között ne legyen semmiféle akadály.</p>
A Bose alkalmazás nem működik az eszközön	<p>Ellenőrizze, hogy az eszköz kompatibilis-e a Bose alkalmazással, és megfelel-e a minimális rendszerkövetelményeknek. További információkat az eszköz alkalmazás-áruházában talál.</p> <p>Távolítsa el a Bose alkalmazást az eszközéről, majd telepítse újra (lásd: 19. oldal).</p>
A hangprojektor nem látható, amikor egy másik Bose-fiókhöz próbálom felvenni	<p>Ellenőrizze, hogy a hangprojektor a Bose alkalmazás aktuális verzióját használja-e.</p> <p>A hangprojektort és az eszközt ugyanahhoz a wifihálózathoz kell csatlakoztatni.</p>
A hangprojektor és a forrás nem kapcsol be/ki egyszerre	<p>A forrás be-/kikapcsolásához nyomja meg a Főkapcsoló gombot (⏻).</p> <p>Ha a hangprojektor a tévé optikai portjához csatlakozik, engedélyezze az automatikus ébresztést, hogy a hangprojektor minden alkalommal bekapcsoljon, amikor audiojel érkezik (lásd: 22. oldal).</p>

JELENSÉG

MEGOLDÁS

A hangprojektorból érkező hang nem folyamatos vagy nem hallható

Növelje a hangprojektor (lásd: 24. oldal) vagy az eszköz hangerejét.

Ha a fénysáv bal széle fehéren világít, a hangprojektor el van némtva. A hangprojektor némtásának megszüntetéséhez nyomja meg a Némtás gombot (⏻).

Ellenőrizze a tévé hangbeállításait. Tekintse meg a tévé kezelési útmutatóját.

Ellenőrizze, hogy az eszköz nincs-e elnémtva.

Győződjön meg róla, hogy kompatibilis *Bluetooth*-eszközt használ.

Indítsa újra az eszközt.

Indítsa újra a hangforrást.

Váltson át másik forrásra (lásd: 23. oldal).

Játsszon le audiót másik alkalmazásból vagy zenei szolgáltatásból.

Ha az audió wififorrásból szól, állítsa alaphelyzetbe az útválasztót.

Indítsa újra a tévét.

Frissítse a tévé szoftverét. Tekintse meg a tévé kezelési útmutatóját.

Húzza ki a HDMI-kábelt a tévé HDMI eARC- vagy ARC-csatlakozójából, és dugja be újra.

Ellenőrizze, hogy a hangprojektor HDMI-kábele a tévé **HDMI eARC** (Enhanced Audio Return Channel) jelölésű csatlakozójába van-e bedugva, nem pedig egy szabványos HDMI-csatlakozóba. Ha a tévé nem rendelkezik HDMI eARC-csatlakozóval, a hangprojektort egy **HDMI ARC**-porthoz csatlakoztassa. Ha a tévé nem rendelkezik ARC-csatlakozóval, a hangprojektort egy optikai kábellel kell csatlakoztatni (lásd: 60. oldal).

Ha a hangprojektor a tévékészülék HDMI eARC- vagy ARC-csatlakozójához csatlakozik, a tévé rendszermenüjében engedélyezze a **Consumer Electronics Control (CEC)** beállítást. Előfordulhat, hogy a tévé más néven hivatkozik a CEC funkcióra. Tekintse meg a tévé kezelési útmutatóját.

Ha a hangprojektor a tévé optikai csatlakozójához csatlakozik, ügyeljen rá, hogy az optikai kábel a tévé **Output** vagy **OUT** jelölésű csatlakozójába van bedugva (ne használja az Input vagy IN feliratú csatlakozót).

Húzza ki a hangprojektor és a külön beszerezhető mélyhangmodul vagy a térhatású hangsugárzók tápkábeleit, várjon 30 másodpercet, majd biztonságosan dugja be őket egy élő váltakozó áramú elektromos aljzatba.

A Bose alkalmazásban ellenőrizze a Speciális CEC beállítást. Ez az opció a Beállítások menüben található. További információkért látogasson el a következő címre: support.Bose.com/bssb_cec

JELENSÉG	MEGOLDÁS
<p>A hangprojektor nem csatlakozik a mélyhangmodulhoz vagy a térhangzású hangszugárzókhoz</p>	<p>A mélyhangmodul vagy a térhangzású hangszugárzók kezelési útmutatójában tekintse meg a hibaelhárítással foglalkozó részt (lásd: 42. oldal).</p> <p>Győződjön meg róla, hogy a mélyhangmodul vagy a térhangzású hangszugárzók kompatibilisek a hangprojektorral (lásd: 42. oldal).</p> <p>Húzza ki a hangprojektor és a külön beszerezhető mélyhangmodul vagy a térhangzású hangszugárzók tápkábeleit, várjon 30 másodpercet, majd biztonságosan dugja be őket egy élő elektromos aljzatba.</p>
<p>Nem hallható hang az mélyhangmodulból vagy a térhangzású hangszugárzókból</p>	<p>Győződjön meg róla, hogy a mélyhangmodul vagy a térhangzású hangszugárzók kompatibilisek a hangprojektorral (lásd: 42. oldal).</p> <p>Ellenőrizze, hogy a Bose alkalmazás aktuális verzióját használja-e.</p> <p>A mélyhangszint beállításához használja a Bose alkalmazást (lásd: 25. oldal).</p> <p>Váltson át másik forrásra (lásd: 23. oldal).</p>
<p>Hang hallható a tévé hangszórójából</p>	<p>Ellenőrizze, hogy a hangprojektor HDMI-kábele a tévé HDMI eARC (Enhanced Audio Return Channel) jelölésű csatlakozójába van-e bedugva, nem pedig egy szabványos HDMI-csatlakozóba. Ha a tévé nem rendelkezik HDMI eARC-csatlakozóval, a hangprojektort egy HDMI ARC-porthoz csatlakoztassa. Ha a tévé nem rendelkezik ARC-csatlakozóval, a hangprojektort egy optikai kábellel kell csatlakoztatni (lásd: 60. oldal).</p> <p>Kapcsolja ki a tévé hangszóróit. Tekintse meg a tévé kezelési útmutatóját.</p> <p>Húzza ki a HDMI-kábelt a tévé HDMI eARC- vagy ARC-csatlakozójából, és dugja be újra.</p> <p>Húzza ki a hangprojektor és a külön beszerezhető mélyhangmodul vagy a térhangzású hangszugárzók tápkábeleit, várjon 30 másodpercet, majd biztonságosan dugja be őket egy élő elektromos aljzatba.</p> <p>Csökkentse a tévé hangerejét a minimálisra.</p> <p>Ha a hangprojektor a tévékészülék HDMI eARC- vagy ARC-csatlakozójához csatlakozik, a tévé rendszermenüjében engedélyezze a Consumer Electronics Control (CEC) beállítást. Előfordulhat, hogy a tévé más néven hivatkozik a CEC funkcióra. Tekintse meg a tévé kezelési útmutatóját.</p> <p>A Bose alkalmazásban ellenőrizze a Speciális CEC beállítást. Ez az opció a Beállítások menüben található. További információkért látogasson el a következő címre: support.Bose.com/bssb_cec</p>

JELENSÉG	MEGOLDÁS
Gyenge vagy torz hang	<p>Ha vannak egyéb források, tesztelje a hangjukat.</p> <p>Győződjön meg róla, hogy a tévé támogatja a térhangzású audió kibocsátását. Tekintse meg a tévé kezelési útmutatóját.</p> <p>Ha az audiót másik eszközről játssza le, csökkentse annak az eszköznek a hangerejét.</p> <p>A mélyhangszint beállításához használja a Bose alkalmazást (lásd: 25. oldal).</p> <p>Kapcsolja ki a tévé hangszóróit. Tekintse meg a tévé kezelési útmutatóját.</p> <p>Ellenőrizze, hogy van-e hang (lásd: 61. oldal).</p>
A hangprojektor nem a megfelelő forrásról játssza le a zenét, vagy némi késéssel a rossz forrást választja ki	<p>A Bose alkalmazásban ellenőrizze a Speciális CEC beállítást. Ez az opció a Beállítások menüben található. További információkért látogasson el a következő címre: support.Bose.com/bssb_cec</p> <p>Tiltsa le a CEC használatát a forráson. Tekintse meg a forrás kezelési útmutatóját.</p>
A hangprojektor nem kapcsolódik a wifihálózathoz	<p>A Bose alkalmazásban válassza ki a megfelelő hálózatnevet, majd írja be a kis- és nagybetűket megkülönböztető hálózati jelszót.</p> <p>A hangprojektort és az eszközt ugyanahhoz a wifihálózathoz kell csatlakoztatni.</p> <p>Ha módosultak a hálózati információk, lásd: 20. oldal.</p> <p>Engedélyezze a wifi használatát azon a készüléken, amelyet a beállításához használ.</p> <p>Zárja be az eszközön futó többi alkalmazást.</p> <p>Indítsa újra az eszközt és az útválasztót.</p> <p>Ha az útválasztó támogatja a 2,4 GHz-es és az 5 GHz-es sávot egyaránt, az eszközt (mobileszközt vagy számítógépet) és a hangprojektort ugyanahhoz a sávhoz kell csatlakoztatni.</p> <p>MEGJEGYZÉS: Az egyes sávokhoz egyedi nevet rendeljen, hogy könnyebb legyen a megfelelő sávhoz csatlakozni.</p> <p>Állítsa alaphelyzetbe az útválasztót.</p> <p>Húzza ki a hangprojektor és a külön beszerezhető mélyhangmodul vagy a térhangzású hangsugárzók tápkábeleit, várjon 30 másodpercet, majd biztonságosan dugja be őket egy élő elektromos aljzatba. Távolítsa el a Bose alkalmazást az eszközéről, telepítse újra, majd kezdje el újból a beállítást.</p> <p>Ha egy másik hálózathoz kapcsolódik, és az alkalmazás nem szólítja fel a beállítás elvégzésére, lépjen a főképernyőre, és adja hozzá a hangprojektort.</p>

JELENSÉG	MEGOLDÁS
<p>A hangprojektor nem csatlakozik a Bluetooth-eszközhez</p>	<p>Az eszközén kapcsolja ki, majd be a <i>Bluetooth</i> funkciót. Törölje a hangprojektort a <i>Bluetooth</i>-listáról. Csatlakoztassa ismét (lásd: 35. oldal).</p> <p>Csatlakoztasson egy másik eszközt (lásd: 35. oldal).</p> <p>Győződjön meg róla, hogy kompatibilis <i>Bluetooth</i>-eszközt használ. Látogasson el a következő címre support.bose.com/bssb_bt</p> <p>Törölje a hangprojektort az eszköz <i>Bluetooth</i>-listájáról. Csatlakoztassa ismét (lásd: 35. oldal).</p> <p>Törölje a hangprojektor eszközlístájának tartalmát (lásd: 36. oldal). Csatlakoztassa ismét (lásd: 35. oldal).</p>
<p>A hangprojektor nem játszik le audiót az AirPlay használatával</p>	<p>Ellenőrizze, hogy a hangprojektor be van-e kapcsolva és az eszköz hatósugarában található-e (lásd: 22. oldal).</p> <p>Az Apple-eszköznek és a hangprojektornak ugyanahhoz a wifihálózathoz kell kapcsolódnia.</p> <p>Végezze el az Apple-eszköz frissítését.</p> <p>Gondoskodjon róla, hogy a hangprojektor verziója mindig naprakész legyen (lásd: 46. oldal).</p> <p>Ha a zene lejátszásához használt zenei alkalmazásban nem találja az AirPlay ikonját (📶), erre a célra használja a vezérlőközpontot.</p> <p>További támogatásért látogasson el a következő címre: https://www.apple.com/airplay</p>

JELENSÉG

MEGOLDÁS

Alexa nem reagál

Ellenőrizze, hogy a Mikrofon ki jelzőfénye nem világít-e pirosan.
A mikrofon bekapcsolásának lépései: 27. oldal.

Alexát a Bose alkalmazással kell beállítani (lásd: 26. oldal).

MEGJEGYZÉS: A hangprojektort a Bose alkalmazással kell beállítani és a wifihálózathoz csatlakoztatni.

Csatlakoztassa az eszközt egy wifihálózathoz.

Ellenőrizze, hogy olyan országban próbálja-e használni Alexát, ahol az Amazon Alexa elérhető.

Mindig az Alexa alkalmazás legfrissebb verzióját használja.

Ellenőrizze, hogy az eszköz kompatibilis-e.

Győződjön meg róla, hogy az ébresztőszó engedélyezve van (lásd: 26. oldal).

A Bose alkalmazással távolítsa el Alexát a hangprojektorról. Vegye fel Alexát ismét.

Ugyanazt a nevet kell kimondania, mint amit a Bose alkalmazásban társított. Ha több hangprojektor ugyanazzal a névvel rendelkezik, használja az Alexa alkalmazásban hozzárendelt nevet, vagy módosítsa a Bose alkalmazásban megadott nevet.

Ha a Bose Voice4Video funkciót használja:

- A hangprojektor, a tévé és/vagy a kábeldekódér/műholdvevő között ne legyen semmiféle akadály.
- Gondoskodjon róla, hogy a hangprojektor a HDMI-kábellel legyen csatlakoztatva (lásd: 59. oldal).
- Győződjön meg róla, hogy a Bose alkalmazással beállította ezt a funkciót, és csatlakoztatta a tévét és/vagy a kábeldekódert/műholdvevőt.
- Győződjön meg róla, hogy megadta a kábeldekódér/műholdvevő irányítószámát és szolgáltatóját.

Lehet, hogy Alexa nem támogatja a kérést. A funkciókészlet rendszeres időközönként újakkal bővül.

További támogatásért látogasson el a következő címre:

<https://www.amazon.com/usealexa>

A Google Assistant használatával nem lehet vezérelni a hangprojektort

Győződjön meg róla, hogy egy Google Assistant alkalmazást támogató eszköz csatlakozik a hálózathoz (lásd: 32. oldal).

Győződjön meg róla, hogy a Bose alkalmazásban engedélyezte a Google Cast használatát (lásd: 32. oldal).

Csatlakoztassa az eszközt egy wifihálózathoz.

Ellenőrizze, hogy országában támogatott-e a Google Assistant használata.

Mindig a Google Assistant alkalmazás legfrissebb verzióját használja.

Ellenőrizze, hogy az eszköz kompatibilis-e.

További támogatásért látogasson el a következő címre:

<https://support.google.com/assistant>

JELENSÉG	MEGOLDÁS
<p>A hangprojektor nem csatlakozik a Bose SoundLink bluetoothos hangszugárzóhoz vagy a Bose fejhallgatóhoz</p>	<p>Kapcsolja be a hangszugárzót vagy a fejhallgatót, és ügyeljen rá, hogy azok 9 méternél ne legyenek távolabb a hangprojektortól, és készen álljanak egy másik eszközhöz csatlakoztatáshoz. További információkért tekintse meg a termék kezelési útmutatóját.</p>
<p>A hangprojektor nem csatlakozik újból egy korábban csatlakoztatott Bose SoundLink bluetoothos hangprojektorhoz vagy Bose fejhallgatóhoz</p>	<p>Csatlakoztassa a Bose alkalmazás segítségével (lásd: 19. oldal).</p>
<p>Gyenge hangminőség a Bose SoundLink bluetoothos hangszugárzóból vagy a Bose fejhallgatóból</p>	<p>Ha az útválasztó egyaránt támogatja a 2,4 GHz-es és az 5 GHz-es sávot, és a hangprojektor a 2,4 GHz-es sávhoz csatlakozik, csatlakoztass az 5 GHz-es sávhoz.</p> <p>Nem minden Bose SoundLink bluetoothos hangszugárzó képes tökéletes szinkronban lejátszani a zenét, amikor a hangprojektorhoz csatlakozik. Az alábbi webhelyen ellenőrizheti, hogy a terméke kompatibilis-e: support.Bose.com/Groups</p> <p>A Bose alkalmazásban engedélyezze a Szinkronizálás csoporttal funkciót (lásd: 19. oldal). Ez az opció a Beállítások menüben található.</p> <p>Telepítse a hangszugárzóhoz vagy a fejhallgatóhoz elérhető összes szoftverfrissítést. A frissítések ellenőrzéséhez nyissa meg a termékének megfelelő Bose alkalmazást az eszközén, vagy a számítógépén látogasson el a btu.Bose.com címre.</p>
<p>A hangerő vagy az audió egyensúly nem megfelelő a Bose Ultra nyitott fülhallgatókon, amikor a Saját térhatás engedélyezett.</p>	<p>A fülhallgatók hangprojektoréhoz viszonyított hangerőjét, illetve közép- és magasfrekvenciájú csatorna és térhatású csatorna szintjét a Bose alkalmazásban szabályozhatja. Ezeket az opciókat a főképernyőről érheti el úgy, hogy a csoport hangerőcsúszkáján a ●●● ikonra koppint.</p>
<p>A gyorsfunkciók nem érhetők el a csatlakoztatott Bose Ultra nyitott fülhallgatókon</p>	<p>Alapértelmezés szerint a Saját térhatás engedélyezett, amikor Bose Ultra nyitott fülhallgatót a hangprojektorhoz csatlakoztatja (lásd: 45. oldal). Amikor a Saját térhatás engedélyezett, a gyorsfunkciók le vannak tiltva mindkét fülhallgatón. A gyorsfunkciók használatához kapcsolja ki a Saját térhatás funkciót a Bose alkalmazásban. Ezt az opciót a főképernyőről érheti el.</p>

A HANGPROJEKTOR ALAPHELYZETBE ÁLLÍTÁSA

A gyári beállítások visszaállítása töröl minden forrás-, hangerő- és hálózati beállítást a hangprojektorról, és visszaállítja az alapértelmezett beállításokat.

1. A távvezérlőn nyomja le és tartsa lenyomva egyszerre a Halkítás gombot (–) és a Lejátszás/szünet gombot (>||) 5 másodpercig, amíg a fényszáv kétszer fehérén felvillog, majd elsötétül.

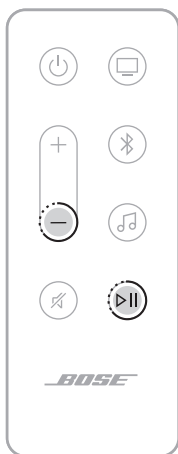

A hangprojektor újraindul. Az alaphelyzetbe állítás befejeztével a fényszáv folyamatosan sárga fénnel világít.

2. A hangprojektor hálózati és hangbeállításainak visszaállításához indítsa el a Bose alkalmazást az eszközén, és vegye fel a hangprojektort a hálózatára (lásd: „A hangprojektor hozzáadása egy meglévő fiókhoz”, 20. oldal).

CSATLAKOZÁSI LEHETŐSÉGEK

Az alábbi csatlakozási lehetőségek valamelyikével csatlakoztassa a hangprojektort a tévéhez:

- **1. lehetőség (előnyben részesített):** HDMI eARC (Enhanced Audio Return Channel) vagy ARC
- **2. lehetőség:** Optikai

MEGJEGYZÉSEK:

- A Dolby Atmos térhatású élményhez csatlakoztassa a hangprojektort a tévé HDMI eARC- vagy ARC-csatlakozójához (lásd: 59. oldal). Ha a tévéje nem rendelkezik eARC- vagy ARC-csatlakozóval, az optikai kábelt az optikai porthoz csatlakoztatva élethű, térhatású hangzást érhet el (lásd: 60. oldal).
- Ha a tévé távvezérlőjét szeretné használni a hangprojektor be-/kikapcsoláshoz, illetve a hangerejének és a némításának vezérléséhez, a hangprojektort a tévé HDMI eARC- vagy ARC-csatlakozójához kell csatlakoztatni.

1. A tévé hátulján keresse meg a **HDMI IN** és az **Audio OUT** (optikai) csatlakozókat.

MEGJEGYZÉS: Előfordulhat, hogy a tévé csatlakozópanelje eltér az itt ábrázolttól. Keresse meg a megfelelő alakú csatlakozót.

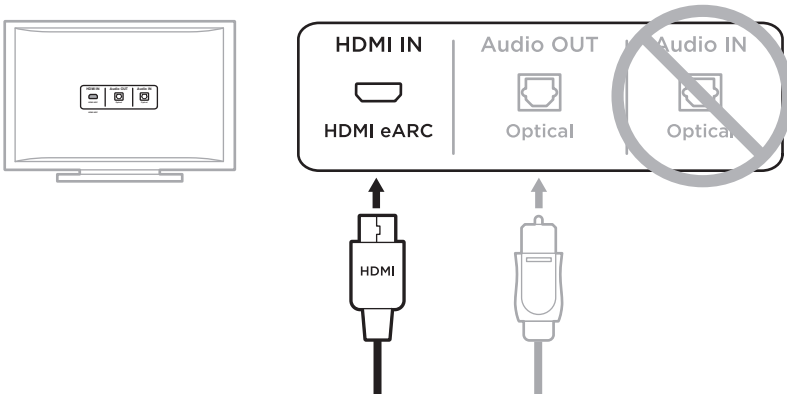

**1. lehetőség (előnyben részesített)
HDMI eARC (vagy ARC):** Ehhez a kapcsolathoz használjon HDMI-kábelt.

2. lehetőség – Optikai: Ha a tévé nem rendelkezik HDMI eARC- vagy ARC-aljzattal, ehhez a kapcsolathoz használjon optikai kábelt.

2. Válasszon ki egy audiókábelt.

A HANGPROJEKTOR CSATLAKOZTATÁSA A TÉVÉHEZ

Az audiókábel kiválasztása után csatlakoztassa a hangprojektort a tévéhez.

1. lehetőség (előnyben részesített): HDMI eARC vagy ARC

1. Dugja be a HDMI-kábel egyik végét a tévé **HDMI eARC** vagy **ARC** jelölésű csatlakozójába.
2. A kábel másik végét dugja be a hangprojektor **HDMI (eARC)** jelzésű csatlakozójába.



2. lehetőség: Optikai

Ha a tévé nem rendelkezik HDMI eARC- (vagy ARC-) csatlakozóval, a hangprojektor tévéhez csatlakoztatásához használja az optikai kábelt.

1. Vegye le a védőkupakot az optikai kábel mindkét végéről.

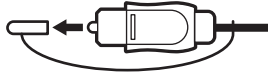

FIGYELEM: Ha a dugaszt a védősapka eltávolítása nélkül dugja be, a dugasz és/vagy a csatlakozóaljzat károsodását okozhatja.

2. Dugja be az optikai kábel egyik végét a tévé **Optical OUT** jelölésű portjába.

FIGYELEM: A dugasz hibás behelyezése a dugasz és/vagy az aljzat károsodását okozhatja.

3. Fogja meg az optikai kábel másik végén lévő dugaszt.
4. Igazítsa a dugaszt a hangprojektor **OPTICAL IN** aljzatához, majd óvatosan dugja be a dugaszt az aljzatba.

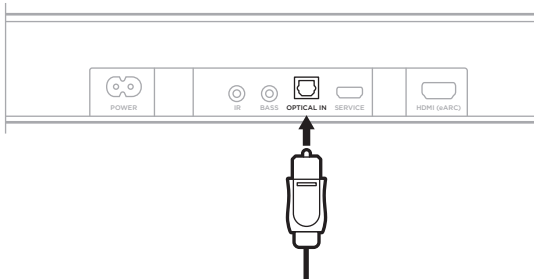

MEGJEGYZÉS: A dugasz bedugásakor a csatlakozóaljzat csuklós ajtaja befelé nyílik.

5. Határozottan nyomja a dugaszt az aljzatba, amíg egy kattantást nem hall vagy érez.



ROKU TV READY™

A Bose intelligens hangprojektor rendelkezik a Roku TV Ready™ tanúsítvánnyal. A Bose intelligens hangprojektort csatlakoztassa a Roku TV **HDMI eARC-** vagy **ARC-**portjához egy HDMI-kábel segítségével, és kövesse a képernyőn megjelenő beállítási utasításokat. Miután ezt elvégezte, a hangprojektor vezérléséhez használja a Roku TV távvezérlőjét. A hangprojektor beállításait a Roku TV képernyőn megjelenő beállítási menüből érheti el.

MEGJEGYZÉSEK:

- Előfordulhat, hogy a Bose intelligens hangprojektor szoftverét frissítenie kell ahhoz, hogy támogassa a Roku TV Ready használatát. További információkért forduljon a Bose ügyfélszolgálatához.
Látogasson el a következő címre: support.Bose.com/bssb.
- A Roku TV Ready nem érhető el minden régióban. További információkért látogasson el a következő címre: go.roku.com/roкуtvready

ELLENŐRIZZE A HANGOT

1. A tévé távvezérlőjével kapcsolja be a tévét.
2. A tévémenü hangbeállítások részén kapcsolja ki a tévé hangszóróit.

MEGJEGYZÉS: További információkért tekintse meg a tévé felhasználói útmutatóját.

3. Kábeltévé/műholdvevő egység vagy egyéb másodlagos forrás használata esetén:
 - a. Kapcsolja be ezt a forrást.
 - b. Válassza ki a megfelelő tévébemenetet.
4. Kapcsolja be a hangprojektort (lásd: 22. oldal).
A hangprojektor hangokat fog kibocsátani.
5. A hangprojektor távvezérlőjén nyomja le a Némitás gombot (⏸).
A tévé hangszóróiból vagy a hangprojektorból nem hallani hangokat.

MEGJEGYZÉS: Ha hang hallható a tévéből, miután elnémította a hangprojektort, lásd: „Hang hallható a tévé hangszórójából”, 52. oldal.



802389-0010