

BOSE

SMART SOUNDBAR

Les og ta vare på alle sikkerhets- og bruksinstruksjoner.

CE Bose Corporation erklærer hermed at dette produktet oppfyller grunnleggende krav og andre relevante bestemmelser i direktiv 2014/53/EU og alle andre relevante krav i EU-direktiver. Den fullstendige samsvarserklæringen finner du på www.Bose.com/compliance

UK CA Dette produktet er i samsvar med alle gjeldende bestemmelser om elektromagnetisk kompatibilitet for 2016 og alle andre gjeldende bestemmelser i Storbritannia. Den fullstendige samsvarserklæringen finner du på www.Bose.com/compliance

Bose Corporation erklærer herved at dette produktet er i samsvar med de essensielle kravene i bestemmelser for radioutstyr for 2017 og alle andre gjeldende bestemmelser i Storbritannia. Den fullstendige samsvarserklæringen finner du på www.Bose.com/compliance

Viktige sikkerhetsinstruksjoner

Les disse instruksjonene.

Rengjør bare med en tørr klut.

Ikke blokker noen av ventilasjonsåpningene. Plasseres i henhold til produsentens instruksjoner.

Bruk bare tilbehør og utstyr som er spesifisert av produsenten.

Overlat all service til kvalifisert personell. Apparatet trenger service når det er skadet, for eksempel når ledningen eller kontakten til strømforsyningen er skadet, det er sølt væske på apparatet eller gjenstander har falt inn i det, apparatet har blitt utsatt for regn eller fuktighet, det ikke fungerer slik det skal, eller det har falt i bakken.

ADVARSLER/FORHOLDSREGLER



Dette symbolet på produktet betyr at det finnes isolert, farlig spenning i produktkabinettet som utgjøre en risiko for elektrisk støt.



Dette symbolet på produktet betyr at det finnes viktige drifts- og vedlikeholdsinstruksjoner i brukerhåndboken.

▲ WARNING	
<ul style="list-style-type: none"> • INGESTION HAZARD: This product contains a button cell or coin battery. • DEATH or serious injury can occur if ingested. • A swallowed button cell or coin battery can cause Internal Chemical Burns in as little as 2 hours. • KEEP new and used batteries OUT OF REACH of CHILDREN • Seek immediate medical attention if a battery is suspected to be swallowed or inserted inside any part of the body. 	

- Ikke svelg batterier. Dette medfører fare for kjemisk brannskade.
- Fjernkontrollen som følger med utstyret, inneholder et knappbatteri. Hvis knappbatteriet svelges, kan det føre til alvorlige innvendige kjemiske brannskader i løpet av bare to timer, og kan føre til død.
- Hold nye og brukte batterier borte fra barn.
- Selv brukte batterier kan forårsake alvorlige skader eller død.
- Lukk alltid batterirommet ordentlig. Hvis batterirommet ikke er ordentlig lukket, må du slutte å bruke produktet, ta ut batteriene og oppbevare dem utenfor barns rekkevidde.
- Kontroller at batteriene er riktig satt inn i henhold til polaritet (+ og -).
- Ikke bland gamle og nye batterier eller forskjellige merker eller typer batterier, for eksempel alkaliske batterier, sink-karbon-batterier eller oppladbare batterier,.

- Hvis du tror at batteriene kan ha blitt svelget eller plassert inne i en del av kroppen, må du oppsøke lege umiddelbart.
- Kontakt et lokalt giftkontrollsenster for informasjon om behandling.
- For å unngå fare for eksplosjon, brann eller kjemiske brannsåre må du være forsiktig når du bytter batteriet, og du må bare bytte det med et godkjent batteri.
- Ta ut og resirkuler og avhend umiddelbart brukte batterier i henhold til lokale bestemmelser, og oppbevar dem utilgjengelig for barn. Batteriet må IKKE kastes i husholdningsavfallet eller brennes.
- Ta ut og resirkuler og kasser umiddelbart batterier fra utstyr som ikke har vært brukt eller skal brukes på en stund, i henhold til lokale bestemmelser.
- Batteriet må ikke utlades, lades, demonteres, varmes opp til over 85 °C (185 °F) eller brennes. Det kan føre til skader på grunn av avlufting, lekkasje eller eksplosjon som kan gi kjemiske brannsåre.
- Ikke-oppladbare batterier må ikke lades.
- Batteritype: CR2032 | Nominell batterispennning: 3V



Inneholder små deler som kan medføre fare for kveldning. Ikke egnet for barn under 3 år.



Dette produktet inneholder magnetisk materiale. Kontakt lege hvis du vil finne ut om dette kan påvirke implantert medisinsk utstyr.

- For å redusere risikoen for brann eller elektrisk støt må du ikke utsette apparatet for regn, drypp, sprut eller fuktighet, og du må ikke plassere gjenstander fylt med væske, for eksempel vaser, på eller i nærheten av apparatet.
- Hold apparatet borte fra åpen ild og varmekilder. IKKE plasser kilder til åpen flamme, for eksempel tente stearinlys, på eller nær produktet.
- IKKE utfør uautoriserte endringer på produktet.
- IKKE bruk en strøminverter med dette apparatet.
- IKKE bruk apparatet i kjøretøy eller båter.
- Hvis støpselet eller koblingen på apparatet brukes til å koble fra enheten, må frakoblingsenhet være lett tilgjengelig.
- Batteriet som følger med dette produktet, kan utgjøre en fare for brann, eksplosjon eller etseskader hvis det behandles feil eller skiftes ut på feil måte eller med feil type.
- Bruk bare følgende deler for å montere produktet: Veggbraketten for Bose lydplanke.
- Når du plasserer produktet, må du kontrollere at det ikke blokkerer ventilasjonsåpninger på TV-en eller skjermen. Se brukerveiledningen som fulgte med TV-en eller skjermen, og installer den i henhold til produsentens instruksjoner.
- På grunn av kravene til ventilasjon anbefaler Bose at apparatet ikke plasseres på et trangt sted, som i et hulrom i veggen eller i et lukket skap.
- Må ikke plasseres eller installeres i nærheten av en varmekilde, for eksempel peis, radiator, varmeapparat, komfyr eller andre apparater (herunder forsterkere) som produserer varme.
- Oppbevar batteriene utilgjengelig for barn.
- Batterier kan forårsake brann eller kjemiske brannskader hvis de håndteres feil. Batteriet må ikke lades opp, demonteres, varmes opp eller brennes.

MERKNAD: Tester av utstyret viser at det overholder grenseverdiene for digitalt utstyr av klasse B, som beskrevet i del 15 av FCC-regelverket. Disse grenseverdiene er beregnet på å sikre rimelig beskyttelse mot skadelige radioforstyrrelser ved montering i boligmiljø. Utstyret genererer, bruker og kan avgi radiofrekvensenergi. Hvis det ikke monteres og brukes i overensstemmelse med instruksjonene, kan det forårsake skadelig forstyrrelse av radiokommunikasjon. Det kan likevel ikke garanteres at slik forstyrrelse ikke vil kunne oppstå ved en gitt montering. Dersom utstyret skulle forårsake skadelig forstyrrelse for radio- eller TV-mottak, hvilket kan avgjøres ved å slå det av og på igjen, er det følgende noe av det brukeren kan gjøre:

- Flytt eller snu mottakerproduktet eller antennen.
- Øk avstanden mellom utstyret og radio- eller TV-utstyret.
- Koble utstyret til en annen strømkrets enn den radio- eller TV-utstyret er koblet til.
- Ta kontakt med forhandleren eller en erfaren radio- eller TV-installasør for hjelp.

Endringer eller modifikasjoner som ikke er uttrykkelig godkjent av Bose Corporation, kan frata brukeren retten til å bruke utstyret.

Dette utstyret overholder del 15 av FCC-regelverket og med RSS-standard(er) med ISED Canada-lisensunntak. Bruk av utstyret er underlagt følgende to betingelser: (1) Utstyret skal ikke forårsake skadelig interferens, og (2) utstyret skal tåle all mottatt interferens, herunder interferens som kan føre til uønsket virkemåte for utstyret.

Utstyret må monteres og brukes med en minsteavstand på 20 cm mellom senderen og kroppen.

Enheten er bare beregnet til innendørsbruk når den brukes i 5150–5250 MHz, for å redusere muligheten for skadelig interferens for mobile satellittsystemer for felleskanaler.

CAN ICES-3(B) / NMB-3(B)

For Europa: Frekvensområde for bruk er 2400 til 2483,5 MHz, 5150 til 5350 MHz og 5470 til 5725 MHz. | Maksimal sendestyrke er mindre enn 20 dBm EIRP. | Frekvensbånd for bruk er 5725 til 5850 MHz. | Maksimal sendestyrke er mindre enn 14 dBm (25 mW) EIRP.

Maksimal sendestyrke er mindre enn forskriftsmessige grenser slik at SAR-testing ikke er nødvendig og unntatt i henhold til gjeldende bestemmelser.

Denne enheten er begrenset til innendørsbruk og 5150–5350 MHz-båndet i alle EU-medlemslandene som vises i tabellen.

									
BE	DK	IE	UK(NI)	FR	CY	SK	HU	AT	SE
BG	DE	PT	EL	HR	LV	LT	MT	PL	
CZ	EE	FI	ES	IT	RO	LU	NL	SI	

 Dette symbolet betyr at produktet ikke må kasseres som husholdningsavfall, og at det skal leveres inn til et egnet gjenvinningsanlegg. Riktig håndtering og gjenvinning bidrar til å beskytte naturressurser, helse og miljø. Mer informasjon om avhending og resirkulering av dette produktet kan fås hos kommunen, renovasjonstjenesten eller butikken der du kjøpte dette produktet.

Tekniske forskrifter for radiofrekvensenheter med lav effekt

Firmaer, selskaper eller brukere som ikke har tillatelse fra NCC, har ikke lov til å endre frekvens, forbedre sendestyrke eller endre opprinnelige egenskaper eller opprinnelig ytelse for godkjente radiofrekvensenheter med lav effekt. Radiofrekvensenheter med lav effekt skal ikke påvirke flysikkerhet eller forstyrre lovlig kommunikasjon. Hvis dette skjer, skal brukeren avslutte driften umiddelbart til det ikke forekommer forstyrrelser. Juridisk sett betyr kommunikasjon radiokommunikasjon som drives i samsvar med loven om telekommunikasjon (Telecommunications Management Act). Radiofrekvensenheter med lav effekt må tåle interferens fra lovlig kommunikasjon eller enheter som avgir ISM-radiobølger.

Tabell over produktets strømtilstand

I henhold til europaparlaments- og rådsdirektiv 2009/125/EF om rammene for fastsettelse av krav til miljøvennlig design av energirelaterte produkter og forskriftene av 2020 om miljøvennlig design av energirelaterte produkter og energiinformasjon (endring) (EU Exit), samsvarer produktet med følgende regler eller dokumenter: Kommisjonsforordning (EU) nr. 801/2013 om endring av forordning (EF) nr. 1275/2008.

Påkrevd informasjon om strømtilstand	Strømmoduser	
	Ventemodus	Nettverkstilkoblet hvilemodus
Strømförbruk i angitt strømmodus ved 230 V / 50 Hz	< 0,5 W	alle nettverkstyper ≤ 2,0 W
Tid før utstyret automatisk skifter modus	< 2,5 timer	≤ 20 minutter
Strømförbruket i nettverkstilkoblet hvilemodus hvis alle kablede nettverksporter er tilkoblet, og alle trådløse nettverksporter er aktivert, ved 230 V / 50 Hz	-	≤ 2,0 W
Prosedyrer for aktivering/deaktivering av port for trådløst nettverk. Hvilemodus aktiveres hvis alle nettverk deaktiveres.	<p>Wi-Fi®: Aktiver ved hjelp av Bose-appen. Deaktiver ved å trykke og holde knappene <i>Demp</i> og <i>Bluetooth</i> på fjernkontrollen samtidig.</p> <p>Bluetooth®: Aktiver ved å koble sammen med en <i>Bluetooth</i>-kilde ved å trykke på <i>Bluetooth</i>-knappen på fjernkontrollen og deretter velge lydplanken i enhetens <i>Bluetooth</i>-liste eller ved å bruke Bose-appen. Deaktiver ved å nullstille sammenkoblingslisten ved å trykke og holde <i>Bluetooth</i>-knappen på fjernkontrollen i 10 sekunder.</p>	





廢電池請回收

Kasser brukte batterier på en miljøriktig måte i henhold til lokale bestemmelser. Må ikke brennes.

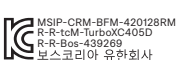

Li-ion



Navn på og innhold i giftige eller skadelige stoffer eller bestanddeler						
Giftige eller skadelige stoffer eller bestanddeler						
Delenavn	Bly (Pb)	Kvikksølv (Hg)	Kadmium (Cd)	Heksavalent (CR(VI))	Polybromerte bifenylner (PBB)	Polybromerte difenyletere (PBDE)
PCB-er	X	O	O	O	O	O
Metaldeler	X	O	O	O	O	O
Plastdeler	O	O	O	O	O	O
Høytalere	X	O	O	O	O	O
Kabler	X	O	O	O	O	O
Denne tabellen er utarbeidet i henhold til krav i SJ/T 11364.						
O: Angir at dette giftige eller farlige stoffet som finnes i alle de homogene materialene i denne delen, er under grensekravene i GB/T 26572.						
X: Angir at dette giftige eller farlige stoffet som finnes i minst ett av de homogene materialene i denne delen, er over grensekravene i GB/T 26572.						

Utstyrnavn: Strømdrevet høytaler, typebetegnelse: 439269						
Begrensete stoffer og kjemiske symboler						
Enhet	Bly (Pb)	Kvikksølv (Hg)	Kadmium (Cd)	Heksavalent krom (Cr ⁶⁺)	Polybromerte bifenylner (PBB)	Polybromerte difenyletere (PBDE)
PCB-er	–	o	o	o	o	o
Metaldeler	–	o	o	o	o	o
Plastdeler	o	o	o	o	o	o
Høytalere	–	o	o	o	o	o
Kabler	–	o	o	o	o	o
Merknad 1: o angir at den prosentvise innholdsandelen av det begrensede stoffet ikke overskrider prosentdelen av referanseverdien for tilstedeværelse.						
Merknad 2: – angir at det begrensede stoffet samsvarer med fritaket.						

Produksjonsdato: Det åttende sifferet i serienummeret er produksjonsåret. 4 vil si 2014 eller 2024.

Importører: Bose Electronics (Shanghai) Company Limited, Level 6, Tower D, No. 2337 Gudai Rd. Minhang District, Shanghai 201100 | Bose Products B.V., Gorslaan 60, 1441 RG Purmerend, Nederland | Bose de México S. de R.L. de C.V., Avenida Prado Sur #150, Piso 2, Interior 222 y 223, Colonia Lomas de Chapultepec V Sección, Miguel Hidalgo, Ciudad de México, C.P. 11000 Telefonnummer: +5255 (5202) 3545 | Bose Limited (H.K.), 7F., No. 2, Sec. 3, Minsheng E. Road, Zhongshan Dist. Taipei City 10480, Telefonnummer: +886-2-2514 7676 | Bose Limited, Bose House, Quayside Chatham Maritime, Chatham, Kent, ME4 4QZ, Storbritannia

Strømningang: 100–240 V, ~ 50/60 Hz, 100 W

CMIIIT-ID-en er plassert på produktetiketten på baksiden av lydplanken.

Fyll ut og oppbevar for senere bruk

Serie- og modellnummer er plassert på baksiden av lydplanken.

Serienummer: _____

Modellnummer: 439269

Ta vare på kvitteringen. Nå er en god anledning til å registrere Bose-produktet. Du kan gjøre dette ved å gå til worldwide.Bose.com/ProductRegistration

Amazon, Alexa, Amazon Music og alle relaterte merker er varemerker som tilhører Amazon.com, Inc. eller dets datterselskaper.

Apple, Apple-logoen, Apple Music og AirPlay er varemerker som tilhører Apple Inc. og er registrert i USA og i andre land. App Store er et tjenestemerke for Apple Inc.

Når utstyr er merket med Works with Apple AirPlay, betyr det at det skal fungere med teknologien som er identifisert i merket spesielt, og at utvikleren har sertifisert at utstyret oppfyller Apples ytelsesstandarder.

Ordmerket *Bluetooth*[®] og logoene er registrerte varemerker som tilhører Bluetooth SIG, Inc. All bruk som Bose Corporation gjør av disse varemerkene, er på lisens.

 Dolby, Dolby Atmos og symbolet dobbelt-D er registrerte varemerker som tilhører Dolby Laboratories Licensing Corporation. Produsert på lisens fra Dolby Laboratories. Konfidensielle ikke-publiserede arbeider. Copyright © 2012-2021 Dolby Laboratories. Med enerett.

Google, Google Cast og Google Play er varemerker som tilhører Google LLC.

 HDMI, HDMI High-Definition Multimedia Interface, HDMI-produktdesignen og HDMI-logoene er varemerker eller registrerte varemerker som tilhører HDMI Licensing Administrator, Inc.

Dette produktet inneholder tjenesten iHeartRadio. iHeartRadio er et registrert varemerke som tilhører iHeartMedia, Inc.

Produktet er beskyttet av visse immaterielle rettigheter som tilhører Microsoft. Bruk eller distribusjon av slik teknologi utenfor dette produktet er forbudt uten lisens fra Microsoft.

Pandora er et varemerke eller registrert varemerke for Pandora, Inc. Brukes med tillatelse.

QuickSet er et registrert varemerke som tilhører Universal Electronics Inc. i USA og internasjonalt.

© UEI 2000-2024

 Roku TV, Roku TV Ready og Roku TV Ready-logoen er varemerker for Roku, Inc. Dette produktet er Roku TV Ready i USA, Brasil, Canada, Mexico og Storbritannia. Landene kan endres. Hvis du vil ha den mest oppdaterte listen over land der produktet er Roku TV Ready, kan du sende en e-post til rokutvready@roku.com

Dette produktet har innebygd Spotify-programvare som er underlagt tredjepartslisens som finnes her: www.spotify.com/connect/third-party-licenses.

Spotify er et registrert varemerke som tilhører Spotify AB.

Wi-Fi er et registrert varemerke som tilhører Wi-Fi Alliance[®].

Bose, B-logoen, QuietComfort, SimpleSync, SoundLink, SoundLink Revolve og Voice4Video er varemerker som tilhører Bose Corporation.

Hovedkontor for Bose Corporation: 1-877-230-5639

©2024 Bose Corporation. Ingen del av dette dokumentet kan reproduseres, endres, distribueres eller brukes på annen måte uten forutgående skriftlig tillatelse.

Du finner lisensopplysningene som gjelder for programvarepakker fra tredjeparter som er inkludert som komponenter i Bose-smartlydplanken, på følgende måte:

1. Trykk og hold Spill/pause-knappen ▷|| og Volum opp-knappen + på fjernkontrollen i fem sekunder.
2. Koble en USB-kabel til SERVICE-kontakten på baksiden av lydplanken.
3. Koble den andre enden av kabelen til datamaskinen.
4. Skriv inn **<http://203.0.113.1/opensource>** i en nettleser på datamaskinen for å vise lisensavtale og lisensinformasjon.

INNHALDET I ESKEN

Innhold	13
---------------	----

DOLBY ATMOS®-TEKNOLOGI	14
-------------------------------------	----

PLASSERING AV LYDPLANKEN

Anbefalinger	15
Veggmontering av lydplanken	16
Justere lyden for veggmontering	17

KONFIGURERE LYDPLANKEN

Koble lydplanken til strøm	18
Nettverksventemodus	18

KONFIGURERE BOSE-APPEN

Laste ned Bose-appen	19
----------------------------	----

EKSISTERENDE BRUKERE AV BOSE-APPEN

Legge til lydplanken i en eksisterende konto	20
Koble til et annet Wi-Fi®-nettverk	20

LYDPLANKEKONTROLLER

Fjernkontrollfunksjoner	21
Strøm på/av	22
Automatisk vekking (bare optisk tilkobling)	22
Kilder	23
Medieavspilling og volum	24
Kontroller for taleassistenten	25
Justere lyden	25
KI-dialogmodus	25

AMAZON ALEXA

Starte Amazon Alexa.....	26
Bruke stemmen.....	26
Bruke kontrollene på lydplanken.....	27
Ringe og bruke meldinger med Amazon Alexa	28
Konfigurere samtaler og meldinger i Alexa	28
Bruke stemmen.....	28
Konfigurere Ikke forstyr.....	29
Bruke stemmen.....	29
Styre lyd med Bose Voice4Video.....	30
Konfigurere Voice4Video	30
Bruke stemmen.....	30

FUNGERER MED GOOGLE ASSISTENT

Starte Google Assistent.....	32
------------------------------	----

STRØMME LYD MED GOOGLE CAST

33

STRØMME LYD MED AIRPLAY

Strømme lyd fra Kontrollsenter.....	34
Strømme lyd fra en app.....	34

BLUETOOTH®-TILKOBLINGER

Koble til en enhet	35
Koble fra en enhet.....	36
Koble til en enhet på nytt	36
Koble til en enhet til.....	36
Slette enhetslisten på lydplanken.....	36

LYDPLANKENS STATUS

Wi-Fi-status	37
<i>Bluetooth</i> -status	37
Status for Amazon Alexa	38
Lys for mikrofon av	39
Status for medieavspilling og volum	39
Status for oppdatering og feil	40

AVANSERTE FUNKSJONER

Deaktiver/aktiver Wi-Fi-funksjonen	41
--	----

KOBLE TIL BOSE-PRODUKTER

Koble til tilbehør (valgfritt)	42
Koble til en Bose SoundLink <i>Bluetooth</i> -høytaler eller Bose-hodetelefoner med SimpleSync-teknologi	43
Fordeler	43
Kompatible produkter	43
Koble til med Bose-appen	44
Koble til en Bose SoundLink <i>Bluetooth</i> høytaler eller Bose-hodetelefoner på nytt ..	44
Få tilgang til Personal Surround med Bose Ultra åpne ørepropper	45
Fordeler	45
Deaktivere Personal Surround	45
Justere lydinnstillingene for Personal Surround	45
Immersive Audio og snarveier mens Personal Surround er aktivert	45

STELL OG VEDLIKEHOLD

Oppdatere lydplanken	46
Bytte batteriet i fjernkontrollen	46
Rengjøre lydplanken	48
Reservedeler og tilbehør	48
Begrenset garanti	48

FEILSØKING

Prøv dette først	49
Andre løsninger	49
Tilbakestille lydplanken.....	57

VEDLEGG: INSTALLASJONSREFERANSE

Tilkoblingsalternativer	58
Koble lydplanken til TV-en.....	59
Alternativ 1 (foretrukket): HDMI eARC eller ARC	59
Alternativ 2: Optisk	60
Roku TV Ready™.....	61
Kontrollere lyden	61

INNHold

Kontroller at følgende deler følger med:



Bose smartlydplanke

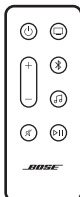

Fjernkontroll (batteri følger med)

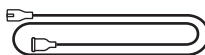

Strømledning*

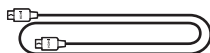

HDMI-kabel

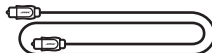

Optisk kabel

* Kan leveres med flere strømledninger. Bruk strømledningen for ditt område.

MERKNAD: Ikke bruk produktet hvis noen deler er skadet. Kontakt en autorisert Bose-forhandler eller ring til kundestøtte for Bose.

Gå til support.Bose.com/bssb

Bose smartlydplanke støtter Dolby Atmos®-teknologi. Lydplanken bruker høyttalere vendt oppover og til siden til å levere lyd av høy kvalitet fra alle retninger, og oppnår en enestående, oppslukende og omsluttende surroundlydopplevelse.

MERKNAD: For å få Dolby Atmos-surroundlyd må du koble lydplanken til HDMI eARC- eller ARC-porten på TV-en (se side 59). Hvis TV-en ikke har en eARC- eller ARC-port, kan du koble den optiske kabelen til den optiske porten for å få en romlig og livaktig lyd (se side 60).

ANBEFALINGER

- Plasser lydplanken under og foran TV-en (foretrukket) eller over TV-en med forsiden av lydplanken vendt ut i rommet.
- Kontroller at høyttalerne på lydplanken som er vendt oppover og til siden, ikke er blokkerte, slik at du får best mulig lydkvalitet.
- Når lydplanken er montert på veggen, må du påse at toppen av lydplanken er minst 10 cm fra TV-en.
- Hvis du plasserer lydplanken på en hylle eller et TV-stativ, må du plassere den slik at fronten på lydplanken er så nær den fremre kanten på hyllen eller stativet som mulig for å få best mulig lydkvalitet.
- Plasser lydplanken utenfor og borte fra metallkabinetter, andre lyd-/videokomponenter og direkte varmekilder.
- Plasser lydplanken på gummiføttene på en stabil og jevn overflate. Begge føttene må være i kontakt med overflaten, slik at lydplanken står støtt. Vibrasjoner kan få lydplanken til å bevege seg, særlig på glatte overflater som marmor, glass eller høyglanspolert tre.
- Plasser baksiden av lydplanken minst 1 cm (0,4 tomme) fra andre overflater. Blokkering av porten(e) påvirker lydkvaliteten.
- Kontroller at det er en stikkontakt i nærheten.
- Hold det trådløse utstyret minst 0,3-0,9 m (1-3 fot) unna lydplanken for å unngå forstyrrelser.
- For å unngå trådløssinterferens kan det hende at enkelte Wi-Fi-tilgangspunkter må plasseres opptil 2,4-3,0 m fra lydplanken og tilleggene bassmodul og surroundhøyttalere.
- Hvis du vil ha best mulig lydkvalitet, må du ikke plassere lydplanken i et skap eller på skrå i et hjørne.
- Ikke plasser andre gjenstander oppå lydplanken.

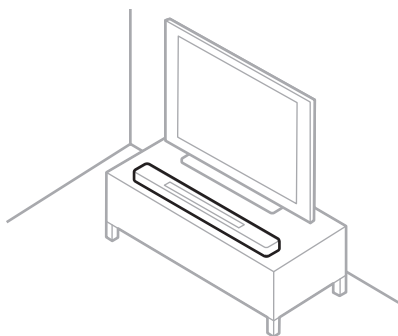

FORSIKTIG: IKKE plasser lydplanken på forsiden, baksiden eller toppen når den er i bruk.

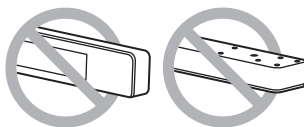

VEGGMONTERING AV LYDPLANKEN

Du kan montere lydplanken på veggen. Du kan kjøpe veggbrakett for Bose lydplanke hos en autorisert Bose-forhandler.

Gå til support.bose.com/bssb

MERKNAD: Påse at toppen av lydplanken er minst 10 cm fra TV-en.

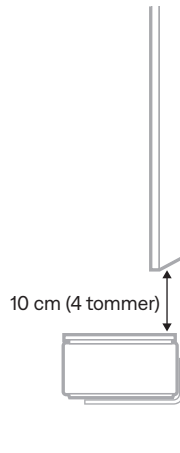

FORSIKTIG: IKKE bruk andre fester til å feste lydplanken.

Justere lyden for veggmontering

Når du har montert lydplanken, må du justere lyden for å oppnå best mulig lyd kvalitet.

Trykk og hold dempeknappen  på fjernkontrollen i fem sekunder til du hører en tone og lysfeltet pulserer hvitt to ganger.



MERKNAD: Hvis du fjerner lydplanken fra veggen, må du gjenta for å sette lydplanken tilbake til standard lydinnstillinger.

TIPS: Du kan også regulere lydnivået for veggmontering med Bose-appen.

KOBLE LYDPLANKEN TIL STRØM

1. Koble strømledningen til POWER-porten på baksiden av lydplanken.
2. Koble den andre enden av strømledningen til en stikkontakt.

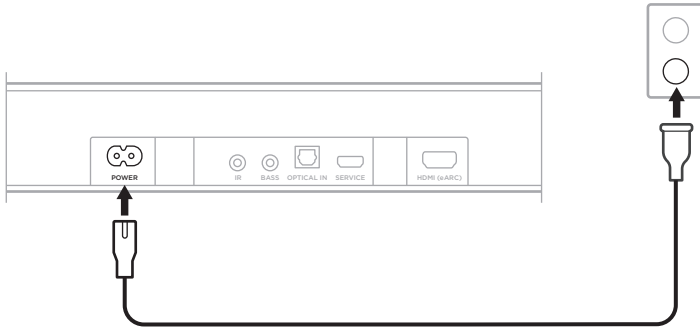



Lydplanken slås på, og lysfeltet lyser gult.

NETTVERKSVENTEMODUS

Lydplanken går over i nettverksventemodus når lyden har stoppet og du ikke har trykket på knapper eller snakket med den Amazon Alexa- eller Google Assistant-kompatible enheten på 20 minutter.

Slik vekker du lydplanken fra nettverksventemodus:

- Trykk på strømbryteren , en kildeknapp (se side 23) eller spill av / pauseknappen  på fjernkontrollen.
- Spill av eller gjenoppta lydavspilling med mobilenheten eller Bose-appen.
- Snakk til Amazon Alexa- eller Google Assistant-enheten.

MERKNADER:

- Hvis du vil ha tilgang til Amazon Alexa i nettverksventemodus, må du kontrollere at lydplanken er konfigurert med Bose-appen (se side 19) og at mikrofonen er på (se side 39).
- Du kan deaktivere timeren for ventemodus ved hjelp av Bose-appen. Du finner dette alternativet på Innstillinger-menyen.

Med Bose-appen kan du konfigurere og kontrollere lydplanken fra en mobilenhet, for eksempel en smarttelefon eller et nettbrett.

Med appen kan du strøme musikk, legge til musikkjenester, utforske radiostasjoner på internett, konfigurere Amazon Alexa, aktivere Google Cast, velge språk for talemeldinger, behandle innstillinger for lydplanken og få fremtidige oppdateringer og nye funksjoner gjort tilgjengelig av Bose.

MERKNAD: Hvis du allerede har opprettet en Bose-konto for et annet Bose-produkt, kan du legge til lydplanken i den eksisterende kontoen (se side 20).

LASTE NED BOSE-APPEN

1. Last ned Bose-appen på enheten.

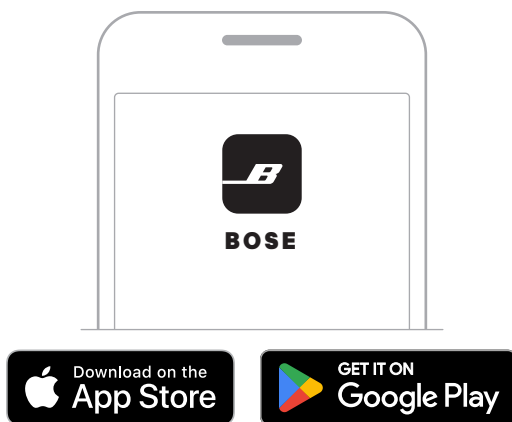

2. Følg instruksjonene i appen.

LEGG TIL LYDPLANKEN I EN EKSISTERENDE KONTO

Åpne Bose-appen og legg til Bose-smartlydplanken.

KOBLE TIL ET ANNET WI-FI-NETTVERK

Koble til et annet nettverk hvis nettverksnavnet eller passordet er endret, eller hvis du vil endre eller koble til et annet nettverk.

1. Trykk på og hold dempeknappen  og Bose-appknappen  på fjernkontrollen til lysfeltet lyser gult.



2. Åpne Wi-Fi-innstillingene på enheten din.
3. Velg **Bose smartlydplanke**.
4. Åpne Bose-appen og følg instruksjonene i den.

MERKNAD: Hvis appen ikke ber deg om å konfigurere, går du til hovedskjermbildet og legger til lydplanken.

Lydplankekontrollene er plassert på toppen av lydplanken og på fjernkontrollen.

TIPS: Du kan også styre lydplanken med Bose-appen.

FJERNKONTROLLFUNKSJONER

Bruk fjernkontrollen til å styre lydplanken, velge kilde og behandle *Bluetooth*-tilkoblinger.

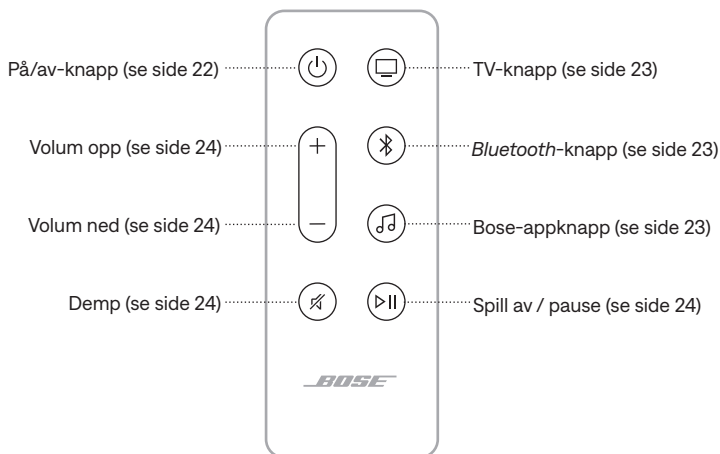

Strøm på/av

Trykk på Strøm på/av-knappen \mathbb{P} på fjernkontrollen for å slå lydplanken på/av.



Når lydplanken er slått på, bruker den TV-kilden som standard.

MERKNADER:

- Når du plugger lydplanken inn i en stikkontakt, slås den på automatisk.
- Når lydplanken er slått av, kan du fremdeles bruke stemmen til å få tilgang til den Amazon Alexa- eller Google Assistent-aktiverede enheten for å styre lydplanken (se side 26).

TIPS: Du kan også bruke Bose Voice4Video sammen med Amazon Alexa til å slå lydplanken på/av (se side 30).



Automatisk vekking (bare optisk tilkobling)

Du kan konfigurere lydplanken til å slå seg på når den mottar et lydsignal.

Slik veksler du mellom automatisk vekking og standard strøminnstillinger: Trykk på og hold \mathbb{P} i 10 sekunder til du hører en tone og lysfeltet pulserer hvitt to ganger.

TIPS: Du kan også kontrollere automatisk vekking ved hjelp av Bose-appen. Du finner dette alternativet på Innstillinger-menyen.

Kilder

Trykk på den aktuelle knappen (TV , *Bluetooth*  eller Bose-appen ) på fjernkontrollen for å velge kilde.

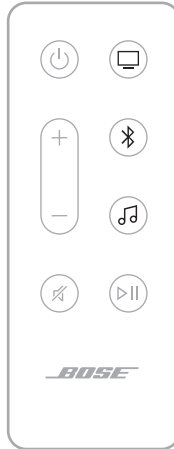

TIPS:

- Du kan også bruke Bose Voice4Video sammen med Amazon Alexa til å velge *Bluetooth*-kilde (se side 30).
- Du kan også bruke Bose-appen til å velge en kilde.

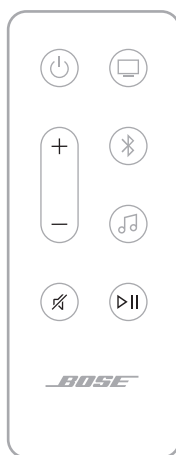

Medieavspilling og volum



FUNKSJON	GJØR DETTE
Spille av / pause	Trykk på ▷ . MERKNADER: <ul style="list-style-type: none"> Når lyden er satt på pause, lyser to lamper midt på lysfeltet hvitt til lyden gjenopptas. Du kan ikke spille av / pause lyd på en TV-kilde.
Hoppe fremover	Trykk to ganger på ▷ .
Hoppe tilbake	Trykk tre ganger på ▷ .
Volum opp	Trykk på +. MERKNAD: Hvis du vil øke volumet hurtig, trykker du på og holder +.
Volum ned	Trykk på -. MERKNAD: Hvis du vil redusere volumet hurtig, trykker du på og holder -.
Dempe / oppheve demping	Trykk på ⏻. Når lyden er satt på dempet, lyser venstre ende av lysfeltet hvitt til lyden gjenopptas. TIPS: Du kan også trykke på + for å oppheve demping av lyden.

TIPS: Du kan også bruke Bose Voice4Video sammen med Amazon Alexa til å styre medieavspilling og volum for noen kilder (se side 30).

KONTROLLER FOR TALEASSISTENTEN

Du kan bruke handlingsknappen  til å styre Amazon Alexa (side 27). Du kan bruke Mikrofon av-knappen  til å slå mikrofonen av (se side 27).

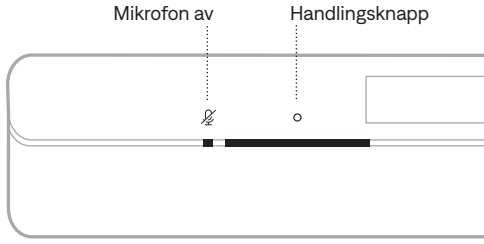

TIPS: Du kan også bruke stemmen til å styre Amazon Alexa (se side 26).

JUSTERE LYDEN

Bruk Bose-appen til å justere bass, diskant, midtre kanal, høydekanal og surroundkanaler. Du finner disse alternativene på Innstillinger-menyen.

KI-DIALOGMODUS

KI-dialogmodus justerer lyden for å gjøre det enklere å høre stemmer utenå redusere innvirkningen av romtilpassede lydeffekter.

Bruk Bose-appen til å aktivere KI-dialogmodus. Du finner dette alternativet på Innstillinger-menyen.

MERKNAD: Når KI-dialogmodus er aktivert, brukes den på innhold fra alle kilder, og forblir aktivert selv om du slår av lydplanken.

STARTE AMAZON ALEXA

Med Alexa på lydplanken kan du forenkle livet og bruke stemmen til å kontrollere både musikken og mange andre ting. Det er like enkelt å bruke Alexa som å stille et spørsmål. Bare spør, og Alexa kan spille av favorittsangen, hoppe til neste spor, endre volum, lese nyheter og mye mer. Alexa på lydplanken gjør det enklere enn noensinne å styre smarthjemmet, bare ved å bruke stemmen.

Du kan lese mer om hva Alexa kan gjøre, på <https://www.amazon.com/usealexa>

Bruk Bose-appen til å konfigurere Amazon Alexa. Du finner dette alternativet på Innstillinger-menyen.

MERKNADER:

- Alexa er ikke tilgjengelig på alle språk og i alle land. Alexa-funksjoner kan variere basert på sted.
- Når du konfigurerer Alexa, må du passe på at du bruker samme lydtenestekonto som du brukte i Bose-appen.
- Hvis du har flere Bose-produkter i hjemmet og vil ha en problemfri taleassistentopplevelse, anbefaler Bose at én person bruker sin Bose-konto og Amazon Amazon Alexa-konto til å konfigurere Alexa for alle Bose-produkter.



Bruke stemmen

Start med å si «Alexa». Deretter sier du:



TING DU KAN PRØVE	EKSEMPEL PÅ HVA DU KAN SI
Snakke til Alexa	Help me get started.
Spille av lyd	Play rock music. MERKNAD: Amazon Music er angitt som standard musikkteneste. Bruk Alexa-appen for å endre standard musikkteneste.
Sette lyd på pause	Pause.
Kontrollere volumet	Turn the volume up.
Gå til neste sang	Skip.
Spille av fra en bestemt lydteneste	Play NPR on Tuneln. MERKNAD: Amazon Alexa støtter ikke alle musikktenester.

TING DU KAN PRØVE	EKSEMPEL PÅ HVA DU KAN SI
Spille av på en bestemt høyttaler	Play jazz in the «Kitchen». MERKNAD: Påse at du sier høyttalernavnet du tilordnet i Bose-appen. Hvis flere høyttalere har samme navn, bruker du navnet som er tilordnet i Alexa-appen, eller endrer navnet i Bose-appen.
Definere en timer	Set a timer for 15 minutes.
Oppdage flere ferdigheter	Help me get started with skills.
Stoppe Alexa	Stop.

Bruke kontrollene på lydplanken

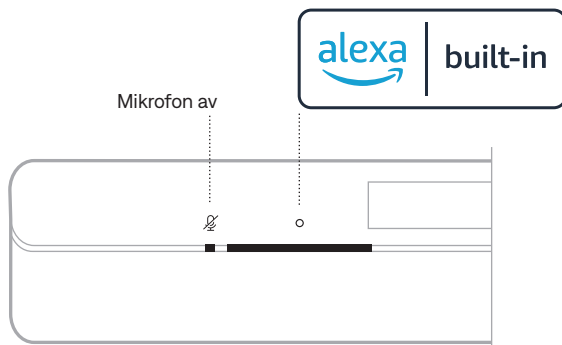
Du kan bruke handlingsknappen  til å styre Amazon Alexa. Du bruker Mikrofon av-knappen  til å slå mikrofonen av. De er plassert på toppen av lydplanken.



TING DU KAN PRØVE	GJØR DETTE
Snakke til Alexa	Trykk på  og si noe. Du finner en liste over ting du kan prøve på https://www.amazon.com/usealexa
Stoppe alarmer og tidtakere	Trykk på  .

TING DU KAN PRØVE	GJØR DETTE
Stoppe Alexa	Trykk på ○.
Aktivere/deaktivere mikrofonen	Trykk på ⓧ. MERKNAD: Når mikrofonen er av, lyser Mikrofon av-lampen rødt og du har ikke tilgang til Alexa.

RINGE OG BRUKE MELDINGER MED AMAZON ALEXA

Hjelp husholdningen og familien å holde kontakten. La Alexa gjøre om enheten til en interkom for å åpne for direkte toveissamtaler mellom rom eller hjem, eller sende enveiskunngjøringer fra et hvilket som helst rom. Bruk Alexa til å ringe eller sende melding gratis til så å si hvem som helst på støttede Alexa-enheter eller Alexa-appen på støttede mobiltelefoner eller nettbrett.

MERKNADER:

- Begge parter må ha en Alexa-aktivert enhet, Alexa-funksjonen for samtaler og meldinger tilgjengelig og aktivert og gitt tillatelse til den andre parten i Alexa-appen.
- Mikrofonen må være på for å bruke Alexa til ringing og meldinger (se side 39).

Konfigurere samtaler og meldinger i Alexa

Bruk Alexa-appen til å konfigurere samtaler og meldinger i Alexa.

Bruke stemmen

Start med å si «Alexa». Deretter sier du:

TING DU KAN PRØVE	EKSEMPEL PÅ HVA DU KAN SI
Stikke innom på en enhet hjemme	Drop in on «Kitchen». MERKNAD: Hvis enheten er et Bose-produkt, må du påse at du sier høyttalernavnet du tilordnet i Bose-appen. Hvis flere høyttalere har samme navn, bruker du navnet som er tilordnet i Alexa-appen, eller endrer navnet i Bose-appen.
Stikke innom et familiemedlem eller en venn utenfor hjemmet	Drop in on «Mom's Kitchen». MERKNAD: Påse at du sier høyttalernavnet som er tildelt i eierens Bose-app og/eller Alexa-app.

TING DU KAN PRØVE	EKSEMPEL PÅ HVA DU KAN SI
Foreta et anrop	Call Mom.
Svare på et anrop	Answer.
Avvise en samtale eller en melding	Decline.
Avslutte en samtale	End call.
Spille av en melding	Play message.
Ring en nødkontakt	Call my emergency contact.
Foreta et kunngjøring	Announce that dinner is ready.

KONFIGURERE IKKE FORSTYRR

Du kan midlertidig deaktivere alle innkommende varsler, kunngjøringer og anrop til lydplanken.

Bruke stemmen

Start med å si «Alexa». Deretter sier du:

TING DU KAN PRØVE	EKSEMPEL PÅ HVA DU KAN SI
Aktivere Ikke forstyrr	Turn on Do Not Disturb.
Deaktivere Ikke forstyrr	Turn off Do Not Disturb.

TIPS: Du kan også konfigurere Ikke forstyrr med Alexa-appen.

STYRE LYD MED BOSE VOICE4VIDEO

Bose Voice4Video-teknologi utvider talefunksjonaliteten med Amazon Alexa som ingen annen lydplanke. I tillegg til å styre den smarte lydplanken kan du også styre TV-en og kabel-/satellittboksen med stemmen. Med én enkel kommando til Alexa kan du slå på TV-en og den smarte lydplanken, bytte til videokilden, gå til en kanal ved å si et kanalnavn eller et kanalnummer og begynne å se på favorittprogrammene med én gang.

MERKNAD: Voice4Video er bare tilgjengelig for TV og kabel-/satellittbokser.

Konfigurere Voice4Video

Bruk Bose-appen til å konfigurere Voice4Video.

MERKNAD: Før du konfigurerer Voice4Video, må du konfigurere Alexa i Bose-appen (se side 26).

Bruke stemmen

Start med å si «Alexa». Deretter sier du:

TING DU KAN PRØVE	EKSEMPEL PÅ HVA DU KAN SI
Slå på TV-en.	Turn on TV.
Slå av TV	Turn off TV.
Spille av video	Play.
Sette video på pause	Pause.
Gjenoppta videoavspilling	Resume.
Spole video fremover	Next.
Spole video bakover	Previous.
Bytte inngang til <i>Bluetooth</i> -lyd	Switch to <i>Bluetooth</i> .
Bytte inngang til HDMI TV-inngang	Switch to HDMI2.

TING DU KAN PRØVE	EKSEMPEL PÅ HVA DU KAN SI
Se på en bestemt kanal	Watch NFL Network.
Se på et bestemt kanalnummer	Watch channel 802.
Gå til neste kanal	Next channel.
Gå bakover til forrige kanal	Previous channel.

STARTE GOOGLE ASSISTENT

Lydplanken er kompatibel med en Google Assistant-aktivert enhet koblet til nettverket. Kontroller lydplanken med stemmen ved hjelp av Google.

Start med å si «Hey Google», og si hva du ønsker på <forsterkernavn>. Prøv for eksempel å spille av favorittmusikken. Bare si «Hey Google, spill treningsspillelisten min i familierommet».

MERKNADER:

- Talestyring er deaktivert som standard. For å sette opp talestyring bruker du Bose-appen til å aktivere Google Cast og sette opp talestrømming for den Google Assistant-aktiverte enheten. Du finner disse alternativene på Innstillinger-menyen.
- Påse at du sier lydplankenavnet du tilordnet i Bose-appen. Hvis flere lydplanker har samme navn, bruker du navnet som er tilordnet i Google Assistant-appen, eller endrer navnet i Bose-appen.
- Google Assistant er ikke tilgjengelig på alle språk eller i alle land.
- Du kan lese mer om hva Google Assistant kan gjøre, på <https://support.google.com/assistant>

Lydplanken fungerer med Google Cast. Med Google Cast kan du strøkke lyd fra støttede apper ved å trykke på Cast-knappen.

MERKNADER:

- Du må ha en Wi-Fi-tilkobling for å bruke Google Cast.
- Google Cast er deaktivert som standard. Bruk innstillingsmenyen i Bose-appen til å aktivere Google Cast.
- Støtte for nye apper legges til regelmessig.

Telefonen din er fjernkontroll

- Bare trykk på Cast-knappen fra apper du allerede kjenner. Ingen nye pålogginger eller nedlastinger er nødvendig.
- Bruk telefonen til å søke, spille av, sette på pause og skru opp lyden fra hvor som helst i hjemmet.
- Mens du strømmer kan du fortsette å bruke telefonen til andre ting – bla gjennom sosiale medier, sende en tekstmelding og motta samtaler.
- Hør på musikk i hele huset når du bruker casting i flere rom med Cast-kompatible høyttalere.

Ubegrenset underholdning slik og når du vil

Velg fra millioner av sanger fra populære musikkjenester som Pandora, Spotify og Tunes.

Lydplanken kan spille av AirPlay 2-lyd slik at det er mulig å strøkke lyd raskt fra Apple-enheten til lydplanken eller flere høyttalere.

MERKNADER:

- Hvis du vil bruke AirPlay 2, må du ha en Apple-enhet som kjører iOS 11.4 eller nyere.
- Apple-enheten og lydplanken må være koblet til samme Wi-Fi-nettverk.
- Hvis du vil ha mer informasjon om AirPlay, kan du gå til <https://www.apple.com/airplay>

STRØMME LYD FRA KONTROLLSENTER

1. Åpne Kontrollsenter på Apple-enheten.
2. Trykk og hold på lydkortet øverst til høyre på skjermen, og trykk deretter på AirPlay-ikonet .
3. Velg lydplanken.

STRØMME LYD FRA EN APP

1. Åpne en musikkapp (for eksempel Apple Music), og velg et spor du vil spille av.
2. Trykk på .
3. Velg lydplanken.

KOBLE TIL EN ENHET

1. Trykk på *Bluetooth*-knappen  på fjernkontrollen.

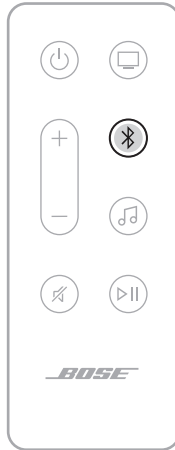

Lysfeltet pulserer blått.

2. Slå på *Bluetooth*-funksjonen på den enheten.

MERKNAD: *Bluetooth*-menyen er vanligvis på Innstillinger-menyen.

3. Velg lydplanken fra enhetslisten.

MERKNAD: Se etter navnet som du ga lydplanken i Bose-appen. Standardnavnet vises hvis du ikke ga navn til lydplanken.

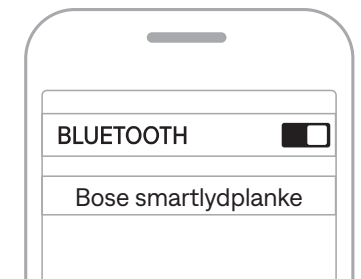

Når en tilkobling er etablert, vil du høre en tone samtidig som lysfeltet lyser hvitt før det toner ned til svart. Navnet på lydplanken vises i listen på enheten.

KOBLE FRA EN ENHET

Bruk Bose-appen til å koble fra enheten.

TIPS: Du kan også bruke *Bluetooth*-innstillingene på enheten. Når du deaktiverer *Bluetooth*, kobles samtidig alle andre enheter fra.

KOBLE TIL EN ENHET PÅ NYTT

Trykk på *Bluetooth*-knappen \times på fjernkontrollen.

Lydplanken prøver å koble til de sist tilkoblede enhetene.

MERKNADER:

- Sjekk at *Bluetooth*-funksjonen er aktivert på enheten.
- Enheten må være innenfor 9 m (30 fot) og slått på.

KOBLE TIL EN ENHET TIL

Du kan lagre opptil åtte enheter i enhetslisten for lydplanken.

MERKNAD: Du kan bare spille av lyd fra én enhet om gangen.

1. Trykk på og hold \times på fjernkontrollen til lysfeltet pulserer blått.
2. Velg lydplanken i enhetslisten på enheten.

MERKNAD: Kontroller at *Bluetooth*-funksjonen er aktivert på enheten.

SLETTE ENHETSLISTEN PÅ LYDPLANKEN

1. Trykk på og hold \times på fjernkontrollen i 10 sekunder til lysfeltet pulserer hvitt to ganger og deretter toner ned til svart.

Lysfeltet pulserer blått.

2. Slett lydplanken fra *Bluetooth*-listen på enheten.

Alle enheter fjernes, og lydplanken er klar til å kobles til (se side 35).

LED-lyset på fronten av lydplanken viser statusen for lydplanken.

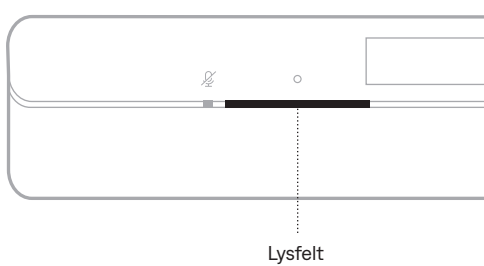

MERKNAD: Lysfeltet viser én status om gangen for den valgte kilden.

WI-FI-STATUS

Viser statusen til lydplankens Wi-Fi-tilkobling.

LYSFELTAKTIVITET		SYSTEMSTATUS
Pulserer hvitt		Kobler til Wi-Fi
Lyser hvitt og toner deretter ned til svart		Koblet til Wi-Fi









BLUETOOTH-STATUS

Viser *Bluetooth*-tilkoblingsstatusen for enheter.

LYSFELTAKTIVITET		SYSTEMSTATUS
Pulserer blått		Klar til å koble til en enhet
Pulserer hvitt		Kobler til enhet
Lyser hvitt og toner deretter ned til svart		Koblet til enhet
Hvitt lys pulserer to ganger og toner deretter ned til svart		Nullstiller enhetslisten

STATUS FOR AMAZON ALEXA

Viser statusen til Amazon Alexa.

LYSFELTAKTIVITET		SYSTEMSTATUS
Av		Amazon Alexa er inaktiv
Hvitt lys flyter mot midten og lyser deretter konstant		Amazon Alexa lytter
Hvitt lys flyter mot sidene		Amazon Alexa tenker
Pulserer hvitt (konstant)		Amazon Alexa snakker
Pulserer gult		Melding fra Amazon Alexa
Lyser, deretter flyter hvitt lys mot sidene		Varsel fra Amazon Alexa
Pulserer grønt		Motta eller foreta et anrop
Lyser grønt		Koblet til samtale MERKNAD: Når samtalen kobles fra, toner lysfeltet ned til svart.
Lyser fiolett og toner deretter ned til svart		Ikke forstyrr er aktivert MERKNAD: Når Ikke forstyrr er aktivert, pulserer lysfeltet fiolett hver gang du forsøker å kontakte Alexa.

Lys for mikrofon av

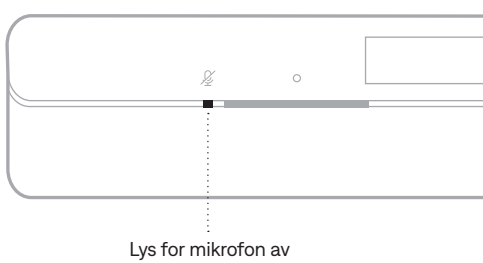

LYSAKTIVITET

SYSTEMSTATUS

Lyser rødt

Mikrofonen er av

STATUS FOR MEDIEAVSPILLING OG VOLUM

Viser statusen til lydplanken ved styring av medieavspilling og volum.

LYSFELTAKTIVITET

SYSTEMSTATUS

To lys i midten lyser hvitt



Pause

Høyre side av lysfeltet pulserer hvitt

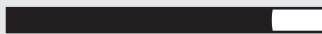

Volum opp

Venstre side av lysfeltet pulserer hvitt



Volum ned





Venstre side av lysfeltet lyser hvitt





Demp

STATUS FOR OPPDATERING OG FEIL

Viser statusen for programvareoppdateringen og feilvarsler.

LYSFELTAKTIVITET		SYSTEMSTATUS
Lyser gult		Konfigurasjon av Wi-Fi pågår
Hvitt lys flyter fra høyre mot venstre		Laster ned oppdatering
Hvitt lys flyter fra venstre mot høyre		Oppdaterer lydplanken
Pulserer rødt fire ganger		Forespørselen er midlertidig utilgjengelig – prøv igjen senere
Lyser rødt		Feil – kontakt kundestøtte hos Bose

DEAKTIVER/AKTIVER WI-FI-FUNKSJONEN

Hold inne dempeknappen  og *Bluetooth*-knappen  til lysfeltet pulserer hvitt to ganger og deretter toner ned til svart.



KOBLE TIL TILBEHØR (VALGFRITT)

Du kan koble alt dette tilbehøret til lydplanken. Hvis du vil ha mer informasjon, kan du se brukerveiledningen for tilbehør.

- **Bose bassenhet 700:** [Bose.com/BM700](https://www.bose.com/BM700)
- **Bose bassenhet 500:** [Bose.com/BM500](https://www.bose.com/BM500)
- **Bose surroundhøytalere 700:** [Bose.com/SS700](https://www.bose.com/SS700)
- **Bose surroundhøytalere:** [Bose.com/SS](https://www.bose.com/SS)

KOBLE TIL EN BOSE SOUNDLINK *BLUETOOTH*-HØYTTALER ELLER BOSE-HODETELEFONER MED SIMPLESYNC-TEKNOLOGI

Med Bose SimpleSync-teknologi kan du koble noen Bose SoundLink *Bluetooth*-høytalere eller Bose-hodetelefoner til lydplanken for å få en ny måte å høre på musikk og se filmer på.

Fordeler

- **En personlig TV-lytteopplevelse:** Lytt til TV uten å forstyrre andre ved koble Bose-hodetelefonene til lydplanken. Bruk uavhengige volumkontroller på hvert produkt til å senke eller dempe lyden på lydplanken samtidig som du har så høy lyd som du ønsker i hodetelefonene.
- **Et annet rom med lyd:** Hør på samme sang i to forskjellige rom samtidig ved å koble Bose SoundLink *Bluetooth*-høytaleren til lydplanken.
- **Enda mer romtilpasset:** Få tilgang til Personal Surround og tilfør filmer og TV en ny dimensjon ved å koble Bose Ultra åpne ørepropper til lydplanken (se side 45).

MERKNAD: SimpleSync-teknologien har en *Bluetooth*-rekkevidde på opptil ni meter. Vegger og byggematerialer kan påvirke mottaket.

Kompatible produkter

Du kan koble de fleste Bose SoundLink *Bluetooth*-høytalere til lydplanken, samt Bose-hodetelefoner.

Populære compatible produkter er:

- Bose SoundLink Max bærbar høytaler
- Bose SoundLink Flex *Bluetooth* høytaler
- Bose SoundLink Micro *Bluetooth* høytaler
- Bose SoundLink Revolve+ *Bluetooth* høytaler
- Bose Ultra åpne ørepropper
- Bose QuietComfort Ultra hodetelefoner
- Bose QuietComfort Ultra ørepropper
- Bose QuietComfort 45-hodetelefoner

Nye produkter legges til regelmessig. Her finner du en fullstendig liste og mer informasjon: support.bose.com/Groups

Koble til med Bose-appen

Bruk Bose-appen til å koble Bose SoundLink *Bluetooth*-høytalere eller Bose-hodetelefoner til lydplanken. Hvis du vil ha mer informasjon, kan du gå til support.bose.com/Groups

MERKNADER:

- Påse at produktet du kobler til, er slått på, innenfor 9 m (30 fot) fra lydplanken og klar til å koble til en annen enhet. Hvis du vil ha mer informasjon, kan du se brukerhåndboken for produktet.
- Du kan bare koble til ett produkt om gangen til lydplanken.

KOBLE TIL EN BOSE SOUNDLINK *BLUETOOTH* HØYTTALER ELLER BOSE-HODETELEFONER PÅ NYTT

Bruk Bose-appen til å koble lydplanken til et tidligere tilkoblet kompatibelt Bose-produkt på nytt.

MERKNAD: Lydplanken være innenfor rekkevidde (9 m eller 30 fot) og slått på.

FÅ TILGANG TIL PERSONAL SURROUND MED BOSE ULTRA ÅPNE ØREPROPPER

Hvis du kobler Bose Ultra åpne ørepropper til lydplanken, kan du gi filmer og TV enda mer omsluttende lyd med Personal Surround.

Fordeler

- Gjør favorittinnholdet enda mer rommelig og omsluttende. Øreproppene forbedrer lydplankelyden ved å spille av en blanding av midt-, høyde- og surroundlydkanaler sammen med den, som individuelle surroundhøytalere.
- Tilpass lydinnstillingene slik du vil. Øk midtre kanalnivå for klarere dialog, eller øk høyde- og surroundkanalnivået for mer omsluttende lyd.

MERKNAD: Personal Surround fungerer på innhold fra alle kilder fra lydplanken.

Deaktiverer Personal Surround

Personal Surround er aktivert som standard når du kobler Bose Ultra åpne ørepropper til lydplanken. Du kan deaktivere Personal Surround hvis du vil kontrollere volumet på øreproppene og lydplanken uavhengig av hverandre, eller spille av alle lydkanaler fra begge produktene.

Bruk Bose-appen til å deaktivere Personal Surround. Du finner dette alternativet på hovedskjermbildet.

Justere lydinnstillingene for Personal Surround

Bruk Bose-appen til å justere øreproppvolum, midtre kanalnivå eller høyde- og surroundkanalnivå relativ til lydplanken. Trykk på ●●● på volumbryteren for gruppen for å få tilgang til disse alternativene.

Immersive Audio og snarveier mens Personal Surround er aktivert

Hvis du kobler Bose Ultra åpne ørepropper til lydplanken mens Personal Surround er aktivert, slås Immersive Audio av midlertidig, og snarveiene deaktiveres midlertidig på begge øreproppene.

Når du kobler øreproppene fra lydplanken eller deaktiverer Personal Surround, går innstillingene for Immersive Audio tilbake til forrige innstilling, og snarveiene aktiveres igjen.

OPPDATERE LYDPLANKEN

Når du har fullført oppsettprosessen i Bose-appen og kobler lydplanken til Wi-Fi-nettverket, oppdateres lydplanken automatisk.

BYTTE BATTERIET I FJERNKONTROLLEN

⚠ WARNING	
<ul style="list-style-type: none"> • INGESTION HAZARD: This product contains a button cell or coin battery. • DEATH or serious injury can occur if ingested. • A swallowed button cell or coin battery can cause Internal Chemical Burns in as little as 2 hours. • KEEP new and used batteries OUT OF REACH of CHILDREN • Seek immediate medical attention if a battery is suspected to be swallowed or inserted inside any part of the body. 	

MERKNAD: Hvis du vil ha mer informasjon, kan du se «ADVARSLER/FORHOLDSREGLER» på side 2.

1. Bruk en mynt til å vri dekslet på batterirommet mot venstre (mot urviseren), og ta av dekslet.

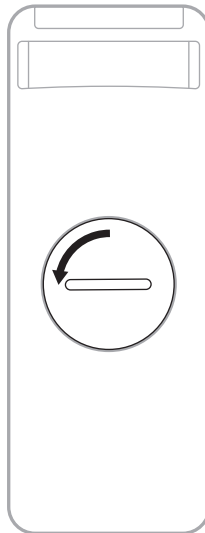

2. Sett inn det nye batteriet med den flate siden med +-symbolet vendt opp.

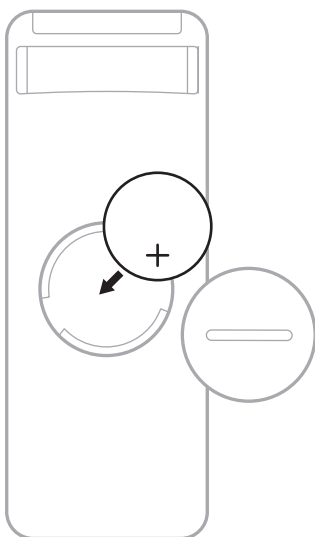

MERKNAD: Bruk bare et godkjent (for eksempel UL) 3-volts litiumbatteri av typen CR2032 eller DL2032.

3. Sett dekselet tilbake på plass, og vri det mot høyre (med urviseren) til det låses på plass.

RENGJØRE LYDPLANKEN

Tørk av overflatene på utsiden av lydplanken med en myk, tørr klut.

FORSIKTIG:

- IKKE la det komme væskesøl på lydplanken eller i åpninger.
- IKKE blås luft inn i de oppovervendte høyttalerne eller lydplanken.
- IKKE bruk støvsuger til å rengjøre de oppovervendte høyttalerne eller lydplanken.
- IKKE bruk spray i nærheten av de oppovervendte høyttalerne eller lydplanken.
- IKKE bruk noen form for løsemidler, kjemikalier eller rengjøringsmidler som inneholder alkohol, ammoniakk eller slipemidler.
- IKKE la det komme gjenstander inn i åpningene.

RESERVEDELER OG TILBEHØR

Reservevedeler og tilbehør kan bestilles fra kundestøtte hos Bose.

Gå til support.Bose.com/bssb

BEGRENSET GARANTI

Lydplanken er dekket av en begrenset garanti. Detaljert informasjon om den begrensede garantien finnes på nettstedet worldwide.Bose.com/Warranty.

Du finner instruksjoner for hvordan du registrerer produktet her: worldwide.Bose.com/ProductRegistration. Hvis du ikke registrerer produktet, påvirker det ikke rettighetene dine i henhold til den begrensede garantien.

PRØV DETTE FØRST

Hvis det oppstår problemer med lydplanken:

- Kontroller at lydplanken er koblet til en strømførende stikkontakt.
- Kontroller at alle kablene er godt tilkoblet.
- Sjekk statusen til lydplanken (se side 37).
- Last ned Bose-appen, fullfør oppsettprosessen og vent på at eventuelle tilgjengelige programvareoppdateringer lastes ned til lydplanken.
- Plasser lydplanken i henhold til retningslinjene for plassering (se side 15).
- Flytt lydplanken innenfor den anbefalte rekkevidden til enheten for at den skal fungere slik den skal.
- Påse at lydplanken er plassert minst 0,3-0,9 m (1–3 fot) fra annet trådløst utstyr.
- Kontroller at eventuelle Wi-Fi-tilgangspunkter er plassert opptil 2,4–3,0 m fra lydplanken og eventuell bassmodul eller surroundhøytalere.



ANDRE LØSNINGER

Hvis du ikke kan løse problemet, kan tabellen nedenfor være til hjelp for å identifisere symptomer og løsninger på vanlige problemer. Du kan også finne feilsøkingsartikler, videoer og andre ressurser på support.Bose.com/bssb

Kontakt kundestøtte hos Bose hvis du ikke greier å løse problemet.

Gå til worldwide.Bose.com/contact

SYMPTOM	LØSNING
Ingen HDMI eARC-port på TV-en	Bruk TV-ens HDMI ARC-port. Hvis TV-en ikke har en HDMI ARC-port, bruker du en optisk kabel til å koble lydplanken til TV-en.
Ingen HDMI eARC-port, HDMI ARC-port eller optisk port på TV-en	Hvis TV-en er koblet til en kabel- eller satellittboks, kobler du den optiske kabelen fra lydplanken til kabel- eller satellittboksen. Koble til TV-en med en lydadapter og separat lyd kabel, for eksempel en koaksialkabel, 3,5 mm kabel eller analog lyd kabel (følger ikke med). Nødvendig adaptertype og kabel avhenger av lydportene som finnes på TV-en din.

SYMPTOM	LØSNING
Lydplanken slår seg ikke på	<p>Plugg strømledningen inn i en annen stikkontakt.</p> <p>Bruk fjernkontrollen til å slå lydplanken på (se side 21).</p> <p>Koble fra strømledningene for lydplanken og den valgfrie bassmodulen eller surroundhøytalerne, vent i 30 sekunder og plugg dem i stikkontakten.</p>
Lydplanken slår seg ikke av	<p>Lydplanken kan være i nettverksventemodus. Trykk på Strøm på/av-knappen  på fjernkontrollen for å aktivere lydplanken. Trykk på  én gang til for å slå av lydplanken.</p>
Lyd spilles ikke i Dolby Atmos	<p>Kontroller at lydplanken er koblet til TV-ens HDMI eARC- eller ARC-port.</p> <p>Gå til Spilles nå-skjermbildet i Bose-appen for å kontrollere at lyden strømmes i Dolby Atmos-format. Hvis den ikke strømmes i Dolby Atmos, må du kontrollere at de avanserte lydinnstillingene på TV-en tillater at Dolby Atmos går gjennom til lydplanken. Se brukerhåndboken for TV-en.</p>
Fjernkontrollen fungerer ustabil eller ikke i det hele tatt	<p>Skift batteriet (se side 46).</p> <p>Påse at fjernkontrollen er innenfor en rekkevidde på 6 m (20 fot) fra lydplanken.</p> <p>Påse at det ikke er mellomrom mellom fjernkontrollen og lydplanken.</p>
Bose-appen fungerer ikke på enheten	<p>Kontroller at enheten kan brukes med Bose-appen, og at den oppfyller minimumskravene til systemet. Hvis du vil ha mer informasjon, kan du se appbutikken på enheten.</p> <p>Avinstaller Bose-appen på enheten, og installer appen på nytt (se side 19).</p>
Lydplanken vises ikke slik at den kan legges til i en annen Bose-konto	<p>Kontroller at deling er aktivert på lydplanken ved hjelp av Bose-appen.</p> <p>Kontroller at lydplanken og enheten er koblet til samme Wi-Fi nettverk.</p>
Lydplanke og kilde slås ikke på/av samtidig	<p>Trykk på Strøm på/av-knappen  for å slå kilden på/av.</p> <p>Hvis lydplanken er koblet til TV-ens optiske port, aktiverer du automatisk vekking slik at lydplanken slås på når et lydsignal mottas (se side 22).</p>

SYMPTOM	LØSNING
<p>Avbrutt eller ingen lyd fra lydplanken</p>	<p>Øk volumet på lydplanken (se side 24) eller enheten.</p> <p>Hvis venstre ende av lysfeltet lyser hvitt, er lydplanken dempet. Trykk på dempeknappen  for å oppheve dempingen av lydplanken.</p> <p>Kontroller lydinnstillingene på TV-en. Se brukerhåndboken for TV-en.</p> <p>Kontroller at enheten ikke er dempet.</p> <p>Kontroller at du bruker en kompatibel <i>Bluetooth</i>-enhet.</p> <p>Start enheten på nytt.</p> <p>Start lydkilden på nytt.</p> <p>Bytt til en annen kilde (se side 23).</p> <p>Spill av lyd fra en annen app eller musikkjeneste.</p> <p>Hvis lyden er fra en Wi-Fi-kilde, tilbakestill du ruterer.</p> <p>Start TV-en på nytt.</p> <p>Oppdater programvaren på TV-en. Se brukerhåndboken for TV-en.</p> <p>Koble HDMI-kabelen fra TV-ens HDMI eARC- (eller ARC)-port, og koble den til på nytt.</p> <p>Påse at lydplankens HDMI-kabel er satt inn i en port på TV-en som er merket HDMI eARC (Enhanced Audio Return Channel), og ikke en standard HDMI-port. Hvis TV-en din ikke har en HDMI eARC-port, kobler du lydplanken til HDMI ARC-porten. Hvis TV-en din ikke har en ARC-port, kobler du til lydplanken med den optiske kabelen (se side 60).</p> <p>Hvis lydplanken er koblet til TV-ens HDMI eARC-port (eller ARC), må du kontrollere at CEC (Consumer Electronics Control) er aktivert på TV-ens systemmeny. Det kan TV-en din referere til CEC med et annet navn. Se brukerhåndboken for TV-en.</p> <p>Hvis lydplanken er koblet til den optiske porten på TV-en, må du passe på at den optiske kabelen er satt inn i en port på TV-en merket Output eller OUT, ikke Input eller IN.</p> <p>Koble fra strømledningene for lydplanken og den valgfrie bassmodulen eller surroundhøytalerne, vent i 30 sekunder og plugg dem i stikkkontakten.</p> <p>Kontroller innstillingen Avansert CEC i Bose-appen. Du finner dette alternativet på Innstillinger-menyen. Hvis du vil ha mer informasjon, kan du gå til support.Bose.com/bssb_cec</p>

SYMPTOM	LØSNING
<p>Lydplanken kobles ikke til bassmodul eller surroundhøytalere</p>	<p>Slå opp i brukerhåndboken for bassmodulen eller surroundhøytalerne for feilsøking (se side 42).</p> <p>Kontroller at bassmodulen eller surroundhøytalerne er kompatible med lydplanken (se side 42).</p> <p>Koble fra strømledningene for lydplanken og den valgfrie bassmodulen eller surroundhøytalerne, vent i 30 sekunder og plugg dem i stikkontakten.</p>
<p>Ingen lyd fra -bassmodulen eller -surround-høytalerne</p>	<p>Kontroller at bassmodulen eller surroundhøytalerne er kompatible med lydplanken (se side 42).</p> <p>Kontroller at programvaren er oppdatert i Bose-appen.</p> <p>Juster bassnivået med Bose-appen (se side 25).</p> <p>Bytt til en annen kilde (se side 23).</p>
<p>Det kommer lyd fra TV-høytaleren</p>	<p>Påse at lydplankens HDMI-kabel er satt inn i en port på TV-en som er merket HDMI eARC (Enhanced Audio Return Channel), og ikke en standard HDMI-port. Hvis TV-en din ikke har en HDMI eARC-port, kobler du lydplanken til HDMI ARC-porten. Hvis TV-en din ikke har en ARC-port, kobler du til lydplanken med den optiske kabelen (se side 60).</p> <p>Slå av TV-høytalerne. Se brukerhåndboken for TV-en.</p> <p>Koble HDMI-kabelen fra TV-ens HDMI eARC- (eller ARC)-port, og koble den til på nytt.</p> <p>Koble fra strømledningene for lydplanken og den valgfrie bassmodulen eller surroundhøytalerne, vent i 30 sekunder og plugg dem i stikkontakten.</p> <p>Reduser TV-volumet til den laveste innstillingen.</p> <p>Hvis lydplanken er koblet til TV-ens HDMI eARC-port (eller ARC), må du kontrollere at CEC (Consumer Electronics Control) er aktivert på TV-ens systemmeny. Det kan TV-en din referere til CEC med et annet navn. Se brukerhåndboken for TV-en.</p> <p>Kontroller innstillingen Avansert CEC i Bose-appen. Du finner dette alternativet på Innstillinger-menyen. Hvis du vil ha mer informasjon, kan du gå til support.Bose.com/bssb_cec</p>

SYMPTOM	LØSNING
<p>Dårlig eller forvrengt lyd</p>	<p>Test forskjellige kilder hvis tilgjengelig.</p> <p>Kontroller at TV-en kan spille av surroundlyd. Se brukerhåndboken for TV-en.</p> <p>Hvis lyden spilles av fra en annen enhet, reduserer du volumet på denne enheten.</p> <p>Juster bassnivået med Bose-appen (se side 25).</p> <p>Slå TV-høytalerne av. Se brukerhåndboken for TV-en.</p> <p>Kontroller lyden (se side 61).</p>
<p>Lydplanken spiller ikke av lyd fra riktig kilde eller velger feil kilde etter en forsinkelse</p>	<p>Kontroller innstillingen Avansert CEC i Bose-appen. Du finner dette alternativet på Innstillinger-menyen. Hvis du vil ha mer informasjon, kan du gå til support.bose.com/bssb_cec</p> <p>Deaktiver CEC på kilden. Se i brukerhåndboken til kilden.</p>
<p>Lydplanken kobler ikke til et Wi-Fi-nettverk</p>	<p>Velg riktig nettverksnavn og skriv inn passordet (det skilles mellom store og små bokstaver) i Bose-appen.</p> <p>Kontroller at lydplanken og enheten er koblet til samme Wi-Fi nettverk.</p> <p>Hvis nettverksinformasjonen er endret, kan du se side 20.</p> <p>Aktiver Wi-Fi på enheten du bruker til konfigurasjonen.</p> <p>Lukk andre åpne apper på enheten.</p> <p>Start enheten og ruterer på nytt.</p> <p>Hvis ruterer støtter frekvensområdet 2,4 GHz og 5 GHz, må du passe på at både enheten (mobil eller datamaskin) og lydplanken er koblet til det samme frekvensområdet.</p> <p>MERKNAD: Gi hvert frekvensområde et unikt navn for å være sikker på at du kobler til riktig frekvensområde.</p> <p>Tilbakestill ruterer.</p> <p>Koble fra strømledningene for lydplanken og den valgfrie bassmodulen eller surroundhøytalerne, vent i 30 sekunder og plugg dem i stikkontakten. Avinstaller Bose-appen på enheten, installer den igjen og start konfigurasjonen på nytt.</p> <p>Hvis du kobler til et annet nettverk og appen ikke ber deg om å konfigurere, går du til hovedskjermbildet og legger til lydplanken.</p>

SYMPTOM	LØSNING
Lydplanken kobles ikke til <i>Bluetooth</i>-enheten	<p>Deaktiver og aktiver <i>Bluetooth</i>-funksjonen på enheten. Slett lydplanken fra <i>Bluetooth</i>-listen. Koble til på nytt (se side 35).</p> <p>Koble til en annen enhet (se side 35).</p> <p>Kontroller at du bruker en kompatibel <i>Bluetooth</i>-enhet. Gå til support.Bose.com/bssb_bt</p> <p>Slett lydplanken fra <i>Bluetooth</i>-listen på enheten. Koble til på nytt (se side 35).</p> <p>Nullstill enhetslisten til lydplanken (se side 36). Koble til på nytt (se side 35).</p>
Lydplanken strømmer ikke lyd med AirPlay	<p>Påse at lydplanken er slått på og innenfor rekkevidde (se side 22).</p> <p>Kontroller at Apple-enheten og lydplanken er koblet til samme Wi-Fi-nettverk.</p> <p>Oppdater Apple-enheten.</p> <p>Kontroller at lydplanken er oppdatert (se side 46).</p> <p>Hvis du ikke finner AirPlay-ikonet  i musikkappen du strømmer fra, kan du strøme lyd fra kontrollsenteret.</p> <p>Du kan få mer hjelp på https://www.apple.com/airplay</p>

SYMPTOM	LØSNING
<p>Alexa svarer ikke</p>	<p>Påse at Mikrofon av-lyset ikke lyser rødt. Hvis du vil slå mikrofonen på, kan du se side 27.</p> <p>Kontroller at Alexa er konfigurert til å bruke Bose-appen (se side 26).</p> <p>MERKNAD: Lydplanken må konfigureres og kobles til Wi-Fi-nettverket for å bruke Bose-appen.</p> <p>Koble enheten til Wi-Fi.</p> <p>Kontroller at du er i et land der Amazon Alexa er tilgjengelig.</p> <p>Sørg for at du bruker den mest oppdaterte versjonen Alexa-appen.</p> <p>Kontroller at enheten er kompatibel.</p> <p>Kontroller at vekkeordet er aktivert (se side 26).</p> <p>Fjern Alexa fra lydplanken med Bose-appen. Legg til Alexa på nytt.</p> <p>Påse at du sier navnet du tilordnet i Bose-appen. Hvis flere lydplanker har samme navn, bruker du navnet som er tilordnet i Alexa-appen, eller endrer navnet i Bose-appen.</p> <p>Hvis du bruker Bose Voice4Video:</p> <ul style="list-style-type: none"> • Påse at det ikke er noen hindringer mellom lydplanken, TV-en og/eller kabel- eller satellittboksen. • Kontroller at lydplanken er tilkoblet med HDMI-kabelen (se side 59). • Kontroller at du har konfigurert denne funksjonen med Bose-appen og koblet til TV-en og/eller kabel- eller satellittboksen. • Kontroller at du har oppgitt riktig postnummer og tjenesteleverandør for kabel-/satellittboksen. <p>Det kan hende Alexa ikke støtter forespørselen din. Nye funksjoner legges til regelmessig.</p> <p>Du kan få mer hjelp på https://www.amazon.com/usealexa</p>
<p>Google Assistant kan ikke styre lydplanken</p>	<p>Kontroller at en Google Assistant-kompatibel enhet er koblet til nettverket (se side 32).</p> <p>Kontroller at Google Cast er aktivert i Bose-appen (se side 32).</p> <p>Koble enheten til Wi-Fi.</p> <p>Kontroller at Google Assistant er tilgjengelig i landet du er i.</p> <p>Kontroller at du bruker den mest oppdaterte versjonen av Google Assistant-appen.</p> <p>Kontroller at enheten er kompatibel.</p> <p>Du kan få mer hjelp på https://support.google.com/assistant</p>

SYMPTOM	LØSNING
<p>Lydplanken kobler ikke til Bose SoundLink Bluetooth-høytaler eller Bose-hodetelefoner</p>	<p>Kontroller at høyttaleren eller hodetelefonene er slått på, innenfor 9 m (30 fot) fra lydplanken og klar til å koble til en annen enhet. Hvis du vil ha mer informasjon, kan du se brukerhåndboken for produktet.</p>
<p>Lydplanken kobles ikke til tidligere tilkoblet Bose SoundLink Bluetooth-høytaler eller Bose-hodetelefoner</p>	<p>Koble til med Bose-appen (se side 19).</p>
<p>Dårlig lyd kvalitet fra tilkoblet Bose SoundLink Bluetooth-høytaler eller Bose-hodetelefoner</p>	<p>Hvis ruterer støtter frekvensområdet 2,4 GHz og 5 GHz og lydplanken er koblet til 2,4 GHz, må du koble til 5 GHz.</p> <p>Ikke alle Bose SoundLink Bluetooth-høytalere kan spille av lyd helt synkront når de er koblet til lydplanken. Her kan du sjekke om produktet ditt er kompatibel: support.bose.com/Groups</p> <p>Kontroller at Synkroniser med gruppe er aktivert i Bose-appen (se side 19). Du finner dette alternativet på Innstillinger-menyen.</p> <p>Installer eventuelle tilgjengelige programvareoppdateringer for høyttaleren eller hodetelefonene. Se etter oppdateringer ved å åpne den aktuelle Bose-appen for produktet på enheten eller ved å gå til btu.bose.com på datamaskinen.</p>
<p>Dårlig volum eller lydbalanse fra tilkoblede Bose Ultra åpne ørepropper når Personal Surround er aktivert</p>	<p>Bruk Bose-appen til å justere øreproppvolum, midtre kanalnivå eller høyde- og surroundkanalnivå relativ til lydplanken. Trykk på ●●● på volumbryteren for gruppen for å få tilgang til disse alternativene.</p>
<p>Får ikke tilgang til snarveier på tilkoblede Bose Ultra åpne ørepropper</p>	<p>Personal Surround er aktivert som standard når du kobler Bose Ultra åpne ørepropper til lydplanken (se side 45). Snarveiene er deaktiverte på begge øreproppene mens Personal Surround er aktivert. Deaktiver Personal Surround med Bose-appen for å få tilgang til snarveiene. Du finner dette alternativet på hovedskjerm bildet.</p>

TILBAKESTILLE LYDPLANKEN

Gjenoppretting av fabrikkinnstillingene fjerner alle innstillinger for kilde, volum og nettverk og tilbakestiller lydplanken til standardinnstillingene.

1. Trykk og hold Volum ned-knappen — og Spill av / pause-knappen ▷|| på fjernkontrollen i 5 sekunder til lysfeltet pulserer hvitt to ganger og deretter toner ned til svart.



Lydplanken starter på nytt. Når tilbakestillingen er fullført, lyser lysfeltet konstant gult.

2. Hvis du vil nullstille lydplankens nettverks- og lydinnstillinger, starter du Bose-appen på enheten og legger til lydplanken i nettverket ditt (se «Legge til lydplanken i en eksisterende konto» på side 20).

TILKOBLINGSALTERNATIVER

Koble lydplanken til TV-en med ett av følgende tilkoblingsalternativer:

- **Alternativ 1 (foretrukket):** HDMI eARC (Enhanced Audio Return Channel) eller ARC
- **Alternativ 2:** Optisk

MERKNADER:

- For å få Dolby Atmos-surroundlyd må du koble lydplanken til HDMI eARC- eller ARC-porten på TV-en (se side 59). Hvis TV-en ikke har en eARC- eller ARC-port, kan du koble den optiske kabelen til den optiske porten for å få en romlig og livaktig lyd (se side 60).
 - Hvis du vil bruke TV-ens fjernkontroll til å styre strøm, volum og demping på lydplanken, må lydplanken være koblet til HDMI eARC- eller ARC-porten på TV-en.
1. Finn **HDMI IN-** og **Audio OUT** (optisk)-portene på baksiden av TV-en.

MERKNAD: Det kan hende at portpanelet på TV-en din ikke ser ut som på bildet. Se på formen på porten.

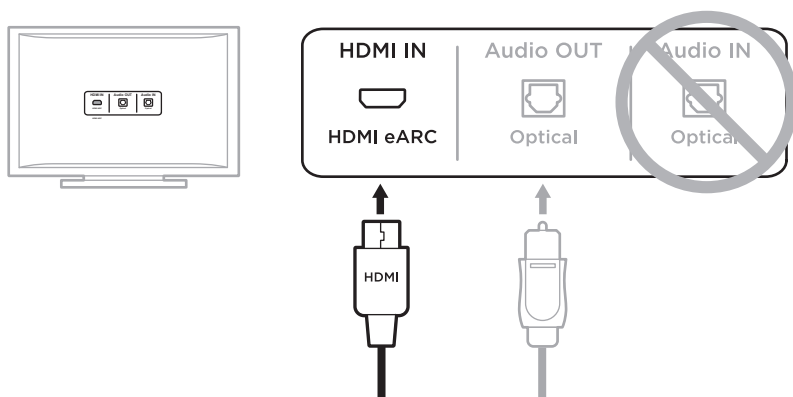

Alternativ 1 (foretrukket)
HDMI eARC (eller ARC):
 Bruk HDMI-kabelen til denne tilkoblingen.

Alternativ 2
Optisk: Hvis TV-en ikke har en HDMI eARC- (eller ARC)-port, bruker du en optisk kabel til denne tilkoblingen

2. Velg en lyd-kabel.

KOBLE LYDPLANKEN TIL TV-EN

Når du har valgt lyd kabel, kobler du lydplanken til TV-en.

Alternativ 1 (foretrukket): HDMI eARC eller ARC

1. Sett den ene enden av HDMI-kabelen inn i TV-ens **HDMI eARC**- eller **ARC**-port.
2. Sett den andre enden av kabelen inn i **HDMI (eARC)**-porten på lydplanken.

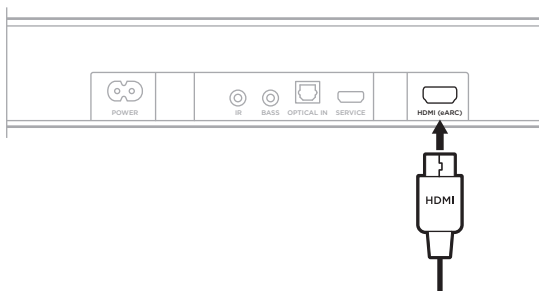

Alternativ 2: Optisk

Hvis TV-en ikke har en HDMI eARC- (eller ARC)-port, bruker du en optisk kabel for å koble lydplanken til TV-en.

1. Ta av beskyttelsehettene fra begge endene av den optiske kabelen.



FORSIKTIG: Hvis du setter inn pluggen med hetten på, kan det føre til skade på pluggen og/eller porten.

2. Sett den ene enden av den optiske kabelen inn i **Optical OUT**-porten på TV-en.

FORSIKTIG: Hvis du setter inn pluggen feil vei, kan det føre til skade på pluggen og porten.

3. Hold pluggen på den andre enden av den optiske kabelen.

4. Rett inn pluggen etter **OPTICAL IN**-porten på lydplanken, og sett pluggen forsiktig inn.

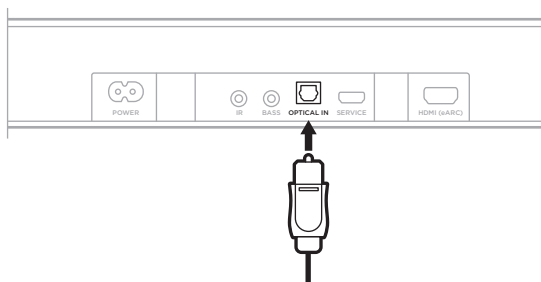

MERKNAD: Porten har en hengslet luke som svinger innover når pluggen settes inn.

5. Trykk pluggen bestemt inn i porten til du hører eller føler et klikk.



ROKU TV READY™

Bose smartlydplanke er Roku TV Ready-sertifisert. Koble Bose-smartlydplanken til **HDMI eARC**- eller **ARC**-porten på en Roku-TV med en HDMI-kabel, og følg oppsettinstruksjonene på skjermen. Når det er gjort, kan du styre lydplanken med Roku TV-fjernkontrollen og få tilgang til lydplankeinnstillingene i menyen for Roku TV-innstillinger på skjermen.

MERKNADER:

- Bose smartlydplanke kan kreve en programvareoppdatering for å støtte Roku TV Ready. Hvis du vil ha mer informasjon, kan du kontakte kundestøtte hos Bose.
Gå til support.bose.com/bssb
- Roku TV Ready er ikke tilgjengelig i alle områder. Hvis du vil ha mer informasjon, kan du gå til go.roku.com/rokutvready

KONTROLLERE LYDEN

1. Slå TV-en på med fjernkontrollen til TV-en.
2. Slå TV-høytalerne av i TV-ens lydvalgsmeny.

MERKNAD: Brukerveiledningen for TV-en gir mer informasjon.

3. Hvis du bruker en kabel- eller satellittboks eller andre kilder:
 - a. Slå kilden på.
 - b. Velg riktig TV-inngang.

4. Slå lydplanken på (se side 22).

Du skal høre at det kommer lyd fra lydplanken.

5. Trykk på dempeknappen  på fjernkontrollen til lydplanken.

Du hører ikke at det kommer lyd fra TV-høytalerne eller lydplanken.

MERKNAD: Hvis du hører lyd fra TV-en etter at lydplanken er dempet, kan du se «Det kommer lyd fra TV-høytaleren» på side 52.



AM892389-0010