

BOSE

SMART SOUNDBAR

Należy przeczytać i zachować wszystkie zalecenia dotyczące bezpieczeństwa i korzystania z tego produktu.

CE Firma Bose Corporation niniejszym deklaruje, że ten produkt jest zgodny z podstawowymi wymaganiami i zaleceniami określonymi w dyrektywie 2014/53/UE oraz innych obowiązujących dyrektywach UE. Deklaracja zgodności jest dostępna w następującej witrynie internetowej: www.Bose.com/compliance

UK CA Ten produkt jest zgodny ze wszystkimi obowiązującymi wymaganiami dokumentu Electromagnetic Compatibility Regulations 2016 oraz wszelkimi innymi przepisami obowiązującymi w Wielkiej Brytanii. Deklaracja zgodności jest dostępna w następującej witrynie internetowej: www.Bose.com/compliance

Firma Bose Corporation niniejszym deklaruje, że ten produkt jest zgodny z podstawowymi wymaganiami i zaleceniami określonymi w dokumencie Radio Equipment Regulations 2017 oraz wszelkich innych przepisach obowiązujących w Wielkiej Brytanii. Deklaracja zgodności jest dostępna w następującej witrynie internetowej: www.Bose.com/compliance

Ważne zalecenia dotyczące bezpieczeństwa

Przeczytaj instrukcje.

Czyść urządzenie wyłącznie suchą ściereczką.

Nie blokuj szczelin wentylacyjnych. Zainstaluj urządzenie zgodnie z zaleceniami producenta.

Korzystaj wyłącznie z dodatków/akcesoriów zalecanych przez producenta.

Wykonanie wszystkich prac serwisowych zleć wykwalifikowanemu personelowi. Wykonanie prac serwisowych jest konieczne w przypadku uszkodzenia urządzenia, na przykład w następujących okolicznościach: uszkodzenie przewodu zasilającego lub wtyczki, przedostanie się cieczy lub przedmiotów do wnętrza urządzenia, narażenie urządzenia na oddziaływanie deszczu lub wilgoci, nieprawidłowe funkcjonowanie lub upadek urządzenia.

OSTRZEŻENIA/PRZESTROGI



Ten symbol umieszczony na produkcie oznacza, że w obudowie produktu znajdują się nieizolowane podzespoły pod wysokim napięciem, które mogą stwarzać ryzyko porażenia prądem elektrycznym.



Ten symbol umieszczony na produkcie oznacza, że w podręczniku znajdują się ważne instrukcje dotyczące obsługi i konserwacji.

⚠ WARNING	
<ul style="list-style-type: none"> • INGESTION HAZARD: This product contains a button cell or coin battery. • DEATH or serious injury can occur if ingested. • A swallowed button cell or coin battery can cause Internal Chemical Burns in as little as 2 hours. • KEEP new and used batteries OUT OF REACH of CHILDREN • Seek immediate medical attention if a battery is suspected to be swallowed or inserted inside any part of the body. 	

- Nie wolno połykać baterii, ponieważ może to spowodować oparzenie chemiczne.
- Pilot zdalnego sterowania dostarczany razem z tym produktem jest zasilany baterią pastylkową/guzikową. Połknięcie baterii pastylkowej/guzikowej może w ciągu zaledwie dwóch godzin spowodować poważne wewnętrzne oparzenia chemiczne, które mogą prowadzić do zgonu.
- Zarówno nowe, jak i zużyte baterie należy przechowywać w miejscu niedostępnym dla dzieci.
- Nawet zużyte baterie/akumulatory mogą spowodować poważne obrażenia lub śmierć.
- Zawsze należy całkowicie zabezpieczyć zasobnik na baterie. Jeżeli zasobnik na baterie nie zamyka się szczelnie, należy zrezygnować z korzystania z urządzenia, wyjąć baterie i umieścić je w miejscu niedostępnym dla dzieci.
- Należy upewnić się, że baterie są prawidłowo zainstalowane zgodnie z biegunowością (+ i -).
- Nie należy mieszać starych i nowych baterii, a także baterii różnych marek lub typów, takich jak baterie alkaliczne, węglowo-cynkowe lub akumulatory.

- Jeżeli istnieje podejrzenie, że bateria została połknięta lub umieszczona w otworze ciała, należy niezwłocznie skorzystać z pomocy lekarskiej.
- Aby uzyskać informacje na temat leczenia, należy zadzwonić do lokalnego centrum leczenia zatruc.
- Aby uniknąć niebezpieczeństwa wybuchu, pożaru lub poparzenia chemicznego, należy zachować ostrożność podczas wymiany baterii i korzystać wyłącznie z zatwierdzonych baterii.
- Zużyte baterie/akumulatory należy wyjąć i natychmiast poddać recyklingowi lub zutylizować zgodnie z lokalnymi przepisami i trzymać je z dala od dzieci. Baterii/akumulatorów NIE należy wyrzucać do śmieci ani spalać.
- Baterie/akumulatory z urządzeń, które nie są używane przez dłuższy czas, należy wyjąć i natychmiast poddać recyklingowi lub zutylizować zgodnie z lokalnymi przepisami.
- Baterii nie wolno rozładowywać siłowo, ładować, demontować, ogrzewać do temperatury wyższej niż 85°C ani spalać. W przeciwnym razie może dojść do obrażeń spowodowanych odpowietrzeniem, wyciekami lub wybuchem skutkującym oparzeniami chemicznymi.
- Baterie jednorazowe nie mogą być ładowane.
- Typ baterii: CR2032 | Napięcie znamionowe baterii: 3 V



Produkt zawiera małe części, które mogą spowodować zadławienie. Nie jest on odpowiedni dla dzieci w wieku poniżej trzech lat.



Produkt zawiera elementy magnetyczne. Aby uzyskać informacje dotyczące wpływu tych elementów na funkcjonowanie implantów medycznych, należy skontaktować się z lekarzem.

- Aby ograniczyć ryzyko pożaru i porażenia prądem elektrycznym, NIE należy wystawiać urządzenia na działanie deszczu, kapania, rozbryzgu lub wilgoci, a także nie wolno umieszczać w jego pobliżu naczyń wypełnionych płynami, takich jak wazony.
- Należy zachować odpowiednią odległość urządzenia od ognia i źródeł ciepła. NIE umieszczaj źródeł otwartego ognia (np. zapalonych świec) na urządzeniu ani w jego pobliżu.
- NIE wolno modyfikować urządzenia bez zezwolenia.
- NIE korzystaj z urządzenia w połączeniu z falownikiem.
- NIE używaj urządzenia w pojazdach ani na jednostkach pływających.
- Jeżeli urządzenie jest wyłączane przez wyjęcie wtyczki przewodu zasilającego lub przedłużacza z gniazda sieci elektrycznej, zapewnij możliwość swobodnego korzystania z tego elementu wyposażenia.
- Baterie/akumulatory dostarczone z tym produktem mogą spowodować pożar lub oparzenie chemiczne w przypadku niewłaściwego obchodzenia się z nimi, nieprawidłowej wymiany lub wymiany na baterię/akumulator niewłaściwego typu.
- Do montażu należy używać wyłącznie następującego wyposażenia: uchwyt ścienny Bose Soundbar Wall Bracket.
- Podczas umiejscawiania produktu należy zadbać o to, aby nie blokować szczelin wentylacyjnych w telewizorze lub monitorze. Informacje niezbędne do montażu w sposób zgodny z instrukcjami producenta należy znaleźć w podręczniku użytkownika dostarczonym z telewizorem lub monitorem.
- Ze względu na wymagania dotyczące wentylacji firma Bose nie zaleca umieszczania tego produktu w przestrzeniach zamkniętych, takich jak wnęki ścienne lub szafki wnękowe.
- Nie umieszczaj ani nie instaluj urządzenia w pobliżu źródeł ciepła, takich jak kaloryfery, przewody kominowe, piece lub inne urządzenia (na przykład wzmacniacze) wydzielające ciepło.
- Baterie należy trzymać w miejscu niedostępnym dla dzieci.
- Baterie mogą spowodować pożar lub oparzenie chemiczne, jeżeli są użytkowane nieprawidłowo. Baterii nie wolno ładować, demontować, ogrzewać ani spalać.

UWAGA: Urządzenie zostało przetestowane i uznane za zgodne z wymaganiami dotyczącymi urządzeń cyfrowych klasy B, określonymi w części 15 przepisów komisji FCC. Te limity określono w celu zapewnienia uzasadnionej ochrony przed zakłóceniami w instalacjach budynków mieszkalnych. Urządzenie wytwarza i wykorzystuje energię promieniowania o częstotliwości radiowej i może powodować zakłócenia komunikacji radiowej, jeżeli nie jest zainstalowane i użytkowane zgodnie z zaleceniami producenta. Nie można zagwarantować, że działanie niektórych instalacji nie będzie zakłócanie. Jeżeli urządzenie zakłóca odbiór radiowy lub telewizyjny, co można sprawdzić poprzez jego wyłączenie i ponownie włączenie, zakłócenia tego typu można eliminować, korzystając z następujących metod:

- Zmiana ustawienia lub lokalizacji produktu albo anteny odbiorczej.
- Zwiększenie odległości pomiędzy urządzeniem a odbiornikiem.
- Podłączenie urządzenia do gniazda sieci elektrycznej w innym obwodzie niż ten, do którego podłączony jest odbiornik.
- Skonsultowanie się z dystrybutorem lub doświadczonym technikiem radiowo-telewizyjnym w celu uzyskania pomocy technicznej.

Modyfikacje urządzenia, które nie zostały wyraźnie zatwierdzone przez firmę Bose Corporation, mogą spowodować anulowanie prawa użytkownika do korzystania z urządzenia.

To urządzenie jest zgodne z częścią 15 przepisów komisji FCC i standardami RSS organizacji ISED Canada dotyczącymi licencji. Korzystanie z urządzenia podlega dwóm następującym warunkom: (1) urządzenie nie może powodować szkodliwych zakłóceń i (2) musi być odporne na zakłócenia zewnętrzne, łącznie z zakłóceniami powodującymi nieprawidłowe funkcjonowanie.

To urządzenie powinno być zainstalowane i obsługiwane z zachowaniem odległości co najmniej 20 cm między elementem promieniującym a ciałem użytkownika.

Ze względu na robocze częstotliwości 5150–5250 MHz tego urządzenia należy używać wyłącznie w budynkach, aby ograniczyć ryzyko zakłócania funkcjonowania satelitarnych systemów łączności mobilnej, korzystających z tych samych kanałów.

CAN ICES-3 (B)/NMB-3(B)

Europa: Zakresy częstotliwości 2400–2483,5 MHz, 5150–5350 MHz i 5470–5725 MHz. | Maksymalna moc nadawcza poniżej 20 dBm EIRP. | Zakres częstotliwości 5725–5850 MHz. | Maksymalna moc nadawcza poniżej 14 dBm (25 mW) EIRP.

Maksymalna moc nadawcza jest niższa niż limity ustawowe, dlatego test SAR nie jest konieczny i można uzyskać zwolnienie zgodnie z obowiązującymi przepisami.

W przypadku roboczego zakresu częstotliwości 5150–5350 MHz urządzenie jest przeznaczone wyłącznie do użytku w budynkach we wszystkich krajach członkowskich UE wymienionych w tabeli.

									
BE	DK	IE	UK(NI)	FR	CY	SK	HU	AT	SE
BG	DE	PT	EL	HR	LV	LT	MT	PL	
CZ	EE	FI	ES	IT	RO	LU	NL	SI	



Ten symbol oznacza, że produktu nie wolno utylizować razem z odpadami komunalnymi. Produkt należy dostarczyć do odpowiedniego miejsca zbiórki w celu recyklingu. Prawidłowa utylizacja i recykling ułatwiają ochronę zasobów naturalnych, ludzkiego zdrowia i środowiska naturalnego. Aby uzyskać więcej informacji dotyczących utylizacji i recyklingu tego produktu, należy skontaktować się z samorządem lokalnym, zakładem utylizacji odpadów lub sklepem, w którym produkt został zakupiony.

Rozporządzenia techniczne dotyczące urządzeń radiowych małej mocy

Bez zgody udzielonej przez komisję NCC żadna firma, przedsiębiorstwo ani użytkownik nie ma prawa zmieniać częstotliwości, zwiększać mocy nadawczej ani modyfikować oryginalnych parametrów oraz sposobu działania zatwierdzonych urządzeń radiowych małej mocy. Urządzenia radiowe małej mocy nie powinny wpływać na bezpieczeństwo lotnicze ani zakłócać komunikacji służbowej. W przypadku stwierdzenia zakłóceń użytkownik ma obowiązek natychmiast zaprzestać użytkowania urządzenia do momentu ustąpienia zakłóceń. Komunikacja służbowa oznacza komunikację radiową prowadzoną zgodnie z ustawą Prawo telekomunikacyjne. Urządzenia radiowe małej mocy ulegają zakłóceniom pochodzącym z komunikacji służbowej lub urządzeń promieniujących w radiowym pasmie ISM.

Tabela stanów zasilania urządzenia

Zgodnie z wymaganiami dyrektywy 2009/125/EC, dotyczącej ekoprojektu dla produktów związanych z energią oraz z przepisami z 2020 r. dotyczącymi ekoprojektu dla produktów związanych z energią i informacji o energii (poprawka) (EU Exit), produkt ten spełnia wymagania następujących norm i dokumentów: rozporządzenie (WE) nr 1275/2008 z późniejszymi zmianami wprowadzonymi przez rozporządzenie (UE) nr 801/2013.

Informacje dotyczące zasilania	Tryby zasilania	
	Tryb gotowości	Tryb gotowości sieciowej
Zużycie energii w określonym trybie zasilania przy 230 V / 50 Hz	< 0,5 W	Wszystkie typy sieci ≤ 2,0 W
Czas, po którym urządzenie jest automatycznie przełączane do danego trybu	< 2,5 godz.	≤20 minut
Zużycie energii w trybie gotowości sieciowej przy 230 V / 50 Hz, gdy wszystkie złącza sieci przewodowej są zajęte i aktywowano wszystkie porty sieci bezprzewodowej	Nie dotyczy	≤ 2,0 W
Procedury aktywowania/dezaktywowania portów sieci bezprzewodowej. Dezaktywacja wszystkich sieci powoduje przełączenie do trybu gotowości.	<p>Wi-Fi®: Aktywuj przy użyciu aplikacji Bose. Aby dezaktywować, naciśnij jednocześnie przycisk Wycisz i przycisk <i>Bluetooth</i> na pilocie.</p> <p>Bluetooth®: Aktywuj przez sparowanie ze źródłem <i>Bluetooth</i>, naciskając przycisk <i>Bluetooth</i> na pilocie, a następnie wybierając listwę głośnikową na liście <i>Bluetooth</i> na urządzeniu lub używając aplikacji Bose. Aby dezaktywować, wyczyść listę parowania, naciskając przycisk <i>Bluetooth</i> na pilocie i przytrzymując go przez 10 sekund.</p>	



Zużyte baterie należy prawidłowo utylizować zgodnie z lokalnymi przepisami. Nie spalać.

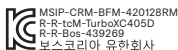

Nazwy i zawartość toksycznych lub szkodliwych substancji albo pierwiastków						
Nazwa części	Toksyczne lub szkodliwe substancje albo pierwiastki					
	Ołów (Pb)	Rtęć (Hg)	Kadm (Cd)	Sześciowartościowy chrom (Cr(VI))	Polibromowany bifenyl (PBB)	Polibromowany difenyleter (PBDE)
Obwody drukowane (PCB)	X	O	O	O	O	O
Części metalowe	X	O	O	O	O	O
Części plastikowe	O	O	O	O	O	O
Głośniki	X	O	O	O	O	O
Przewody	X	O	O	O	O	O

Tę tabelę przygotowano zgodnie z wymaganiami normy SJ/T 11364.

O: Oznacza, że dana substancja toksyczna lub szkodliwa, zawarta we wszystkich jednorodnych materiałach dla tej części, nie przekracza limitu określonego w normie GB/T 26572.

X: Oznacza, że dana substancja toksyczna lub szkodliwa, zawarta w co najmniej jednym z jednorodnych materiałów użytych w tej części, przekracza limit określony w normie GB/T 26572.



Nazwa wyposażenia: głośnik aktywny, oznaczenie typu: 439269						
Nazwa części	Substancje objęte ograniczeniami wraz z symbolami chemicznymi					
	Ołów (Pb)	Rtęć (Hg)	Kadm (Cd)	Sześciowartościowy chrom (Cr ⁺⁶)	Polibromowane bifenyle (PBB)	Polibromowane difenyletery (PBDE)
Obwody drukowane (PCB)	-	o	o	o	o	o
Części metalowe	-	o	o	o	o	o
Części plastikowe	o	o	o	o	o	o
Głośniki	-	o	o	o	o	o
Przewody	-	o	o	o	o	o

Uwaga 1: Symbol „o” oznacza, że zawartość procentowa substancji objętej ograniczeniem nie przekracza wartości referencyjnej.

Uwaga 2: Symbol „-” oznacza, że do substancji objętej ograniczeniem zastosowanie ma wyłączenie.

Data produkcji: Ósma cyfra numeru seryjnego oznacza rok produkcji. Na przykład cyfra „4” oznacza rok 2014 lub 2024.

Importerzy: Bose Electronics (Shanghai) Company Limited, Level 6, Tower D, No. 2337 Gudai Rd. Minhang District, Shanghai 201100 | Bose Products B.V., Gorslaan 60, 1441 RG Purmerend, The Netherlands | Bose de México S. de R.L. de C.V., Avenida Prado Sur #150, Piso 2, Interior 222 y 223, Colonia Lomas de Chapultepec V Sección, Miguel Hidalgo, Ciudad de México, C.P. 11000 Numer telefonu: +5255 (5202) 3545 | Bose Limited (H.K.), 7F., No.2, Sec. 3, Minsheng E. Road, Zhongshan Dist. Taipei City 10480, Numer telefonu: +886-2-2514 7676 | Bose Limited, Bose House, Quayside Chatham Maritime, Chatham, Kent, ME4 4QZ, Wielka Brytania

Zasilanie: 100–240 V ~ 50/60 Hz, 100 W

Identyfikator CMIIT ID jest podany na etykietce produktu na tylnym panelu obudowy listwy głośnikowej.

Prosimy o wpisanie i zachowanie poniższych informacji

Numer seryjny i numer modelu znajdują się na tylnym panelu listwy głośnikowej.

Numer seryjny:

Numer modelu: 439269

Należy zachować dowód zakupu. Warto teraz zarejestrować zakupiony produkt firmy Bose. Można to zrobić w łatwy sposób w witrynie internetowej worldwide.Bose.com/ProductRegistration

Amazon, Alexa i Amazon Music oraz wszystkie powiązane znaki są znakami towarowymi firmy Amazon.com, Amazon Inc. lub jej podmiotów zależnych.

Apple, logo Apple, Apple Music i AirPlay są znakami towarowymi firmy Apple Inc. zarejestrowanymi w Stanach Zjednoczonych i w innych krajach. App Store jest znakiem usługowym firmy Apple Inc.

Znak „Works with Apple AirPlay” oznacza, że dane akcesorium zostało zaprojektowane pod kątem współpracy z technologią, która jest na nim wyszczególniona, i poddane procesowi certyfikacji potwierdzającemu spełnienie standardów jakości firmy Apple.

Znak słowny i logo *Bluetooth*® są zastrzeżonymi znakami towarowymi firmy Bluetooth SIG, Inc., używanymi przez firmę Bose Corporation na podstawie licencji.

 Dolby, Dolby Atmos oraz symbol podwójnego D są zastrzeżonymi znakami towarowymi firmy Dolby Laboratories Licensing Corporation. Wyprodukowano na licencji Dolby Laboratories. Nieopublikowane informacje poufne. Copyright © 2012-2021 Dolby Laboratories. Wszelkie prawa zastrzeżone.

Google, Google Cast i Google Play są znakami towarowymi firmy Google LLC.

 HDMI, HDMI High-Definition Multimedia Interface, Trade dress i logo HDMI są znakami towarowymi lub zastrzeżonymi znakami towarowymi firmy HDMI Licensing Administrator, Inc.

Ten produkt obejmuje usługę iHeartRadio. iHeartRadio jest zastrzeżonym znakiem towarowym firmy iHeartMedia, Inc.

Ten produkt jest chroniony przez określone prawa dotyczące własności intelektualnej firmy Microsoft. Zabronione jest wykorzystywanie i rozpowszechnianie tej technologii poza tym produktem bez uprzedniego uzyskania licencji od firmy Microsoft.

Pandora jest znakiem towarowym lub zastrzeżonym znakiem towarowym firmy Pandora Media, Inc., używanym na podstawie zezwolenia.

QuickSet jest zastrzeżonym znakiem towarowym firmy Universal Electronics Inc. zarejestrowanym w Stanach Zjednoczonych i w innych krajach. © UEI 2000-2024

 Roku TV, Roku TV Ready oraz logo Roku Roku TV Ready są znakami towarowymi firmy Roku, Inc. Ten produkt jest obsługiwany w ramach programu Roku TV Ready w Stanach Zjednoczonych, Brazylii, Kanadzie, Meksyku oraz Wielkiej Brytanii. Lista krajów może ulec zmianie. Pełną listę krajów, w których ten produkt jest obsługiwany w ramach programu Roku TV Ready, można uzyskać, wysyłając wiadomość e-mail na adres rokutvready@roku.com

Ten produkt wykorzystuje oprogramowanie Spotify zgodnie z licencjami innych firm, dostępnymi w witrynie internetowej www.spotify.com/connect/third-party-licenses

Spotify jest zastrzeżonym znakiem towarowym firmy Spotify AB.

Wi-Fi jest zastrzeżonym znakiem towarowym stowarzyszenia Wi-Fi Alliance®.

Bose, logo B, QuietComfort, SimpleSync, SoundLink, SoundLink Revolve oraz Voice4Video są znakami towarowymi firmy Bose Corporation.

Siedziba główna firmy Bose Corporation: 1-877-230-5639

©2024 Bose Corporation. Żadnej części tej publikacji nie wolno powielać, modyfikować, rozpowszechniać ani wykorzystywać w inny sposób bez uprzedniego uzyskania pisemnego zezwolenia.

Aby wyświetlić informacje o licencjach dotyczących pakietów oprogramowania innych firm, dołączonych do inteligentnej listwy głośnikowej Bose, wykonaj następujące czynności:

1. Na pilocie zdalnego sterowania naciśnij przycisk rozpoczęcia/wstrzymywania odtwarzania ▷|| i przycisk zwiększania głośności + i przytrzymaj je przez pięć sekund.
2. Podłącz przewód USB do złącza SERVICE na tylnym panelu obudowy listwy głośnikowej.
3. Podłącz drugie zakończenie przewodu do komputera.
4. Na komputerze wpisz <http://203.0.113.1/opensource> w oknie przeglądarki, aby wyświetlić umowę EULA oraz informacje dotyczące licencji.

ZAWARTOŚĆ PAKIETU Z PRODUKTEM

Zawartość pakietu z produktem..... 13

TECHNOLOGIA DOLBY ATMOS® 14**WYBÓR LOKALIZACJI LISTWY GŁOŚNIKOWEJ**

Zalecenia..... 15

Montaż listwy głośnikowej na ścianie..... 16

Dostosowanie dźwięku po montażu ściennym 17

KONFIGURACJA LISTWY GŁOŚNIKOWEJ

Podłączanie listwy głośnikowej do zasilania..... 18

Tryb gotowości sieciowej 18

KONFIGURACJA APLIKACJI BOSE

Pobieranie aplikacji Bose 19

UŻYTKOWNICY APLIKACJI BOSE

Dodawanie listwy głośnikowej do istniejącego konta..... 20

Łączenie z inną siecią Wi-Fi® 20

STEROWANIE LISTWĄ GŁOŚNIKOWĄ

Pilot zdalnego sterowania..... 21

Włączanie/wyłączanie zasilania 22

Automatyczne uaktywnianie (tylko połączenie optyczne) 22

Źródła..... 23

Odtwarzanie multimediiów i regulacja głośności 24

Elementy sterowania asystenta głosowego 25

Dostosowanie dźwięku 25

Tryb dialogowy SI..... 25

AMAZON ALEXA

Dostęp do asystenta Amazon Alexa.....	26
Polecenia głosowe	26
Korzystanie z elementów sterowania listwy głośnikowej	27
Wykonywanie połączeń i wysyłanie wiadomości z asystentem Amazon Alexa	28
Konfigurowanie połączeń i wiadomości realizowanych przy użyciu asystenta Alexa.....	28
Polecenia głosowe	28
Konfiguracja funkcji „Nie przeszkadzać”	29
Polecenia głosowe	29
Sterowanie dźwiękiem przy użyciu funkcji Bose Voice4Video.....	30
Konfigurowanie funkcji Voice4Video.....	30
Polecenia głosowe	30

KORZYSTANIE Z ASYSTENTA GOOGLE

Dostęp do Asystenta Google.....	32
---------------------------------	----

STRUMIENIOWE PRZESYŁANIE DŹWIĘKU PRZY UŻYCIU FUNKCJI GOOGLE CAST

33

STRUMIENIOWANIE AUDIO PRZY UŻYCIU FUNKCJI AIRPLAY

Strumieniowanie audio z Centrum sterowania.....	34
Strumieniowanie audio z aplikacji.....	34

POŁĄCZENIA BLUETOOTH®

Łączenie z urządzeniem.....	35
Odłączanie urządzenia	36
Ponowne łączenie z urządzeniem.....	36
Łączenie z dodatkowym urządzeniem.....	36
Czyszczenie listy urządzeń listwy głośnikowej	36

STAN LISTWY GŁOŚNIKOWEJ

Stan sieci Wi-Fi	37
Stan <i>Bluetooth</i>	37
Stan asystenta Amazon Alexa.....	38
Wskaźnik wyłączenia mikrofonu.....	39
Stan odtwarzania multimediów i głośności.....	39
Stan aktualizacji i błędy.....	40

FUNKCJE ZAAWANSOWANE

Wyłączanie/włączanie sieci Wi-Fi	41
--	----

ŁĄCZENIE PRODUKTÓW BOSE

Podłączanie akcesoriów (urządzenia opcjonalne).....	42
Połączenie z głośnikiem Bose <i>Bluetooth</i> SoundLink lub słuchawkami Bose przy użyciu technologii SimpleSync	43
Zalety	43
Zgodne produkty	43
Ustanawianie połączenia przy użyciu aplikacji Bose.....	44
Ponowne łączenie głośnika Bose <i>Bluetooth</i> SoundLink lub słuchawek Bose	44
Użycie funkcji Personal Surround ze słuchawkami dousznymi Bose Ultra o otwartej konstrukcji.....	45
Zalety	45
Wyłączanie funkcji Personal Surround.....	45
Dostosowywanie ustawień dźwięku funkcji Personal Surround	45
Immersyjny dźwięk i skróty przy włączonej funkcji Personal Surround.....	45

KONSERWACJA

Aktualizacja listwy głośnikowej.....	46
Wymiana baterii pilota zdalnego sterowania	46
Czyszczenie listwy głośnikowej.....	48
Części zamienne i akcesoria.....	48
Ograniczona gwarancja.....	48

ROZWIĄZYWANIE PROBLEMÓW

Podstawowe rozwiązania.....	49
Inne rozwiązania.....	49
Przywracanie listwy głośnikowej.....	57

DODATEK: INSTALACJA

Sposoby podłączania.....	58
Podłączanie listwy głośnikowej do telewizora.....	59
Opcja 1 (zalecana): HDMI eARC lub ARC.....	59
Opcja 2: przewód optyczny.....	60
Roku TV Ready™.....	61
Sprawdzanie dźwięku.....	61

ZAWARTOŚĆ PAKIETU Z PRODUKTEM

Sprawdź, czy w pakiecie znajdują się poniższe elementy:



Inteligentna listwa głośnikowa Bose

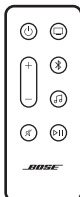

Pilot zdalnego sterowania (z baterią)

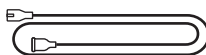

Przewód zasilający*

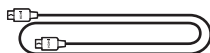

Przewód HDMI

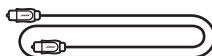

Przewód optyczny

* Produkt może być dostarczany z wieloma przewodami zasilającymi. Użyj odpowiedniego przewodu zasilającego zależnie od regionu.

UWAGA: Nie wolno korzystać z produktu, jeżeli jakkolwiek jego część jest uszkodzona. W takiej sytuacji należy powiadomić autoryzowanego dystrybutora produktów firmy Bose lub Dział Obsługi Klientów tej firmy.

Skorzystaj z następującej witryny internetowej: support.Bose.com/bssb

Inteligentna listwa głośnikowa Bose obsługuje technologię Dolby Atmos®. W listwie głośnikowej zastosowano głośniki skierowane ku górze i w bok, aby zapewnić dźwięk wysokiej jakości ze wszystkich kierunków. Umożliwia to uzyskanie najwyższej jakości, głębokiego i w pełni otaczającego dźwięku przestrzennego.

UWAGA: Aby skorzystać z funkcji dźwięku przestrzennego Dolby Atmos, należy podłączyć listwę głośnikową HDMI do złącza HDMI eARC lub ARC telewizora (zobacz str. 59). Jeżeli telewizor nie jest wyposażony w złącze eARC lub ARC, w celu uzyskania wiernej i przestrzennej reprodukcji dźwięku podłącz przewód optyczny przewód do złącza przewód optyczny (zobacz str. 60).

ZALECENIA

- Umieść listwę głośnikową pod telewizorem z przodu (zalecane) lub nad nim, tak aby jej przedni panel skierowany był w stronę pomieszczenia.
- W celu zapewnienia najwyższej jakości dźwięku upewnij się, że górne głośniki (grające ku górze) i boczne głośniki listwy głośnikowej (grające w bok) nie są zakryte.
- Podczas montażu ściennego listwy głośnikowej należy upewnić się, że jej górna powierzchnia znajduje się co najmniej 10 cm od telewizora.
- Jeżeli listwa głośnikowa jest ustawiona na półce lub stoliku telewizora, umieść przedni panel głośnika jak najbliżej przedniej krawędzi półki lub stolika, aby zapewnić najlepszą jakość dźwięku.
- Umieść listwę głośnikową z dala od metalowych szafek, innego wyposażenia audio/video i bezpośrednich źródeł ciepła.
- Ustaw listwę głośnikową na gumowych stopkach na stabilnym i równym podłożu. Aby zapewnić prawidłowe podparcie, obie stopki muszą być ustawione na podłożu. Wibracje mogą powodować przesuwanie listwy głośnikowej (zwłaszcza na gładkim podłożu z marmuru, szkła lub wypolerowanego drewna).
- Tylny panel obudowy listwy głośnikowej musi znajdować się w odległości co najmniej 1 cm od innych powierzchni. Zaślonięcie otworów znajdujących w tym panelu niekorzystnie wpływa na jakość dźwięku.
- Upewnij się, że w pobliżu znajduje się gniazdo sieci elektrycznej.
- Aby uniknąć zakłóceń bezprzewodowych, inne urządzenia bezprzewodowe umieść w odległości co najmniej 0,3–0,9 m od listwy głośnikowej.
- Aby zapobiec zakłóceniom łączności bezprzewodowej, może zaistnieć konieczność przemieszczenia punktów dostępowych sieci Wi-Fi na odległość 2,4–3,0 m od listwy głośnikowej, opcjonalnego modułu basowego oraz opcjonalnych głośników surround.
- Aby zapewnić najlepszą jakość dźwięku, NIE umieszczaj listwy głośnikowej w szafce ani ukośnie w narożniku.
- NIE umieszczaj żadnych przedmiotów na listwie głośnikowej.

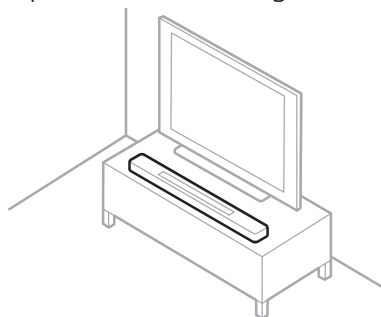

PRZESTROGA: Podczas korzystania z listwy głośnikowej NIE wolno ustawiać jej na panelu przednim, tylnym ani górnym.

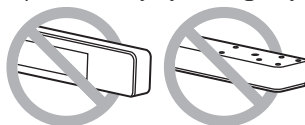

MONTAŻ LISTWY GŁOŚNIKOWEJ NA ŚCIANIE

Listwę głośnikową można zamocować na ścianie. Aby kupić uchwyt ścienny Bose Soundbar Wall Bracket, należy skontaktować się z autoryzowanym dystrybutorem firmy Bose.

Skorzystaj z następującej witryny internetowej: support.Bose.com/bssb

UWAGA: Należy upewnić się, że górna powierzchnia listwy głośnikowej znajduje się co najmniej 10 cm od telewizora.

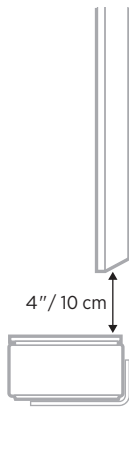

PRZESTROGA: Do montażu listwy głośnikowej NIE wolno używać innego osprzętu.

Dostosowanie dźwięku po montażu ściennym

Po zainstalowaniu listwy głośnikowej należy dostosować audio w celu uzyskania najlepszej jakości dźwięku.

Naciśnij przycisk wyciszenia  na pilocie zdalnego sterowania i przytrzymaj go przez pięć sekund do chwili, gdy usłyszysz sygnał dźwiękowy, a biały wskaźnik stanu zamiga dwa razy.



UWAGA: Jeżeli listwa głośnikowa zostanie zdemontowana ze ściany, należy przywrócić domyślne ustawienia audio.

PORADA: Po montażu ściennym można też dostosować audio przy użyciu aplikacji Bose.

PODŁĄCZANIE LISTWY GŁOŚNIKOWEJ DO ZASILANIA

1. Podłącz przewód zasilający do złącza POWER na tylnym panelu listwy głośnikowej.
2. Podłącz drugie zakończenie przewodu zasilającego do gniazda sieci elektrycznej.

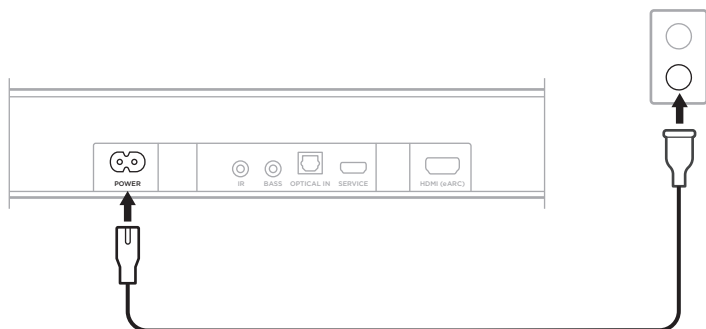

Zostanie włączona listwa głośnikowa i bursztynowy wskaźnik stanu.

TRYB GOTOWOŚCI SIECIOWEJ

Listwa głośnikowa jest przełączana do trybu gotowości sieciowej, jeżeli nie jest odtwarzany dźwięk i w ciągu 20 minut nie naciśnięto żadnego przycisku i nie korzystano z urządzenia z obsługą Asystenta Google lub asystenta Amazon Alexa.

Aby uaktywnić listwę głośnikową z trybu gotowości sieciowej, wykonaj następujące czynności:

- Naciśnij przycisk zasilania \downarrow , źródła (zobacz str. 23) lub rozpoczynania/wstrzymywania odtwarzania $\triangleright||$ (zobacz str. 21) na pilocie zdalnego sterowania.
- Rozpocznij lub wznów odtwarzanie audio przy użyciu urządzenia lub aplikacji Bose.
- Porozmawiaj z urządzeniem z obsługą Asystenta Google lub asystenta Amazon Alexa.

UWAGI:

- Aby korzystać z asystenta Amazon Alexa w trybie gotowości sieciowej, należy upewnić się, że listwa głośnikowa została skonfigurowana przy użyciu aplikacji Bose (zobacz str. 19), a mikrofon jest włączony (zobacz str. 39).
- Tryb gotowości można wyłączyć przy użyciu aplikacji Bose. Ta opcja jest dostępna w menu Ustawienia.

Aplikacja Bose umożliwia konfigurowanie listwy głośnikowej i sterowanie nią przy użyciu dowolnego urządzenia przenośnego, takiego jak smartfon lub tablet.

Aplikacja umożliwia strumieniowanie muzyki, dodawanie usług muzycznych, słuchanie internetowych stacji radiowych, konfigurowanie asystenta Amazon Alexa, włączanie funkcji Google Cast, wybieranie języka monitów głosowych, zarządzanie ustawieniami listwy głośnikowej, pobieranie wszelkich przyszłych aktualizacji i nowych funkcji udostępnianych przez firmę Bose.

UWAGA: W przypadku konta Bose, które zostało już utworzone dla innego produktu firmy Bose, należy dodać listwę głośnikową do istniejącego konta (zobacz str. 20).

POBIERANIE APLIKACJI BOSE

1. Pobierz aplikację Bose przy użyciu urządzenia.





2. Postępuj zgodnie z instrukcjami wyświetlanymi w aplikacji.

DODAWANIE LISTWY GŁOŚNIKOWEJ DO ISTNIEJĄCEGO KONTA

Aby dodać inteligentną listwę głośnikową Bose, należy otworzyć aplikację Bose dodać listwę głośnikową.

ŁĄCZENIE Z INNĄ SIECIĄ WI-FI

Należy ustawić połączenie z inną siecią, jeżeli nazwa lub hasło sieci uległy zmianie albo konieczna jest zmiana sieci lub dodanie innej sieci.

1. Naciśnij równocześnie przycisk wyciszenia  i przycisk aplikacji Bose  na pilocie zdalnego sterowania i przytrzymaj je do chwili, gdy bursztynowy wskaźnik stanu zostanie włączony.



2. Wyświetl ustawienia Wi-Fi na urządzeniu.
3. Wybierz pozycję **Inteligentna listwa głośnikowa**.
4. Uruchom aplikację Bose i postępuj zgodnie z wyświetlanymi w niej instrukcjami.

UWAGA: Jeżeli aplikacja nie monitoruje o konfigurację, przejdź do ekranu głównego i dodaj listwę głośnikową.

Elementy sterowania listwy głośnikowej znajdują się na jego górnym panelu i na pilocie zdalnego sterowania.

PORADA: Listwą głośnikową można też sterować przy użyciu aplikacji Bose.

PILOT ZDALNEGO STEROWANIA

Pilot umożliwia sterowanie listwą głośnikową, wybieranie źródła i zarządzanie połączeniami *Bluetooth*.

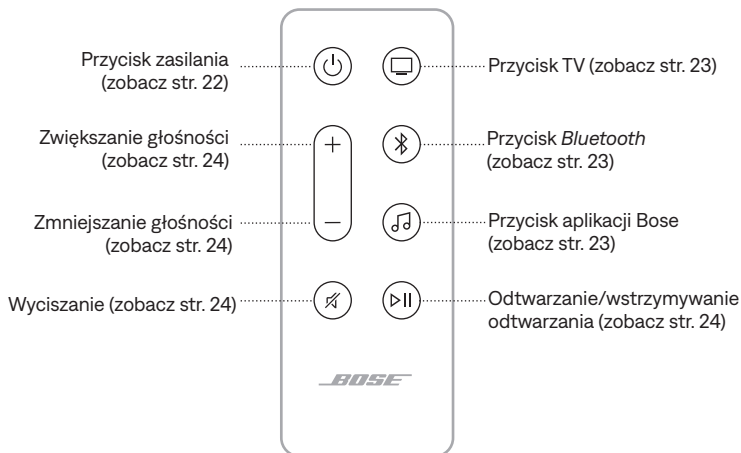

Włączanie/wyłączanie zasilania

Aby włączyć/wyłączyć zasilanie listwy głośnikowej, należy nacisnąć przycisk zasilania  na pilocie zdalnego sterowania.

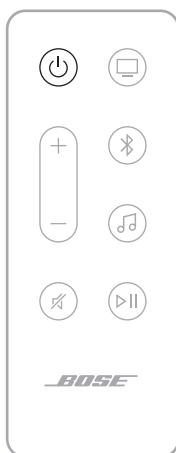

Po włączeniu zasilania listwa głośnikowa domyślnie korzysta z ostatnio uaktywnionego źródła.

UWAGI:

- Podłączenie listwy głośnikowej do gniazda sieci elektrycznej powoduje jej automatyczne uruchomienie.
- Gdy listwa głośnikowa jest wyłączona, nadal możesz używać głosu, aby uzyskać dostęp do asystenta Amazon Alexa lub urządzenia obsługującego Asystenta Google w celu sterowania listwą głośnikową (zobacz. str. 26).

PORADA: Można też włączyć lub wyłączyć zasilanie listwy głośnikowej przy użyciu funkcji Bose Voice4Video wraz z asystentem Amazon Alexa (zobacz str. 30).

Automatyczne uaktywnianie (tylko połączenie optyczne)

Listwę głośnikową można skonfigurować w taki sposób, aby jej zasilanie było automatycznie włączane po odebraniu sygnału dźwiękowego.

Aby przełączać między automatycznym uaktywnianiem a domyślnymi ustawieniami zasilania, naciśnij przycisk  i przytrzymaj go przez 10 sekund do chwili, gdy usłyszysz sygnał dźwiękowy, a biały wskaźnik stanu zamiga dwa razy.

PORADA: Funkcją automatycznego uaktywniania można też sterować przy użyciu aplikacji Bose. Ta opcja jest dostępna w menu Ustawienia.

Źródła

Aby wybrać źródło, naciśnij odpowiedni przycisk (TV , *Bluetooth*  lub aplikacja Bose ) na pilocie zdalnego sterowania.



PORADY:

- Można też wybierać źródło *Bluetooth* przy użyciu funkcji Bose Voice4Video wraz z asystentem Amazon Alexa (zobacz str. 30).
- Można też wybrać źródło przy użyciu aplikacji Bose.



Odtwarzanie multimediiów i regulacja głośności



FUNKCJA	PROCEDURA
Rozpoczynanie/ wstrzymywanie odtworzenia	<p>Naciśnij przycisk ▷ .</p> <p>UWAGA:</p> <ul style="list-style-type: none"> Po wstrzymaniu odtwarzania dźwięku dwa białe segmenty w centrum wskaźnika stanu są włączone do chwili, gdy odtwarzanie audio zostanie wznowione. W przypadku źródła TV nie można rozpoczynać/ wstrzymywać odtwarzania dźwięku.
Przechodzenie do przodu	Naciśnij dwukrotnie przycisk ▷ .
Przechodzenie do tyłu	Naciśnij trzykrotnie przycisk ▷ .
Zwiększanie głośności	<p>Naciśnij przycisk +.</p> <p>UWAGA: Aby szybko zwiększyć głośność, naciśnij i przytrzymaj przycisk +.</p>
Zmniejszanie głośności	<p>Naciśnij przycisk —.</p> <p>UWAGA: Aby szybko zmniejszyć głośność, naciśnij i przytrzymaj przycisk —.</p>
Wyciszenie / anulowanie wyciszenia	<p>Naciśnij przycisk 🔊.</p> <p>Jeżeli dźwięk jest wyciszony, biały lewy segment wskaźnika stanu jest włączony do chwili, gdy wyciszenie zostanie anulowane.</p> <p>PORADA: Można też nacisnąć przycisk +, aby anulować wyciszenie.</p>

PORADA: Możesz też używać funkcji Bose Voice4Video wraz z asystentem Amazon Alexa do sterowania odtwarzaniem multimediiów i regulacji głośności dla niektórych źródeł (zobacz str. 30).

ELEMENTY STEROWANIA ASYSTENTA GŁOSOWEGO

Przycisk akcji  służy do obsługi asystenta Amazon Alexa (str. 27). Przycisk wyłączenia mikrofonu  służy do wyłączenia mikrofonu (zobacz str. 27).

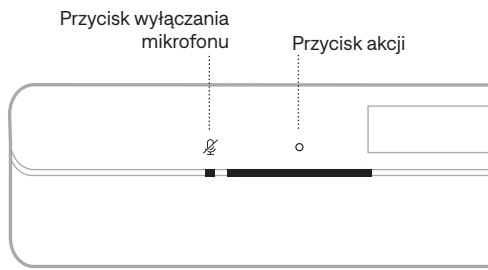

PORADA: Można też obsługiwać asystenta Amazon Alexa przy użyciu głosu (zobacz str. 26).

DOSTOSOWANIE DŹWIĘKU

Aby dostosować niskie i wysokie tony, kanał centralny, kanał górny i kanały dźwięku przestrzennego, użyj aplikacji Bose. Te opcje są dostępne w menu Ustawienia.

TRYB DIALOGOWY SI

Tryb dialogowy SI dostosowuje dźwięk, aby głosy były lepiej słyszalne, bez negatywnego wpływu na dynamikę immersyjnych efektów dźwiękowych.

Aby włączyć tryb dialogowy SI, użyj aplikacji Bose. Ta opcja jest dostępna w menu Ustawienia.

UWAGA: Po włączeniu tryb dialogowy SI ma zastosowanie do treści ze wszystkich źródeł i pozostaje włączony nawet po wyłączeniu listwy głośnikowej.

DOSTĘP DO ASYSTENTA AMAZON ALEXA

Korzystanie z asystenta Alexa z listwą głośnikową dzięki poleceniom głosowym znacznie upraszcza sterowanie muzyką i wieloma innymi funkcjami. Korzystanie z asystenta Alexa sprowadza się do prostego zadawania pytań. Po prostu poproś asystenta Alexa, by rozpoczął odtwarzanie ulubionej piosenki, przeskoczył do następnego utworu, zmienił głośność, przeczytał wiadomości i wiele innych. Korzystanie z asystenta Alexa w listwie głośnikowej ułatwia sterowanie domowymi urządzeniami inteligentnymi przy użyciu wyłącznie poleceń głosowych.

Aby uzyskać informacje dotyczące funkcji asystenta Alexa, skorzystaj z następującej witryny internetowej: <https://www.amazon.com/usealexa>.

Aby skonfigurować asystenta Amazon Alexa na listwie głośnikowej, należy skorzystać z aplikacji Bose. Ta opcja jest dostępna w menu Ustawienia.

UWAGI:

- Asystent Alexa jest niedostępny w niektórych wersjach językowych i krajach. Funkcje asystenta Alexa mogą się różnić w zależności od lokalizacji.
- Konfigurując asystenta Alexa, należy skorzystać z konta usługi audio, które było używane w aplikacji Bose.
- Jeżeli w domu używanych jest wiele produktów Bose, firma Bose zaleca, aby w celu zapewnienia bezproblemowego działania asystenta głosowego jedna osoba skonfigurowała asystenta Alexa dla wszystkich produktów Bose przy użyciu swojego konta Bose i konta Amazon Alexa.



Polecenia głosowe

Wypowiedz słowo „Alexa”, a następnie wypowiedz polecenie:



CZYNNOŚCI	POLECENIE GŁOSOWE
Korzystanie z asystenta Alexa	Help me get started (Pomóż mi rozpocząć)
Odtwarzanie dźwięku	Play rock music (Odtwórz muzykę rock) UWAGA: Domyślną usługą muzyczną jest Amazon Music. Aby zmienić domyślną usługę muzyczną, należy użyć aplikacji Alexa.
Wstrzymywanie odtwarzania dźwięku	Pause (Wstrzymaj)
Regulacja głośności	Turn the volume up (Zwiększ poziom głośności)
Przechodzenie do następnego utworu	Skip (Pomiń)
Odtwarzanie z określonej usługi audio	Play NPR on TuneIn (Odtwarzaj NPR w TuneIn) UWAGA: Asystent Amazon Alexa nie obsługuje niektórych usług audio.

CZYNNOŚCI	POLECENIE GŁOSOWE
Odtwarzanie przy użyciu określonego głośnika	Play jazz in the „Kitchen” (Odtwarzaj jazz w kuchni) UWAGA: Należy wypowiedzieć nazwę głośnika przypisaną w aplikacji Bose. Jeżeli wiele głośników ma tę samą nazwę, należy użyć nazwy przypisanej w aplikacji Alexa lub zmienić nazwę w aplikacji Bose.
Ustawianie wyłącznika czasowego	Set a timer for 15 minutes (Ustaw wyłącznik czasowy na 15 minut)
Odkrywanie dodatkowych umiejętności	Help me get started with skills (Pomóż mi się czegoś nauczyć)
Wyłączanie asystenta Alexa	Stop (Zatrzymaj)

Korzystanie z elementów sterowania listwy głośnikowej

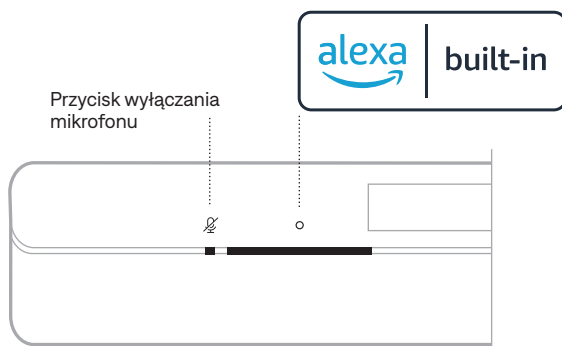
Przycisk akcji  służy do obsługi asystenta Amazon Alexa. Przycisk wyłączenia mikrofonu  służy do wyłączenia mikrofonu. Znajdują się one na górnym panelu listwy głośnikowej.



CZYNNOŚCI	PROCEDURA
Korzystanie z asystenta Alexa	Naciśnij przycisk  i wypowiedz polecenie. Lista przykładowych poleceń jest dostępna w witrynie internetowej https://www.amazon.com/usealexa .
Zatrzymywanie alarmów i wyłączników czasowych	Naciśnij przycisk  .

CZYNNOŚCI	PROCEDURA
Wyłączanie asystenta Alexa	Naciśnij przycisk ○.
Włączanie/wyłączanie mikrofonu	Naciśnij przycisk ☒. UWAGA: Gdy mikrofon jest wyłączony, jego czerwony wskaźnik jest włączony i nie można korzystać z asystenta Alexa.

WYKONYWANIE POŁĄCZEŃ I WYSYŁANIE WIADOMOŚCI Z ASYSTENTEM AMAZON ALEXA

Lepsza łączność dla domu i rodziny. Jeśli chcesz, asystent Alexa przemieni Twoje urządzenie w interkom umożliwiający bezpośrednie dwukierunkowe rozmowy pomiędzy pokojami lub domami, a także jednokierunkowe komunikaty z dowolnego pokoju. Przy użyciu asystenta Alexa można rozmawiać i wymieniać wiadomości z niemal wszystkimi bezpłatnie, korzystając z urządzenia obsługującego asystenta Alexa lub aplikacji Alexa na zgodnym smartfonie lub tablecie.

UWAGI:

- Obie rozmawiające strony muszą posiadać urządzenie obsługujące asystenta Alexa, dostępną i włączoną funkcję realizowania przez niego połączeń i wiadomości oraz udzielić odpowiedniego zezwolenia drugiej stronie w aplikacji Alexa.
- Aby używać połączeń i wiadomości realizowanych przez asystenta Alexa, musi być włączony mikrofon (zobacz str. 39).

Konfigurowanie połączeń i wiadomości realizowanych przy użyciu asystenta Alexa

Aby skonfigurować połączenia i wiadomości realizowane przez asystenta Alexa, należy użyć aplikacji Alexa.

Polecenia głosowe

Wypowiedz słowo „Alexa”, a następnie wypowiedz polecenie:

CZYNNOŚCI	POLECENIE GŁOSOWE
Łączenie z urządzeniami w domu	Drop in on „Kitchen” (Połącz z kuchnią). UWAGA: Jeśli jest to urządzenie firmy Bose, należy wypowiedzieć nazwę głośnika przypisaną w aplikacji Bose. Jeżeli wiele głośników ma tę samą nazwę, należy użyć nazwy przypisanej w aplikacji Alexa lub zmienić nazwę w aplikacji Bose.

CZYNNOŚCI	POLECENIE GŁOSOWE
Łączenie z bliskimi lub przyjaciółmi poza domem	Drop in on „Mom’s Kitchen” (Połącz z kuchnią mamy). UWAGA: Należy wypowiedzieć nazwę głośnika przypisaną we własnej aplikacji Bose/lub Alexa.
Inicjowanie połączenia telefonicznego	Call Mom (Zadzwoń do mamy).
Odbieranie połączenia telefonicznego	Answer (Odbierz).
Odrzucanie połączenia lub wiadomości	Decline (Odrzuć).
Kończenie połączenia telefonicznego	End call (Zakończ połączenie).
Odtwarzanie wiadomości	Play message (Odtwórz wiadomość).
Łączenie z kontaktem w nagłych wypadkach	Call my emergency contact (Połącz z kontaktem w nagłych wypadkach).
Wysyłanie komunikatów	Announce that dinner is ready (Prześlij komunikat o tym, że obiad jest gotowy).

KONFIGURACJA FUNKCJI „NIE PRZESZKADZAĆ”

Można czasowo wyłączyć wszystkie powiadomienia, komunikaty i połączenia przychodzące na listwę głośnikową.

Polecenia głosowe

Wypowiedz słowo „Alexa”, a następnie wypowiedz polecenie:

CZYNNOŚCI	POLECENIE GŁOSOWE
Włączanie funkcji „Nie przeszkadzać”	Turn on Do Not Disturb (Włącz funkcję „Nie przeszkadzać”).
Wyłączanie funkcji „Nie przeszkadzać”	Turn off Do Not Disturb (Wyłącz funkcję „Nie przeszkadzać”).

PORADA: Ustawienia funkcji „Nie przeszkadzać” można również zmieniać przy użyciu aplikacji Alexa.

STEROWANIE DŹWIĘKIEM PRZY UŻYCIU FUNKCJI BOSE VOICE4VIDEO

Technologia Bose Voice4Video rozszerza zestaw poleceń głosowych asystenta Amazon Alexa obsługiwanych przez listwy głośnikowe. Korzystając z poleceń głosowych, można sterować nie tylko inteligentną listwą głośnikową, ale również telewizorem oraz dekodernem telewizji kablowej lub satelitarnej. Można polecić asystentowi Alexa włączenie telewizora i inteligentnej listwy głośnikowej, przełączenie źródła obrazu, dostrojenie do stacji radiowej na podstawie nazwy sieci lub numeru kanału i wyświetlenie ulubionych programów.

UWAGA: Funkcja Voice4Video jest dostępna tylko dla dekodernów telewizji kablowej lub satelitarnej.

Konfigurowanie funkcji Voice4Video

Aby skonfigurować funkcję Voice4Video, należy użyć aplikacji Bose.

UWAGA: Przed skonfigurowaniem funkcji Voice4Video należy skonfigurować asystenta Alexa w aplikacji Bose (zobacz str. 26).

Polecenia głosowe

Wypowiedz słowo „Alexa”, a następnie wypowiedz polecenie:

CZYNNOŚCI	POLECENIE GŁOSOWE
Włączenie zasilania telewizora	Turn on TV (Włącz telewizor)
Wyłączenie zasilania telewizora	Turn off TV (Wyłącz telewizor)
Odtwarzanie wideo	Play (Odtwarzaj)
Wstrzymanie odtwarzania wideo	Pause (Wstrzymaj)
Wznawianie odtwarzania wideo	Resume (Wznów)
Przechodzenie do następnego pliku wideo	Next (Dalej)
Przechodzenie do poprzedniego pliku wideo	Previous (Wstecz)
Przełączanie wejścia do audio <i>Bluetooth</i>	Switch to <i>Bluetooth</i> (Przełącz do <i>Bluetooth</i>)
Przełączanie wejścia do HDMI TV	Switch to HDMI2 (Przełącz do HDMI2)

CZYNNOŚCI	POLECENIE GŁOSOWE
Oglądanie określonej stacji	Watch NFL Network (Wyświetl stację NFL Network)
Oglądanie kanału o określonym numerze	Watch channel 802 (Wyświetl kanał 802)
Przechodzenie do następnego kanału	Next channel (Następny kanał)
Przechodzenie do poprzedniego kanału	Previous channel (Poprzedni kanał)

DOSTĘP DO ASYSTENTA GOOGLE

Listwa głośnikowa jest zgodna z urządzeniami obsługującymi Asystenta Google, które są połączone z Twoją siecią. Dzięki Asystentowi Google można sterować listwą głośnikową wyłącznie za pomocą głosu.

Wypowiedz frazę „OK Google”, a następnie wypowiedz polecenie dla urządzenia <nazwa listwy głośnikowej>. Na przykład spróbuj odtworzyć ulubioną muzykę. Po prostu powiedz „OK Google, włącz listę odtwarzania Mój trening w salonie”.

UWAGI:

- Sterowanie głosowe jest domyślnie wyłączone. Aby skonfigurować sterowanie głosowe, użyj aplikacji Bose, aby włączyć funkcję Google Cast i skonfigurować funkcję transmisji głosu dla urządzenia z obsługą Asystenta Google. Te opcje są dostępne w menu Ustawienia.
- Należy wypowiedzieć nazwę listwy głośnikowej przypisaną w aplikacji Bose. Jeżeli wiele listew głośnikowych ma tę samą nazwę, należy użyć nazwy przypisanej w aplikacji Asystent Google lub zmienić nazwę w aplikacji Bose.
- Asystent Google nie jest niedostępny we wszystkich wersjach językowych i krajach.
- Aby uzyskać informacje dotyczące funkcji Asystenta Google, skorzystaj z następującej witryny internetowej:
<https://support.google.com/assistant>

Listwa głośnikowa działa z funkcją Google Cast. Dzięki funkcji Google Cast można przesyłać strumieniowo dźwięk z obsługiwanych aplikacji, po prostu dotykając przycisku transmisji.

UWAGI:

- Do korzystania z funkcji Google Cast wymagane jest połączenie Wi-Fi.
- Funkcja Google Cast jest domyślnie wyłączona. W aplikacji Bose użyj menu Ustawienia, aby włączyć funkcję Google Cast.
- Okresowo dodawana jest obsługa nowych aplikacji.

Telefon jest Twoim pilotem

- Po prostu naciśnij przycisk transmisji w aplikacjach, które już znasz i lubisz. Nie jest wymagane nowe logowanie ani pobieranie.
- Za pomocą telefonu możesz wyszukiwać, odtwarzać, wstrzymywać i zwiększać głośność z dowolnego miejsca w domu.
- Podczas transmisji strumieniowej można nadal używać telefonu do innych celów – przeglądać media społecznościowe, wysłać wiadomości tekstowe, a nawet odbierać połączenia.
- Ciesz się muzyką w całym domu, korzystając z funkcji transmisji w wielu pomieszczeniach przy użyciu głośników kompatybilnych z funkcją Cast.

Nieograniczona rozrywka według własnego planu

Wybieraj spośród milionów utworów z popularnych usług muzycznych, takich jak Pandora, Spotify i Tunes.

Listwa głośnikowa może odtwarzać dźwięk AirPlay 2, dlatego można szybko strumieniowo przesyłać dźwięk z urządzenia Apple do listwy głośnikowej lub kilku głośników.

UWAGI:

- Aby korzystać z funkcji AirPlay 2, należy użyć urządzenia Apple z systemem iOS 11.4 lub nowszym.
- Urządzenie Apple i listwa głośnikowa muszą być połączone z tą samą siecią Wi-Fi.
- Aby uzyskać więcej informacji dotyczących funkcji AirPlay, skorzystaj z następującej witryny internetowej: <https://www.apple.com/airplay>.

STRUMIENIOWANIE AUDIO Z CENTRUM STEROWANIA

1. Na urządzeniu Apple otwórz Centrum sterowania.
2. Naciśnij i przytrzymaj ikonę karty głośnikowej w prawym górnym rogu ekranu, a następnie naciśnij ikonę AirPlay .
3. Wybierz listwę głośnikową.

STRUMIENIOWANIE AUDIO Z APLIKACJI

1. Otwórz aplikację muzyczną (taką jak Apple Music) i wybierz ścieżkę do odtwarzania.
2. Naciśnij przycisk .
3. Wybierz listwę głośnikową.

ŁĄCZENIE Z URZĄDZENIEM

1. Naciśnij przycisk *Bluetooth*  na pilocie zdalnego sterowania.

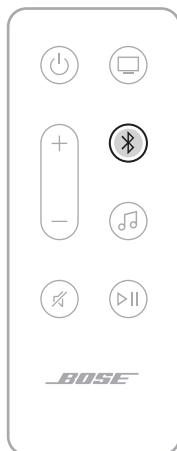

Niebieski wskaźnik stanu będzie migać.

2. Włącz funkcję *Bluetooth* w urządzeniu.

UWAGA: Zazwyczaj menu *Bluetooth* znajduje się w menu Ustawienia.

3. Wybierz listwę głośnikową z listy urządzeń.

UWAGA: Poszukaj nazwy listwy głośnikowej wprowadzonej w aplikacji Bose. Jeżeli nazwa nie została określona, zostanie wyświetlona nazwa domyślna.



Po ustanowieniu połączenia usłyszysz dźwięk, a biały wskaźnik stanu zostanie włączony, a następnie zaniknie do czerni. Nazwa listwy głośnikowej pojawi się na liście urządzeń.

ODŁĄCZANIE URZĄDZENIA

Aby odłączyć urządzenie, użyj aplikacji Bose.

PORADA: Można też użyć ustawień *Bluetooth* urządzenia. Wyłączenie funkcji *Bluetooth* powoduje rozłączenie wszystkich pozostałych urządzeń.

PONOWNE ŁĄCZENIE Z URZĄDZENIEM

Naciśnij przycisk *Bluetooth* ✂ na pilocie zdalnego sterowania.

Listwa głośnikowa podejmie próbę połączenia się z ostatnio podłączonymi urządzeniami.

UWAGI:

- Należy upewnić się, że funkcja *Bluetooth* jest włączona w urządzeniu.
- Urządzenie musi być zasilane i znajdować się w odległości nie większej niż 9 m.

ŁĄCZENIE Z DODATKOWYM URZĄDZENIEM

Na liście urządzeń listwy głośnikowej można zapisać maksymalnie osiem pozycji.

UWAGA: Nie można odtwarzać dźwięku równocześnie z kilku urządzeń.

1. Naciśnij przycisk ✂ na pilocie zdalnego sterowania i przytrzymaj go do chwili, gdy niebieski wskaźnik stanu zacznie migać.
2. Wybierz listwę głośnikową z listy urządzeń na urządzeniu.

UWAGA: Należy upewnić się, że funkcja *Bluetooth* jest włączona w urządzeniu.

CZYSZCZENIE LISTY URZĄDZEŃ LISTWY GŁOŚNIKOWEJ

1. Naciśnij przycisk ✂ na pilocie zdalnego sterowania i przytrzymaj go przez 10 sekund do chwili, gdy biały wskaźnik stanu zamiga dwa razy, a następnie zostanie wyłączony. Niebieski wskaźnik stanu będzie migać.
2. Usuń listwę głośnikową z listy *Bluetooth* urządzenia.

Wszystkie pozycje listy urządzeń zostaną wyczyszczone, a listwa głośnikowa będzie gotowa do połączenia (zobacz str. 35).

Wskaźnik stanu na przednim panelu listwy głośnikowej sygnalizuje stan głośnika.

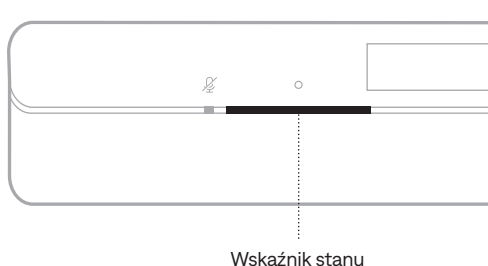

UWAGA: Wskaźnik informuje tylko o stanie bieżącego wybranego źródła.

STAN SIECI WI-FI

Informuje o stanie połączenia Wi-Fi listwy głośnikowej.

WSKAŹNIK STANU		STAN SYSTEMU
Miga (biały)		Łączenie z siecią Wi-Fi
Włączony (biały), a następnie wyłączony		Połączono z siecią Wi-Fi









STAN BLUETOOTH

Informacje o stanie połączenia *Bluetooth* urządzeń.

WSKAŹNIK STANU		STAN SYSTEMU
Miga (niebieski)		Gotowość do połączenia z urządzeniem
Miga (biały)		Łączenie z urządzeniem
Włączony (biały), a następnie wyłączony		Połączono z urządzeniem
Biały wskaźnik stanu miga dwa razy, a następnie zanika do czerni		Czyszczenie listy urządzeń

STAN ASYSTENTA AMAZON ALEXA

Informuje o stanie asystenta Amazon Alexa.

WSKAŹNIK STANU		STAN SYSTEMU
Wyłączony		Asystent Amazon Alexa jest bezczynny
Włączane są pojedynczo białe segmenty od krawędzi do centrum wskaźnika, a następnie wszystkie segmenty są włączone		Asystent Amazon Alexa nasłuchuje
Włączane są kolejne białe segmenty od centrum do krawędzi wskaźnika		Asystent Amazon Alexa zastanawia się
Miga (białe wszystkie segmenty wskaźnika)		Asystent Amazon Alexa mówi
Miga (żółty)		Powiadomienie od asystenta Amazon Alexa
Włączane są kolejne białe segmenty od centrum do krawędzi wskaźnika		Alert od asystenta Amazon Alexa
Miga (zielony)		Odbieranie lub inicjowanie połączenia
Włączony (zielony)		Trwające połączenie UWAGA: Po zakończeniu połączenia wskaźnik stanu zanika do czerni.
Włączony (fioletowy), a następnie zanika do czerni		Funkcja „Nie przeszkadzać” jest włączona UWAGA: Gdy funkcja „Nie przeszkadzać” jest włączona, fioletowy wskaźnik stanu miga za każdym razem, gdy próbujesz skorzystać z asystenta Alexa.

Wskaźnik wyłączenia mikrofonu

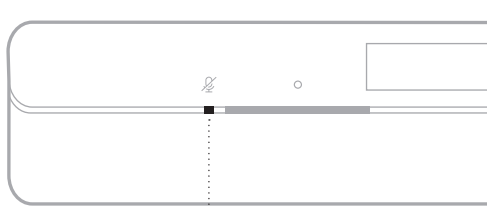

Wskaźnik wyłączenia mikrofonu

WSKAŹNIK

STAN SYSTEMU

Włączony (czerwony)

Mikrofon jest wyłączony

STAN ODTWARZANIA MULTIMEDIÓW I GŁOŚNOŚCI

Informacje o stanie listwy głośnikowej podczas sterowania odtwarzaniem multimedialnych i głośnością.

WSKAŹNIK STANU

STAN SYSTEMU

Włączone są dwa białe środkowe segmenty wskaźnika



Wstrzymywanie odtwarzania

Miga biały prawy segment wskaźnika

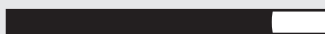

Zwiększanie głośności

Miga biały lewy segment wskaźnika

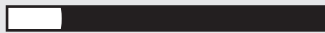

Zmniejszanie głośności





Włączony jest biały lewy segment wskaźnika





Wyciszenie

STAN AKTUALIZACJI I BŁĘDY

Informacje o stanie aktualizacji oprogramowania i błędach.

WSKAŹNIK STANU		STAN SYSTEMU
Włączony (bursztynowy)		Trwa konfiguracja sieci Wi-Fi
Włączane są białe segmenty od prawej do lewej krawędzi wskaźnika		Pobieranie aktualizacji
Włączane są białe segmenty od lewej do prawej krawędzi wskaźnika		Aktualizowanie listwy głośnikowej
Miga czterokrotnie (czerwony)		Usługa jest tymczasowo niedostępna; spróbuj ponownie później
Włączony (czerwony)		Błąd – skontaktuj się z Działem Obsługi Klientów firmy Bose

WYŁĄCZANIE/WŁĄCZANIE SIECI WI-FI

Naciśnij równocześnie przyciski wyciszenia  i przycisk *Bluetooth*  na pilocie zdalnego sterowania i przytrzymaj je do chwili, gdy biały wskaźnik stanu zamiga dwa razy, a następnie zostanie wyłączony.

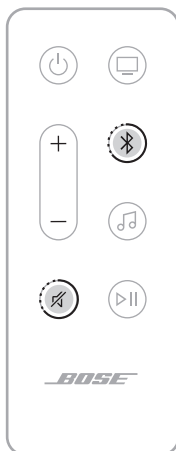

PODŁĄCZANIE AKCESORIÓW (URZĄDZENIA OPCJONALNE)

Listwę głośnikową można połączyć z dowolnymi z poniższych akcesoriów. Aby uzyskać więcej informacji, skorzystaj z podręcznika użytkownika danego akcesorium.

- **Moduł basowy Bose 700:** [Bose.com/BM700](https://www.bose.com/BM700)
- **Moduł basowy Bose 500:** [Bose.com/BM500](https://www.bose.com/BM500)
- **Bose Surround Speakers 700:** [Bose.com/SS700](https://www.bose.com/SS700)
- **Bose Surround Speakers:** [Bose.com/SS](https://www.bose.com/SS)

POŁĄCZENIE Z GŁOŚNIKIEM BOSE *BLUETOOTH* SOUNDLINK LUB SŁUCHAWKAMI BOSE PRZY UŻYCIU TECHNOLOGII SIMPLESYNC

Korzystając z technologii Bose SimpleSync, można połączyć głośniki Bose *Bluetooth* SoundLink lub słuchawki Bose z listwą głośnikową, aby w inny sposób słuchać muzyki i filmowych ścieżek dźwiękowych.

Zalety

- **Spersonalizowane odtwarzanie audio z telewizora:** Połączenie słuchawek Bose z listwą głośnikową pozwala na słuchanie dźwięku z telewizora bez zakłócania spokoju innych osób. Niezależna regulacja głośności w obu urządzeniach umożliwia zmniejszenie głośności lub wyciszenie listwy głośnikowej i równoczesne ustawienie dowolnej głośności słuchawek.
- **Odtwarzanie audio w innym pomieszczeniu:** Podłączając głośnik Bose SoundLink *Bluetooth* do listwy głośnikowej można słuchać tego samego nagrania równocześnie w dwóch pomieszczeniach.
- **Dodatkowy wymiar immersji:** Użyj funkcji Personal Surround i nadaj filmom i telewizji nowy wymiar, łącząc z listwą głośnikową słuchawki douszne Bose Ultra o otwartej konstrukcji (patrz str. 45).

UWAGA: Technologia SimpleSync zapewnia zasięg do 9 m podobnie jak technologia *Bluetooth*. Ściany i materiały budowlane mogą niekorzystnie wpływać na odbiór.

Zgodne produkty

Z listwą głośnikową można połączyć większość głośników Bose SoundLink *Bluetooth* i słuchawek Bose.

Popularne zgodne produkty:

- Przenośny głośnik Bose SoundLink Max
- Głośnik *Bluetooth* Bose SoundLink Flex
- Głośnik Bose SoundLink Micro *Bluetooth*
- Głośnik *Bluetooth* SoundLink Revolve+
- Słuchawki douszne Bose Ultra o otwartej konstrukcji
- Słuchawki Bose QuietComfort Ultra
- Słuchawki douszne Bose QuietComfort Ultra
- Słuchawki Bose QuietComfort 45

Okresowo dodawane są nowe produkty. Aby uzyskać pełną listę i więcej informacji, skorzystaj z następującej witryny internetowej: support.bose.com/Groups

Ustanawianie połączenia przy użyciu aplikacji Bose

Aby połączyć głośnik Bose *Bluetooth* SoundLink lub słuchawki Bose z listwą głośnikową, użyj aplikacji Bose. Aby uzyskać więcej informacji, skorzystaj z następującej witryny internetowej: support.bose.com/Groups

UWAGI:

- Należy upewnić się, że łączone urządzenie jest zasilane, znajduje się w odległości nie większej niż 9 m od listwy głośnikowej i jest gotowe do połączenia. Aby uzyskać więcej informacji, skorzystaj z podręcznika użytkownika danego urządzenia.
- Nie można połączyć z listwą głośnikową kilku urządzeń równocześnie.

PONOWNE ŁĄCZENIE GŁOŚNIKA BOSE *BLUETOOTH* SOUNDLINK LUB SŁUCHAWEK BOSE

Korzystając z aplikacji Bose, połącz ponownie listwę głośnikową z wcześniej połączonym zgodnym produktem Bose.

UWAGA: Listwa głośnikowa musi znajdować się w zasięgu (9 m) i być włączona.

UŻYCIE FUNKCJI PERSONAL SURROUND ZE SŁUCHAWKAMI DOUSZNYMI BOSE ULTRA O OTWARTEJ KONSTRUKCJI

Po połączeniu słuchawek dousznych Bose Ultra o otwartej konstrukcji z listwą głośnikową można dodać kolejną warstwę immersji do filmów i telewizji dzięki funkcji Personal Surround.

Zalety

- Twoje ulubione treści będą jeszcze bardziej przestrzenne i immersyjne. Słuchawki douszne wzbogacają dźwięk z listwy głośnikowej, odtwarzając wraz z nią połączenie sygnałów kanału centralnego, górnego i przestrzennego, podobnie jak poszczególne głośniki do dźwięku przestrzennego.
- Dostosowywanie ustawień dźwięku do swoich preferencji. Zwiększ poziom kanału centralnego dla czytelności dialogów lub kanału górnego i przestrzennego, dla zwiększenia immersji.

UWAGA: Funkcja Personal Surround ma zastosowanie do treści ze wszystkich źródeł z listwy głośnikowej.

Wyłączanie funkcji Personal Surround

Funkcja Personal Surround jest domyślnie włączona, gdy podłączasz słuchawki douszne Bose Ultra o otwartej konstrukcji do listwy głośnikowej. Możesz wyłączyć funkcję Personal Surround, jeśli chcesz niezależnie sterować głośnością słuchawek i listwy głośnikowej lub odtwarzać wszystkie kanały audio z obu produktów.

Aby wyłączyć funkcję Personal Surround, użyj aplikacji Bose. Ta opcja jest dostępna na ekranie głównym.

Dostosowywanie ustawień dźwięku funkcji Personal Surround

Aby dostosować głośność słuchawek dousznych, kanału centralnego, górnego i przestrzennego w stosunku do listwy głośnikowej, użyj aplikacji Bose. Aby uzyskać dostęp do tej opcji, na ekranie głównym dotknij ●●● na suwaku głośności dla grupy.

Immersyjny dźwięk i skróty przy włączonej funkcji Personal Surround

Po podłączeniu słuchawek dousznych Bose Ultra o otwartej konstrukcji z listwą głośnikową, gdy włączona jest funkcja Personal Surround, opcja immersyjnego dźwięku zostanie tymczasowo wyłączona, a skróty zostaną tymczasowo wyłączone w obu słuchawkach dousznych.

Po rozłączeniu słuchawek dousznych z listwą głośnikową lub po wyłączeniu funkcji Personal Surround funkcja immersyjnego dźwięku powróci do poprzedniego ustawienia, a skróty zostaną ponownie włączone.

AKTUALIZACJA LISTWY GŁOŚNIKOWEJ

Po zakończeniu procesu konfiguracji w aplikacji Bose i połączeniu listwy głośnikowej z siecią Wi-Fi listwa głośnikowa zaktualizuje się automatycznie.

WYMIANA BATERII PILOTA ZDALNEGO STEROWANIA

⚠ WARNING	
<ul style="list-style-type: none"> • INGESTION HAZARD: This product contains a button cell or coin battery. • DEATH or serious injury can occur if ingested. • A swallowed button cell or coin battery can cause Internal Chemical Burns in as little as 2 hours. • KEEP new and used batteries OUT OF REACH of CHILDREN • Seek immediate medical attention if a battery is suspected to be swallowed or inserted inside any part of the body. 	

UWAGA: Aby uzyskać więcej informacji, zobacz „OSTRZEŻENIA/PRZESTROGI” na str. 2.

1. Obróć monetą pokrywę zasobnika na baterie przeciwnie do kierunku ruchu wskazówek zegara i zdejmij pokrywę.

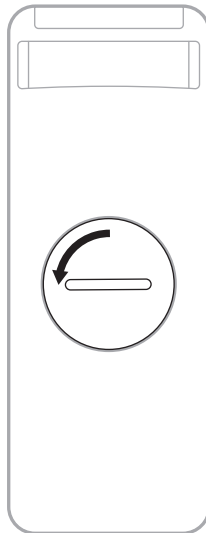

2. Włóż nową baterię, tak aby płaska strona baterii z symbolem + była skierowana w górę.

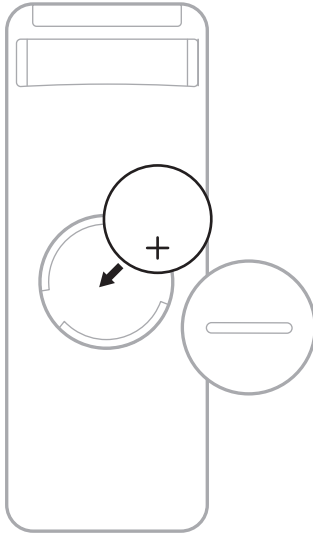

UWAGA: Należy korzystać wyłącznie z zatwierdzonych (np. z certyfikatem UL) baterii litowych CR2032 lub DL2032 o napięciu 3 V.

3. Załóż pokrywę i obróć ją zgodnie z kierunkiem ruchu wskazówek zegara, tak aby została zablokowana w odpowiednim położeniu.

CZYSZCZENIE LISTWY GŁOŚNIKOWEJ

Należy przetrzeć zewnętrzne elementy listwy głośnikowej miękką, suchą ściereczką.

PRZESTROGI:

- NIE wolno dopuścić do rozlania cieczy na listwie głośnikowej lub w otworach w jej obudowie.
- NIE wolno wdmuchiwać powietrza do górnych głośników listwy głośnikowej.
- NIE wolno czyścić górnych głośników listwy głośnikowej odkurzaczem.
- NIE wolno używać aerozoli w pobliżu górnych głośników listwy głośnikowej.
- NIE wolno używać rozpuszczalników, chemikaliów ani środków czyszczących zawierających alkohol, amoniak lub materiały ściernie.
- NIE wolno dopuścić do przedostania się przedmiotów do otworów w obudowie.

CZĘŚCI ZAMIENNE I AKCESORIA

Części zamienne i akcesoria można zamówić w Dziale Obsługi Klientów firmy Bose.

Skorzystaj z następującej witryny internetowej: support.Bose.com/bssb

OGRANICZONA GWARANCJA

Listwa głośnikowa jest objęta ograniczoną gwarancją. Aby uzyskać informacje dotyczące ograniczonej gwarancji, skorzystaj z następującej witryny internetowej: worldwide.Bose.com/Warranty.

Aby uzyskać instrukcje dotyczące rejestrowania produktów, skorzystaj z następującej witryny internetowej: worldwide.Bose.com/ProductRegistration. Rezygnacja z rejestracji nie wpływa na uprawnienia wynikające z ograniczonej gwarancji.

PODSTAWOWE ROZWIĄZANIA

W przypadku problemów z listwą głośnikową wykonaj następujące czynności:

- Upewnij się, że zasilacz jest podłączony do czynnego gniazda sieci elektrycznej.
- Podłącz prawidłowo wszystkie przewody.
- Sprawdź stan listwy głośnikowej (zobacz str. 37).
- Pobierz aplikację Bose, zakończ proces konfiguracji i poczekaj, aż wszelkie dostępne aktualizacje oprogramowania zostaną pobrane na listwę głośnikową.
- Ustaw listwę głośnikową zgodnie z zaleceniami dotyczącymi wyboru lokalizacji (zobacz str. 15).
- Ustaw listwę głośnikową w zalecanej odległości od urządzenia, aby umożliwić jej prawidłowe funkcjonowanie.
- Upewnij się, że listwa głośnikowa znajduje się co najmniej 0,3–0,9 m od innych urządzeń bezprzewodowych.
- Upewnij się, że wszelkie punkty dostępne sieci Wi-Fi znajdują się w odległości 2,4–3,0 m od listwy głośnikowej, opcjonalnego modułu basowego oraz opcjonalnych głośników surround.



INNE ROZWIĄZANIA

Jeżeli pomimo zastosowania podstawowych rozwiązań problem wystąpi ponownie, skorzystaj z poniższej tabeli zawierającej informacje dotyczące typowych problemów i sposobów ich rozwiązywania. Można także uzyskać dostęp do artykułów dotyczących rozwiązywania problemów, filmów i innych zasobów w witrynie internetowej: support.Bose.com/bssb

Jeżeli nie można rozwiązać problemu, skontaktuj się z Działem Obsługi Klientów firmy Bose.

Skorzystaj z następującej witryny internetowej: worldwide.Bose.com/contact

PROBLEM	ROZWIĄZANIE
Brak złącza HDMI eARC w telewizorze	<p>Użyj złącza HDMI ARC telewizora.</p> <p>Jeżeli telewizor nie jest wyposażony w złącze HDMI ARC, podłącz listwę głośnikową do telewizora przewodem optycznym.</p>
Brak złącza HDMI eARC, HDMI ARC, albo złącza optycznego w telewizorze	<p>Jeśli telewizor jest podłączony do dekodera telewizji kablowej lub satelitarnej, podłącz przewód optyczny z listwy głośnikowej do dekodera telewizji kablowej lub satelitarnej.</p> <p>Podłącz urządzenie do telewizora przy użyciu konwertera audio i oddzielnego przewodu audio, takiego jak przewód koncentryczny, przewód z wtyczkami 3,5 mm lub przewód analogowy (nieuwzględniony w pakiecie z produktem). Rodzaj konwertera i przewodu jest zależny od dostępnych złączy wyjściowych telewizora.</p>

PROBLEM	ROZWIĄZANIE
Listwa głośnikowa się nie uruchamia	<p>Podłącz przewód zasilający do innego gniazda sieci elektrycznej.</p> <p>Użyj pilota zdalnego sterowania do włączenia zasilania listwy głośnikowej (zobacz str. 21).</p> <p>Odłącz przewody zasilające listwy głośnikowej i opcjonalnego modułu basowego lub głośników surround, odczekaj 30 sekund, a następnie podłącz je prawidłowo do czynnego gniazda sieci elektrycznej.</p>
Zasilanie listwy głośnikowej nie jest wyłączone	<p>Być może listwa głośnikowa jest przełączona do trybu gotowości. Aby uaktywnić listwę głośnikową, naciśnij przycisk zasilania  na pilocie zdalnego sterowania. Naciśnij przycisk  ponownie, aby wyłączyć zasilanie listwy głośnikowej.</p>
Dźwięk nie jest odtwarzany w technologii Dolby Atmos	<p>Upewnij się, że listwa głośnikowa jest podłączona do złącza HDMI eARC lub ARC telewizora.</p> <p>Na ekranie Teraz odtwarzane w aplikacji Bose upewnij się, że sygnał audio jest strumieniowany w formacie Dolby Atmos. Jeśli nie jest strumieniowany w formacie Dolby Atmos, upewnij się, że zaawansowane ustawienia telewizora zezwalają na przesyłanie sygnału Dolby Atmos do listwy głośnikowej. Skorzystaj z podręcznika użytkownika telewizora.</p>
Pilot działa nieprawidłowo lub nie działa	<p>Wymień baterię (zobacz str. 46).</p> <p>Upewnij się, że pilot zdalnego sterowania znajduje się w odległości nie większej niż 6 m od listwy głośnikowej.</p> <p>Upewnij się, że między pilotem a listwą głośnikową nie znajdują się żadne przeszkody.</p>
Aplikacja Bose nie działa na urządzeniu	<p>Upewnij się, że urządzenie jest zgodne z aplikacją Bose i spełnia minimalne wymagania systemowe. Aby uzyskać więcej informacji, skorzystaj ze sklepu z aplikacjami na urządzeniu.</p> <p>Odinstaluj aplikację Bose urządzenia, a następnie zainstaluj ją ponownie (zobacz str. 19).</p>
Nie można dodać listwy głośnikowej do innego konta Bose	<p>Sprawdź w aplikacji Bose czy włączono funkcję udostępniania listwy głośnikowej.</p> <p>Upewnij się, że listwa głośnikowa i urządzenie są połączone z tą samą siecią Wi-Fi.</p>
Zasilanie listwy głośnikowej i źródła nie jest włączane/wyłączane równocześnie	<p>Naciśnij przycisk zasilania , aby włączyć/wyłączyć zasilanie źródła.</p> <p>Jeśli listwa głośnikowa jest podłączona do złącza optycznego telewizora, włącz opcję automatycznego uaktywniania, aby listwa głośnikowa uruchamiała się, gdy odbierany jest sygnał (zobacz str. 22).</p>

PROBLEM	ROZWIĄZANIE
<p>Przerywany dźwięk lub brak dźwięku z listwy głośnikowej</p>	<p>Zwiększ głośność listwy głośnikowej (zobacz str. 24) lub urządzenia.</p> <p>Jeżeli wskaźnik stanu po lewej stronie świeci na biało, listwa głośnikowa jest wyciszona. Naciśnij przycisk wyciszenia \mathcal{R}, aby anulować wyciszenie listwy głośnikowej.</p> <p>Sprawdź ustawienia dźwięku telewizora. Skorzystaj z podręcznika użytkownika telewizora.</p> <p>Upewnij się, że urządzenie nie jest wyciszone.</p> <p>Upewnij się, że korzystasz ze zgodnego urządzenia <i>Bluetooth</i>.</p> <p>Uruchom urządzenie ponownie.</p> <p>Uruchom ponownie źródło audio.</p> <p>Zmień źródło (zobacz str. 23).</p> <p>Odtwórz dźwięk z innej aplikacji lub usługi muzycznej.</p> <p>Jeśli dźwięk pochodzi ze źródła Wi-Fi, zresetuj router.</p> <p>Uruchom ponownie telewizor.</p> <p>Zaktualizuj oprogramowanie telewizora. Skorzystaj z podręcznika użytkownika telewizora.</p> <p>Odłącz przewód HDMI od złącza HDMI eARC lub (ARC) telewizora, a następnie podłącz go ponownie.</p> <p>Upewnij się, że przewód HDMI listwy głośnikowej jest podłączony do złącza telewizora z oznaczeniem HDMI eARC (Enhanced Audio Return Channel), a nie do standardowego złącza HDMI. Jeżeli telewizor nie jest wyposażony w złącze HDMI eARC, użyj złącza HDMI ARC. Jeżeli telewizor nie jest wyposażony w złącze ARC, podłącz listwę głośnikową przewodem optycznym (zobacz str. 60).</p> <p>Jeżeli listwa głośnikowa jest podłączona do złącza HDMI eARC (lub ARC) telewizora, należy się upewnić, że w menu systemu telewizora została włączona funkcja Consumer Electronics Control (CEC). Nazwa funkcji CEC jest zależna od modelu telewizora. Skorzystaj z podręcznika użytkownika telewizora.</p> <p>Podłącz przewód optyczny listwy głośnikowej do złącza telewizora z oznaczeniem Output lub OUT, a nie Input lub IN.</p> <p>Odłącz przewody zasilające listwy głośnikowej i opcjonalnego modułu basowego lub głośników surround, odczekaj 30 sekund, a następnie podłącz je prawidłowo do czynnego gniazda sieci elektrycznej.</p> <p>Sprawdź ustawienie Zaawansowany tryb CEC w aplikacji Bose. Ta opcja jest dostępna w menu Ustawienia. Aby uzyskać więcej informacji, skorzystaj z następującej witryny internetowej: support.Bose.com/bssb_cec</p>

PROBLEM	ROZWIĄZANIE
<p>Listwa głośnikowa nie łączy się z modułem basowym lub głośnikami surround</p>	<p>Aby uzyskać więcej informacji, skorzystaj z podręcznika użytkownika modułu basowego lub głośników surround (zobacz str. 42).</p> <p>Upewnij się, że moduł basowy lub głośniki surround są zgodne z listwą głośnikową (zobacz str. 42).</p> <p>Odłącz przewody zasilające listwy głośnikowej i opcjonalnego modułu basowego, odczekaj 30 sekund, a następnie podłącz je prawidłowo do gniazda sieci elektrycznej.</p>
<p>Brak dźwięku z modułu basowego lub głośników surround</p>	<p>Upewnij się, że moduł basowy lub głośniki surround są zgodne z listwą głośnikową (zobacz str. 42).</p> <p>Upewnij się, że aplikacja Bose została zaktualizowana.</p> <p>Dostosuj niskie tony w aplikacji Bose (zobacz str. 25).</p> <p>Zmień źródło (zobacz str. 23).</p>
<p>Dźwięk jest emitowany z głośnika telewizora</p>	<p>Upewnij się, że przewód HDMI listwy głośnikowej jest podłączony do złącza telewizora z oznaczeniem HDMI eARC (Enhanced Audio Return Channel), a nie do standardowego złącza HDMI. Jeżeli telewizor nie jest wyposażony w złącze HDMI eARC, użyj złącza HDMI ARC. Jeżeli telewizor nie jest wyposażony w złącze ARC, podłącz listwę głośnikową przewodem optycznym (zobacz str. 60).</p> <p>Wyłącz głośniki telewizora. Skorzystaj z podręcznika użytkownika telewizora.</p> <p>Odłącz przewód HDMI od złącza HDMI eARC lub (ARC) telewizora, a następnie podłącz go ponownie.</p> <p>Odłącz przewody zasilające listwy głośnikowej i opcjonalnego modułu basowego, odczekaj 30 sekund, a następnie podłącz je prawidłowo do gniazda sieci elektrycznej.</p> <p>Ustaw najniższy poziom głośności telewizora.</p> <p>Jeżeli listwa głośnikowa jest podłączona do złącza HDMI eARC (lub ARC) telewizora, należy się upewnić, że w menu systemu telewizora została włączona funkcja Consumer Electronics Control (CEC). Nazwa funkcji CEC jest zależna od modelu telewizora. Skorzystaj z podręcznika użytkownika telewizora.</p> <p>Sprawdź ustawienie Zaawansowany tryb CEC w aplikacji Bose. Ta opcja jest dostępna w menu Ustawienia. Aby uzyskać więcej informacji, skorzystaj z następującej witryny internetowej: support.Bose.com/bssb_cec</p>

PROBLEM	ROZWIĄZANIE
<p>Niska jakość dźwięku lub zniekształcony dźwięk</p>	<p>Sprawdź inne źródła, jeżeli są dostępne.</p> <p>Upewnij się, że telewizor może przekazywać dźwięk przestrzenny do wyjścia. Skorzystaj z podręcznika użytkownika telewizora.</p> <p>Jeżeli dźwięk jest odtwarzany z innego urządzenia, zmniejsz głośność tego urządzenia.</p> <p>Dostosuj niskie tony w aplikacji Bose (zobacz str. 25).</p> <p>Wyłącz głośniki telewizora. Skorzystaj z podręcznika użytkownika telewizora.</p> <p>Sprawdź dźwięk (zobacz str. 61).</p>
<p>Listwa głośnikowa nie odtwarza dźwięku z właściwego źródła lub wybiera nieprawidłowe źródło po opóźnieniu</p>	<p>Sprawdź ustawienie Zaawansowany tryb CEC w aplikacji Bose. Ta opcja jest dostępna w menu Ustawienia. Aby uzyskać więcej informacji, skorzystaj z następującej witryny internetowej: support.Bose.com/bssb_cec</p> <p>Wyłącz funkcję CEC w urządzeniu źródłowym. Skorzystaj z podręcznika użytkownika urządzenia źródłowego.</p>
<p>Listwa głośnikowa nie łączy się z siecią Wi-Fi</p>	<p>W aplikacji Bose wybierz poprawną nazwę sieci i wprowadź hasło sieciowe (z uwzględnieniem wielkich i małych liter).</p> <p>Upewnij się, że listwa głośnikowa i urządzenie są połączone z tą samą siecią Wi-Fi.</p> <p>Jeżeli informacje sieciowe uległy zmianie, zobacz str. 20.</p> <p>Należy włączyć obsługę sieci Wi-Fi na urządzeniu używanym do konfiguracji.</p> <p>Zamknij inne aplikacje otwarte na urządzeniu.</p> <p>Uruchom ponownie urządzenie i router.</p> <p>Jeżeli router obsługuje pasma 2,4 GHz i 5 GHz, upewnij się, że urządzenie (urządzenie przenośne lub komputer) i listwa głośnikowa korzystają z tego samego pasma.</p> <p>UWAGA: Przypisz unikatową nazwę do każdego pasma, aby zminimalizować ryzyko korzystania z niewłaściwego pasma.</p> <p>Zresetuj router.</p> <p>Odłącz przewody zasilające listwy głośnikowej i opcjonalnego modułu basowego, odczekaj 30 sekund, a następnie podłącz je prawidłowo do gniazda sieci elektrycznej. Odinstaluj aplikację Bose urządzenia, a następnie zainstaluj ją ponownie i rozpocznij konfigurację.</p> <p>Jeżeli podczas łączenia z inną siecią aplikacja nie monitoruje o konfigurację, przejdź do ekranu głównego i dodaj listwę głośnikową.</p>

PROBLEM	ROZWIĄZANIE
<p>Listwa głośnikowa nie łączy się z urządzeniem Bluetooth</p>	<p>Na urządzeniu wyłącz funkcję <i>Bluetooth</i>, a następnie włącz ją ponownie. Usuń listwę głośnikową z listy urządzeń <i>Bluetooth</i>. Ustanów połączenie ponownie (zobacz str. 35).</p> <p>Ustanów połączenie z innym urządzeniem (zobacz str. 35).</p> <p>Upewnij się, że korzystasz ze zgodnego urządzenia <i>Bluetooth</i>. Skorzystaj z następującej witryny internetowej: support.Bose.com/bssb_bt</p> <p>Usuń listwę głośnikową z listy <i>Bluetooth</i> urządzenia. Ustanów połączenie ponownie (zobacz str. 35).</p> <p>Wyczyść listę urządzeń listwy głośnikowej (zobacz str. 36). Ustanów połączenie ponownie (zobacz str. 35).</p>
<p>Listwa głośnikowa nie przesyła strumieniowo dźwięku przy użyciu funkcji AirPlay</p>	<p>Upewnij się, że listwa głośnikowa jest zasilana i znajduje się w zasięgu (zobacz str. 22).</p> <p>Upewnij się, że urządzenie Apple i listwa głośnikowa są połączone z tą samą siecią Wi-Fi.</p> <p>Zaktualizuj urządzenie Apple.</p> <p>Upewnij się, że listwa głośnikowa została zaktualizowana (zobacz str. 46).</p> <p>Jeżeli ikona AirPlay  nie jest wyświetlana w aplikacji muzycznej używanej do przesyłania strumieniowego, należy strumieniować audio z centrum sterowania.</p> <p>Aby uzyskać dodatkową pomoc, skorzystaj z następującej witryny internetowej: https://www.apple.com/airplay.</p>

PROBLEM	ROZWIĄZANIE
<p>Alexa nie odpowiada</p>	<p>Upewnij się, że czerwony wskaźnik wyłączenia mikrofonu jest wyłączony. Aby włączyć mikrofon, zobacz str. 27.</p> <p>Upewnij się, że asystent Alexa został skonfigurowany przy użyciu aplikacji Bose (zobacz str. 26).</p> <p>UWAGA: Listwa głośnikowa musi być skonfigurowana i połączona z siecią Wi-Fi przy użyciu aplikacji Bose.</p> <p>Połącz urządzenie z siecią Wi-Fi.</p> <p>Upewnij się, że znajdujesz się w kraju, w którym jest dostępna usługa Amazon Alexa.</p> <p>Upewnij się, że korzystasz z najnowszej wersji aplikacji Alexa.</p> <p>Upewnij się, że urządzenie jest zgodne.</p> <p>Upewnij się, że słowo aktywujące zostało włączone (zobacz str. 26).</p> <p>Usuń asystenta Alexa z listwy głośnikowej przy użyciu aplikacji Bose. Dodaj asystenta Alexa ponownie.</p> <p>Należy wypowiedzieć nazwę przypisaną w aplikacji Bose. Jeżeli wiele listew głośnikowych ma tę samą nazwę, należy użyć nazwy przypisanej w aplikacji Alexa lub zmienić nazwę w aplikacji Bose.</p> <p>Jeżeli korzystasz z funkcji Bose Voice4Video:</p> <ul style="list-style-type: none"> • Upewnij się, że między listwą głośnikową, telewizorem i/lub dekoderem telewizji kablowej lub satelitarnej nie znajdują się żadne przeszkody. • Upewnij się, że listwa głośnikowa jest podłączona przewodem HDMI (zobacz str. 59). • Upewnij się, że ta funkcja została skonfigurowana przy użyciu aplikacji Bose i podłączono telewizor i/lub dekoder telewizji kablowej lub satelitarnej. • Upewnij się, że wprowadzono kod pocztowy i usługodawcę dla dekodera telewizji kablowej/satelitarnej. <p>Asystent Alexa nie obsługuje niektórych żądań użytkownika. Okresowo dodawane są nowe funkcje.</p> <p>Aby uzyskać dodatkową pomoc, skorzystaj z następującej witryny internetowej: https://www.amazon.com/usealexa</p>
<p>Asystent Google nie umożliwia sterowania listwą głośnikową</p>	<p>Upewnij się, że z siecią jest połączone urządzenie obsługujące Asystenta Google (zobacz str. 32).</p> <p>Upewnij się, że funkcja Google Cast została włączona w aplikacji Bose (zobacz str. 32).</p> <p>Połącz urządzenie z siecią Wi-Fi.</p> <p>Upewnij się, że Asystent Google jest obsługiwany w danym kraju.</p> <p>Upewnij się, że korzystasz z najnowszej wersji aplikacji Asystent Google.</p> <p>Upewnij się, że urządzenie jest zgodne.</p> <p>Aby uzyskać dodatkową pomoc, skorzystaj z następującej witryny internetowej: https://support.google.com/assistant.</p>

PROBLEM	ROZWIĄZANIE
<p>Lista głośnikowa nie łączy się z głośnikiem Bose <i>Bluetooth</i> SoundLink lub słuchawkami Bose</p>	<p>Upewnij się, że głośnik lub słuchawki są zasilane, znajdują się w odległości nie większej niż 9 m od listwy głośnikowej i są gotowe do połączenia. Aby uzyskać więcej informacji, skorzystaj z podręcznika użytkownika danego urządzenia.</p>
<p>Listwa głośnikowa nie jest ponownie łączona z uprzednio podłączonym głośnikiem Bose <i>Bluetooth</i> SoundLink lub słuchawkami Bose</p>	<p>Połącz się przy użyciu aplikacji Bose (zobacz str. 19).</p>
<p>Niska jakość dźwięku po połączeniu głośnika Bose <i>Bluetooth</i> SoundLink lub słuchawek Bose</p>	<p>Jeżeli router obsługuje zarówno pasmo 2,4 GHz, jak i 5 GHz, a listwa głośnikowa jest połączona z pasmem 2,4 GHz, połącz ją przy użyciu pasma 5 GHz.</p> <p>Niektóre głośniki nie odtwarzają audio z pełną synchronizacją po podłączeniu do listwy głośnikowej. Aby sprawdzić, czy dany produkt jest zgodny, skorzystaj z następującej witryny internetowej: support.Bose.com/Groups</p> <p>Upewnij się, że funkcja Synchronizacja z grupą została włączona w aplikacji Bose (zobacz str. 19). Ta opcja jest dostępna w menu Ustawienia.</p> <p>Zainstaluj dostępne aktualizacje oprogramowania głośnika lub słuchawek. Aby sprawdzić dostępność aktualizacji, otwórz na urządzeniu aplikację Bose odpowiednią dla danego produktu lub wyświetl na komputerze witrynę internetową btu.Bose.com.</p>
<p>Słaba głośność lub balans dźwięku z podłączonych słuchawek dousznych Bose Ultra o otwartej konstrukcji, gdy włączona jest funkcja Personal Surround</p>	<p>Można dostosować głośność słuchawek dousznych, kanału centralnego, górnego i przestrzennego w stosunku do listwy głośnikowej, używając aplikacji Bose. Aby uzyskać dostęp do tej opcji, na ekranie głównym dotknij ●●● na suwaku głośności dla grupy.</p>
<p>Nie można uzyskać dostępu do skrótów na połączonych słuchawkach dousznych Bose Ultra o otwartej konstrukcji</p>	<p>Funkcja Personal Surround jest domyślnie włączona, gdy podłączasz słuchawki douszne Bose Ultra o otwartej konstrukcji do listwy głośnikowej (zobacz str. 45). Gdy funkcja Personal Surround jest włączona, skróty są wyłączone na obu słuchawkach dousznych. Aby uzyskać dostęp do skrótów, wyłącz funkcję Personal Surround za pomocą aplikacji Bose. Ta opcja jest dostępna na ekranie głównym.</p>

PRZYWRACANIE LISTWY GŁOŚNIKOWEJ

Przywrócenie powoduje usunięcie wszystkich ustawień źródła, głośności i sieci ze listwy głośnikowej oraz przywrócenie oryginalnych ustawień fabrycznych.

1. Naciśnij równocześnie przycisk zmniejszania głośności — i przycisk rozpoczynania/wstrzymywania odtwarzania ▷|| na pilocie zdalnego sterowania i przytrzymaj je do chwili, gdy biały wskaźnik stanu zamiga dwa razy, a następnie zostanie wyłączony.



Listwa głośnikowa zostanie ponownie uruchomiona. Po ukończeniu resetowania bursztynowy wskaźnik stanu zostanie włączony.

2. Aby przywrócić ustawienia sieci i dźwięku listwy głośnikowej, uruchom aplikację Bose na urządzeniu i dodaj listwę głośnikową do swojej sieci (zobacz „Dodawanie listwy głośnikowej do istniejącego konta” na str. 20).

SPOSOBY PODŁĄCZANIA

Listwę głośnikową należy podłączyć do telewizora, korzystając z jednego z poniższych sposobów:

- **Opcja 1 (zalecana):** HDMI eARC (Enhanced Audio Return Channel) lub ARC
- **Opcja 2:** przewód optyczny

UWAGI:

- Aby skorzystać z funkcji dźwięku przestrzennego Dolby Atmos, należy podłączyć listwę głośnikową HDMI do złącza HDMI eARC lub ARC telewizora (zobacz str. 59). Jeżeli telewizor nie jest wyposażony w złącze eARC lub ARC, w celu uzyskania wiernej i przestrzennej reprodukcji dźwięku podłącz przewód optyczny przewód do złącza przewód optyczny (zobacz str. 60).
- Aby używać pilota telewizora do sterowania funkcjami zasilania, głośności i wyciszania listwy głośnikowej, listwa głośnikowa musi być podłączona do złącza HDMI eARC lub ARC telewizora.

1. Zlokalizuj na tylnym panelu telewizora złącza **HDMI IN** i **Audio OUT** (optyczne).

UWAGA: Panel złączy telewizora może różnić się od przedstawionego na rysunku. Należy zwrócić uwagę na kształt złącza.

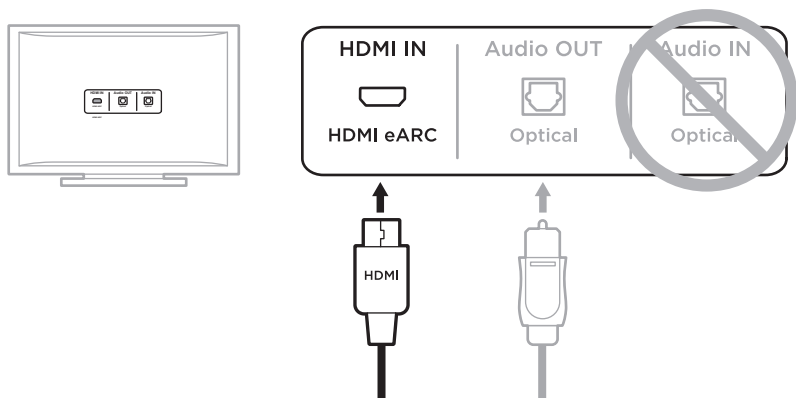

Opcja 1 (zalecana)
HDMI eARC (lub ARC):
 Do tego połączenia należy użyć przewodu HDMI.

Opcja 2
Przewód optyczny: Jeżeli telewizor nie jest wyposażony w złącze HDMI eARC (ani ARC), należy użyć przewodu optycznego do tego połączenia.

2. Wybierz przewód audio.

PODŁĄCZANIE LISTWY GŁOŚNIKOWEJ DO TELEWIZORA

Po wybraniu przewodu audio należy podłączyć listwę głośnikową do telewizora.

Opcja 1 (zalecana): HDMI eARC lub ARC

1. Podłącz jeden koniec przewodu HDMI do złącza **HDMI eARC** lub **ARC** telewizora.
2. Podłącz drugi koniec przewodu do złącza **HDMI (eARC)** listwy głośnikowej.

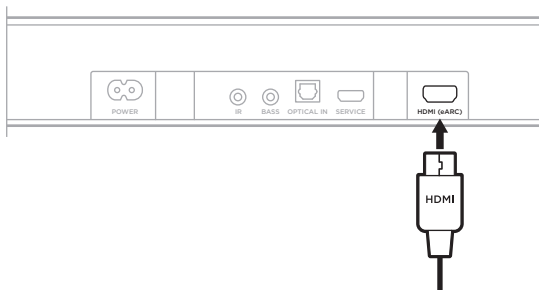

Opcja 2: przewód optyczny

Jeżeli telewizor nie jest wyposażony w złącze HDMI eARC (ani ARC), do podłączenia listwy głośnikowej należy użyć przewodu optycznego.

1. Zdejmij kołpaki ochronne z obu zakończeń przewodu optycznego.

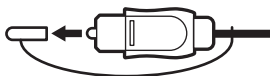

PRZESTROGA: Włożenie do złącza wtyczki z kołpakiem może spowodować uszkodzenie wtyczki i/lub złącza.

2. Podłącz jeden koniec przewodu optycznego do złącza **OPTICAL OUT** telewizora.

PRZESTROGA: Włożenie wtyczki w nieprawidłowy sposób może spowodować uszkodzenie wtyczki i/lub złącza.

3. Chwyć wtyczkę na drugim zakończeniu przewodu optycznego.
4. Ustaw wtyczkę zgodnie ze złączem wejścia **OPTICAL IN** listwy głośnikowej i ostrożnie włóż ją do złącza.

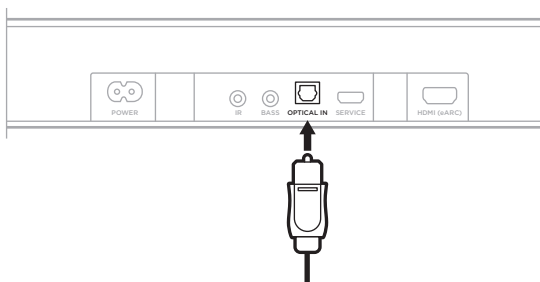

UWAGA: Osłona złącza uchyla się do wewnątrz podczas wkładania wtyczki.

5. Zdecydowanie dociśnij wtyczkę w złączu, tak aby została zablokowana w odpowiednim położeniu.



ROKU TV READY™

Inteligentna listwa głośnikowa Bose otrzymała certyfikat Roku TV Ready. Należy podłączyć inteligentną listwę głośnikową do złącza **HDMI eARC** lub **ARC** urządzenia Roku TV przewodem HDMI i postępować zgodnie z instrukcjami wyświetlanymi na ekranie. Po wykonaniu tej czynności można sterować listwą głośnikową przy użyciu pilota urządzenia Roku TV i uzyskać dostęp do ustawień listwy głośnikowej w menu ekranowym tego urządzenia.

UWAGI:

- Aktualizacja oprogramowania inteligentnej listwy głośnikowej Bose może być wymagana do zapewnienia zgodności z programem Roku TV Ready. Aby uzyskać więcej informacji, skontaktuj się z Działem Obsługi Klientów firmy Bose.
Skorzystaj z następującej witryny internetowej: support.Bose.com/bssb
- Program Roku TV Ready jest niedostępny w niektórych regionach. Aby uzyskać więcej informacji, skorzystaj z następującej witryny internetowej: go.roku.com/roktvready

SPRAWDZANIE DŹWIĘKU

1. Włącz telewizor przy użyciu pilota zdalnego sterowania telewizora.
2. W sekcji audio menu telewizora wyłącz głośniki telewizora.

UWAGA: Aby uzyskać więcej informacji, skorzystaj z podręcznika użytkownika telewizora.

3. Jeżeli używany jest dekodery telewizji kablowej/satelitarnej lub inne źródło dodatkowe:
 - a. Włącz zasilanie tego źródła.
 - b. Wybierz odpowiednie wejście telewizora.
4. Włącz zasilanie listwy głośnikowej (zobacz str. 22).
5. Naciśnij przycisk wyciszenia  na pilocie zdalnego sterowania.

Telewizor i listwa głośnikowa nie będą odtwarzać sygnału dźwiękowego.

UWAGA: Jeżeli po wyciszeniu listwy głośnikowej słychać dźwięk z telewizora, zobacz „Dźwięk jest emitowany z głośnika telewizora” na str. 52.



892389-0010