

BOSE

SMART SOUNDBAR

Läs igenom och spara alla anvisningar om säkerhet och användning.



Härmed förklarar Bose Corporation att denna produkt i alla väsentliga avseenden uppfyller de krav och föreskrifter som uppställts enligt direktivet 2014/53/EG och andra tillämpliga EG-direktiv. En komplett försäkran om överensstämmelse finns på www.Bose.com/compliance



Denna produkt följer alla tillämpliga förordningar för elektromagnetisk kompatibilitet (Electromagnetic Compatibility Regulations 2016) och alla andra tillämpliga förordningar i Storbritannien. En komplett försäkran om överensstämmelse finns på www.Bose.com/compliance

Bose Corporation intygar härmed att den här produkten följer förordningarna för radioutrustning (Radio Equipment Regulations 2017) och andra tillämpliga förordningar i Storbritannien. En komplett försäkran om överensstämmelse finns på www.Bose.com/compliance

Viktiga säkerhetsanvisningar

Läs de här anvisningarna.

Rengör endast med en torr trasa.

Blockera inte ventilationsöppningarna. Installera produkten i enlighet med tillverkarens anvisningar.

Använd bara den utrustning/de tillbehör som rekommenderas av tillverkaren.

Låt utbildad personal utföra all service. Underhåll krävs när apparaten skadats på något sätt, t.ex. om elkabel eller kontakt har skadats, vätska har spillts i apparaten eller främmande föremål har hamnat i den, om apparaten har utsatts för regn eller fukt, om apparaten inte fungerar felritt eller har tappats.

VARNINGAR/TÄNK PÅ



Den här symbolen på produkten betyder att det finns oisolerad, farlig spänning i produkten som kan utgöra en påtaglig risk för elstöt.



Den här symbolen på produkten betyder att det finns viktig information om användning och hantering i den här bruksanvisningen.

▲ WARNING	
<ul style="list-style-type: none"> • INGESTION HAZARD: This product contains a button cell or coin battery. • DEATH or serious injury can occur if ingested. • A swallowed button cell or coin battery can cause Internal Chemical Burns in as little as 2 hours. • KEEP new and used batteries OUT OF REACH OF CHILDREN • Seek immediate medical attention if a battery is suspected to be swallowed or inserted inside any part of the body. 	

- Svälj inte batteriet eftersom du riskerar kemiska brännskador.
- Den medföljande fjärrkontrollen innehåller ett knappbatteri. Om knappbatteriet sväljs kan det orsaka allvarliga inre kemiska brännskador inom bara två timmar, och dessa kan leda till dödsfall.
- Se till att barn inte kommer åt nya eller begagnade batterier.
- Även använda batterier kan orsaka allvarliga skador eller dödsfall.
- Se alltid till att batterifacket är ordentligt stängt. Om batterifacket inte kan stängas ordentligt ska du sluta använda produkten, ta ur batterierna och se till att barn inte kommer åt dem.
- Säkerställ att batterierna är installerade med rättvänd polaritet (+ och -).
- Blanda inte gamla och nya batterier, olika märken eller typer av batterier, som alkaliska batterier, brunnstombsbatterier eller uppladdningsbara batterier.

- Om du misstänker att någon svält batteriet eller att det kommit in i annan kroppsöppning ska du omedelbart söka läkarhjälp.
- Ring 112 och begär Giftinformationscentralen för information om behandling.
- För att undvika explosion, eldsvåda eller kemiska brännskador ska du iaktta försiktighet när du byter ut batteriet och endast ersätta det med ett godkänt batteri.
- Ta omedelbart ut och återvinn eller lämna in använda batterier enligt lokala föreskrifter och se till att barn inte kan komma åt dem. Batterier får INTE kastas med hushållsavfallet eller förbrännas.
- Om utrustning inte används under en längre tid ska använda batterier tas ur och omedelbart återvinnas eller lämnas in enligt lokala föreskrifter.
- De får inte tvångsurladdas, laddas om, demonteras, hettas upp över 85 °C eller förbrännas. Det kan leda till skador på grund av ventilering, läckage eller explosion som ger kemiska brännskador.
- Ej uppladdningsbara batterier får ej laddas om.
- Batterityp: CR2032 | Nominell batterispänning: 3V



Produkten innehåller små delar som kan utgöra kvävningrisker. Inte lämplig för barn under 3 år.



Produkten innehåller magnetiska material. Konsultera vid behov en läkare för att ta reda på om medicinska implantat kan påverkas av detta.

- För att minska risken för brand eller elstötar, utsätt INTE produkten för regn, stänk, droppar eller fukt och placera inga vätskefyllda föremål, som exempelvis vaser, på eller i dess närhet.
- Se till att produkten inte kommer i närheten av öppen eld eller heta värmekällor. Tända ljus eller andra föremål med öppna lågor får INTE placeras på eller i närheten av produkten.
- Gör INGA obehöriga ändringar av produkten.
- Använd INTE någon växelriktare tillsammans med den här produkten.
- Använd den INTE i motorfordon eller båtar.
- Om produkten kopplas bort från strömförsörjningen med elkabelns eller produktens kontakt, ska det vara lätt att komma åt och använda denna kontakt.
- Batteriet som medföljer produkten kan medföra risk för eldsvåda, explosion eller vara frätande om det används felaktigt, byts ut felaktigt, eller byts ut mot fel batterityp.
- Använd enbart följande delar till att montera produkten: Väggfäste för Bose Soundbarhögtalare.
- Se till att du inte placerar produkten så att den blockerar ventilationsöppningar på din tv eller monitor. Läs mer i användarhandboken som medföljde din tv eller monitor och installera produkten i enlighet med tillverkarens anvisningar.
- Med anledning av ventilationskraven rekommenderar inte Bose att produkten placeras i trånga utrymmen, såsom ett hålrum i väggen eller i ett stängt skåp.
- Placera eller installera inte produkten nära någon värmekälla som exempelvis eldstäder, radiatorer, värmespjäll och spisar eller någon annan apparat (inklusive förstärkare) som avger värme.
- Förvara batterierna utom räckhåll för barn.
- Batterier kan orsaka brand eller kemisk brännskada om de hanteras felaktigt. Ladda inte om batterier, ta inte isär dem, värm inte upp dem och bränn inte upp dem.

OBS! Den här utrustningen har testats och befunnits överensstämma med gränsvärdena för digitala enheter enligt klass B, i enlighet med del 15 i FCC:s bestämmelser. Gränsvärdena är avsedda att ge rimligt skydd mot skadliga störningar vid installation i bostäder. Den här utrustningen genererar, använder och kan avge radiofrekvensenergi, och om utrustningen inte installeras och används i enlighet med anvisningarna kan den orsaka skadliga störningar i samband med radiokommunikation. Det ges dock ingen garanti för att det inte kan förekomma skadliga störningar i en viss installation. Om den här utrustningen stör mottagningen i en radio- eller TV-apparat (vilket kan upptäckas genom att utrustningen stängs av och sätts på) rekommenderar vi att du försöker motverka störningen genom att vidta en eller flera av följande åtgärder:

- Rikta om eller flytta den mottagande produkten eller antennen.
- Öka avståndet mellan utrustningen och mottagaren.
- Anslut utrustningen till ett vägguttag i en annan strömkrets än den som mottagaren är ansluten till.
- Vänd dig till din återförsäljare eller en erfaren radio-/TV-reparatör för att få hjälp.

Om utrustningen ändras eller modifieras på något sätt, som inte uttryckligen har godkänts av Bose Corporation, kan det medföra att användarens rätt att använda produkten upphävs.

Denna enhet uppfyller del 15 i FCC-bestämmelserna och licensundantaget i ISED Canada angående RSS-standarder. Följande två villkor ställs för användningen: (1) Enheten får inte orsaka skadliga störningar och (2) enheten måste tåla alla former av störningar som den tar emot, inklusive störningar som kan orsaka oönskad drift av enheten.

Den här utrustningen ska inte installeras och användas på ett avstånd mindre än 20 centimeter mellan radiatorn och din kropp.

Den här enheten använder frekvenser på 5 150–5 250 MHz och endast användas inomhus för att minska risken för störning av mobila satellitsystem som delar samma kanaler.

CAN ICES-3(B)/NMB-3(B)

För Europa: Frekvensband vid drift: 2 400 till 2 483,5 MHz, 5 150 till 5 350 MHz och 5 470 till 5 725 MHz. | Maximal överföringsstyrka mindre än 20 dBm EIRP. | Frekvensband som används 5725 till 5850 MHz. | Maximal överföringsstyrka mindre än 14 dBm (25 mW) EIRP.

Maximal överföringsstyrka är mindre än lagstadgade gränser så att SAR-testning inte är nödvändigt och undantaget per gällande bestämmelser.

Enheten får endast användas inomhus vid drift inom frekvensområdet 5 150 till 5 350 MHz i alla EU-medlemsstater som är listade i tabellen.

									
BE	DK	IE	UK (NI)	FR	CY	SK	HU	AT	SE
BG	DE	PT	EL	HR	LV	LT	MT	PL	
CZ	EE	FI	ES	IT	RO	LU	NL	SI	



Den här symbolen betyder att produkten inte ska kastas med hushållssoporna utan återvinnas i enlighet med lokala bestämmelser. Rätt deponering och återvinning hjälper till att skydda naturen, hälsa och miljö. Mer information om deponering och återvinning av produkten får du om du kontakter lokala myndigheter, deponeringscentraler eller affären där du köpte produkten.

Tekniska förfordningar för lågströmsenheter med radiofrekvenser

Utan tillstånd beviljat av NCC, är företag, organisationer eller användare inte tillåtna att ändra frekvensen, förstärka överföringsstyrkan eller ändra ursprungliga egenskaper och prestanda för en godkänd radiofrekvensenhet med låg effekt. Radiofrekvensenheter med låg effekt får inte påverka flygsäkerheten eller störa annan legal kommunikation. Om detta uppmärksammas ska användaren omedelbart upphöra med att använda enheten tills det inte finns någon risk för sådana störningar. Med nämnda legala kommunikationer avses radiokommunikationer som sker i enlighet med gällande Telecommunications Management Act. Radiofrekvensenheter med låg effekt måste vara mottagliga för störningar från legala kommunikationer och enheter som sänder ut ISM-radiovågor.

Tabell över produktens strömstatus

Produkten är i överensstämmelse med kraven för ekodesign för energirelaterade produkter enligt direktiv 2009/125/EG, information om ekodesign för energirelaterade produkter och energi (tillägg) (EU Exit) enligt förordningen från 2020 och följer följande normer och dokument: Bestämmelse (EC) 1275/2008 med tillägget (EU) 801/2013.

Erfordrad information om strömstatus	Strömlägen	
	Viloläge	Nätverksanslutet viloläge
Strömförbrukningen är specificerad för strömläget 230 V/50 Hz-ingångsström	< 0,5 W	alla nätverkstyper ≤ 2,0 W
Tid tills utrustningen automatiskt växlar till läget	< 2,5 timmar	≤ 20 minuter
Strömförbrukning i nätverksanslutet viloläge om alla trådbundna nätverksportar är anslutna och alla trådlösa portar är aktiva, vid 230 V/50 Hz-ingångsström	E.t.	≤ 2,0 W
Procedurer för att aktivera/inaktivera trådlösa nätverksportar. Om alla nätverk är inaktiverade startas viloläget.	<p>Wi-Fi®: Aktivera med Bose-appen. Inaktivera genom att hålla nere Ljud av- och <i>Bluetooth</i>-knapparna på fjärrkontrollen samtidigt.</p> <p>Bluetooth®: Aktivera genom att parkoppla med en <i>Bluetooth</i>-källa genom att trycka på <i>Bluetooth</i>-knappen på fjärrkontrollen och sedan välja soundbarhögtalaren i din enhets <i>Bluetooth</i>-lista eller genom att använda Bose-appen. Inaktivera parkopplingslistan genom att hålla nere <i>Bluetooth</i>-knappen på fjärrkontrollen i 10 sekunder.</p>	





廢電池請回收

Tänk på att lämna in gamla batterier för återvinning enligt lokala föreskrifter. Elda inte upp batterier.

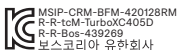

Li-ion



Namn och innehåll på giftiga eller farliga ämnen eller delar						
	Giftiga eller farliga ämnen och delar					
Namn	Bly (Pb)	Kvicksilver (Hg)	Kadmium (Cd)	Sexvärt krom (CR(VI))	Polybromerade bifenylter (PBB)	Polybromerad difenyleter (PBDE)
PCB:er	x	o	o	o	o	o
Metalldelar	x	o	o	o	o	o
Plastdelar	o	o	o	o	o	o
Högtalare	x	o	o	o	o	o
Kablar	x	o	o	o	o	o
Den här tabellen är uppställd i enlighet med bestämmelserna i SJ/T 11364. O: Anger att detta giftiga eller farliga ämne som ingår i alla homogena material i den här artikeln ligger under gränsvärdena uppställda i GB/T 26572. X: Anger att detta giftiga eller farliga ämne som ingår i minst ett av de homogena materialen i den här artikeln ligger över gränsvärdena uppställda i GB/T 26572.						

Utrustningens namn: Aktiv högtalare, typbeteckning: 439269						
	Begränsade ämnen och dess kemiska beteckningar					
Enhet	Bly (Pb)	Kvicksilver (Hg)	Kadmium (Cd)	Sexvärt krom (Cr ⁶⁺)	Polybromerade bifenylter (PBB)	Polybromerade difenyletrar (PBDE)
PCB:er	-	o	o	o	o	o
Metalldelar	-	o	o	o	o	o
Plastdelar	o	o	o	o	o	o
Högtalare	-	o	o	o	o	o
Kablar	-	o	o	o	o	o
Obs! "o" anger att det procentuella innehållet i det begränsade ämnet inte överstiger referensvärdet. Obs 2! Med "-" anges att den begränsade substansen motsvarar undantaget.						

Tillverkningsdatum: Den åttonde siffran i serienumret visar tillverkningsåret; "4" är 2014 eller 2024.

Importörer: Bose Electronics (Shanghai) Company Limited, Level 6, Tower D, No. 2337 Gudai Rd. Minhang District, Shanghai 201100 | Bose Products B.V., Gorslaan 60, 1441 RG Purmerend, Nederländerna | Bose de México S. de R.L. de C.V., Avenida Prado Sur #150, Piso 2, Interior 222 y 223, Colonia Lomas de Chapultepec V Sección, Miguel Hidalgo, Ciudad de México, C.P. 11000 Telefonnummer: +5255 (5202) 3545 | Bose Limited (H.K.), 7F., No. 2, Sec. 3, Minsheng E. Road, Zhongshan Dist. Taipei City 10480, Telefonnummer: +886-2-2514 7676 | Bose Limited, Bose House, Quayside Chatham Maritime, Chatham, Kent, ME4 4QZ, Storbritannien

Ineffekt: 100–240 V ~ 50/60 Hz, 100 W

CMIIIT ID är placerat på produktetiketten på soundbarhögtalarens baksida.

Fyll i uppgifterna och spara dem för senare bruk

Serie- och modellnumret finns på baksidan av soundbarhögtalaren.

Serienummer: _____

Modellnummer: 439269

Spara kvittot. Det är nu dags att registrera Bose-produkten. Du gör det enklast genom att gå till webbplatsen worldwide.Bose.com/ProductRegistration

Amazon, Alexa, Amazon Music och alla tillhörande märken är varumärken som tillhör Amazon.com, Inc. eller dess dotterbolag.

Apple, Apple-logotypen, Apple Music och AirPlay är varumärken som tillhör Apple Inc. i USA och i andra länder. App Store är ett tjänstevarumärke som tillhör Apple Inc.

Användning av Works with Apple AirPlay-symbolen betyder att ett tillbehör har tillverkats specifikt för att fungera med tekniken som identifieras i symbolen och att det har certifierats av producenten för att uppfylla Apples standarder för prestanda.

Namnet *Bluetooth*[®] och logotyperna är registrerade varumärken som tillhör Bluetooth SIG, Inc., och all användning av sådana märken av Bose Corporation sker under licens.

 Dolby, Dolby Atmos och det dubbla D-tecknet är registrerade varumärken som tillhör Dolby Laboratories Licensing Corporation. Tillverkad under licens från Dolby Laboratories. Konfidentiella opublicerade verk. Copyright © 2012–2021 Dolby Laboratories. Med ensamrätt.

Google, Google Cast och Google Play är varumärken som tillhör Google LLC.

 Begreppen HDMI och HDMI High-Definition Multimedia Interface, HDMI Trade dress samt HDMI-logotyperna är varumärken eller registrerade varumärken som tillhör HDMI Licensing Administrator, Inc.

Den här produkten innehåller iHeartRadio-tjänsten. iHeartRadio är ett registrerat varumärke som tillhör iHeartMedia, Inc.

Produkten är skyddad av Microsofts immateriella rättigheter. Användning eller distribution av sådan teknik utanför produkten är förbjudet utan licens från Microsoft.

Pandora är ett varumärke eller registrerat varumärke som tillhör Pandora Media, Inc. och används med tillstånd.

Quickset är ett registrerat varumärke som tillhör Universal Electronics Inc. i USA och andra länder.

© UEI 2000-2024

 Roku TV, Roku TV Ready och logotypen för Roku TV Ready är varumärken som tillhör Roku, Inc. Den här produkten har Roku TV Ready-stöd i USA, Brasilien, Kanada, Mexiko och Storbritannien. Länderna kan ändras. Du kan få en aktuell lista över länder där denna produkt har Roku TV Ready-stöd genom att e-posta till rokutvready@roku.com

Den här produkten innehåller programvara från Spotify som omfattas av tredjepartslicenserna här: www.spotify.com/connect/third-party-licenses

Spotify är ett registrerat varumärke som tillhör Spotify AB.

Wi-Fi är ett registrerat varumärke som tillhör Wi-Fi Alliance[®].

Bose, B-logotypen, QuietComfort, SimpleSync, SoundLink, SoundLink Revolve och Voice4Video är varumärken som tillhör Bose Corporation.

Bose Corporations huvudkontor: 1-877-230-5639

©2024 Bose Corporation. Ingen del av detta dokument får återges, modifieras, distribueras eller användas på något annat sätt utan föregående skriftlig tillåtelse.

Så här kan du visa de licenser som gäller programvaror från tredje part, inklusive de som inkluderas som komponenter i Bose Smart Soundbarhögtalaren:

1. Håll ned Spela upp/Pausa-knappen ▷|| och Höj volym-knappen + på fjärrkontrollen i fem sekunder.
2. Anslut en USB-kabel till SERVICE-kontakten på soundbarhögtalarens baksida.
3. Anslut andra änden av kabeln till en dator.
4. Ange <http://203.0.113.1/opensource> i en webbläsare på datorn om du vill visa användarvillkor och licensinformation.

INNEHÅLL I FÖRPACKNINGEN

Innehåll	13
----------------	----

DOLBY ATMOS®-TEKNIK	14
----------------------------------	----

PLACERING AV DIN SOUNDBARHÖGTALARE

Rekommendationer.....	15
-----------------------	----

Väggmontering av soundbarhögtalaren	16
---	----

Justera ljudet för väggmontering	17
--	----

STÄLLA IN SOUNDBARHÖGTALAREN

Ansluta soundbarhögtalaren till strömkälla.....	18
---	----

Nätverksviloläge.....	18
-----------------------	----

KONFIGURATION MED BOSE-APPEN

Hämta Bose-appen.....	19
-----------------------	----

BEFINTLIGA ANVÄNDARE AV BOSE-APPEN

Lägga till soundbarhögtalaren i ett befintligt konto.....	20
---	----

Ansluta till ett annat Wi-Fi®-nätverk.....	20
--	----

SOUNDBARHÖGTALARENS KONTROLLER

Fjärrkontrollens funktioner.....	21
----------------------------------	----

Sätta på/stänga av.....	22
-------------------------	----

Automatisk systemväckning (endast optisk anslutning)	22
--	----

Källor	23
--------------	----

Medieuppspelning och volym	24
----------------------------------	----

Kontroller för röstassistent.....	25
-----------------------------------	----

Justera ljudet	25
----------------------	----

AI-dialogläge	25
---------------------	----

AMAZON ALEXA

Öppna Amazon Alexa	26
Röstkommandon	26
Använda soundbarhögtalarens kontroller.....	27
Ringa och skicka meddelanden med Amazon Alexa	28
Ställ in samtal och meddelanden med Alexa.....	28
Röstkommandon	28
Ställa in stör ej	29
Röstkommandon	29
Styra ljud med Bose Voice4Video	30
Konfigurera Voice4Video	30
Röstkommandon	30

FUNGERAR MED GOOGLE ASSISTENT

Komma åt Google Assistant	32
---------------------------------	----

SPELA UPP LJUD MED GOOGLE CAST..... 33

STRÖMMA LJUD MED AIRPLAY

Strömma ljud från Kontrollpanelen	34
Strömma ljud från en app.....	34

BLUETOOTH®-ANSLUTNINGAR

Ansluta en enhet.....	35
Koppla från en enhet.....	36
Återansluta en enhet.....	36
Ansluta ytterligare en enhet.....	36
Rensa soundbarhögtalarens enhetslista	36

SOUNDBARHÖGTALARENS STATUS

Wi-Fi-status	37
<i>Bluetooth</i> -status	37
Amazon Alexa-status	38
Lampa för avstängd mikrofon	39
Medieuppspelning och volymstatus	39
Uppdatering och felstatus	40

AVANCERADE FUNKTIONER

Aktivera/inaktivera den Wi-Fi-funktionen	41
--	----

ANSLUTA BOSE-PRODUKTER

Ansluta tillbehör (valfritt)	42
Ansluta en Bose SoundLink <i>Bluetooth</i> -högtalare eller Bose-hörlurar med SimpleSync-teknik.....	43
Fördelar.....	43
Kompatibla produkter.....	43
Anslut med Bose-appen	44
Återansluta en Bose SoundLink <i>Bluetooth</i> -högtalare eller Bose-hörlurar	44
Använd Personal Surround med Bose Ultra öppna öronsnäckor	45
Fördelar.....	45
Inaktivera Personal Surround	45
Justera ljudinställningarna för Personal Surround	45
Omslutande ljud och genvägar med Personal Surround aktiverat.....	45

SKÖTSEL OCH UNDERHÅLL

Uppdatera soundbarhögtalaren	46
Byta batteri i fjärrkontrollen.....	46
Rengöra soundbarhögtalaren	48
Reservdelar och tillbehör	48
Begränsad garanti.....	48

FELSÖKNING

Prova det här först	49
Andra lösningar	49
Återställa soundbarhögtalaren.....	57

BILAGA: INSTALLATIONSREFERENS

Anslutningsalternativ	58
Ansluta soundbarhögtalaren till tv:n.....	59
Alternativ 1 (bästa alternativ): HDMI eARC eller ARC	59
Alternativ 2: Optisk	60
Roku TV Ready™.....	61
Kontrollera ljudet	61

INNEHÅLL

Kontrollera att du har följande:



Bose smart soundbarhögtalare

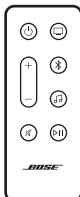

Fjärrkontroll (batteri medföljer)

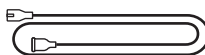

Elkabel*

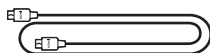

HDMI-kabel

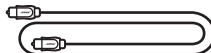

Optisk kabel

* Kan levereras med flera typer av elkablar. Använd den elkabel som är avsedd för din region.

OBS! Om någon del av produkten är skadad ska du inte använda den. Kontakta en Bose-återförsäljare eller Bose kundtjänst.

Besök support.Bose.com/bssb

Bose Smart soundbarhögtalare har stöd för Dolby Atmos®-teknik. Soundbarhögtalaren använder uppåtriktade och sidoriktade högtalare för att ge ljud av högkvalitet från alla riktningar, vilket ger en utmärkt, immersiv och omslutande surroundupplevelse.

OBS! Anslut soundbarhögtalaren till HDMI eARC- eller ARC-porten på tv:n för att få surroundljud med Dolby Atmos (se sida 59). Om din tv inte har en eARC- eller ARC-port går det att ansluta en optisk kabel till den optiska porten för att få ett rumsligt, naturligt ljud (se sida 60).

REKOMMENDATIONER

- Placera soundbarhögtalaren under och framför tv:n (att föredra) eller ovanför TV:n med soundbarhögtalarens front in mot rummet.
- Se till att de uppåtriktade högtalarna ovanpå soundbarhögtalaren och de sidoriiktade på sidorna av soundbarhögtalaren inte är blockerade för bästa ljudkvalitet.
- Se till att soundbarhögtalaren är minst 10 cm från tv:n om den monteras på väggen.
- Om du placerar soundbarhögtalaren på en hylla eller ett TV-stativ ska du placera soundbarhögtalarens främre del så nära hyllans eller stativets framkant som möjligt för bästa möjliga ljudkvalitet.
- Placera inte soundbarhögtalaren vid eller i ett metallskåp, och inte nära andra ljud-/videokomponenter eller direktverkande värmekällor.
- Placera soundbarhögtalaren på gummitassarna på en stadig och jämn yta. För bästa stöd ska båda tassarna ligga an mot underlaget. Vibrationer kan medföra att soundbarhögtalaren rör sig. Detta gäller särskilt om ytorna är av marmor, glas eller välpolerat trä.
- Se till att baksidan av soundbarhögtalaren är minst 1 cm från andra ytor. Om portar blockeras påverkas ljudkvaliteten.
- Kontrollera att det finns ett eluttag i närheten.
- Undvik att trådlösa anslutningar orsakar störningar genom att placera annan trådlös utrustning 0,3 till 0,9 m från soundbarhögtalaren.
- För att undvika trådlösa störningar måste vissa Wi-Fi-åtkomstpunkter placeras upp till 2,4 - 3 meter från soundbarhögtalaren samt basmodulen och de surroundhögtalare som finns som tillval.
- För bästa möjliga ljudkvalitet ska du undvika att placera soundbarhögtalaren i ett skåp eller diagonalt i ett hörn.
- Placera inte föremål ovanpå soundbarhögtalaren.

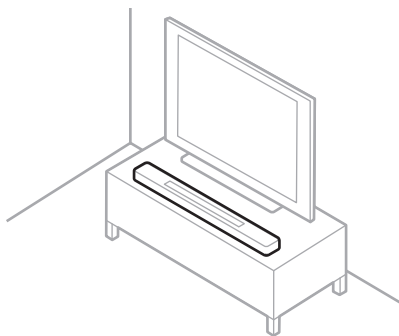

TÄNK PÅ! Placera inte soundbarhögtalaren på fronten, baksidan, sidan eller upp och ned när den används.

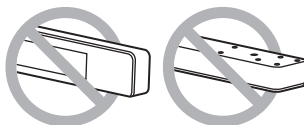

VÄGGMONTERING AV SOUNDBARHÖGTALAREN

Du kan montera soundbarhögtalaren på en vägg. Kontakta en auktoriserad Bose-återförsäljare för att köpa väggfästet för Bose soundbarhögtalare.

Besök support.Bose.com/bssb

OBS! Se till att soundbarhögtalaren är minst 10 cm från tv:n.

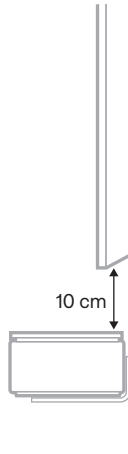

TÄNK PÅ! Använd inga andra tillbehör för att montera soundbarhögtalaren.

Justera ljudet för väggmontering

När du har monterat soundbarhögtalaren måste du justera ljudet för att få bästa möjliga ljudkvalitet.

Tryck och håll in Ljud av-knappen  på fjärrkontrollen i fem sekunder tills du hör en ton och lampfältet pulserar två gånger med vitt sken.



OBS! Om du tar bort soundbarhögtalaren från väggen upprepar du för att återställa dess standardljudinställningar.

TIPS: Du kan även justera ljudet för väggmontering via Bose-appen.

ANSLUTA SOUNDBARHÖGTALAREN TILL STRÖMKÄLLA

1. Anslut nätsladden till PÖWER-porten på baksidan av soundbarhögtalaren.
2. Sätt in den andra änden i eluttaget.

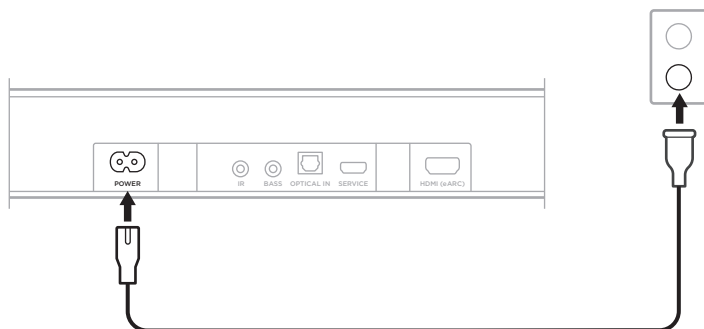



Soundbarhögtalaren startar och ljusrampen lyser med fast gult sken.

NÄTVERKSVILOLÄGE

Soundbarhögtalaren går i nätverksviloläge när ljudet stoppas och när du inte har tryckt på någon knapp eller talat med Amazon Alexa eller Google Assistant-enheter under 20 minuter.

För att väcka soundbarhögtalaren från nätverksviloläge:

- Tryck på fjärrkontrollens strömknapp , source-knappen (se sida 23), eller knappen för att Spela upp/pausa  (se sida 21).
- Spela eller återuppta ljud från din enhet eller via Bose-appen.
- Prata med Amazon Alexa eller Google Assistant-enheten.

TÄNK PÅ FÖLJANDE:

- Se till att soundbarhögtalaren är installerad med Bose-appen (se sida 19) och att mikrofonen är på (se sida 39) om du vill ha åtkomst till Amazon Alexa i nätverksviloläge.
- Du kan inaktivera vilolägestimern med Bose-appen. Du kan nå detta alternativ från menyn Inställningar.

Med Bose-appen kan du ställa in och styra soundbarhögtalaren från valfri mobil enhet, t.ex. en smarttelefon eller surfplatta.

Med appen kan du spela upp musik, lägga till musiktjänster, utforska internetradiostationer, konfigurera Amazon Alexa, aktivera Google Cast, välja språk för röstansvisningar, hantera inställningarna för soundbarhögtalaren och få framtida uppdateringar och nya funktioner från Bose.

OBS! Om du redan har skapat ett Bose-konto för en annan Bose-produkt kan du lägga till soundbarhögtalaren till ditt befintliga konto (se sida 20).

HÄMTA BOSE-APPEN

1. Ladda ned Bose-appen till din enhet.

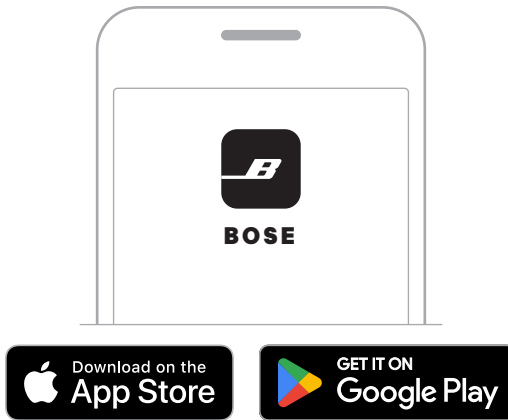



2. Följ instruktionerna för appen.

LÄGGA TILL SOUNDBARHÖGTALAREN I ETT BEFINTLIGT KONTO

Om du vill lägga till Bose Smart soundbarhögtalare öppnar du Bose-appen och lägger till soundbarhögtalaren.

ANSLUTA TILL ETT ANNAT WI-FI-NÄTVERK

Anslut till ett annat nätverk om ditt nätverksnamn eller lösenord har ändrats eller om du vill lägga till eller byta till ett annat nätverk.

1. Tryck och håll ned Ljud av-knappen på fjärrkontrollen  och knappen för Bose-appens knapp  tills ljusrampen lyser gul.



2. Öppna Wi-Fi-inställningarna på din enhet.
3. Välj **Bose Smart soundbarhögtalare**.
4. Öppna Bose-appen och följ instruktionerna i appen.

OBS! Gå till huvudskärmen och lägg till din soundbarhögtalare om appen inte ber dig att installera.

Soundbarhögtalarens kontroller finns överst på soundbarhögtalaren och på fjärrkontrollen.

TIPS: Du kan även styra soundbarhögtalaren med Bose-appen.

FJÄRRKONTROLLENS FUNKTIONER

Använd fjärrkontrollen för att styra soundbarhögtalaren, välja källa och hantera *Bluetooth*-anslutningar.

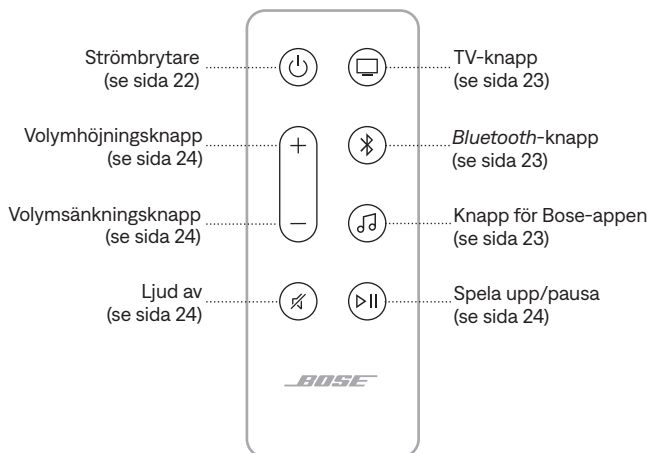

Sätta på/stänga av

Tryck på strömbrytaren  på fjärrkontrollen för att sätta på/stänga av soundbarhögtalaren.



Soundbarhögtalaren använder TV-källan när den startas.

TÄNK PÅ FÖLJANDE:

- Om du kopplar in soundbarhögtalaren till ett nätuttag startar den automatiskt.
- När soundbarhögtalaren stängts av går det fortfarande att använda rösten för att komma åt Amazon Alexa eller din Google Assisten-enhet för att styra soundbarhögtalaren (se sida 26).

TIPS: Du kan även använda Bose Voice4Video tillsammans med Amazon Alexa för att sätta på eller stänga av soundbarhögtalaren (se sida 30).

Automatisk systemväckning (endast optisk anslutning)

Du kan ställa in soundbarhögtalaren så att den automatiskt sätts på när den erhåller en ljudsignal.

Växla mellan inställningarna automatisk systemväckning och standardström genom att trycka och hålla ned  i tio sekunder tills du hör en ton och ljusrampen pulserar två gånger med vitt sken.

TIPS: Du kan även styra automatisk systemväckning via Bose-appen. Du kan nå detta alternativ från menyn Inställningar.

Källor

Tryck på lämplig knapp på fjärrkontrollen (TV , *Bluetooth*  eller Bose-appen ) för att välja källa.



TIPS:

- Du kan även använda Bose Voice4Video tillsammans med Amazon Alexa för att välja *Bluetooth*-källa (se sida 30).
- Du kan även använda Bose-appen för att välja en källa.

Medieuppspelning och volym

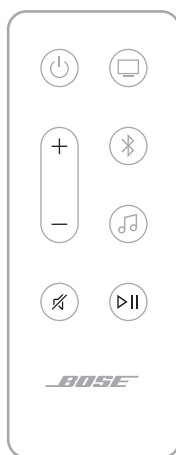

FUNKTION	ÅTGÄRD
Spela/pausa	<p>Tryck på ▷ .</p> <p>TÄNK PÅ FÖLJANDE:</p> <ul style="list-style-type: none"> När ljudet har pausats lyser två lampor mitt på ljusrampen med fast vitt sken tills ljud börjar spelas upp igen. Du kan inte spela upp eller pausa ljudet på en tv-källa.
Hoppa framåt	Tryck två gånger på ▷ .
Hoppa bakåt	Tryck tre gånger på ▷ .
Höj volym	<p>Tryck på +.</p> <p>OBS! För att höja volymen snabbt trycker du och håller nere +.</p>
Sänka volym	<p>Tryck på —.</p> <p>OBS! Tryck på och håll ner — för att sänka volymen snabbt.</p>
Stänga av/sätta på ljud	<p>Tryck på ✕.</p> <p>När ljudet är avstängt lyser ljusrampens vänstra ände med ett vitt sken tills ljud spelas upp igen.</p> <p>TIPS: Du kan även trycka på + för att börja spela upp ljud igen.</p>

TIPS: Du kan även använda Bose Voice4Video tillsammans med Amazon Alexa för att styra medieuppspelning och volym för vissa källor (se sida 30).

KONTROLLER FÖR RÖSTASSISTENT

Du kan använda åtgärdsknappen ○ för att styra Amazon Alexa (sida 27). Du kan använda Mikrofon av-knappen ☒ för att stänga av mikrofonen (se sida 27).

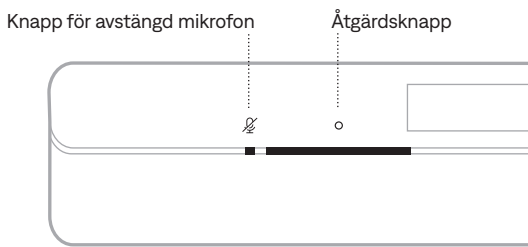

TIPS: Du kan även använda din röst för att styra Amazon Alexa (se sida 26).

JUSTERA LJUDET

Du kan justera baskanalen, diskanten, mittkanalen, höjdkanalen och surroundkanalerna med Bose-appen. Du når dessa alternativ i menyn Inställningar.

AI-DIALOGLÄGE

AI-dialogläge justerar ljudet så att det blir enklare att höra röster utan att reducera effekten av omslutande ljudeffekter.

Du kan aktivera AI-dialogläget med Bose-appen. Du kan nå detta alternativ från menyn Inställningar.

OBS! När det är aktiverat fungerar AI-dialogläget för material från alla källor och förblir aktiverat även om du stänger av soundbarhögtalaren.

ÖPPNA AMAZON ALEXA

Med Alexa i din soundbarhögtalare blir livet enklare. Använd rösten för att styra din musik och annat. Att använda Alexa är inte svårare än att ställa en fråga. Säg bara till så spelar Alexa din favoritlåt, byter till nästa spår, ändrar volymen, läser upp nyheterna och annat. Med Alexa i din soundbarhögtalare blir det enklare än någonsin att styra ditt smarta hem, med rösten.

Mer information om vad Alexa kan hjälpa dig med finns på:

<https://www.amazon.com/usealexa>

Du kan konfigurera Amazon Alexa på soundbarhögtalaren med Bose-appen. Du kan nå detta alternativ från menyn Inställningar.

TÄNK PÅ FÖLJANDE:

- Alexa finns inte tillgänglig i alla länder eller på alla språk. Alexas funktioner kan variera beroende på plats.
- När du konfigurerar Alexa ska du använda samma konto för din ljudtjänst som du använde i Bose-appen.
- Om du har flera Bose-produkter i hemmet rekommenderar Bose att en person använder sitt Bose-konto och Amazon Alexa-konto för att konfigurera Alexa för alla Bose-produkter så att röstassistenten fungerar smidigt.



Röstkommandon

Starta med "Alexa," och säg sedan:



SAKER DU KAN PROVA	EXEMPEL PÅ VAD DU KAN SÄGA
Prata med Alexa	Help me get started.
Spela upp ljud	Spela rockmusik. OBS! Amazon Music är den förinställda musiktjänsten. Använd Alexa-appen för att byta förinställd musiktjänst.
Pausa ljudet	Pausa.
Kontrollera volymen	Höj volymen.
Hoppa till nästa låt	Hoppa över.
Spela upp från en ljudtjänst	Spela NPR på Tuneln. OBS! Amazon Alexa har inte stöd för alla ljudtjänster.

SAKER DU KAN PROVA	EXEMPEL PÅ VAD DU KAN SÄGA
Spela upp på en specifik högtalare	Play jazz in the "Kitchen." OBS! Kontrollera att du säger högtalarnamnet som du tilldelat i Bose-appen. Om flera högtalare har samma namn använder du det namn som tilldelats i Alexa-appen eller ändrar namnet i Bose-appen.
Ställa in en timer	Set a timer for 15 minutes.
Hitta nya färdigheter	Help me get started with skills.
Stanna Alexa	Stop.

Använda soundbarhögtalarens kontroller

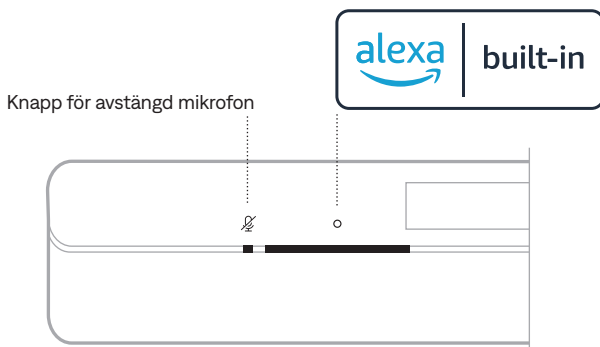
Du kan använda åtgärdsknappen  för att styra Amazon Alexa. Du kan använda Mikrofon av-knappen  för att stänga av mikrofonen. De sitter på soundbarhögtalarens ovansida.



SAKER DU KAN PROVA	ÅTGÄRD
Prata med Alexa	Tryck på  och säg sedan vad du vill. En lista med saker du kan prova finns på: https://www.amazon.com/usealexa
Stanna alarm och timers	Tryck på  .

SAKER DU KAN PROVA	ÅTGÄRD
Stanna Alexa	Tryck på ○.
Sätta på/stänga av mikrofonen	Tryck på ☒. OBS! När mikrofonen är avstängd lyser indikatorn för avstängd mikrofon med fast rött sken och Alexa är otillgänglig.

RINGA OCH SKICKA MEDDELANDEN MED AMAZON ALEXA

Hjälp hushållet och familjen att hålla kontakten. Låt Alexa göra enheten till en intercom för att kunna kommunicera direkt mellan rum eller olika hem, eller skicka meddelanden från ett rum till ett annat. Använd Alexa för att ringa eller skicka ett meddelande gratis till nästan vem som helst från din kompatibla Alexa-enhet eller Alexa-appen på en kompatibel telefon eller surfplatta.

TÄNK PÅ FÖLJANDE:

- Båda parter måste ha en Alexa-aktiverad enhet, Alexas samtals- och meddelandefunktion aktiverad, samt ha gett tillstånd till den andra parten i Alexa-appen.
- Mikrofonen måste vara på för att använda Alexa och skicka meddelanden (se sida 39).

Ställ in samtal och meddelanden med Alexa.

Använd Alexa-appen för att ställa in samtal och meddelanden med Alexa.

Röstkommandon

Starta med "Alexa," och säg sedan:

SAKER DU KAN PROVA	EXEMPEL PÅ VAD DU KAN SÄGA
Hälsa på hos en enhet i hemmet	Drop in on "Kitchen." OBS! Om enheten är en Bose-produkt kontrollerar du att du säger högtalarnamnet som tilldelats i Bose-appen. Om flera högtalare har samma namn använder du det namn som tilldelats i Alexa-appen eller ändrar namnet i Bose-appen.
Hälsa på hos en vän eller familjemedlem utanför hemmet	Hälsa på i mammas kök. OBS! Kontrollera att du säger högtalarnamnet som tilldelats i ägarens Bose-app och/eller Alexa-app.

SAKER DU KAN PROVA	EXEMPEL PÅ VAD DU KAN SÄGA
Ringa ett samtal	Call Mom.
Besvara ett samtal	Answer.
Neka ett telefonsamtal eller meddelande	Decline.
Avsluta ett samtal	End call.
Spela upp ett meddelande	Play message.
Ring en nödkontakt	Call my emergency contact.
Gör ett utrop	Announce that dinner is ready.

STÄLLA IN STÖR EJ

Det går att tillfälligt inaktivera alla inkommande aviseringar, meddelanden och samtal till soundbarhögtalaren.

Röstkommandon

Starta med "Alexa," och säg sedan:

SAKER DU KAN PROVA	EXEMPEL PÅ VAD DU KAN SÄGA
Aktivera stör ej	Turn on Do Not Disturb.
Inaktivera stör ej	Turn off Do Not Disturb.

TIPS: Du kan även ställa in stör ej i Alexa-appen.

STYRA LJUD MED BOSE VOICE4VIDEO

Bose Voice4Video-tekniken expanderar röstmöjligheterna för Amazon Alexa som ingen annan soundbarhögtalare kan. Förutom att styra din smartsoundbarhögtalare, kan du styra din TV- och kabelbox eller satellitbox med bara din röst. Du kan be Alexa sätta på TV:n och smartsoundbarhögtalaren, byta till en videokälla, hitta en station efter nätverksnamn eller kanalnummer och direkt starta dina favoritprogram.

OBS! Voice4Video är endast tillgängligt för tv, kabel- och satellitboxar.

Konfigurera Voice4Video

Konfigurera Voice4Video med Bose-appen.

OBS! Innan du konfigurerar Voice4Video måste du konfigurera Alexa i Bose-appen (se sida 26).

Röstkommandon

Starta med "Alexa," och säg sedan:

SAKER DU KAN PROVA	EXEMPEL PÅ VAD DU KAN SÄGA
Sätt på TV:n	Turn on TV.
Stänga av TV:n	Turn off TV.
Spela upp video	Play.
Pausa video	Pausa.
Återuppta video	Resume.
Hoppa framåt i video	Next.
Hoppa bakåt i video	Previous.
Växla ingång till <i>Bluetooth</i> -ljud	Switch to <i>Bluetooth</i> .
Växla ingång till HDMI TV-ljud	Switch to HDMI2.

SAKER DU KAN PROVA	EXEMPEL PÅ VAD DU KAN SÄGA
Titta på ett visst nätverk	Watch NFL Network.
Titta på ett visst kanalnummer	Watch channel 802.
Hoppa till nästa kanal	Next channel.
Hoppa bakåt till föregående kanal	Previous channel.

KOMMA ÅT GOOGLE ASSISTANT

Soundbarhögtalaren är kompatibel med Google Assistant-kompatibla enheter som är anslutna till nätverket. Styr soundbarhögtalaren med din röst och Google.

Börja med att säga "Hey Google," och sedan din begäran till <soundbarhögtalarens namn>. Prova till exempel att spela upp din favoritmusik. Säg bara "Hey Google, play My Workout playlist on Family Room."

TÄNK PÅ FÖLJANDE:

- Röststyrning är inaktiverad som standard. Du kan konfigurera röststyrning genom att använda Bose-appen för att aktivera Google Cast och konfigurera röststyrning för din Google Assistant-kompatibla enhet. Dessa alternativ finns på menyn Inställningar.
- Kontrollera att du säger soundbarhögtalarnamnet som du tilldelat i Bose-appen. Om flera soundbarhögtalare har samma namn använder du det namn som tilldelats i Google Assistant-appen eller byter namnet i Bose-appen.
- Google Assistant är inte tillgänglig på vissa språk och i vissa länder.
- Mer information om Google Assistant finns på:
<https://support.google.com/assistant>: <https://support.google.com/assistant>

Soundbarhögtalaren fungerar med Google Cast. Med Google Cast kan du spela upp ljud från appar som har stöd för detta, bara genom att trycka på knappen Cast.

TÄNK PÅ FÖLJANDE:

- Användning av Google Cast kräver en Wi-Fi-anslutning.
- Google Cast är inaktiverat som standard. Du kan aktivera Google Cast på menyn Inställningar i Bose-appen.
- Stöd för nya produkter läggs till med jämna mellanrum.

Din telefon är din fjärrkontroll

- Tryck bara på knappen Cast från de appar du redan använder. Ingen ny inloggning eller nedladdning krävs.
- Använd telefonen för att söka, spela upp, pausa och höja volymen var du än är i hemmet.
- Under tiden du streamar kan du använda telefonen till andra saker. Scrolla i sociala medier, skicka meddelanden och ta emot samtal.
- Lyssna på musik i hela hemmet med uppspelning i flera rum via Cast-kompatibla högtalare.

Obegränsad underhållning, helt efter ditt schema

Välj mellan miljontals låtar från populära musiktjänster som Pandora, Spotify och TuneIn.

Soundbarhögtalaren kan spela upp ljud via AirPlay 2 vilket gör det enkelt att strömma ljud från en Apple-enhet till soundbarhögtalaren eller flera högtalare.

TÄNK PÅ FÖLJANDE:

- För att använda AirPlay 2 krävs en Apple-enhet med iOS 11.4 eller senare.
- Din Apple-enhet och soundbarhögtalaren måste vara anslutna till samma Wi-Fi-nätverk.
- Mer information om AirPlay finns på: <https://www.apple.com/airplay>

STRÖMMA LJUD FRÅN KONTROLLPANELEN

1. Öppna Kontrollpanelen på Apple-enheten.
2. Tryck och håll inne ljudkortet i skärmens över högra hörn och tryck på AirPlay-ikonen .
3. Välj soundbarhögtalaren.

STRÖMMA LJUD FRÅN EN APP

1. Öppna en musikapp (som Apple Music) och välj en låt att spela.
2. Tryck på .
3. Välj soundbarhögtalaren.

ANSLUTA EN ENHET

1. Tryck på *Bluetooth*-knappen  på fjärrkontrollen.

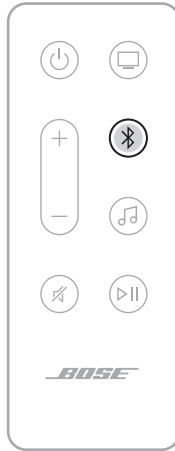

Ljusrampen pulserar blått.

2. Aktivera *Bluetooth*-funktionen på din enhet.

OBS! *Bluetooth*-menyn hittar du vanligtvis i menyn Inställningar.

3. Välj din soundbarhögtalare i enhetslistan.

OBS! Sök efter namnet som du angav för soundbarhögtalaren i Bose-appen. Om du inte gav soundbarhögtalaren något namn kommer standardnamnet att visas.

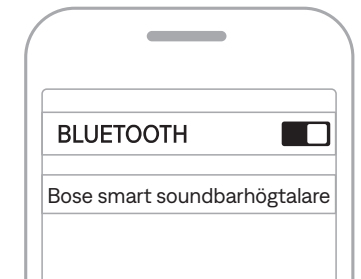

När den är ansluten hörs en signal och ljusrampen lyser med fast vitt sken och övergår sedan till svart. Soundbarhögtalarens namn visas i enhetslistan.

KOPPLA FRÅN EN ENHET

Koppla från enheten i Bose-appen.

TIPS: Du kan också använda *Bluetooth*-inställningarna i din enhet. Frånkoppling av *Bluetooth* på din enhet leder till att alla andra enheter kopplas från.

ÅTERANSLUTA EN ENHET

Tryck på *Bluetooth*-knappen \times på fjärrkontrollen.

Soundbarhögtalaren försöker ansluta till de senast anslutna enheterna.

TÄNK PÅ FÖLJANDE:

- Kontrollera att *Bluetooth*-funktionen är aktiverad på enheten.
- Enheten måste finnas inom täckningsområdet (nio meter) och vara påsatt.

ANSLUTA YTTERLIGARE EN ENHET

Du kan lagra upp till åtta enheter i soundbarhögtalarens enhetslista.

OBS! Du kan endast spela upp ljud från en enhet i taget.

1. På fjärrkontrollen trycker du och håller nere \times tills ljusrampen pulserar med blått sken.
2. Välj soundbarhögtalaren i enhetslistan i din enhet.

OBS! Kontrollera att *Bluetooth*-funktionen är aktiverad på enheten.

RENSA SOUNDBARHÖGTALARENS ENHETSLISTA

1. Tryck och håll in \times i 10 sekunder tills ljusrampen pulserar vitt två gånger och sedan övergår till svart.

Ljusrampen pulserar blått.

2. Ta bort soundbarhögtalaren från *Bluetooth*-listan på din enhet.

Alla enheter tas bort och soundbarhögtalaren är klar för att anslutas (se sida 35).

Ljusrampen med LED-lampor på soundbarhögaltalarens framsida visar soundbarhögaltalarens status.

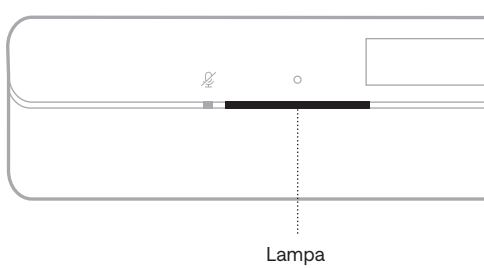

OBS! Ljusrampen visar en status åt gången på den valda källan.

WI-FI-STATUS

Visar Wi-Fi-nätverkets anslutningsstatus för soundbarhögaltalaren.

LJUSRAMPENS UPPFÖRANDE		SYSTEMLÄGE
Pulserar vitt		Ansluter till det trådlösa nätverket
Fast vitt sken som övergår till svart		Ansluten till det trådlösa nätverket









BLUETOOTH-STATUS

Visar *Bluetooth*-anslutningsstatus för enheter.

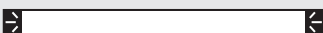
LJUSRAMPENS UPPFÖRANDE		SYSTEMLÄGE
Pulserar blått		Klar för enhetsanslutning
Pulserar vitt		Ansluter till en enhet
Fast vitt sken som övergår till svart		Ansluten till enhet
Det vita ljuset pulserar två gånger och övergår till svart		Rensar enhetslistan

AMAZON ALEXA-STATUS

Visar statusen för Amazon Alexa.

LJUSRAMPENS UPPFÖRANDE		SYSTEMLÄGE
Släckt		Amazon Alexa vilar
Vitt ljus glider till mitten och lyser sedan stadigt		Amazon Alexa lyssnar
Vitt ljus glider till sidorna		Amazon Alexa tänker
Pulserar vitt (fullt)		Amazon Alexa talar
Pulserar gult		Meddelande från Amazon Alexa
Fast vitt, sedan vitt ljus som glider till sidorna		Varning från Amazon Alexa
Pulserar grönt		Tar emot eller ringer samtal
Lyser med fast grönt sken		Ansluten till samtal OBS! När samtalet avslutas övergår ljusrampen till svart.
Fast lila sken som övergår till svart		Stör ej är aktiverat OBS! När stör ej är aktiverat pulserar ljusrampen lila varje gång du försöker interagera med Alexa.

Lampa för avstängd mikrofon

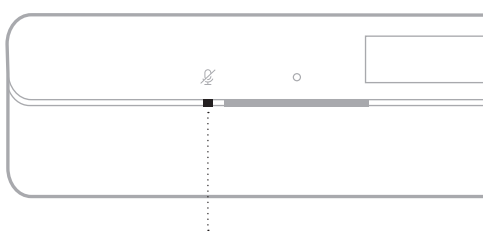

Lampa för avstängd mikrofon

LAMPANS UPPFÖRANDE SYSTEMLÄGE

Fast rött sken

Mikrofonen är avstängd

MEDIEUPPSPELNING OCH VOLYMSTATUS

Visar soundbarhögtalarens status vid styrning av mediauppspelning och volym.

LJUSRAMPENS UPPFÖRANDE

SYSTEMLÄGE

Två mittlampor lyser
med fast vitt sken



Paus

Högra änden av
ljusrampen pulserar vitt



Hög volym

Vänstra änden av
ljusrampen pulserar vitt



Sänka volym





Vänstra änden av
ljusrampen lyser med
fast vitt sken





Ljud av

UPPDATERING OCH FELSTATUS

Visar statusen för programvaruuppdateringar och felmeddelanden.

LJUSRAMPENS UPPFÖRANDE		SYSTEMLÄGE
Lyser med fast gult sken		Wi-Fi-installation pågår
Vitt ljus glider från höger till vänster		Uppdatering laddas ned
Vitt ljus glider från vänster till höger		Uppdaterar soundbarhögaltalaren
Pulserar rött fyra gånger		Tjänsten är inte tillgänglig för tillfället. Försök igen om en stund
Fast rött sken		Fel. Kontakta Bose kundtjänst

AKTIVERA/INAKTIVERA DEN WI-FI-FUNKTIONEN

På fjärrkontrollen trycker du och håller in Ljud av-knappen  och *Bluetooth*-knappen  tills ljusrampen pulserar med vitt sken två gånger och sedan övergår till svart.



ANSLUTA TILLBEHÖR (VALFRITT)

Alla dessa tillbehör går att ansluta till din soundbarhögtalare. Mer information finns i tillbehörets bruksanvisning.

- **Bose basmodul 700:** Bose.com/BM700
- **Bose basmodul 500:** Bose.com/BM500
- **Bose surroundhögtalare 700:** Bose.com/SS700
- **Bose surroundhögtalare:** Bose.com/SS

ANSLUTA EN BOSE SOUNDLINK *BLUETOOTH*-HÖGTALARE ELLER BOSE-HÖRLURAR MED SIMPLESYNC-TEKNIK

Med Bose SimpleSync-teknik kan du ansluta vissa Bose SoundLink *Bluetooth*-högtalare eller Bose-hörlurar till soundbarhögtalaren för ett nytt sätt att lyssna på musik och filmer.

Fördelar

- **En personlig lyssnarupplevelse vid TV:n:** Lyssna på TV utan att störa andra genom att ansluta dina Bose-hörlurar till soundbarhögtalaren. Använd fristående volymkontroller på varje produkt för att sänka eller stänga av ljudet på soundbarhögtalaren och samtidigt låta ljudet vara så högt du vill i hörlurarna.
- **Ljud i flera rum:** Lyssna på samma låt i två olika rum samtidigt, genom att ansluta din Bose SoundLink *Bluetooth*-högtalare till soundbarhögtalaren.
- **Ett extra lager av omslutande ljud:** Med Personal Surround kan du ge en extra dimension till filmer och TV genom att ansluta dina Bose Ultra öppna öronsnäckor till soundbarhögtalaren (se sida 45).

OBS! SimpleSync™-tekniken har en *Bluetooth*-räckvidd på upp till nio meter. Väggar och olika byggnadsmaterial kan ibland påverka mottagningen.

Kompatibla produkter

Du kan ansluta de flesta Bose SoundLink *Bluetooth*-högtalarna till soundbarhögtalaren och även Bose-hörlurar.

Populära kompatibla produkter:

- Bose SoundLink Max bärbar högtalare
- Bose SoundLink Flex *Bluetooth*-högtalare
- Bose SoundLink Micro *Bluetooth*-högtalare
- Bose SoundLink Revolve+ *Bluetooth*-högtalare
- Bose Ultra öppna öronsnäckor
- Bose QuietComfort Ultra hörlurar
- Bose QuietComfort Ultra öronsnäckor
- Hörlurarna Bose QuietComfort 45

Nya produkter läggs till med regelbundet. En fullständig lista och mer information finns på: support.bose.com/Groups

Anslut med Bose-appen

Använd Bose-appen för att ansluta din Bose SoundLink *Bluetooth*-högtalare eller Bose-hörlurar till soundbarhögtalaren. Mer information finns på: support.bose.com/Groups

TÄNK PÅ FÖLJANDE:

- Se till att produkten du ansluter till är påsatt, befinner sig inom nio meter från soundbarhögtalaren och är redo att ansluta till en annan enhet. Mer information finns i handboken för produkten.
- Du kan bara ansluta en produkt i taget till soundbarhögtalaren.

ÅTERANSLUTA EN BOSE SOUNDLINK *BLUETOOTH*-HÖGTALARE ELLER BOSE-HÖRLURAR

Använd Bose-appen för att återansluta soundbarhögtalaren till en tidigare ansluten, kompatibel Bose-produkt.

OBS! Soundbarhögtalaren måste vara inom täckningsområdet (nio meter) och påslagen.

ANVÄND PERSONAL SURROUND MED BOSE ULTRA ÖPPNA ÖRONSNÄCKOR

Om du ansluter dina Bose Ultra öppna öronsnäckor till soundbarhögtalaren kan du lägga till ett nytt lager av omslutande ljud till dina filmer och TV med Personal Surround.

Fördelar

- Gör ditt favoritmaterial ännu mer rymligt och omslutande. Öronsnäckorna förbättrar soundbarhögtalarens ljud genom att spela en blandning av mitt-, höjd- och surroundljudkanaler som individuella surroundhögtalare.
- Anpassa ljudinställningarna till dina önskemål. Öka mittkanalens nivå för tydligare dialog, eller öka höjd- och surroundkanalnivån för mer omslutande ljud.

OBS! Personal Surround fungerar för material från alla soundbarhögtalarens källor.

Inaktivera Personal Surround

Personal Surround är aktiverat som standard när du ansluter dina Bose Ultra öppna öronsnäckor till soundbarhögtalaren. Du kan inaktivera Personal Surround om du vill styra öronsnäckornas och soundbarhögtalarens volym separat eller spela alla ljudkanaler från båda produkterna.

Du kan inaktivera Personal Surround i Bose-appen. Du kan nå detta alternativ från huvudskärmen.

Justera ljudinställningarna för Personal Surround

Med Bose-appen kan du kan justera volymen i öronsnäckorna, mittkanalens nivå eller höjd- och surroundkanalernas nivå relativt till soundbarhögtalaren. Du når dessa alternativ genom att trycka på ●●● på volymskjutreglaget för gruppen på huvudskärmen.

Omslutande ljud och genvägar med Personal Surround aktiverat

Om du ansluter dina Bose Ultra öppna öronsnäckor till soundbarhögtalaren medan Personal Surround är aktiverat inaktiveras Omslutande ljud tillfälligt och dina genvägar inaktiveras tillfälligt på båda öronsnäckorna.

När du kopplar från öronsnäckorna från soundbarhögtalaren eller inaktiverar Personal Surround återställs Omslutande ljud till föregående inställning och dina genvägar återaktiveras.

UPPDATERA SOUNDBARHÖGTALAREN

När du slutfört konfigurationen i Bose-appen och anslutit soundbarhögtalaren till det trådlösa nätverket kommer soundbarhögtalaren att uppdateras automatiskt.

BYTA BATTERI I FJÄRRKONTROLLEN

⚠ WARNING	
<ul style="list-style-type: none"> • INGESTION HAZARD: This product contains a button cell or coin battery. • DEATH or serious injury can occur if ingested. • A swallowed button cell or coin battery can cause Internal Chemical Burns in as little as 2 hours. • KEEP new and used batteries OUT OF REACH of CHILDREN • Seek immediate medical attention if a battery is suspected to be swallowed or inserted inside any part of the body. 	

OBS! Mer information finns på "VARNINGAR/TÄNK PÅ" på sidan 2.

1. Använd ett mynt för att vrida höljet till batterifacket till vänster (moturs) och ta bort höljet.

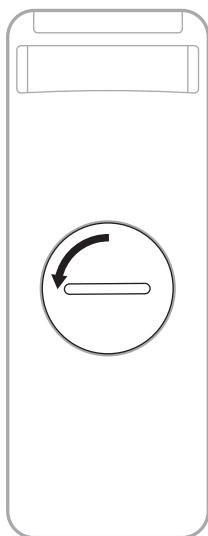

2. Sätt i det nya batteriet med den platta sidan och tecknet + vänt uppåt.

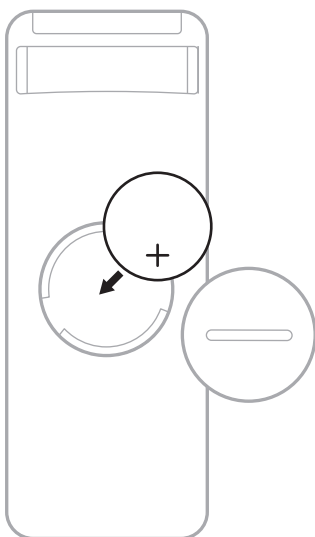

OBS! Använd ett godkänt (t.ex. UL) 3-volts CR2032- eller DL2032-litiumbatteri.

3. Sätt tillbaka höljet och vrid det åt höger (medurs) för att fästa det.

RENGÖRA SOUNDBARHÖGTALAREN

Torka av utsidan av soundbarhögtalaren med en mjuk, torr trasa.

TÄNK PÅ:

- Se till att INGEN vätska spills i soundbarhögtalaren eller kommer in i några öppningar.
- Blås INTE in luft i de uppåtriktade högtalarna eller soundbarhögtalaren.
- Använd INTE dammsugare till att rengöra de uppåtriktade högtalarna eller soundbarhögtalaren.
- Använd INTE någon spray nära de uppåtriktade högtalarna eller soundbarhögtalaren.
- Använd inte lösningsmedel, kemikalier eller rengöringsmedel som innehåller alkohol, ammoniak eller slipmedel.
- Låt inga föremål komma in i några öppningar.

RESERVDELAR OCH TILLBEHÖR

Reservdelar och tillbehör kan beställas genom Bose kundtjänst.

Besök support.Bose.com/bssb

BEGRÄNSAD GARANTI

Soundbarhögtalaren täcks av en begränsad garanti. Mer information om den begränsade garantin finns på worldwide.Bose.com/Warranty.

Mer information om hur du registrerar din produkt finns på worldwide.Bose.com/ProductRegistration. Dina garantirättigheter påverkas inte om du inte registrerar produkten.

PROVA DET HÄR FÖRST

Om du får problem med soundbarhögtalaren:

- Kontrollera att soundbarhögtalaren är ansluten till ett fungerande vägguttag.
- Kontrollera alla kablar.
- Kontrollera soundbarhögtalarens tillstånd (se sida 37).
- Hämta Bose-appen, slutför konfigurationen och vänta på att eventuella programvaruuppdateringar hämtas till soundbarhögtalaren.
- Placera soundbarhögtalaren enligt placeringsanvisningarna (se sida 15).
- Flytta soundbarhögtalaren så att den kommer innanför den rekommenderade räckvidden för enheten för att säkerställa funktionen.
- Se till att soundbarhögtalaren är minst 0,3 - 0,9 m från trådlös utrustning.
- Kontrollera att eventuella Wi-Fi-åtkomstpunkter placeras upp till 2,4 - 3 meter från soundbarhögtalaren samt basmodulen och de surroundhögtalare som finns som tillval.

ANDRA LÖSNINGAR

Om du inte kan lösa problemet ska du titta i tabellen nedan för att identifiera symptom och ta del av lösningar till vanliga problem. Du når även artiklar, videor och andra resurser för felsökning på: support.bose.com/bssb

Kontakta Boses kundtjänst om du inte kan lösa ditt problem.

Besök: worldwide.bose.com/contact

SYMPTOM	LÖSNING
Det finns ingen HDMI eARC-port på tv:n	Välj tv:ns HDMI ARC-port. Om din TV inte har en HDMI ARC-port går det att ansluta soundbarhögtalaren till TV:n med en optisk kabel.
Ingen HDMI eARC, HDMI ARC eller optisk port på tv:n	Om din tv är ansluten till en kabel- eller satellitbox ansluter du den optiska kablenn från soundbarhögtalaren till kabel- eller satellitboxen. Anslut TV:n med en ljudkonverterare och separat ljudkabel, till exempel en coaxial, 3,5 mm-kabel eller en analog ljudkabel (medföljer ej). Vilken typ av konverterare och kabel som du behöver beror på vilka ljudutgångar som finns på TV:n.

SYMPTOM	LÖSNING
Soundbarhögtalaren startar inte	<p>Anslut elkabeln till ett annat vägguttag.</p> <p>Använd fjärrkontrollen för att sätta på högtalarpanelen (se sida 21).</p> <p>Dra ut elkablarna för soundbarhögtalaren, basmodulen eller surround-högtalarna (tillval), vänta i 30 sekunder och sätt sedan tillbaka dem i fungerande eluttag.</p>
Soundbarhögtalaren stängs inte av	<p>Soundbarhögtalaren kan vara försatt i nätverksanslutet viloläge. ryck på strömbrytaren  på fjärrkontrollen för att aktivera soundbarhögtalaren. ryck på  igen för att stänga av soundbarhögtalaren.</p>
Ljud spelas inte upp i Dolby Atmos	<p>Se till att soundbarhögtalaren är ansluten till tv:ns HDMI eARC- eller ARC-port.</p> <p>Kontrollera på Bose-appens Nu spelas-skärmvy att ljudet strömmas med Dolby Atmos. Om den inte strömmas med Dolby Atmos kontrollerar du att din tv:s avancerade ljudinställningar tillåter att Dolby Atmos förs vidare till soundbarhögtalaren. Se tv:ns bruksanvisning.</p>
Fjärrkontrollen fungerar ibland inte eller inte alls	<p>Byt ut batteriet (se sida 46).</p> <p>Kontrollera att fjärrkontrollen är inom täckningsområdet, 6 m från soundbarhögtalaren.</p> <p>Kontrollera att inget blockerar sikten mellan fjärrkontrollen och soundbarhögtalaren.</p>
Bose-appen fungerar inte på min enhet	<p>Se till att enheten är kompatibel med Bose-appen och uppfyller systemkraven. Se även enhetens appbutik för mer information om detta.</p> <p>Avinstallera Bose-appen från enheten och återinstallera den sedan (se sida 19).</p>
Soundbarhögtalaren syns inte och kan inte läggas till i ett annat Bose-konto	<p>Kontrollera att delning är aktiverat för soundbarhögtalaren med hjälp av Bose-appen.</p> <p>Kontrollera att soundbarhögtalaren och enheten är ansluten till samma trådlösa nätverk.</p>
Soundbarhögtalaren och källan stängs inte av/sätts inte på samtidigt	<p>Tryck på strömbrytaren  för att starta/stänga av källan.</p> <p>Om soundbarhögtalaren är ansluten till TV:ns optiska port aktiverar du automatisk systemväckning så att soundbarhögtalaren slås på när en ljudsignal tas emot (se sida 22).</p>

SYMPTOM	LÖSNING
<p>Oregelbundet ljud eller inget ljud från soundbarhögtalaren</p>	<p>Höj volymen på soundbarhögtalaren (se sida 24) eller på enheten.</p> <p>Om vänstra änden av ljusrampen lyser med fast vitt sken är soundbarhögtalarens ljud avstängt. Tryck på Ljud av-knappen , för att sätta på ljudet på soundbarhögtalaren igen.</p> <p>Kontrollera tv:ns ljudinställningar. Se tv:ns bruksanvisning.</p> <p>Kontrollera att ljudet på enheten inte är tystat.</p> <p>Kontrollera att du använder en kompatibel <i>Bluetooth</i>-enhet.</p> <p>Starta om enheten.</p> <p>Starta om ljudkällan.</p> <p>Byt till en annan källa (se sida 23).</p> <p>Spela upp ljud från en annan app eller musiktjänst.</p> <p>Om ljudet kommer från en källa på nätverket kan du starta om routern.</p> <p>Starta om tv:n.</p> <p>Uppdatera tv:ns programvara. Se tv:ns bruksanvisning.</p> <p>Koppla från HDMI-kabeln från TV:ns HDMI eARC- eller ARC-port och sätt sedan tillbaka den.</p> <p>Kontrollera att soundbarhögtalarens HDMI-kabel är inkopplad i en port i din tv som är märkt med HDMI eARC (Enhanced Audio Return Channel) och inte en vanlig HDMI-port. Om det inte finns någon HDMI eARC-port på tv:n ansluter du till HDMI ARC-porten. Om det inte finns någon ARC-port på tv:n ansluter du soundbarhögtalaren med en optisk kabel (se sida 60).</p> <p>Om soundbarhögtalaren är ansluten till TV:ns HDMI eARC- eller ARC-port ska du kontrollera att Consumer Electronics Control (CEC) är aktiverad i TV:ns systemmeny. I din TV kanske CEC-funktionen har ett annat namn. Se tv:ns bruksanvisning.</p> <p>Om soundbarhögtalaren är ansluten till tv:ns optiska port ska du se till att den optiska kabeln är inkopplad i en port på tv märkt Output eller OUT, inte Input eller IN.</p> <p>Dra ut elkablarna för soundbarhögtalaren, basmodulen eller surround-högtalarna (tillval), vänta i 30 sekunder och sätt sedan tillbaka dem i fungerande eluttag.</p> <p>Kontrollera inställningen Advanced CEC i Bose-appen. Du kan nå detta alternativ från menyn Inställningar. Mer information finns på: support.Bose.com/bssb_cec</p>

SYMPTOM	LÖSNING
<p>Soundbarhögtalaren kan inte ansluta till basmodulen eller surroundhögtalare</p>	<p>Läs mer om felsökning i instruktionsboken till din basmodul eller surroundhögtalare (se sida 42).</p> <p>Kontrollera att din basmodul eller surroundhögtalare är kompatibel med soundbarhögtalaren (se sida 42).</p> <p>Dra ut elkablarna för soundbarhögtalaren, basmodulen eller surroundhögtalarna (tillval), vänta i 30 sekunder och sätt sedan tillbaka dem i ett eluttag.</p>
<p>Inget ljud från basmodulen eller surroundhögtalarna</p>	<p>Kontrollera att din basmodul eller surroundhögtalare är kompatibel med soundbarhögtalaren (se sida 42).</p> <p>Kontrollera att programvaran är uppdaterad i Bose-appen.</p> <p>Justera basnivån via Bose-appen (se sida 25).</p> <p>Byt till en annan källa (se sida 23).</p>
<p>Ljud hörs från tv-högtalarna</p>	<p>Kontrollera att soundbarhögtalarens HDMI-kabel är inkopplad i en port i din tv som är märkt med HDMI eARC (Enhanced Audio Return Channel) och inte en vanlig HDMI-port. Om det inte finns någon HDMI eARC-port på tv:n ansluter du till HDMI ARC-porten. Om det inte finns någon ARC-port på tv:n ansluter du soundbarhögtalaren med en optisk kabel (se sida 60).</p> <p>Stäng av TV-högtalarna. Se tv:ns bruksanvisning.</p> <p>Koppla från HDMI-kabeln från TV:ns HDMI eARC- eller ARC-port och sätt sedan tillbaka den.</p> <p>Dra ut elkablarna för soundbarhögtalaren, basmodulen eller surroundhögtalarna (tillval), vänta i 30 sekunder och sätt sedan tillbaka dem i ett eluttag.</p> <p>Sänk TV-volymen så mycket som det går.</p> <p>Om soundbarhögtalaren är ansluten till TV:ns HDMI eARC- eller ARC-port ska du kontrollera att Consumer Electronics Control (CEC) är aktiverad i TV:ns systemmeny. I din TV kanske CEC-funktionen har ett annat namn. Se tv:ns bruksanvisning.</p> <p>Kontrollera inställningen Advanced CEC i Bose-appen. Du kan nå detta alternativ från menyen Inställningar. Mer information finns på: support.Bose.com/bssb_cec</p>

SYMPTOM	LÖSNING
<p>Dåligt eller förvrängt ljud</p>	<p>Testa om möjligt andra källenheter.</p> <p>Kontrollera att din tv kan avge surroundljud. Se tv:ns bruksanvisning.</p> <p>Om ljud spelas upp från en annan enhet ska volymen på den enheten sänkas.</p> <p>Justera basnivån via Bose-appen (se sida 25).</p> <p>Stänga av tv:ns högtalare. Se tv:ns bruksanvisning.</p> <p>Kontrollera ljudet (se sida 61).</p>
<p>I soundbarhögtalaren spelas inte ljud upp från rätt källa eller fel källa väljs efter en stund</p>	<p>Kontrollera inställningen Advanced CEC i Bose-appen. Du kan nå detta alternativ från menyn Inställningar. Mer information finns på: support.Bose.com/bssb_cec</p> <p>Inaktivera CEC på din källa. Se bruksanvisningen till källan.</p>
<p>Soundbarhögtalaren ansluter inte till det trådlösa nätverket</p>	<p>Välj rätt nätverksnamn i Bose-appen och ange nätverkets lösenord (skiftlägeskänsligt).</p> <p>Kontrollera att soundbarhögtalaren och enheten är ansluten till samma trådlösa nätverk.</p> <p>Om dina nätverksinställningar har ändrats ska du läsa på sida 20.</p> <p>Aktivera Wi-Fi på enheten som du använde för installationen.</p> <p>Stäng andra appar på enheten.</p> <p>Starta om enheten och routern.</p> <p>Om routern har stöd för både 2,4 GHz och 5 GHz-banden, ska du kontrollera att båda enheterna (den mobila eller datorn) och högtalarpanelen är anslutna till samma band.</p> <p>OBS! Ge banden specifika namn för att försäkra dig om att de ansluter till rätt band.</p> <p>Återställ routern.</p> <p>Dra ut elkablarna för soundbarhögtalaren, basmodulen eller surroundhögtalarna (tillval), vänta i 30 sekunder och sätt sedan tillbaka dem i ett eluttag. Avinstallera Bose-appen i enheten, återinstallera den och starta sedan om installationen.</p> <p>Gå till huvudskärmen och lägg till din soundbarhögtalare om du ska ansluta till ett annat nätverk och appen inte ber dig att installera.</p>

SYMPTOM	LÖSNING
<p>Soundbarhögtalaren ansluter inte till Bluetooth-enhet</p>	<p>Stäng av <i>Bluetooth</i>-funktionen på enheten och sätt sedan på den igen. Radera soundbarhögtalaren från <i>Bluetooth</i>-listan. Anslut igen (se sida 35).</p> <p>Ansluta en annan enhet (se sida 35).</p> <p>Kontrollera att du använder en kompatibel <i>Bluetooth</i>-enhet. Besök support.bose.com/bssb_bt</p> <p>Ta bort soundbarhögtalaren från enhetens <i>Bluetooth</i>-lista. Anslut igen (se sida 35).</p> <p>Rensa soundbarhögtalarens enhetslista (se sida 36). Anslut igen (se sida 35).</p>
<p>Soundbarhögtalaren strömmar inte ljud via AirPlay</p>	<p>Se till att soundbarhögtalaren är påslagen och inom räckhåll (se sida 22).</p> <p>Se till att din Apple-enhet och soundbarhögtalaren är anslutna till samma Wi-Fi-nätverk.</p> <p>Uppdatera din Apple-enhet.</p> <p>Se till att soundbarhögtalaren är uppdaterad (se sida 46).</p> <p>Om du inte hittar AirPlay-ikonen  i musikappen du strömmar från kan du strömma ljud från kontrollpanelen.</p> <p>Mer hjälp finns på: https://www.apple.com/airplay</p>

SYMPTOM	LÖSNING
<p>Alexa svarar inte</p>	<p>Kontrollera att lampan för avstängd mikrofon inte lyser rött. Instruktioner för att starta mikrofonen finns på sida 27.</p> <p>Kontrollera att Alexa är konfigurerad för användning via Bose-appen (se sida 26).</p> <p>OBS! Soundbarhögtalaren måste vara installerad och ansluten till det trådlösa nätverket via Bose-appen.</p> <p>Anslut enheten till Wi-Fi.</p> <p>Kontrollera att Amazon Alexa är tillgänglig i ditt land.</p> <p>Se till att du använder den senaste versionen Alexa-appen.</p> <p>Kontrollera att enheten är kompatibel.</p> <p>Kontrollera att förvalet är inställt (se sida 26).</p> <p>Ta bort Alexa från soundbarhögtalaren via Bose-appen. Lägg till Alexa igen.</p> <p>Kontrollera att du säger det namn som du tilldelat i Bose-appen. Om flera soundbarhögtalare har samma namn använder du det namn som tilldelats i Alexa-appen eller byter namnet i Bose-appen.</p> <p>Om du använder Bose Voice4Video:</p> <ul style="list-style-type: none"> • Kontrollera att inget blockerar sikten mellan soundbarhögtalaren, TV:n och/eller kabel- eller satellitboxen. • Kontrollera att soundbarhögtalaren är ansluten med HDMI-kabeln (se sida 59). • Kontrollera att du har konfigurerat den här funktionen via Bose-appen och anslutit TV:n och/eller kabel- eller satellitboxen. • Kontrollera att du angett postnumret och tjänsteleverantören för din kabel-/satellitbox. <p>Alexa saknar kanske stöd för din begäran. Nya funktioner läggs till med jämna mellanrum.</p> <p>Mer hjälp finns på: https://www.amazon.com/usealexa</p>
<p>Google Assistent kan inte styra soundbarhögtalaren</p>	<p>Se till att du har en Google Assistent-kompatibel enhet ansluten till nätverket (se sida 32).</p> <p>Kontrollera att Google Cast är aktiverat i Bose-appen (se sida 32).</p> <p>Anslut enheten till Wi-Fi.</p> <p>Kontrollera att Alexa är tillgänglig i ditt land.</p> <p>Se till att du använder den senaste versionen av Google Assistent-appen.</p> <p>Kontrollera att enheten är kompatibel.</p> <p>Mer hjälp finns på: https://support.google.com/assistant</p>

SYMPTOM	LÖSNING
Soundbarhögtalaren ansluter inte till en Bose SoundLink Bluetooth-högtalare eller till Bose-hörlurar	<p>Se till att högtalaren eller hörlurarna är påslagna, befinner sig inom nio meter från soundbarhögtalaren och är redo att ansluta till en annan enhet. Mer information finns i handboken för produkten.</p>
Soundbarhögtalaren återansluter inte till en tidigare ansluten Bose SoundLink Bluetooth-högtalare eller Bose-hörlurar	<p>Anslut med Bose-appen (se sida 19).</p>
Dålig ljudkvalitet från en ansluten Bose SoundLink Bluetooth -högtalare eller Bose-hörlurar	<p>Om routern har stöd för både 2,4 GHz och 5 GHz-bandet och soundbarhögtalaren är ansluten på frekvensen 2,4 GHz, ska du ansluta den till 5 GHz.</p> <p>Alla Bose SoundLink Bluetooth-högtalare kan inte spela upp perfekt synkroniserat ljud när de är anslutna till soundbarhögtalaren. Kontrollera om din produkt är kompatibel på: support.Bose.com/Groups</p> <p>Kontrollera att Synkronisera med grupp är aktiverat i Bose-appen (se sida 19). Du kan nå detta alternativ från menyn Inställningar.</p> <p>Installera alla tillgängliga programuppdateringar för din högtalare eller dina hörlurar. Kontrollera om det finns uppdateringar genom att öppna Bose-appen för din produkt på enheten eller gå till btu.Bose.com på datorn.</p>
Låg volym eller felaktig ljudbalans i anslutna Bose Ultra öppna öronsnäckor när Personal Surround är aktiverat	<p>Med Bose-appen kan du justera volymen i öronsnäckorna, mittkanalens nivå eller höjd- och surroundkanalernas nivå relativt till soundbarhögtalaren. Du når dessa alternativ genom att trycka på ●●● på volymskjutreglaget för gruppen på huvudskärmen.</p>
Kan inte använda genvägar i anslutna Bose Ultra öppna öronsnäckor	<p>Som standard är Personal Surround aktiverat när du ansluter dina Bose Ultra öppna öronsnäckor till soundbarhögtalaren (se sida 45). Genvägarna är inaktiverade i båda öronsnäckorna när Personal Surround är aktiverat. Om du vill använda genvägarna inaktiverar du Personal Surround i Bose-appen. Du kan nå detta alternativ från huvudskärmen.</p>

ÅTERSTÄLLA SOUNDBARHÖGTALAREN

En fabriksåterställning rensar alla käll-, volym- och nätverksinställningar från soundbarhögtalaren och återställer de ursprungliga inställningarna.

1. På fjärrkontrollen trycker du och håller in volymsänkknappen — och Spela upp/pausa-knappen ▷|| i 5 sekunder tills ljusrampen pulserar med vitt sken två gånger och sedan övergår till svart.

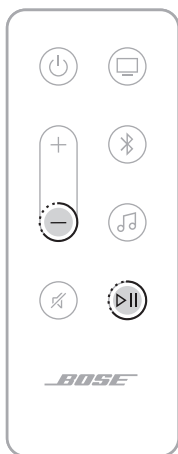

Soundbarhögtalaren startar om. När återställningen är klar lyser ljusrampen med fast gult sken.

2. Du kan återställa soundbarhögtalarens nätverks- och ljudinställningar genom att starta Bose-appen i enheten och lägga till soundbarhögtalaren i ditt nätverk (se "Lägga till soundbarhögtalaren i ett befintligt konto" på sidan 20).

ANSLUTNINGSMÖJLIGHETER

Anslut soundbarhögtalaren till TV:n med ett av följande anslutningsalternativ:

- **Alternativ 1 (bästa alternativ):** HDMI eARC (Audio Return Channel) eller ARC
- **Alternativ 2:** Optisk

TÄNK PÅ FÖLJANDE:

- Anslut soundbarhögtalaren till HDMI eARC- eller ARC-porten på tv:n för att få surroundljud med Dolby Atmos (se sida 59). Om din tv inte har en eARC- eller ARC-port går det att ansluta en optisk kabel till den optiska porten för att få ett rumsligt, naturligt ljud (se sida 60).
- Soundbarhögtalaren måste vara ansluten till HDMI eARC- eller ARC-porten på din tv om du vill använda tv:ns fjärrkontroll för att styra ström, volym, och ljudavstängning på soundbarhögtalaren.

1. Leta upp portarna **HDMI IN** och **Audio OUT** (optisk) på baksidan av TV:n.

OBS! TV:ns portpanel kanske inte överensstämmer med bilden. Titta på portens form.

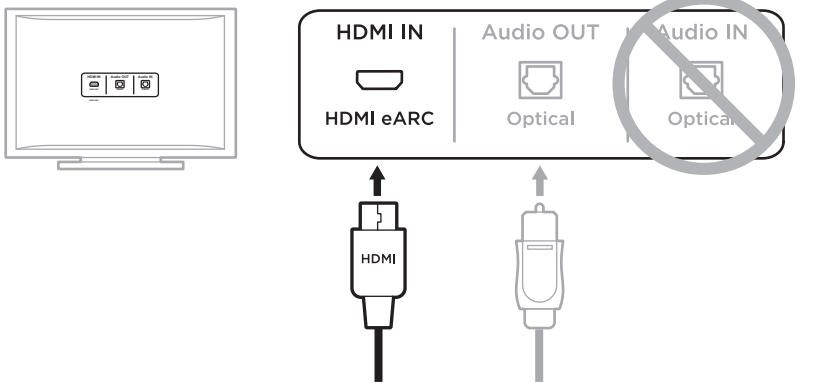

**Alternativ 1 (bästa alternativ)
HDMI eARC eller ARC:**
Använd HDMI-kabel för denna anslutning.

**Alternativ 2
Optisk:** Om din tv inte har en HDMI eARC- (eller ARC-)port ska den optiska kabeln användas till anslutningen.

2. Välj en ljudkabel.

ANSLUTA SOUNDBARHÖGTALAREN TILL TV:N

När du valt ett ljudkabelalternativ ansluter du soundbarhögtalaren till TV:n.

Alternativ 1 (bästa alternativ): HDMI eARC eller ARC

1. Sätt in den andra änden av HDMI-kabeln i TV:ns **HDMI eARC**- eller **ARC**-port.
2. För in den andra änden av kabeln i **HDMI (eARC)**-porten på soundbarhögtalaren.



Alternativ 2: Optisk

Om din tv inte har en HDMI eARC- (eller ARC-)port går det att ansluta soundbarhögtalaren till tv:n med en optisk kabel.

1. Ta bort de skyddande kåporna vid kabeländarna på den optiska kabeln.

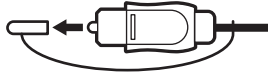

TÄNK PÅ! Om du sätter i kontakten med höljet kvar kan det skada kontakten och/eller porten.

2. Sätt i den ena änden av den optiska kabeln i TV:ns **Optical OUT**-port.

TÄNK PÅ! Om du vänder kontakten fel kan du skada kontakten och/eller porten.

3. Håll hankontakten på den andra änden av den optiska kabeln.
4. Rikta in kontakten mot soundbarhögtalarens **OPTICAL IN**-port och för in kontakten försiktigt.

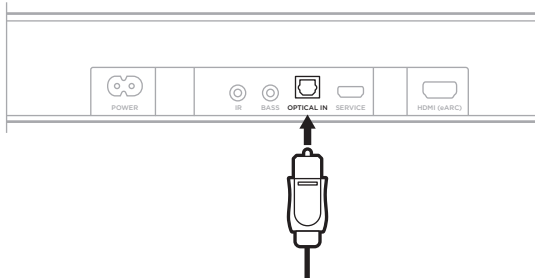

OBS! Porten har ett skydd som öppnas inåt när du för in kontakten.

5. Tryck in kontakten i porten tills du hör eller känner att det klickar till.



ROKU TV READY™

Bose Smart soundbarhögtalare är Roku TV Ready-certifierad. Anslut Bose Smart soundbarhögtalare till **HDMI eARC**- eller **ARC**-porten på en Roku TV med en HDMI-kabel och följ installationsanvisningarna på skärmen. Därefter kan du styra soundbarhögtalaren med din Roku TV-fjärrkontroll och komma åt inställningarna för soundbarhögtalaren med Roku TV-inställningarna på skärmen.

TÄNK PÅ FÖLJANDE:

- Bose Smart soundbarhögtalare kan kräva en programvaruuppdatering för att stödja Roku TV Ready. Kontakta Bose kundtjänst för mer information.
Besök support.Bose.com/bssb
- Roku TV Ready är inte tillgängligt överallt. Mer information finns på: go.roku.com/rocutvready

KONTROLLERA LJUDET

1. Sätt igång tv:n med fjärrkontrollen.
2. Stäng av tv:ns högtalare i ljudsektionen av tv:ns meny.
OBS! I bruksanvisningen som medföljer tv:n finns mer information.
3. Om du använder en kabel/satellitbox eller annan sekundär källanhet:
 - a. Sätt på källanheten.
 - b. Välj lämplig tv-ingång.
4. Sätt på soundbarhögtalaren (se sida 22).

Du ska nu höra ljud från soundbarhögtalaren.

5. På soundbarhögtalarens fjärrkontroll trycker du på knappen Ljud av .

Du ska nu inte höra något ljud från TV-högtalarna eller soundbarhögtalaren.

OBS! Om du hör ljud från tv:n efter att ha stängt av ljudet på din soundbarhögtalare ska du läsa "Ljud hörs från tv-högtalarna" på sidan 52.



892389-0010