



SOUNDBAR 550

Læs og opbevar alle sikkerheds- og brugsinstruktioner.

CE Bose Corporation erklærer hermed, at dette produkt stemmer overens med de væsentlige krav og andre relevante bestemmelser i direktiv 2014/53/EU og alle andre krav i EU-direktiver. Den fulde overensstemmelseserklæring kan findes på: www.Bose.com/compliance

UK CA Dette produkt efterlever alle relevante regler for elektromagnetisk kompatibilitet pr. 2016 og alle andre relevante UK-regler. Den fulde overensstemmelseserklæring kan findes på: www.Bose.com/compliance

Bose Corporation erklærer hermed, at dette produkt stemmer overens med de væsentlige krav i henhold til reglerne for radioudstyr pr. 2017 og alle andre relevante UK-regler. Den fulde overensstemmelseserklæring kan findes på: www.Bose.com/compliance

Vigtige sikkerhedsinstruktioner

Læs disse instruktioner.

Rengør kun med en tør klud.

Undgå at blokere ventilationsåbningerne. Installer i overensstemmelse med producentens instruktioner.

Brug kun tilslutningsudstyr/tilbehør, der er angivet af producenten.

Overlad al service til kvalificeret servicepersonale. Et serviceeftersyn er påkrævet, når apparatet på nogen måde er beskadiget, hvis f.eks. netledningen eller stikket er beskadiget, der er blevet spildt væske, eller der er kommet genstande ind i apparatet, hvis apparatet er blevet udsat for regn eller fugt, ikke virker normalt eller er blevet tabt.

ADVARSLER/FORSIGTIGHEDSFORHOLDSREGLER



Dette symbol på produktet angiver, at der er uisoleret farlig spænding indeni produktet, som kan være så kraftig, at der er risiko for elektrisk stød.



Dette symbol på produktet betyder, at der findes vigtige oplysninger til drift og vedligeholdelse i denne vejledning.

▲ WARNING	
<ul style="list-style-type: none"> • INGESTION HAZARD: This product contains a button cell or coin battery. • DEATH or serious injury can occur if ingested. • A swallowed button cell or coin battery can cause Internal Chemical Burns in as little as 2 hours. • KEEP new and used batteries OUT OF REACH OF CHILDREN • Seek immediate medical attention if a battery is suspected to be swallowed or inserted inside any part of the body. 	

- Undgå at sluge batteriet – fare for kemiske forbrændinger.
- Den fjernbetjening, der følger med dette produkt, indeholder et mønt-/knapcellebatteri. Hvis mønt-/knapcellebatteriet sluges, kan det forårsage alvorlige indre kemiske forbrændinger på blot 2 timer, hvilken kan være livsfarligt.
- Opbevar nye og brugte batterier utilgængeligt for børn.
- Selv brugte batterier kan forårsage alvorlig personskade eller død.
- Sørg altid for at lukke batterirummet helt. Hvis batterirummet ikke lukker ordentligt, skal du ophøre med at bruge produktet, fjerne batterierne og opbevare dem utilgængeligt for børn.
- Sørg for, at batterierne er installeret korrekt i henhold til polariteten (+ og -).
- Bland ikke gamle og nye batterier, forskellige mærker eller forskellige typer batterier, f.eks. alkaliske, kul-zink eller genopladelige batterier.

- Hvis du har mistanke om, at batterierne kan være blevet slugt eller er kommet ind et andet sted i kroppen, skal du straks søge læge.
- Ring til et lokalt giftkontrolcenter for at få oplysninger om behandling.
- For at undgå risiko for eksplosion, brand eller kemiske forbrændinger skal du være forsigtig, når du udskifter batteriet, og du bør kun udskifte det med et godkendt batteri.
- Fjern straks brugte batterier, og send dem til genanvendelse eller bortskaf dem i henhold til lokale regler, og hold dem væk fra børn. Batterier må IKKE smides i husholdningsaffaldet eller brændes.
- Fjern og genbrug eller bortskaf straks batterier fra udstyr, der ikke har været brugt i en længere periode, i henhold til lokale bestemmelser.
- Undgå at tvangsaflade batteriet, genoplade det, skille det ad, opvarme det til over 85° C eller brænde det. Hvis du gør det, kan du komme til skade på grund af lækage eller eksplosion med kemiske forbrændinger til følge.
- Ikke-genopladelige batterier må ikke genoplades.
- Batteritype: CR2032 | Nominel batterispænding: 3V



Indeholder små dele, som kan udgøre en kvælningfare. Egner sig ikke til børn under 3 år.



Dette produkt indeholder magnetisk materiale. Kontakt din læge for at finde ud af, om dette kan påvirke din implanterbare medicinske enheds funktion.

- For at reducere risikoen for brand eller elektrisk stød, må du IKKE udsætte dette produkt for regn, dryp, sprøjt eller fugt, og du må ikke placere væskefyldte genstande som f.eks. vaser på eller i nærheden af produktet.
- Hold altid produktet væk fra ild og andre varmekilder. Placer IKKE nogen form for åben ild (f.eks. stearinlys) på eller tæt ved produktet.
- Foretag IKKE nogen uautoriserede ændringer af produktet.
- Brug IKKE en strømomformer med dette produkt.
- Brug IKKE produktet i køretøjer eller på både.
- Hvis netstikket eller stikdåsen anvendes som afbryder, skal denne afbryder være let at komme til.
- Brug kun den medfølgende hardware til montering af dette produkt: Bose Soundbar Wall Bracket.
- Når du placerer produktet, skal du sørge for, at det ikke blokerer nogen ventilationsåbninger på dit tv eller din skærm. Se de brugervejledninger, der fulgte med dit tv eller din skærm, og installer i overensstemmelse med producentens instruktioner.
- På grund af ventilationskravene anbefaler Bose ikke, at du placerer højttalerne på et indelukket sted som f.eks. i et hulrum i væggen eller i et lukket skab.
- Placer eller installer ikke i nærheden af varmekilder som f.eks. radiatorer, varmeovne, komfurer eller andre apparater (herunder forstærkere), der producerer varme.
- Opbevar batterierne utilgængeligt for børn.
- Batterier kan forårsage brand eller kemisk forbrænding ved fejlhåndtering. Undlad at genoplade batteriet, skille det ad, opvarme eller brænde det.
- Det batteri, der følger med dette produkt, kan udgøre en risiko for brand, eksplosion eller kemisk forbrænding, hvis det håndteres forkert eller udskiftes med en forkert type.

BEMÆRK: Dette udstyr er testet og det er blevet konstateret, at det overholder grænseværdierne for en digital enhed i Klasse B i henhold til afsnit 15 i FCC-reglerne. Disse grænser er udviklet til at yde rimelig beskyttelse mod skadelig interferens i en privat installation. Dette udstyr genererer, bruger og kan udstråle radiofrekvensenergi, og kan – hvis det ikke installeres og bruges i overensstemmelse med instruktionerne – forårsage skadelig interferens i forbindelse med radiokommunikation. Dette garanterer dog ikke, at der ikke kan forekomme interferens i en bestemt installation. Hvis dette udstyr forårsager skadelig interferens i forbindelse med radio- og tv-modtagelsen, hvilket kan kontrolleres ved at slukke og tænde for udstyret, opfordres brugere til at forsøge at eliminere interferensen ved hjælp af en eller flere af følgende fremgangsmåder:

- Ret det modtagende produkt eller antennen i en anden retning, eller flyt dem.
- Skab større afstand mellem udstyret og modtageren.
- Tilslut udstyret til en stikkontakt på et andet kredsløb end det, som modtageren er tilsluttet.
- Kontakt forhandleren eller en radio/tv-tekniker for at få hjælp.

Ændringer eller modifikationer, der ikke udtrykkeligt er godkendt af Bose Corporation, kan ophæve brugerens ret til at betjene dette udstyr.

Denne enhed overholder del 15 i FCC-reglerne og ISED Canadas licensfritagede RSS-standard(er). Driften er underlagt følgende to betingelser: (1) Denne enhed må ikke forårsage skadelig interferens, og (2) denne enhed skal acceptere enhver modtaget interferens, herunder interferens, der kan forårsage uønsket drift.

Dette udstyr skal installeres og anvendes med en afstand på mindst 20 cm mellem strålskilden og din krop.

Når denne enhed anvender 5150-5250 MHz-båndet, er den kun til indendørs brug for at reducere risikoen for skadelig interferens hos mobile satellitsystemer.

CAN ICES-3(B)/NMB-3(B)

Europa:

Frekvensbåndets driftsområde er 2400 til 2483,5 MHz, 5150 til 5350 MHz og 5470 til 5725 MHz. Maksimal sendeeffekt mindre end 20 dBm EIRP.

Frekvensbåndets driftsområde er 5725 til 5850 MHz.

Maksimal sendeeffekt mindre end 14 dBm (25 mW) EIRP.

Den maksimale sendeeffekt er under de grænser, reglerne fastsætter. SAR-test er derfor ikke nødvendigt og er undtaget i henhold til de gældende regler.

Denne enhed er begrænset til indendørs brug, når den anvender frekvensområdet 5150 til 5350 MHz, i alle EU-medlemslande, der er anført i tabellen.

									
BE	DK	IE	UK(NI)	FR	CY	SK	HU	AT	SE
BG	DE	PT	EL	HR	LV	LT	MT	PL	
CZ	EE	FI	ES	IT	RO	LU	NL	SI	

 Dette symbol betyder, at produktet ikke må smides ud som husholdningsaffald og bør indleveres til en passende indsamlingsordning med henblik på genanvendelse. Korrekt bortskaffelse og genanvendelse bidrager til at beskytte naturressourcer, menneskets sundhed og miljøet. Hvis du ønsker flere oplysninger om bortskaffelse og genanvendelse af dette produkt, kan du kontakte din kommune, dit renovationselskab eller den butik, hvor du har købt dette produkt.

Tekniske regler for laveffektradiofrekvensenheder

Ingen virksomhed, organisation eller bruger må uden tilladelse fra NCC ændre frekvensen, øge transmissionseffekten eller ændre de oprindelige egenskaber eller ydelsen for godkendte laveffektradiofrekvensenheder. Laveffektradiofrekvensenhederne må ikke påvirke fysikkerheden eller forstyrre lovlig kommunikation; hvis dette konstateres, skal brugeren øjeblikkeligt opføre sig med at bruge enheden, indtil der opnås en tilstand uden forstyrrelser. Den omtalte lovlige kommunikation vil sige radiokommunikation, der anvendes i overensstemmelse med Telecommunications Management Act. Laveffektradiofrekvensenhederne skal kunne modtage forstyrrelser fra lovlig kommunikation eller enheder, der udsender ISM-radiobølger.

Tablet over produktets strømtilstand

Produktet overholder i henhold til direktiv 2009/125/EF om rammerne for fastlæggelse af krav til miljøvenligt design af energirelaterede produkter og bestemmelserne for miljøvenligt design af energirelaterede produkter og energioplysninger (tilføjelse) (EU-exit) 2020 følgende standard(er) eller dokument(er): Forordning (EF) nr. 1275/2008 med ændringerne i forordning (EU) nr. 801/2013.

Krævede oplysninger om strømtilstand	Strømtilstande	
	Standby	Netværksstandby
Strømforbrug i den angivne strømtilstand ved input på 230 V/50 Hz	< 0,5 W	alle netværkstyper ≤ 2,0 W
Tidsrum, hvorefter udstyret automatisk skifter til tilstanden	< 2,5 timer	≤ 20 minutter
Strømforbruget i netværksstandbytilstand, hvis alle kabelforbundne netværksporte er tilsluttet, og alle trådløse netværksporte er aktiveret, ved input på 230 V/50 Hz	N/A	≤ 2,0 W
Procedurer for aktivering/deaktivering af trådløs netværksport. Deaktivering af alle netværk vil aktivere standbytilstand.	<p>Wi-Fi®: Aktivér ved hjælp af Bose-appen. Deaktiveres ved at trykke på Lydløs- og Bluetooth-knapperne på fjernbetjeningen samtidig og holde dem nede.</p> <p>Bluetooth®: Aktivéres ved at parre med en Bluetooth-kilde ved at trykke på Bluetooth-knappen på fjernbetjeningen og derefter vælge soundbaren i din mobileheds Bluetooth-liste eller ved hjælp af Bose-appen. Deaktiveres ved at rydde parringslisten ved at trykke på Bluetooth-knappen på fjernbetjeningen og holde den nede i 10 sekunder.</p>	



Bortskaf brugte batterier i henhold til lokale bestemmelser. Batterier må ikke brændes.

Tablet med begrænsninger for farlige stoffer (Kina)

Navne på og indhold af giftige eller farlige stoffer eller elementer						
Delens navn	Giftige eller farlige stoffer og elementer					
	Bly (Pb)	Kviksølv (Hg)	Cadmium (Cd)	Hexavalent (CR(VI))	Polybromeret biphenyl (PBB)	Polybromeret diphenylether (PBDE)
PCB'er	X	○	○	○	○	○
Metaldele	X	○	○	○	○	○
Plastikdele	○	○	○	○	○	○
Højttalere	X	○	○	○	○	○
Kabler	X	○	○	○	○	○
Denne tabel er oprettet i henhold til bestemmelserne i SJ/T 11364.						
O: Angiver, at dette giftige eller farlige stof indeholdt i alle de homogene materialer til denne del er under grænsekravet i GB/T 26572.						
X: Angiver, at dette giftige eller skadelige stof, som findes i mindst ét af de homogene materialer, der anvendes til denne del, er over grænsekravet i GB/T 26572.						

Tablet med begrænsninger for farlige stoffer (Taiwan)

Navn på udstyr: Aktiv højttaler, typebetegnelse: 439269						
Enhed	Begrænsede stoffer og deres kemiske symboler					
	Bly (Pb)	Kviksølv (Hg)	Cadmium (Cd)	Hexavalent krom (Cr+6)	Polybromerede biphenyler (PBB)	Polybromeret diphenylether (PBDE)
PCB'er	-	○	○	○	○	○
Metaldele	-	○	○	○	○	○
Plastikdele	○	○	○	○	○	○
Højttalere	-	○	○	○	○	○
Kabler	-	○	○	○	○	○
Bemærkning 1: "○" angiver, at indholdet af det begrænsede stofs procentindhold ikke overstiger procentdelen af referenceværdien for tilstedeværelsen.						
Bemærkning 2: "-" angiver, at den begrænsede stof svarer til undtagelsen.						

Fremstillingsdato: Det ottende ciffer i serienummeret angiver fremstillingsåret: "3" er 2013 eller 2023.

Importører: Bose Electronics (Shanghai) Company Limited, Level 6, Tower D, No. 2337 Gudai Rd. Minhang District, Shanghai 201100 | Bose Products B.V., Gorslaan 60, 1441 RG Purmerend, Holland | Bose de México S. de R.L. de C.V., Avenida Prado Sur #150, Piso 2, Interior 222 y 223, Colonia Lomas de Chapultepec V Sección, Miguel Hidalgo, Ciudad de México, C.P. 11000
 Telefonnummer: +5255 (5202) 3545 | Bose Limited (H.K.), 9F., No. 10, Sec. 3, Minsheng E. Road, Zhongshan Dist. Taipei City 10480, Telefonnummer: +886-2-2514 7676 | Bose Limited, Bose House, Quayside Chatham Maritime, Chatham, Kent, ME4 4QZ, Storbritannien

Inputklassifikation: 100-240 V ~ 50/60 Hz, 100 W

CMIIT ID kan findes på produktmærkaten bag på din soundbar.

Bedes udfyldt og opbevaret, så du har det til rådighed

Serie- og modelnumre kan findes bag på soundbaren.

Serienummer: _____

Modelnummer: 439269

Opbevar kvitteringen sammen med brugervejledningen. Dette er et godt tidspunkt til at registrere dit Bose-produkt. Du kan nemt gøre det ved at gå til worldwide.Bose.com/ProductRegistration

Sikkerhedsoplysninger



Dette produkt er i stand til at modtage automatiske sikkerhedsopdateringer fra Bose. For at kunne modtage automatiske sikkerhedsopdateringer skal du gennemføre produktopsætningsprocessen i Bose-appen og tilslutte produktet til internettet.

Hvis du ikke gennemfører opsætningsprocessen, har du ansvaret for at installere sikkerhedsopdateringer, som Bose stiller til rådighed.

Amazon, Alexa, Amazon Music og alle tilknyttede mærker er varemærker tilhørende Amazon.com, Inc. eller dets associerede selskaber.

Apple, Apple-logoet, Apple Music og AirPlay er varemærker, der tilhører Apple Inc., og er registreret i USA og andre lande. App Store er et servicemærke, der tilhører Apple Inc.

Anvendelse af mærket Works with Apple betyder, at et tilbehør er designet til at fungere specifikt med den teknologi, som identificeres i mærket, og at det er certificeret af udvikleren til at leve op til Apples ydelsesstandarder.

Bluetooth®-ordmærket og -logoerne er registrerede varemærker, der ejes af Bluetooth SIG, Inc., og enhver brug af sådanne mærker fra Bose Corporations side finder sted under licens.

Dolby Atmos Dolby, Dolby Atmos og det dobbelte D-symbol er registrerede varemærker tilhørende Dolby Laboratories Licensing Corporation. Fremstillet under licens fra Dolby Laboratories. Fortrolige upublicerede værker. Copyright © 2012-2021 Dolby Laboratories. Alle rettigheder forbeholdes.

Google, Google Play, and Chromecast built-in er varemærker tilhørende Google LLC.



Termerne HDMI og HDMI High-Definition Multimedia Interface, HDMI-handelsmærket og HDMI-logoerne er varemærker eller registrerede varemærker, der tilhører HDMI Licensing Administrator, Inc.

Dette produkt indeholder iHeartRadio-tjenesten. iHeartRadio er et registreret varemærke tilhørende iHeartMedia, Inc.

Dette produkt er beskyttet af visse immaterielle rettigheder tilhørende Microsoft. Brug eller distribution af sådan teknologi uden for dette produkt er forbudt uden en licens fra Microsoft.

Pandora er et varemærke eller registreret varemærke tilhørende Pandora Media, Inc. og bruges med tilladelse.

Dette produkt indeholder Spotify-software, som er underlagt licenser fra tredjeparter, der findes her:

www.spotify.com/connect/third-party-licenses

Spotify er et registreret varemærke tilhørende Spotify AB.

Wi-Fi er et registreret varemærke, der tilhører Wi-Fi Alliance®.

Bose, B-logoet, QuietComfort, SimpleSync, SoundLink, SoundLink Revolve og Voice4Video er varemærker, der tilhører Bose Corporation.

Bose Corporations hovedkvarter: 1-877-230-5639

©2024 Bose Corporation. Gengivelse, ændring, distribution eller anden brug af dette dokument eller dele heraf er forbudt uden forudgående skriftlig tilladelse.

Sådan får du vist de licensmeddelelser, der gælder for de tredjepartssoftwarepakker, som er inkluderet som komponenter i dit Bose Soundbar 550-produkt:

1. På fjernbetjeningen skal du trykke på knappen Afspil/Pause ▷|| og Lydstyrke op + og holde dem nede i 5 sekunder.
2. Tilslut et USB-kabel til SERVICE-stikket bag på soundbaren.
3. Tilslut kablets anden ende til en computer.
4. På computeren skal du indtaste **<http://203.0.113.1/opensource>** i et browservindue for at få vist slutbrugerlicensaftalen og licensmeddelelsen.

HVAD ER DER I ÆSKEN?

Indhold	12
---------------	----

DOLBY ATMOS®-TEKNOLOGI	13
-------------------------------------	----

PLACERING AF SOUNDBAR

Anbefalinger	14
Montering af soundbar på væggen	15
Juster lyden ved vægmontering	16

KONFIGURATION AF SOUNDBAREN

Tilslut soundbaren til lysnettet	17
Netværk er på standby	17

OPSÆTNING AF BOSE-APPEN

Download Bose-appen	18
---------------------------	----

EKSISTERENDE BRUGERE AF BOSE-APPEN

Tilføj soundbaren til en eksisterende konto	19
Opret forbindelse til et andet Wi-Fi®-netværk	19

SOUNDBARBETJENINGSFUNKTIONER

Fjernbetjeningsfunktioner	20
Tænd/sluk	21
Automatisk opvågning (kun optisk forbindelse)	21
Kilder	22
Medieafspilning og lydstyrke	23
Soundbar-betjeningsfunktioner	24
Justerer af lyden	24

FUNGERER MED AMAZON ALEXA

Få adgang til Amazon Alexa..... 25

FUNGERER SAMMEN MED GOOGLE ASSISTENT

Få adgang til Google Assistant..... 26

Brug din stemme..... 26

Brug din telefon..... 26

STREAM LYD MED AIRPLAY

Stream lyd fra Kontrolcenter..... 27

Stream lyd fra en app..... 27

BLUETOOTH®-FORBINDELSER

Tilslut en mobil enhed..... 28

Frakobling af en mobil enhed..... 29

Genopret forbindelse til en mobil enhed..... 29

Tilslut en ekstra mobil enhed..... 29

Ryd soundbarens enhedsliste..... 29

STATUS FOR SOUNDBAR

Wi-Fi-status..... 30

Bluetooth-status..... 30

Medieafspilning og lydstyrkestatus..... 31

Opdaterings- og fejlstatus..... 31

AVANCEREDE FUNKTIONER

Deaktiver/aktiver Wi-Fi-funktion..... 32

TILSLUT PRODUKTER FRA BOSE

Tilslut tilbehør (valgfrit)	33
Tilslut en Bose SoundLink <i>Bluetooth</i> -højttaler eller Bose-hovedtelefoner ved hjælp af SimpleSync™-teknologi	33
Fordele	33
Kompatible produkter.....	33
Tilslut ved hjælp af Bose-appen.....	34
Tilslut en Bose SoundLink <i>Bluetooth</i> -højttaler eller Bose-hovedtelefoner igen.....	34

PLEJE OG VEDLIGEHOLDELSE

Opdater soundbaren	35
Udskift fjernbetjeningens batteri.....	35
Rengøring af soundbar.....	37
Reserve dele og tilbehør.....	37
Begrænset garanti	37

FEJLFINDING

Prøv disse løsninger først.....	38
Andre løsninger	38
Gendan soundbaren.....	45

APPENDIKS: REFERENCE TIL OPSÆTNING

Tilslutningsmuligheder.....	46
Tilslutning af soundbaren til dit tv.....	47
Mulighed 1 (anbefales): HDMI eARC eller ARC	47
Mulighed 2: Optisk	48
Tjek lyden	49

INDHOLD

Bekræft, at følgende dele er i æsken:

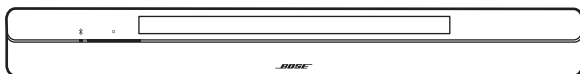

Bose Soundbar 550

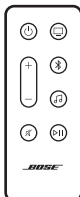

Fjernbetjening (batteri medfølger)

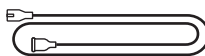

Netkabel*

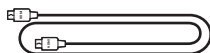

HDMI-kabel

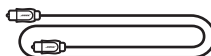

Optisk kabel

* Leveres muligvis med flere netledninger. Anvend netledningen til din region.

BEMÆRK: Hvis en hvilken som helst del af produktet er beskadiget, må du ikke anvende det. Kontakt din autoriserede Bose-forhandler eller Boses kundeservice.

Besøg: support.Bose.com/SB550

Bose Soundbar 550 understøtter Dolby Atmos®-teknologi. Soundbaren bruger up-firing og side-firing højttalere til at levere lyd i høj kvalitet fra alle retninger for at opnå en enestående, fordybende og fuldt omsluttende surroundsoundoplevelse.

BEMÆRK: For at levere Dolby Atmos-surroundsoundoplevelsen skal du tilslutte soundbaren til HDMI eARC- eller ARC-porten på dit tv (se side 47). Hvis dit tv ikke har en eARC- eller ARC-port, kan du tilslutte det optiske kabel til den optiske port for at modtage rummelig og livagtig lyd (se side 48).

ANBEFALINGER

- Placer soundbaren under og foran tv'et (anbefales) eller over dit tv, så soundbarens front vender ud i rummet.
- For at få den bedste lyd kvalitet skal du sørge for, at up-firing højttalerne oven på soundbaren og side-firing højttalerne på siden af soundbaren ikke er blokeret.
- Når soundbaren er monteret på væggen, skal du sørge for, at toppen af soundbaren er mindst 10 cm fra tv'et.
- Hvis soundbaren placeres på en hylde eller et tv-møbel, skal du placere den forreste del af soundbaren så tæt som muligt på den forreste kant af hylden eller tv-møblet for at opnå den bedste lyd kvalitet.
- Placer soundbaren uden for og væk fra metalkabinetter, væk fra andre lyd-/videokomponenter og væk fra direkte varmekilder.
- Placer soundbaren på gummibunden og en stabil og plan overflade. For at få den rette støtte skal begge fødder hvile på overfladen. Vibrationer kan få soundbaren til at bevæge sig, især på glatte overflader som marmor, glas eller stærkt poleret træ.
- Hold forsiden af soundbaren mindst 1 cm fra enhver anden overflade. Hvis porten(e) blokeres, påvirker det lyd kvaliteten.
- Sørg for, at der er en stikkontakt i nærheden.
- For at undgå trådløs interferens skal andet trådløst udstyr holdes væk fra soundbaren i en afstand på mindst mellem 0,3 - 0,9 meter.
- For at undgå trådløs interferens skal nogle Wi-Fi-adgangspunkter muligvis placeres op til 2,4-3,0 m fra soundbaren, et eventuelt basmodul og surroundhøjttalere (ekstra udstyr).
- For at få den bedste lyd kvalitet må soundbaren ikke placeres i et lukket skab eller diagonalt i et hjørne.
- Placer ikke nogen genstande oven på soundbaren.

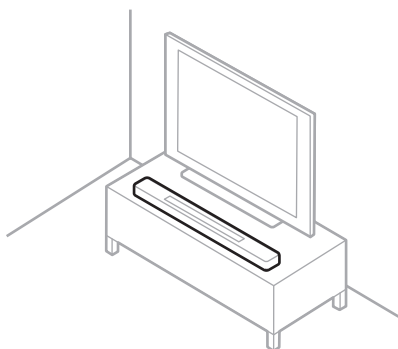

FORSIGTIG: Placer IKKE soundbaren på dens front, bagside eller top, når den er i brug.

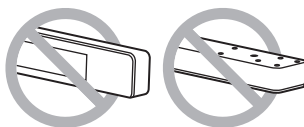

MONTERING AF SOUNDBAR PÅ VÆGGEN

Du kan montere soundbaren på væggen. Du kan købe Bose Soundbar Wall Bracket hos din autoriserede Bose-forhandler.

Besøg: support.bose.com/SB550

BEMÆRK: Sørg for, at toppen af soundbaren er mindst 10 cm fra tv'et.



FORSIGTIG: Brug IKKE anden hardware til at montere soundbaren.

Juster lyden ved vægmontering

Når du har monteret soundbaren, skal du justere lyden for at få den bedste lyd kvalitet.

Tryk på lydløs-knappen  på fjernbetjeningen, og hold den nede i 5 sekunder, indtil du hører en tone, og lyslinjen blinker hvidt to gange.

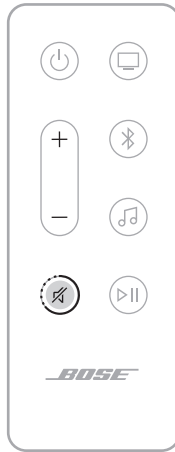

BEMÆRK: Hvis du fjerner soundbaren fra væggen, skal du gentage dette for at få standardlydindstillingerne gendannet på soundbaren.

TIP: Du kan også justere lyden til vægmontering ved hjælp af Bose-appen.

TILSLUT SOUNDBAREN TIL LYSNETTET

1. Sæt netledningen i POWER-porten bag på soundbaren.
2. Sæt den anden ende af netledningen i en stikkontakt.

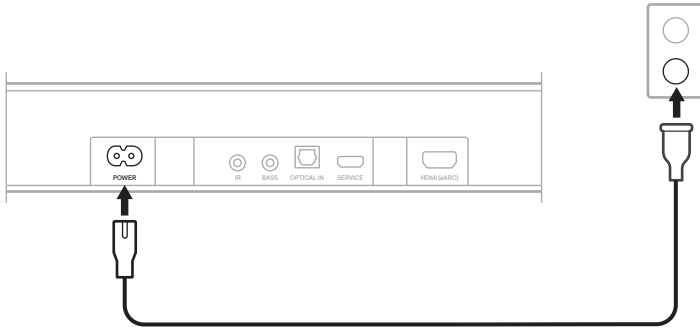



Soundbaren tændes, og lyslinjen lyser gult konstant.

NETVÆRK ER PÅ STANDBY

Soundbaren skifter til netværksstandby, når lyden er stoppet, og du ikke har trykket på nogen knapper eller talt til din enhed med Amazon Alexa Built-In eller din Google Assistent-aktiverede enhed i 20 minutter.

Sådan vækkes soundbaren fra netværksstandby:

- Tryk på tænd/sluk-knappen , en kildeknop (se side 22) eller knappen Afspil/Pause  (se side 20) på fjernbetjeningen.
- Afspil eller start lyden igen ved hjælp af din mobile enhed eller med Bose-appen.
- Tal til din enhed med Amazon Alexa Built-In eller din Google Assistent-aktiverede enhed.

BEMÆRK: Du kan deaktivere standbytimeren ved hjælp af appen Bose. Du kan få adgang til denne indstilling i menuen Indstillinger.

Med Bose-appen kan du indstille og betjene soundbaren fra en hvilken som helst mobil enhed som f.eks. en smartphone eller tablet.

Ved hjælp af appen kan du streame musik, tilføje musiktjenester, udforske internetradiostationer, aktivere Chromecast built-in, vælge sprog til talemeddelelser, administrere soundbarindstillinger og hente nye funktioner.

BEMÆRK: Hvis du allerede har oprettet en Bose-konto for et andet Bose-produkt, skal du tilføje soundbaren til din eksisterende konto (se side 19).

DOWNLOAD BOSE-APPEN

1. Download Bose-appen på din mobile enhed.

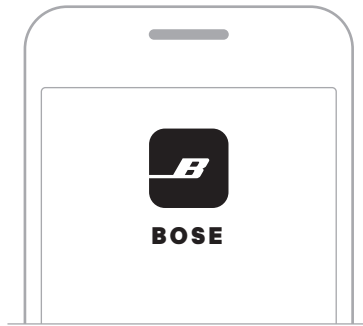



2. Følg app-instruktionerne.

TILFØJ SOUNDBAREN TIL EN EKSISTERENDE KONTO

Du kan tilføje din Bose Soundbar 550 ved at åbne Bose-appen og tilføje din soundbar.

OPRET FORBINDELSE TIL ET ANDET WI-FI-NETVÆRK

Opret forbindelse til et andet netværk, hvis dit netværksnavn eller adgangskoden er blevet ændret, eller hvis du vil ændre eller tilføje et andet netværk.

1. På fjernbetjeningen skal du trykke på lydløs-knappen  og Bose-app-knappen  og holde dem nede, indtil lyslinjen lyser gult.



2. På din mobile enhed skal du åbne dine Wi-Fi-indstillinger.
3. Vælg **Bose Soundbar 550**.
4. Åbn Bose-appen, og følg app-instruktionerne.

BEMÆRK: Hvis appen ikke beder dig om at foretage opsætningen, skal du gå til hovedskærmen og tilføje soundbaren.

Soundbarens betjeningsfunktioner findes øverst på soundbaren og på fjernbetjeningen.

TIP: Du kan også betjene din soundbar ved hjælp af Bose-appen.

FJERNBETJENINGSFUNKTIONER

Brug fjernbetjeningen til at betjene soundbaren, vælge kilden og administrere *Bluetooth*-forbindelserne.

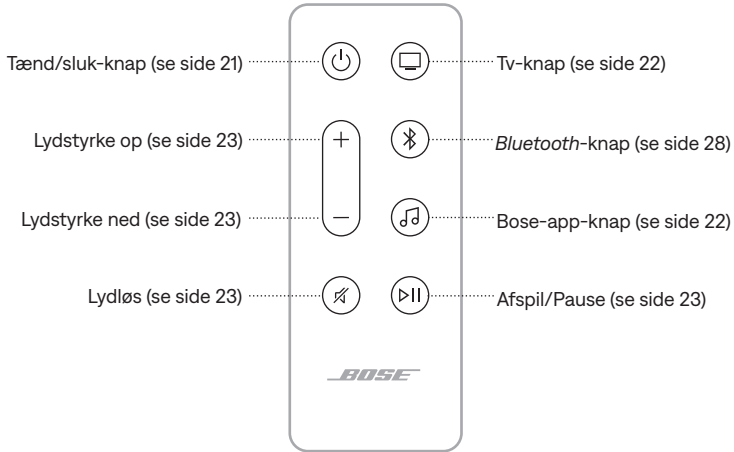

Tænd/sluk

Tryk på tænd/sluk-knappen  på fjernbetjeningen for at tænde/slukke for soundbaren.

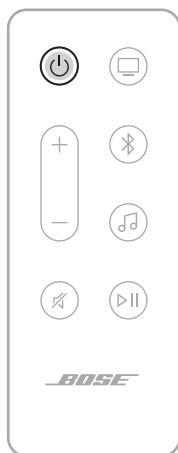

Når soundbaren er tændt, standardindstilles den til den kilde, der senest har været aktiv.

BEMÆRKNINGER:

- Når du tilslutter soundbaren til en stikkontakt, tændes soundbaren automatisk.
- Du kan stadig betjene soundbaren med din stemme ved hjælp af din Amazon Alexa-aktiverede enhed eller din Google Assistant-aktiverede enhed, når soundbaren er slukket (se side 25).



Automatisk opvågningen (kun optisk forbindelse)

Du kan indstille soundbaren til automatisk at vågne, når der modtages et lydssignal.

For at skifte mellem automatisk opvågningen og standardstrømindstillinger skal du trykke på  og holde den nede i 10 sekunder, indtil du hører en tone, og lyslinjen blinker hvidt to gange.

TIP: Du kan også styre automatisk opvågningen ved hjælp af Bose-appen. Du kan få adgang til denne indstilling i menuen Indstillinger.

Kilder

Du skal trykke på den relevante knap (tv , *Bluetooth*  eller Bose-appen ) på fjernbetjeningen for at vælge kilden.

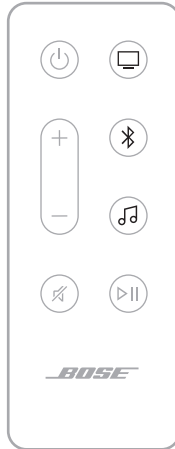

TIP: Du kan også bruge Bose-appen til at vælge en kilde.

Medieafspilning og lydstyrke

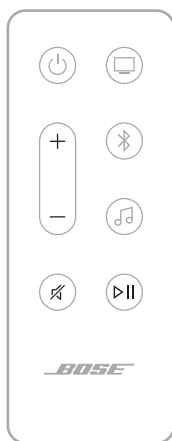





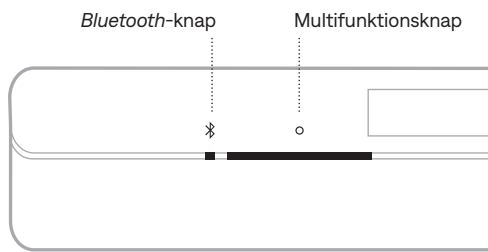

FUNKTION	GØR FØLGENDE
Afspil/pause	<p>Tryk på ▷ .</p> <p>BEMÆRKNINGER:</p> <ul style="list-style-type: none"> Når lyden er sat på pause, lyser to lamper i midten af lyslinjen hvidt, indtil lyden starter igen. Du kan ikke afspille/midlertidigt stoppe lyd på en tv-kilde.
Gå frem	Tryk to gange på ▷ .
Gå tilbage	Tryk tre gange på ▷ .
Lydstyrke op	<p>Tryk på +.</p> <p>BEMÆRK: Du kan hurtigt øge lydstyrken ved at trykke på + og holde knappen nede.</p>
Lydstyrke ned	<p>Tryk på —.</p> <p>BEMÆRK: Du kan hurtigt reducere lydstyrken ved at trykke på — og holde knappen nede.</p>
Lyd fra/til	<p>Tryk på ✕.</p> <p>Når lyden er slået fra, lyser lyslinjens venstre ende hvidt, indtil lyden starter igen.</p> <p>TIP: Du kan også trykke på + for at slå lyden til.</p>

SOUNDBAR-BETJENINGSFUNKTIONER

Du kan bruge multifunktionsknappen  til at styre medieafspilning. Du kan bruge *Bluetooth*-knappen  til at håndtere *Bluetooth*-forbindelser.



FUNKTION	GØR FØLGENDE
Vælg <i>Bluetooth</i> -kilden	Tryk på  .
Tilslut en mobil enhed	Tryk og hold  , indtil lysringen blinker blå.
Ryd soundbarens enhedsliste	Tryk og hold  i 10 sekunder, indtil lyslinjen udfyldes blinker hvidt to gange og derefter nedtoner til sort.
Afspil/pause	Tryk på  .
Gå frem	Dobbeltryk på  .
Gå tilbage	Tryk tre gange på  .

JUSTERING AF LYDEN

Hvis du vil justere bassen, diskanten, centerkanalen, højdekanalen og surroundkanalerne, skal du bruge Bose-appen. Du kan få adgang til disse muligheder i menuen Indstillinger.

FÅ ADGANG TIL AMAZON ALEXA

Hvis du har en separat enhed med Alexa Built-In tilsluttet dit netværk, kan du kontrollere din soundbar fra denne enhed med stemmekommandoer. Hvis du vil konfigurere stemmestyring, skal du aktivere evnen og knytte din Alexa-konto til din Bose-konto. Bed derefter blot Alexa om at afspille musik.

Bare sig "Alexa" på en enhed, der understøtter Amazon Alexa, for at komme i gang. Kom derefter med din anmodning på <soundbarnavn>.

Prøv for eksempel at afspille din yndlingsmusik. Sig blot "Alexa, play My Workout playlist on Family Room".

BEMÆRKNINGER:

- For at kunne få adgang til Alexa-funktionalitet skal du have en separat Alexa Built-In-enhed og en Wi-Fi-forbindelse.
- Sørg for at sige det soundbarnavn, som du tildelte i Bose-appen. Hvis flere enheder har det samme navn, skal du bruge det navn, der er tildelt i Alexa-appen, eller ændre navnet i Bose-appen.
- Der tilføjes jævnligt understøttelse af nye apps.
- Alexa er ikke tilgængelig på alle sprog og i alle lande.
- Du kan finde flere oplysninger om, hvad Alexa kan, her: <https://www.amazon.com/usealexa>

FÅ ADGANG TIL GOOGLE ASSISTENT

Soundbaren er kompatibel med en Google Assistant-aktiveret enhed tilsluttet til dit Wi-Fi-netværk ved hjælp af Chromecast built-in. Med Chromecast built-in kan du streame lyd fra understøttede apps ved hjælp af blot din stemme eller ved bare at trykke på knappen Cast på din telefon. Vælg mellem millioner af sange fra populære musik tjenester som f.eks. Pandora, Spotify og Tunes.

For at betjene soundbaren ved hjælp af din stemme skal du bruge en enhed, der understøtter Google Assistant, og aktivere Chromecast built-in i Bose-appen. Du kan få adgang til denne indstilling i menuen Indstillinger.

BEMÆRKNINGER:

- For at kunne bruge Chromecast built-in skal du have en enhed, der understøtter Google Assistant, og en Wi-Fi-forbindelse.
- Der tilføjes jævnligt understøttelse af nye apps.
- Google Assistant er ikke tilgængelig på alle sprog og i alle lande.
- Du kan finde flere oplysninger om, hvad Google Assistant kan, her: <https://support.google.com/assistant>

Brug din stemme

Bare sig "Hey Google" på en enhed, der understøtter Google Assistant, for at komme i gang. Kom derefter med din anmodning på <soundbarnavn>.

Prøv for eksempel at afspille din yndlingsmusik. Sig blot "Hey Google, afspil min træningsafspilningsliste i Familierummet".

BEMÆRKNINGER:

- Sørg for at sige det soundbarnavn, som du tildelte i Bose-appen. Hvis flere soundbarer har det samme navn, skal du bruge det navn, der er tildelt i Google Assistant-appen, eller ændre navnet i Bose-appen.
- En enhed, der understøtter Google Assistant, kræves.

Brug din telefon

Din telefon er din fjernbetjening.

- Tryk blot på Cast-knappen fra apps, som du allerede kender og elsker. Der kræves ingen nye logins eller downloads.
- Brug din telefon til at søge efter, afspille, holde pause og skrue op for lyden fra ethvert sted i hjemmet.
- Mens du streamer, kan du blive ved med at bruge din telefon til andre ting – rulle gennem sociale medier, sende en SMS og besvare opkald.
- Nyd musik i hele dit hjem, når du bruger casting i flere rum med soundbarer, der understøtter Chromecast.

Soundbaren er i stand til at afspille AirPlay 2-lyd, hvilket giver dig mulighed for hurtigt at streame lyd fra din Apple-enhed til soundbaren eller flere højttalere.

BEMÆRKNINGER:

- For at kunne bruge AirPlay 2 skal du have en Apple-enhed, der kører iOS 11.4 eller nyere.
- Din Apple-enhed og soundbaren skal være tilsluttet det samme Wi-Fi-netværk.
- Du kan finde flere oplysninger om AirPlay her: <https://www.apple.com/airplay>

STREAM LYD FRA KONTROLCENTER

1. På din Apple-enhed skal du åbne Kontrolcenter.
2. Tryk og hold lydkortet i skærmens øverste højre hjørne, og tryk derefter på AirPlay-ikonet .
3. Vælg soundbaren.

STREAM LYD FRA EN APP

1. Åbn en musik-app (f.eks. Apple Music), og vælg et nummer, du vil afspille.
2. Tryk på .
3. Vælg soundbaren.

TILSLUT EN MOBIL ENHED

1. På fjernbetjeningen eller soundbaren skal du trykke på *Bluetooth*-knappen .

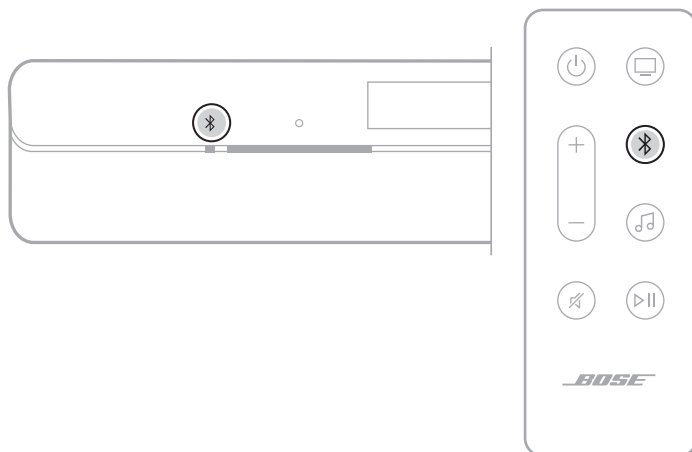

Lyslinjen blinker blå.

2. På mobilenheden skal du aktivere *Bluetooth*-funktionen.

BEMÆRK: *Bluetooth*-menuen findes normalt i menuen Indstillinger.

3. Vælg soundbar fra enhedslisten.

BEMÆRK: Led efter det navn, du angav for din soundbar i Bose-appen. Hvis du ikke gav soundbaren et navn, vises standardnavnet.

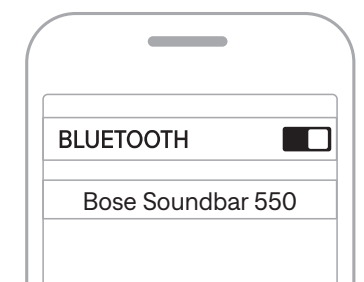

Når tilslutningen er gennemført, hører du en tone, og lyslinjen lyser hvidt og nedtoner derefter til sort. Soundbarens navn vises på listen med mobile enheder.

FRAKOBLING AF EN MOBIL ENHED

Brug Bose-appen til at frakoble din mobile enhed.

TIP: Du kan også bruge *Bluetooth*-indstillinger på din mobile enhed. Hvis du deaktiverer *Bluetooth*-funktionen, frakobles alle andre enheder.

GENOPRET FORBINDELSE TIL EN MOBIL ENHED

På soundbaren eller fjernbetjeningen skal du trykke på *Bluetooth*-knappen ⌘.

Din soundbar forsøger at oprette forbindelse til de senest forbundne enheder.

BEMÆRKNINGER:

- Sørg for, at *Bluetooth*-funktionen er aktiveret på din mobile enhed.
- Enheden skal være inden for 9 m og tændt.

TILSLUT EN EKSTRA MOBIL ENHED

Du kan gemme op til otte enheder på soundbarens enhedsliste.

BEMÆRK: Du kan kun afspille lyd på en mobil enhed ad gangen.

1. På soundbaren eller fjernbetjeningen skal du trykke på ⌘ og holde den nede, indtil lyslinjen blinker blå.
2. Vælg din soundbar på enhedslisten på din mobile enhed.

BEMÆRK: Sørg for, at *Bluetooth*-funktionen er aktiveret på din mobile enhed.

RYD SOUNDBARENS ENHEDSLISTE

1. Tryk på ⌘ på soundbaren eller fjernbetjeningen, og hold knappen nede i 10 sekunder, indtil lyslinjen blinker hvidt to gange og derefter nedtoner til sort.

Lyslinjen blinker blå.

2. Slet soundbaren fra *Bluetooth*-listen på din enhed.

Alle enheder slettes, og soundbaren er klar til at blive tilsluttet (se side 28).

LED-lyslinjen, som er placeret på soundbarens forside, viser status for soundbaren.

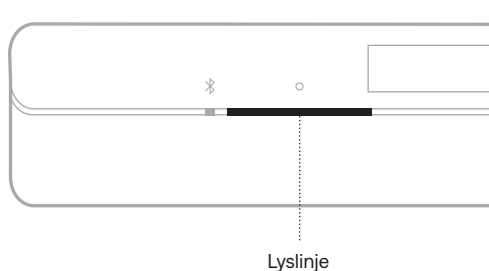

BEMÆRK: Lyslinjen viser én status ad gangen for den valgte kilde.

WI-FI-STATUS

Viser status for soundbarens Wi-Fi-forbindelse.

LYSLINJENS AKTIVITET		SYSTEMTILSTAND
Blinker hvidt		Opretter forbindelse til Wi-Fi
Lyser hvidt og nedtoner så til sort		Tilsluttet til Wi-Fi





BLUETOOTH-STATUS

Viser status for *Bluetooth*-forbindelsen for mobile enheder.

LYSLINJENS AKTIVITET		SYSTEMTILSTAND
Blinker blå		Klar til at oprette forbindelse til mobil enhed
Blinker hvidt		Opretter forbindelse til mobil enhed
Lyser hvidt og nedtoner så til sort		Tilsluttet til mobil enhed
Hvidt lys blinker to gange og nedtoner derefter til sort		Rydning af enhedslisten





Medieafspilning og lydstyrkestatus

Viser soundbarstatussen ved styring af medieafspilning og lydstyrke.

LYSLINJENS AKTIVITET		SYSTEMTILSTAND
To midterlamper lyser hvidt konstant		Sæt på pause
Den højre ende af lyslinjen blinker hvidt		Lydstyrke op
Den venstre ende af lyslinjen blinker hvidt		Lydstyrke ned
Den venstre ende af lyslinjen lyser hvidt konstant		Lydløs

OPDATERINGS- OG FEJLSTATUS

Viser status for softwareopdateringer og fejlmeddelelser.

LYSLINJENS AKTIVITET		SYSTEMTILSTAND
Lyser gult		Wi-Fi-opsætning i gang
Hvidt lys glider fra højre mod venstre		Henter opdatering
Hvidt lys glider fra venstre mod højre		Opdaterer soundbar
Blinker rødt 4 gange		Anmodning er midlertidigt utilgængelig – prøv igen senere
Lyser rødt konstant		Fejl. Kontakt Bose kundeservice

DEAKTIVER/AKTIVÉR WI-FI-FUNKTION

På fjernbetjeningen skal du trykke på lydløs-knappen  og *Bluetooth*-knappen  og holde dem nede, indtil lyslinjen blinker hvidt to gange og derefter nedtoner til sort.



TILSLUT TILBEHØR (VALGFRI)

Du kan tilslutte alle disse typer tilbehør til din soundbar. I brugervejledningen til dit tilbehør kan du finde flere oplysninger.

- **Bose Bass Module 700:** Bose.com/BM700
- **Bose Bass Module 500:** Bose.com/BM500
- **Bose Surround Speakers 700:** Bose.com/SS700
- **Bose Surround Speakers:** Bose.com/SS

TILSLUT EN BOSE SOUNDLINK *BLUETOOTH*-HØJTALER ELLER BOSE-HOVEDTELEFONER VED HJÆLP AF SIMPLESYNC™-TEKNOLOGI

Med Bose SimpleSync™-teknologien kan du tilslutte visse Bose SoundLink *Bluetooth*-højtalere eller Bose-hovedtelefoner til soundbaren for at opleve en ny måde at høre musik og film på.

Fordele

- **En personlig tv-lytteoplevelse:** Lyt til tv uden at forstyrre andre ved at tilslutte dine Bose-hovedtelefoner til soundbaren. Brug den uafhængige lydstyrkeregulering på hvert produkt til at reducere lyden eller slå den helt fra på soundbaren, mens du i dine hovedtelefoner kan have lyden lige så høj, som du vil.
- **Et andet rum med lyd:** Lyt til den samme sang i to forskellige rum på samme tid ved at tilslutte din Bose SoundLink *Bluetooth*-højtaler til soundbaren.

BEMÆRK: SimpleSync™-teknologien har en *Bluetooth*-rækkevidde på op til 9 meter. Vægge og byggematerialer kan påvirke modtagelsen.

Kompatible produkter

Du kan tilslutte de fleste Bose SoundLink *Bluetooth*-højtalere til soundbaren samt Bose-hovedtelefoner.

Populære kompatible produkter omfatter:

- Bose SoundLink Revolve+ *Bluetooth*-højtaler
- Bose SoundLink Mini *Bluetooth*-højtaler
- Bose SoundLink Micro *Bluetooth*-højtaler
- Bose SoundLink Flex *Bluetooth*-højtaler
- Bose Noise Cancelling Headphones 700
- Bose QuietComfort 35 trådløse hovedtelefoner
- Bose QuietComfort 45 hovedtelefoner

Nye produkter tilføjes jævnligt. Du kan finde en komplet liste og flere oplysninger her: support.Bose.com/Groups

Tilslut ved hjælp af Bose-appen

Hvis du vil tilslutte din Bose SoundLink *Bluetooth*-højtaler eller dine Bose-hovedtelefoner til soundbaren, skal du bruge Bose-appen. Du kan finde flere oplysninger her: support.bose.com/SB550Grouping

BEMÆRKNINGER:

- Sørg for, at det produkt, du tilslutter, er tændt, er inden for 9 meter fra soundbaren og er klart til at oprette forbindelse til en anden enhed. I brugervejledningen til dit produkt kan du finde flere oplysninger.
- Du kan kun tilslutte et produkt ad gangen til soundbaren.

TILSLUT EN BOSE SOUNDLINK *BLUETOOTH*-HØJTTALER ELLER BOSE-HOVEDTELEFONER IGEN

Brug Bose-appen til at genoprette forbindelsen mellem soundbaren og et tidligere tilsluttet kompatibelt Bose-produkt.

BEMÆRK: Soundbaren skal være inden for rækkevidde (9 meter) og tændt.

OPDATER SOUNDBAREN

Soundbaren opdateres automatisk, når den er tilsluttet Bose-appen og dit Wi-Fi-netværk.

UDSKIFT FJERNBETJENINGENS BATTERI

⚠ WARNING	
<ul style="list-style-type: none"> • INGESTION HAZARD: This product contains a button cell or coin battery. • DEATH or serious injury can occur if ingested. • A swallowed button cell or coin battery can cause Internal Chemical Burns in as little as 2 hours. • KEEP new and used batteries OUT OF REACH of CHILDREN • Seek immediate medical attention if a battery is suspected to be swallowed or inserted inside any part of the body. 	

BEMÆRK: Du kan finde flere oplysninger under “ADVARSLER/ FORSIGTIGHEDSFORHOLDSREGLER” på side 2.

1. Drej ved hjælp af en mønt batterirummets dæksel mod venstre (mod uret), og fjern dækslet.

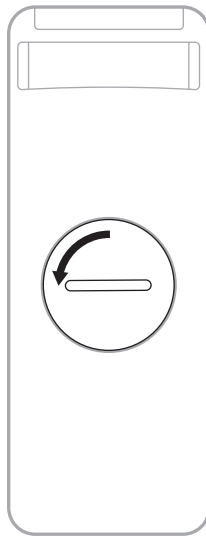

2. Sæt det nye batteri i med den flade side op, så ++-symbolet vender opad.

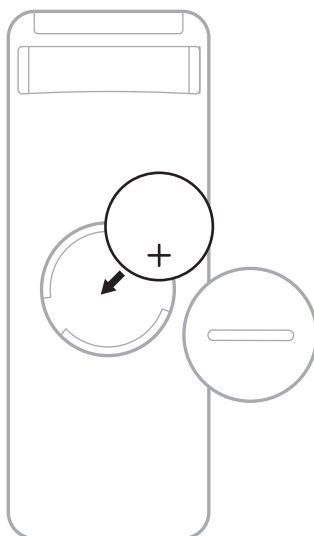

BEMÆRK: Brug kun et CR2032 eller DL2032 3-volt litium batteri, der er godkendt af myndighederne (f.eks. UL).

3. Sæt dækslet tilbage på plads, og drej det mod højre (med uret), så det låses på plads.

RENGØRING AF SOUNDBAR

Tør soundbarens ydre overflader med en blød, tør klud.

FORSIGTIG:

- Spild IKKE væske på soundbaren eller i nogen åbninger.
- Blæs IKKE luft ind i up-firing højttalerne eller soundbaren.
- Brug IKKE en støvsuger til at rengøre up-firing højttalerne eller soundbaren.
- Brug IKKE spray i nærheden af up-firing højttalerne eller soundbaren.
- Brug IKKE opløsningsmidler, kemikalier eller rengøringsmidler, der indeholder sprit, ammoniak eller slibemiddel.
- Lad IKKE nogen genstande falde ned i åbningerne.

RESERVEDELE OG TILBEHØR

Reserve dele og tilbehør kan bestilles via Boses kundeservice.

Besøg: support.Bose.com/SB550

BEGRÆNSET GARANTI

Soundbaren er dækket af en begrænset garanti. Se vores websted på worldwide.Bose.com/Warranty for at få flere oplysninger om den begrænsede garanti.

Hvis du vil registrere dit produkt, kan du finde instruktioner på worldwide.Bose.com/ProductRegistration. Hvis du undlader at registrere produktet, har det ingen betydning for den begrænsede garanti.

PRØV DISSE LØSNINGER FØRST

Hvis du oplever problemer med soundbaren:

- Sørg for, at soundbaren er sat i en tændt stikkontakt.
- Fastgør alle kabler.
- Tjek status for soundbaren (se side 30).
- Download Bose-appen, og kørs tilgængelige softwareopdateringer.
- Placer soundbaren i henhold til retningslinjerne for placering (se side 14).
- Flyt soundbaren inden for det anbefalede område for din mobile enhed for at få den bedst egnede drift.
- Sørg for, at soundbaren er mindst 0,3-0,9 meter væk fra trådløst udstyr.
- Kontrollér, om eventuelle Wi-Fi-adgangspunkter er placeret op til 2,4-3,0 meter fra soundbaren, et eventuelt basmodul og surroundhøjttalere (ekstraudstyr).



ANDRE LØSNINGER

Hvis dette ikke løser problemet, kan du i nedenstående tabel identificere symptomer og løsninger på almindelige problemer. Du kan også få adgang til artikler om fejlfinding, videoer og andre ressourcer på: support.Bose.com/SB550

Kontakt Bose kundeservice, hvis du ikke kan løse dit problem.

Besøg: worldwide.Bose.com/contact

SYMPTOM	LØSNING
Ingen HDMI eARC-port på dit tv	Brug HDMI ARC-porten på dit tv. Hvis dit tv ikke har en HDMI ARC-port, kan du bruge det optiske kabel til at slutte soundbaren til dit tv.
Ingen HDMI eARC-, HDMI ARC- eller optisk port på dit tv	Hvis dit tv er tilsluttet til en kabel- eller satellitboks, skal du tilslutte HDMI-kablet fra soundbaren til kabel- eller satellitboksen. Tilslut til dit tv ved hjælp af en lydkonverter og et separat lydkabel, f.eks. et koaksialkabel, et 3,5 mm kabel eller et analogt lydkabel (medfølger ikke). Hvilken slags konverter og hvilket slags kabel, du har brug for, afhænger af hvilke lydudgangsporte der findes på dit tv.

SYMPTOM	LØSNING
Soundbaren kan ikke tænde	<p>Sæt netledningen i en anden stikkontakt.</p> <p>Brug fjernbetjeningen til at tænde for soundbaren (se side 20).</p> <p>Fjern netledningerne til soundbaren og basmodulet (tilbehør) eller surroundhøjtalerne (tilbehør), vent 30 sekunder, og sæt dem godt fast i en fungerende stikkontakt.</p>
Soundbaren kan ikke slukkes	<p>Soundbaren kan være i netværksstandbytilstand. Tryk på tænd/sluk-knappen  på fjernbetjeningen for at aktivere soundbaren. Tryk på  igen for at slukke for soundbaren.</p>
Lyden afspilles ikke i Dolby Atmos	<p>Sørg for, at soundbaren er tilsluttet til HDMI eARC- eller ARC-porten på dit tv.</p> <p>Kontroller, at det indhold, du afspiller, understøttes af Dolby Atmos.</p> <p>Kontrollér Bose-appens Afspiller nu-skærm for at sikre, at lyden streames i Dolby Atmos. Hvis den ikke streames i Dolby Atmos, skal du sørge for, at dit tv's avancerede lydindstillinger tillader, at Dolby Atmos passerer via soundbaren. Se brugervejledningen til dit tv.</p>
Fjernbetjeningen er uforudsigelig eller virker ikke	<p>Udskift batteriet (se side 35).</p> <p>Sørg for, at fjernbetjeningen er inden for soundbarens brugsrækkevidde (6 m).</p> <p>Sørg for, at der ikke er forhindringer mellem fjernbetjeningen og soundbaren.</p>
Bose-appen virker ikke på min mobile enhed	<p>Kontrollér, at din mobile enhed er kompatibel med Bose-appen og opfylder minimumskravene til systemet. Du kan finde flere oplysninger i app-butikken på din mobile enhed.</p> <p>Afinstaller Bose-appen på din mobile enhed, og geninstaller derefter appen (se side 18).</p>
Soundbaren er ikke synlig, så den kan tilføjes til en anden Bose-konto	<p>Sørg for, at deling er aktiveret på soundbaren, ved hjælp af Bose-appen.</p> <p>Kontrollér, at soundbaren og din mobile enhed er tilsluttet til det samme Wi-Fi-netværk.</p>
Soundbar og kilde tændes/slukkes ikke samtidig	<p>Tryk på tænd/sluk-knappen  for at tænde/slukke for kilden.</p>

SYMPTOM	LØSNING
<p>Uregelmæssig eller ingen lyd fra soundbaren</p>	<p>Øg lydstyrken på soundbaren (se side 23) eller din mobile enhed.</p> <p>Hvis venstre ende af lyslinjen lyser hvidt konstant, er lyden slået fra for soundbaren. Tryk på lydløs-knappen  for at slå soundbarens lyd til.</p> <p>Sørg for, at lyden på din mobile enhed ikke er slået fra.</p> <p>Sørg for, at du bruger en kompatibel <i>Bluetooth</i>-mobilenhed.</p> <p>Genstart din mobile enhed.</p> <p>Genstart din lydkilde.</p> <p>Skift til en anden kilde (se side 22).</p> <p>Afspil lyd fra en anden applikation eller musiktjeneste.</p> <p>Hvis lyden er fra en Wi-Fi-kilde, skal routeren nulstilles.</p> <p>Genstart dit tv.</p> <p>Tjek tv'ets lydindstillinger. Se brugervejledningen til dit tv.</p> <p>Opdater tv-softwaren. Se brugervejledningen til dit tv.</p> <p>Frakobl HDMI-kablet fra tv'ets HDMI eARC-port (eller ARC-port), og slut det til igen.</p> <p>Sørg for, at soundbarens HDMI-kabel er sat i en port på dit tv, som er mærket HDMI eARC (Enhanced Audio Return Channel), ikke en HDMI-standardport. Hvis dit tv ikke har en HDMI eARC-port, skal du tilslutte til HDMI ARC-porten. Hvis dit tv ikke har en ARC-port, skal du tilslutte soundbaren ved hjælp af det optiske kabel (se side 48).</p> <p>Hvis soundbaren sluttes til tv'ets HDMI eARC-port (eller ARC-port), skal du kontrollere, at Consumer Electronics Control (CEC) er aktiveret i tv'ets systemmenu. Dit tv understøtter muligvis CEC under et andet navn. Se brugervejledningen til dit tv.</p> <p>Hvis soundbaren er tilsluttet til tv'ets optiske port, skal du sørge for, at det optiske kabel er sat i en port på dit tv, der er mærket Output eller OUT, ikke Input eller IN.</p> <p>Fjern netledningerne til soundbaren og basmodulet (tilbehør) eller surroundhøjtalerne (tilbehør), vent 30 sekunder, og sæt dem godt fast i en fungerende stikkontakt.</p> <p>Kontrollér den avancerede CEC-indstilling i Bose-appen. Du kan få adgang til denne indstilling i menuen Indstillinger. Du kan finde flere oplysninger her: support.Bose.com/SB550_CEC</p>

SYMPTOM	LØSNING
Soundbar tilsluttet ikke til basmodul eller surroundhøjttalere	<p>Du kan finde oplysninger om fejlfinding i brugervejledningen til dit basmodul eller dine surroundhøjttalere (se side 33).</p> <p>Sørg for, at dit basmodul eller dine surroundhøjttalere er kompatible med soundbaren (se side 33).</p> <p>Fjern netledningerne til soundbaren og basmodulet (tilbehør) eller surroundhøjttalerne (tilbehør), vent 30 sekunder, og sæt dem godt fast i stikkontakten.</p>
Ingen lyd fra -basmodulet eller de trådløse surroundhøjttalere	<p>Sørg for, at dit basmodul eller dine surroundhøjttalere er kompatible med soundbaren (se side 33).</p> <p>Sørg for, at softwaren er opdateret i Bose-appen.</p> <p>Juster basniveauet ved hjælp af Bose-appen (se side 24).</p> <p>Skift til en anden kilde (se side 22).</p>
Lyd kommer fra tv-højttalerne	<p>Sørg for, at soundbarens HDMI-kabel er sat i en port på dit tv, som er mærket HDMI eARC (Enhanced Audio Return Channel), ikke en HDMI-standardport. Hvis dit tv ikke har en HDMI eARC-port, skal du tilslutte til HDMI ARC-porten. Hvis dit tv ikke har en ARC-port, skal du tilslutte soundbaren ved hjælp af det optiske kabel (se side 48).</p> <p>Frakobl HDMI-kablet fra tv'ets HDMI eARC-port (eller ARC-port), og slut det til igen.</p> <p>Fjern netledningerne til soundbaren og basmodulet (tilbehør) eller surroundhøjttalerne (tilbehør), vent 30 sekunder, og sæt dem godt fast i stikkontakten.</p> <p>Sluk dine tv-højttalere. Se brugervejledningen til dit tv.</p> <p>Reducer lydstyrken på dit tv til den laveste indstilling.</p> <p>Hvis soundbaren slutes til tv'ets HDMI eARC-port (eller ARC-port), skal du kontrollere, at Consumer Electronics Control (CEC) er aktiveret i tv'ets systemmenu. Dit tv understøtter muligvis CEC under et andet navn. Se brugervejledningen til dit tv.</p> <p>Kontrollér den avancerede CEC-indstilling i Bose-appen. Du kan få adgang til denne indstilling i menuen Indstillinger. Du kan finde flere oplysninger her: support.Bose.com/SB550_CEC</p>
Dårlig eller forvrænget lyd	<p>Test forskellige kilder, hvis det er relevant.</p> <p>Sørg for, at dit tv har surroundsound. Se brugervejledningen til dit tv.</p> <p>Hvis lyden afspilles fra en anden enhed, skal du reducere lydstyrken fra den pågældende enhed.</p> <p>Juster basniveauet ved hjælp af Bose-appen (se side 24).</p> <p>Sluk dine tv-højttalere. Se brugervejledningen til dit tv.</p> <p>Tjek lyden (se side 49).</p>

SYMPTOM	LØSNING
<p>Soundbaren afspiller ikke lyd fra den korrekte kilde eller vælger en forkert kilde efter en forsinkelse</p>	<p>Kontrollér den avancerede CEC-indstilling i Bose-appen. Du kan få adgang til denne indstilling i menuen Indstillinger. Du kan finde flere oplysninger her: support.Bose.com/SB550_CEC</p> <p>Deaktiver CEC på din kilde. Se brugervejledningen til kilden.</p>
<p>Soundbaren opretter ikke forbindelse til Wi-Fi-netværk</p>	<p>I Bose-appen skal du vælge det korrekte netværksnavn og indtaste adgangskoden til netværket (der er forskel på store og små bogstaver).</p> <p>Kontrollér, at soundbaren og din mobile enhed er tilsluttet til det samme Wi-Fi-netværk.</p> <p>Hvis dine netværksoplysninger er blevet ændret, kan du finde flere oplysninger på side 19.</p> <p>Aktivér Wi-Fi på den mobile enhed, du bruger til opsætningen.</p> <p>Luk andre åbne applikationer på din mobile enhed.</p> <p>Genstart din mobile enhed og router.</p> <p>Hvis routeren understøtter både 2,4 GHz- og 5 GHz-bånd, skal du kontrollere, at enheden (mobil eller computer) og soundbaren er sluttet til det samme bånd.</p> <p>BEMÆRK: Giv hvert bånd et unikt navn for at sikre, at du opretter forbindelse til det korrekte bånd.</p> <p>Nulstil routeren.</p> <p>Fjern netledningerne til soundbaren og basmodulet (tilbehør) eller surroundhøjtalerne (tilbehør), vent 30 sekunder, og sæt dem godt fast i stikkontakten. Afinstaller Bose-appen på din mobile enhed, geninstaller appen, og start opsætningen igen.</p> <p>Hvis du opretter forbindelse til et andet netværk, og appen ikke beder dig om at foretage opsætningen, skal du gå til hovedskærmen og tilføje soundbaren.</p>
<p>Soundbaren opretter ikke forbindelse til Bluetooth-enhed</p>	<p>Slå <i>Bluetooth</i>-funktionen fra på din mobile enhed, og slå den til igen. Slet soundbaren fra <i>Bluetooth</i>-listen. Tilslut igen (se side 28).</p> <p>Tilslut en anden mobil enhed (se side 28).</p> <p>Sørg for, at du bruger en kompatibel <i>Bluetooth</i>-mobilenhed. Besøg: support.Bose.com/SB550_BT</p> <p>Slet soundbaren fra din mobile enheds <i>Bluetooth</i>-liste. Tilslut igen (se side 28).</p> <p>Ryd soundbarens enhedsliste (se side 29). Tilslut igen (se side 28).</p>

SYMPTOM	LØSNING
Soundbaren streamer ikke lyd med Airplay	<p>Sørg for, at din soundbar er tændt og inden for rækkevidde (se side 21).</p> <p>Kontrollér, at din Apple-enhed og din soundbar er tilsluttet det samme Wi-Fi-netværk.</p> <p>Opdater din Apple-enhed.</p> <p>Sørg for, at soundbaren er opdateret (se side 35).</p> <p>Hvis du ikke kan finde AirPlay-ikonet  i den musikapp, du streamer fra, skal du streame lyd fra kontrolcenteret.</p> <p>Du kan finde yderligere support på: https://www.apple.com/airplay</p>
Amazon Alexa kan ikke betjene soundbaren	<p>Sørg for, at du har en enhed, der understøtter Amazon Alexa, tilsluttet dit netværk (se side 25).</p> <p>Sørg for at sige det navn, som du tildelte i Bose-appen.</p> <p>Tilslut din mobile enhed til Wi-Fi.</p> <p>Kontrollér, om du er i et land, hvor Amazon Alexa er tilgængelig (se side 25).</p> <p>Sørg for, at du bruger den nyeste version af Amazon Alexa-appen.</p> <p>Kontrollér, at din mobile enhed er kompatibel.</p> <p>Du kan finde yderligere support på: https://www.amazon.com/usealexa</p>
Google Assistant kan ikke betjene soundbaren	<p>Sørg for, at du har en enhed, der understøtter Google Assistant, tilsluttet dit netværk (se side 26).</p> <p>Sørg for at sige det navn, som du tildelte i Bose-appen.</p> <p>Sørg for, at Chromecast built-in er aktiveret i Bose-appen (se side 26).</p> <p>Tilslut din mobile enhed til Wi-Fi.</p> <p>Kontrollér, om du er i et land, hvor Google Assistant er tilgængelig.</p> <p>Sørg for, at du bruger den nyeste version af Google Assistant-appen.</p> <p>Kontrollér, at din mobile enhed er kompatibel.</p> <p>Du kan finde yderligere support på: https://support.google.com/assistant</p>

SYMPTOM	LØSNING
Soundbaren tilsluttes ikke til en Bose SoundLink Bluetooth-højtaler eller Bose-hovedtelefoner	<p>Sørg for, at din højtaler eller dine hovedtelefoner er tændt, er inden for 9 meter fra soundbaren og er klar til at oprette forbindelse til en anden enhed. I brugervejledningen til dit produkt kan du finde flere oplysninger.</p>
Soundbaren tilsluttes ikke igen til en tidligere tilsluttet Bose SoundLink Bluetooth-højtaler eller Bose-hovedtelefoner	<p>Tilslut ved hjælp af Bose-appen (se side 18).</p>
Dårlig lyd kvalitet fra en tilsluttet Bose SoundLink Bluetooth-højtaler eller Bose-hovedtelefoner	<p>Hvis routeren understøtter både 2,4 GHz- og 5 GHz-bånd, og soundbaren er tilsluttet til en 2,4 GHz-frekvens, skal du tilslutte til 5 GHz-frekvensen.</p> <p>Ikke alle Bose SoundLink Bluetooth-højtalere kan afspille lyd perfekt synkroniseret, når de er tilsluttet til soundbaren. Du kan se, om dit produkt er kompatibelt, ved at besøge: support.bose.com/Groups</p> <p>Sørg for, at Synkroniser med gruppe er aktiveret i Bose-appen (se side 18). Du kan få adgang til denne indstilling i menuen Indstillinger.</p> <p>Installer eventuelle tilgængelige softwareopdateringer for din højtaler eller dine hovedtelefoner. Du kan søge efter opdateringer ved at åbne den relevante Bose-app for dit produkt på din mobile enhed eller besøge btu.bose.com på din computer.</p>

GENDAN SOUNDBAREN

Gendannelse af fabriksindstillingerne rydder alle indstillinger for kilder, lydstyrker og netværk fra soundbaren og gendanner standardindstillingerne på soundbaren.

1. På fjernbetjeningen skal du trykke på lydstyrke ned-knappen — og Afspil/Pause-knappen ▶|| og holde dem nede i 5 sekunder, indtil lyslinjen blinker hvidt to gange og derefter nedtoner til sort.

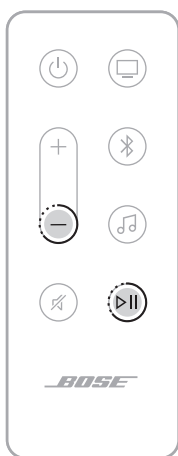

Soundbaren genstarter. Når nulstillingen er færdig, lyser lyslinjen gult.

2. Start Bose-appen på din mobile enhed, og tilføj soundbaren til dit netværk (se "Tilføj soundbaren til en eksisterende konto" på side 19) for at gendanne soundbarens netværks- og lydindstillinger.

TILSLUTNINGSMULIGHEDER

Slut soundbaren til dit tv ved hjælp af en af følgende tilslutningsmuligheder:

- **Mulighed 1 (anbefales):** HDMI eARC (Enhanced Audio Return Channel) eller ARC
- **Mulighed 2:** Optisk

BEMÆRKNINGER:

- For at levere Dolby Atmos-surroundsoundoplevelsen skal du tilslutte soundbaren til HDMI eARC- eller ARC-porten på dit tv (se side 47). Hvis dit tv ikke har en eARC- eller ARC-port, kan du tilslutte det optiske kabel til den optiske port for at modtage rummelig og livagtig lyd (se side 48).
 - Hvis du vil bruge tv'ets fjernbetjening til at tænde soundbaren eller bruge indstillingerne for lydstyrke og lydløs på soundbaren, skal soundbaren være tilsluttet til HDMI eARC- eller ARC-porten på dit tv.
1. På bagsiden af dit tv skal du finde portene **HDMI IN** og **Audio OUT** (optisk).

BEMÆRK: Tv'ets portpanel ser muligvis ikke ud som vist her. Se efter portens form.

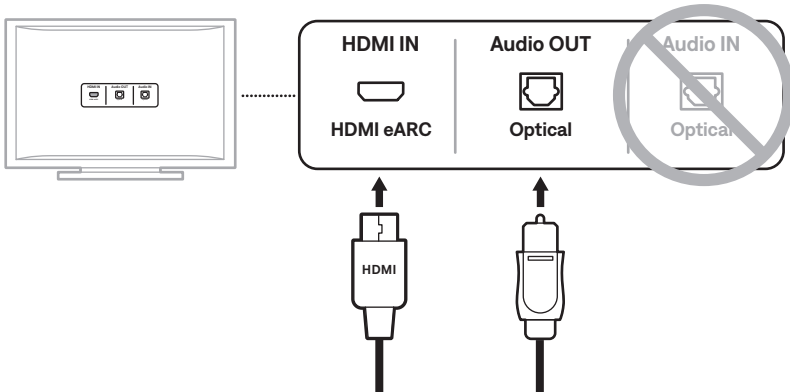

Mulighed 1 (anbefales)
HDMI eARC (eller ARC): Brug HDMI-kablet til denne tilslutning.

Mulighed 2
Optisk: Hvis dit tv ikke har en HDMI eARC-port (eller ARC-port), skal du bruge det optiske kabel til denne forbindelse.

2. Vælg et lyd-kabel.

TILSLUTNING AF SOUNDBAREN TIL DIT TV

Slut soundbaren til dit tv, efter at du har valgt et lyd-kabel.

Mulighed 1 (anbefales): HDMI eARC eller ARC

1. Sæt den ene ende af HDMI-kablet i dit tv's **HDMI eARC**- eller **ARC**-port.
2. Sæt den anden ende af kablet i **HDMI (eARC)**-porten på soundbaren.

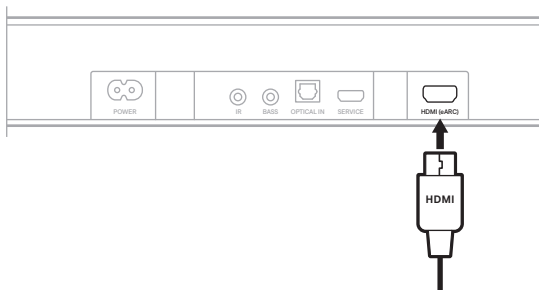

Mulighed 2: Optisk

Hvis dit tv ikke har en HDMI eARC-port (eller ARC-port), kan du bruge det optiske kabel til at slutte soundbaren til dit tv.

1. Fjern beskyttelseshætten fra begge det optiske kables ender.

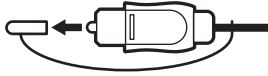

FORSIGTIG: Hvis stikket sættes i med hætten på, kan stikket og/eller porten blive beskadiget.

2. Sæt den ene ende af det optiske kabel i dit tv's **Optical OUT**-port.

FORSIGTIG: Hvis stikket vender den forkerte vej, når det sættes i, kan stikket og/eller porten blive beskadiget.

3. Hold stikket i den anden ende af det optiske kabel.
4. Juster stikket med soundbarens **OPTICAL IN**-port, og sæt stikket forsigtigt i.

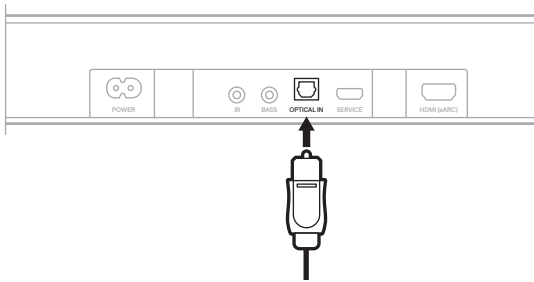

BEMÆRK: Porten har en låge med hængsler, som drejer indad, når stikket sættes i.

5. Skub stikket helt ind i porten, indtil du hører eller mærker et klik.



TJEK LYDEN

1. Tænd dit tv ved hjælp af din tv-fjernbetjening.
2. I lydsektionen i tv'ets menu skal du slukke dine tv-højttalere.

BEMÆRK: Se brugervejledningen til dit tv for at få flere oplysninger.

3. Hvis du bruger en kabel-/satellitmodtager eller en sekundær kilde:
 - a. Tænd for denne kilde.
 - b. Vælg den rigtige tv-indgang.

4. Tænd soundbaren (se side 21).
Du hører nu lyd fra soundbaren.

5. Tryk på lydløs-knappen  på fjernbetjeningen til soundbaren.
Der høres ikke lyd fra dine tv-højttalere eller soundbaren.

BEMÆRK: Se "Lyd kommer fra tv-højttalerne" på side 41, hvis du hører lyd, der kommer fra dit tv, når lyden er slået fra for din soundbar.



877984-0010