



**SOUNDBAR 550**

## Lue ja säilytä kaikki turvallisuus- ja käyttöohjeet.

**CE** Bose Corporation vakuuttaa täten, että tämä tuote täyttää direktiivin 2014/53/EU sekä muiden sovellettavien EU-direktiivien vaatimukset. Täydellinen vaatimustenmukaisuusvakuutus on osoitteessa [www.Bose.com/compliance](http://www.Bose.com/compliance).

**UKCA** Tämä tuote täyttää kaikki vuoden 2016 sähkömagneettista yhteensopivuutta koskevat vaatimukset ja muut sovellettavat Yhdistyneen kuningaskunnan vaatimukset. Täydellinen vaatimustenmukaisuusvakuutus on osoitteessa [www.Bose.com/compliance](http://www.Bose.com/compliance).

Bose Corporation vakuuttaa täten, että tämä tuote noudattaa vuoden 2017 radiolaitesäännösten olennaisia vaatimuksia ja muita sovellettavia Yhdistyneen kuningaskunnan määräyksiä. Täydellinen vaatimustenmukaisuusvakuutus on osoitteessa [www.Bose.com/compliance](http://www.Bose.com/compliance).

## Tärkeitä turvallisuusohjeita

Lue nämä ohjeet.

Puhdista ainoastaan kuivalla liinalla.

Älä tuki ilmanvaihtouukkoja. Asenna laite valmistajan ohjeiden mukaisesti.

Käytä ainoastaan valmistajan määrittämiä lisävarusteita.

Vain koulutettu huoltohenkilöstö saa tehdä huoltotyöt. Laite on huollettava, jos se vaurioituu millään tavalla. Huoltotarpeen aiheuttavia asioita ovat mm. seuraavat: virtajohto tai -pistoke on vaurioitunut, laitteen päälle on läikkinyt nestettä tai pudonnut esine, laite on kastunut tai kostunut, laite ei toimi normaalisti tai laite on pudonnut.

## VAROITUKSET JA HUOMAUTUKSET



Tämä symboli tuotteessa merkitsee, että laitteen sisällä on eristämätön, vaarallinen jännite, joka voi aiheuttaa sähköiskuvaaran.



Tämä symboli tuotteessa merkitsee, että tässä ohjeessa on tärkeitä käyttö- ja huolto-ohjeita.

<b>WARNING</b>	
<ul style="list-style-type: none"> <li>• <b>INGESTION HAZARD:</b> This product contains a button cell or coin battery.</li> <li>• <b>DEATH</b> or serious injury can occur if ingested.</li> <li>• A swallowed button cell or coin battery can cause <b>Internal Chemical Burns</b> in as little as <b>2 hours</b>.</li> <li>• <b>KEEP</b> new and used batteries <b>OUT OF REACH</b> of <b>CHILDREN</b></li> <li>• <b>Seek immediate medical attention</b> if a battery is suspected to be swallowed or inserted inside any part of the body.</li> </ul>	

- Älä niele paristoa. Kemiallisen palovamman vaara.
- Laitteen mukana toimitetussa kaukosäätimessä on nappiparisto. Jos nappiparisto niellään, se voi aiheuttaa vakavia kemiallisia palovammoja sisäisesti jo kahden tunnin kuluessa, ja seurauksena voi olla kuolema.
- Pidä uudet ja käytetyt paristot poissa lasten ulottuvilta.
- Jopa käytetyt paristot voivat aiheuttaa vakavia vammoja tai kuoleman.
- Sulje paristolokero aina huolellisesti. Jos paristokotelo ei sulkeudu kunnolla, lopeta tuotteen käyttäminen, poista paristot ja pidä ne poissa lasten ulottuvilta.
- Varmista, että paristot on asetettu oikein päin (plus- ja miinusnapa).
- Älä käytä sekaisin vanhoja ja uusia paristoja sekä erimerkkisiä tai -tyyppisiä paristoja, kuten alkaliparistoja, sinkki-hiiliparistoja tai ladattavia paristoja.

- Jos epäilet, että paristo on nieltä tai joutunut kehon sisään, ota heti yhteys lääkäriin.
- Myrkytystapauksissa pyydä hoito-ohjeita Myrkytystietokeskuksesta.
- Räjähdyks-, tulipalo- ja kemiallisen palovammavaaran välttämiseksi vaihda paristo varovasti ja käytä vain hyväksytyjä paristoja.
- Poista käytetyt paristot ja kierrätä tai hävitä ne viipymättä viranomaisten ohjeiden mukaisesti. Säilytä ne poissa lasten ulottuvilta. ÄLÄ hävitä paristoja kotitalousjätteen joukossa äläkä polta niitä.
- Poista paristot pitkään käyttämättömänä olleesta laitteesta ja kierrätä tai hävitä ne viipymättä viranomaisten ohjeiden mukaisesti.
- Älä pura latausta väkisin, lataa uudelleen, pura, polta tai kuumenna yli 85 °C:n lämpötilaan. Muutoin seurauksena voi olla loukkaantuminen kemiallisia palovammoja aiheuttavan kaasupurkauksen, vuodon tai räjähdyksen vuoksi.
- Ei-ladattavia paristoja ei saa ladata.
- Pariston tyyppi: CR2032 | Pariston nimellisjännite: 3 V



Laitteessa on pieniä osia. Ne voivat aiheuttaa tukehtumisvaaran. Ei sovellu alle 3-vuotiaiden lasten käytettäväksi.



Tuote sisältää magneettista materiaalia. Kysy lääkäriltä, voiko se vaikuttaa lääketieteellisen implantin toimintaan.

- ÄLÄ sijoita vuotavia, roiskuvia tai nesteitä sisältäviä esineitä, kuten maljakoita, tuotteen päälle tai lähelle tulipalo- tai sähköiskuvaaran välttämiseksi.
- Pidä tuote etäällä avotulesta ja lämmönlähteistä. ÄLÄ laita tuotteen päälle tai lähelle avotulta, esimerkiksi palavaa kynttilää.
- ÄLÄ tee tuotteeseen muutoksia ilman lupaa.
- ÄLÄ käytä tuotteen kanssa vaihtosuuntaajaa.
- ÄLÄ käytä ajoneuvoissa tai veneissä.
- Jos laitteesta katkaistaan virta pistorasian virtakytkimellä, tähän kytkimeen on päästävä helposti käsiksi.
- Käytä tuotteen kiinnittämiseen vain seuraavia kiinnitystarvikkeita: Bose Soundbar Wall Bracket -seinäkiinnike.
- Varmista tuotteen paikkaa valitessasi, ettei tuote tuki television tai näytön tuuletusaukkoja. Lue television tai näytön mukana tullut käyttöohje ja asenna valmistajan ohjeiden mukaisesti.
- Bose ei suosittele tuotteen sijoittamista suljettuun tilaan, kuten seinän syvennyksen tai kaappiin, sillä ilma ei kierrä niissä riittävästi.
- Älä sijoita tai asenna laitetta minkään lämmönlähteen, kuten lämpöpatterin, lämpövaraajan, liedien tai muun lämpöä tuottavan laitteen (vahvistimet mukaan lukien) lähelle.
- Pidä paristot poissa lasten ulottuvilta.
- Paristojen virheellinen käsittely voi aiheuttaa tulipalon tai kemiallisen palovamman. Älä lataa paristoja uudelleen tai pura, kuumenna tai polta niitä.
- Tuotteen mukana toimitettava akku tai paristo voi aiheuttaa tulipalon, räjähdyksen tai kemiallisen palovamman vaaran, jos sitä käsitellään väärin tai jos se vaihdetaan virheellisesti tai väärän tyyppiseen akkuun tai paristoon.

**HUOMAUTUS:** Laite on testattu ja todettu luokan B digitaalilaitetta koskevien FCC:n sääntöjen osan 15 rajoitusten mukaiseksi. Nämä rajoitukset on tarkoitettu antamaan kohtuullinen suoja haitallisia häiriöitä vastaan kotioloissa. Laite tuottaa, käyttää ja voi säteillä energiaa radiotaajuudella, ja jos sitä ei ole asennettu tai käytetä ohjeiden mukaan, se voi aiheuttaa haitallista häiriötä radioliikenteelle. Kuitenkaan ei voida taata, ettei missään yksittäisessä asennuksessa aiheutuisi häiriöitä. Jos laite aiheuttaa radio- tai televisiovastaanotossa häiriöitä, jotka ovat helposti todettavissa kytkemällä laitteeseen virta ja sammuttamalla se, käyttäjän tulisi yrittää poistaa häiriöt seuraavilla toimenpiteillä:

- Suuntaa vastaanottava tuote tai antenni toisin tai siirrä se toiseen paikkaan.
- Siirrä laite ja vastaanotin kauemmas toisistaan.
- Kytke laite ja vastaanotin eri virtapiireissä oleviin pistorasioihin.
- Kysy neuvoa jälleenmyyjältä tai kokeneelta radio- tai tv-asentajalta.

Laitteeseen tehtävät Bose Corporationin hyväksymättömät muutokset voivat mitätöidä käyttäjälle annetun luvan käyttää tätä laitetta.

Laite täyttää FCC:n sääntöjen kohdan 15 ja ISED Canadian luvanvaraisuutta koskevat RSS-standardit. Käytön edellytyksenä on kaksi ehtoa: (1) Tämä laite ei saa aiheuttaa haitallisia häiriöitä. (2) Tämän laitteen täytyy ottaa vastaan kaikki häiriöt, mukaan lukien häiriöt, jotka saattavat aiheuttaa ei-toivottua toimintaa.

Laite on asennettava ja sitä on käytettävä siten, että säteilevän osan ja kehon väliin jää vähintään 20 cm.

Tämä laite, joka toimii taajuusalueella 5 150–5 250 MHz, on tarkoitettu vain sisäkäyttöön, jotta se ei aiheuttaisi häiriöitä samaa kanavaa käyttävissä mobiilisatelliittijärjestelmissä.

### CAN ICES-3(B) / NMB-3(B)

#### Eurooppa:

Käytön taajuusalueet 2 400–2 483,5 MHz, 5 150–5 350 MHz ja 5 470–5 725 MHz.

Enimmäislähetysteho alle 20 dBm EIRP.

Käytön taajuusalue 5 725–5 850 MHz.

Enimmäislähetysteho alle 14 dBm (25 mW) EIRP.

Enimmäislähetysteho on säännönmukaisia rajoja alhaisempi, joten SAR-testaus ei ole tarpeen ja siitä on vapautus sovellettavien säännösten mukaisesti.

5 150–5 350 MHz:n taajuusalueella käytettäessä tämä laite on rajoitettu sisäkäyttöön kaikissa taulukossa luetelluissa EU-maissa.



BE	DK	IE	UK(NI)	FR	CY	SK	HU	AT	SE
BG	DE	PT	EL	HR	LV	LT	MT	PL	
CZ	EE	FI	ES	IT	RO	LU	NL	SI	



Tämä symboli merkitsee, että tuotetta ei saa hävittää kotitalousjätteen mukana, vaan se on toimitettava kierrätykseen. Kierrättäminen auttaa estämään vahingollisia seurauksia ympäristölle, luonnolle ja ihmisten terveydelle. Saat lisätietoja kierrättämisestä paikallisilta viranomaisilta, kotitalousjätteen kierrätyspalvelusta tai liikkeestä, josta tuote ostettiin.

## Pientehoisten radiotaajuuslaitteiden tekniset säännökset

Mikään yritys, yhtiö tai henkilö ei saa ilman NCC:n myöntämää lupaa muuttaa hyväksytyjen pientehoisten radiotaajuuslaitteiden taajuutta, parantaa niiden lähetystehoa tai muuttaa niiden alkuperäisiä ominaisuuksia tai suorituskykyä. Pientehoiset radiotaajuuslaitteet eivät saa vaikuttaa lentokoneiden turvallisuuteen eivätkä häiritä lakisääteisistä viestiliikennettä. Jos tällaista todetaan, käyttäjän on lopetettava käyttö välittömästi, kunnes häiriötä ei enää ilmene. Mainitulla lakisääteisellä viestiliikenteellä tarkoitetaan televiestinnän hallinta-asetuksen mukaista radioviestiliikennettä. Pientehoisten radiotaajuuslaitteiden on otettava vastaan lakisääteisen viestiliikenteen tai ISM-radioaaltoja säteilevien laitteiden aiheuttamia häiriöitä.

## Tuotteen virtatilataulukko

Energiaan liittyvien tuotteiden ekologiselle suunnittelulle asetettavia vaatimuksia koskevan direktiivin 2009/125/EY sekä vuoden 2020 Ecodesign for Energy-Related Products and Energy Information (Amendment) (EU Exit) -säännösten mukaisesti tuote vastaa seuraavia standardeja tai asiakirjoja: Asetus (EY) nro 1275/2008, muutettu asetuksella (EU) nro 801/2013.

Vaadittu virtatilatieto	Virtatilat	
	Valmiustila	Verkkoyhteys valmiustilassa
Virrankulutus määritetyssä virtatilassa tuloarvoilla 230 V / 50 Hz	<0,5 W	kaikki verkkotyypit ≤2,0 W
Aika, jonka kuluttua laite siirtyy tilaan automaattisesti	<2,5 tuntia	≤20 minuuttia
Virrankulutus valmiustilassa verkkoyhteyttä käytettäessä, jos kaikki verkkoportit on liitetty ja kaikki langattoman verkon portit on otettu käyttöön, tuloarvoilla 230 V / 50 Hz	–	≤2,0 W
Langattoman verkkoportin käyttöönotto-/käytöstäpoistomenetelmät. Kaikkien verkkojen poistaminen käytöstä aktivoi valmiustilan.	<p><b>Wi-Fi®:</b> Aktivoiminen Bose-sovelluksella. Poista käytöstä painamalla kaukosäätimen mykistys- ja <i>Bluetooth</i>-painikkeita painettuina samanaikaisesti.</p> <p><b>Bluetooth®:</b> Ottaminen käyttöön: muodosta laitepari <i>Bluetooth</i>-lähteen kanssa painamalla kaukosäätimen <i>Bluetooth</i>-painiketta ja valitsemalla sitten soundbar mobiililaitteen <i>Bluetooth</i>-luettelosta tai käyttämällä Bose-sovellusta. Poistaminen käytöstä: pidä kaukosäätimen <i>Bluetooth</i>-painiketta painettuna 10 sekunnin ajan.</p>	



**Hävitä käytetyt akut ja paristot paikallisten viranomaisten ohjeiden mukaisesti.**  
Ei saa polttaa.

## Kiina, vaarallisten aineiden rajoitustaulukko

Myrkyllisten tai vaarallisten aineiden tai alkuaineiden nimet ja sisältö						
	Myrkylliset tai vaaralliset aineiden tai alkuaineet					
Osan nimi	Lyijy (Pb)	Elohopea (Hg)	Kadmium (Cd)	Kuusiarvoinen (CR(VI))	Polybrominoitu bifenyylit (PBB)	Polybrominoitu difenyylietterit (PBDE)
PCB-yhdisteet	X	○	○	○	○	○
Metalliosat	X	○	○	○	○	○
Muoviosat	○	○	○	○	○	○
Kaiuttimet	X	○	○	○	○	○
Johdot	X	○	○	○	○	○
Tämä taulukko on laadittu SJ/T 11364 -määräysten mukaisesti.						
O: Ilmaisee, että tätä myrkyllistä tai vaarallista ainetta on kaikissa tästä materiaalista valmistetuissa osissa alle GB/T 26572 -raja-arvon.						
X: Ilmaisee, että tätä myrkyllistä tai vaarallista ainetta on vähintään yhdessä tästä materiaalista valmistetussa osassa yli GB/T 26572 -raja-arvon.						

## Taiwan, vaarallisten aineiden rajoitustaulukko

Laitteen nimi: aktiivikaiutin, tyyppimerkintä: 439269						
	Rajoitetut aineet ja niiden kemialliset merkit					
Yksikkö	Lyijy (Pb)	Elohopea (Hg)	Kadmium (Cd)	Kuusiarvoinen kromi (Cr+6)	Polybrominoitunut bifenyylit (PBB)	Polybrominoitunut difenyylietterit (PBDE)
PCB-yhdisteet	–	○	○	○	○	○
Metalliosat	–	○	○	○	○	○
Muoviosat	○	○	○	○	○	○
Kaiuttimet	–	○	○	○	○	○
Johdot	–	○	○	○	○	○
<b>Huomautus 1:</b> "○" osoittaa, että rajoitetun aineen prosenttiosuus ei ylitä olemassaolon viitearvon prosenttiosuutta.						
<b>Huomautus 2:</b> "–" merkitsee, että rajoitettu aine vastaa erivapautta.						

**Valmistuspäivä:** Sarjanumeron kahdeksas numero ilmoittaa valmistusvuoden; 3 tarkoittaa vuotta 2013 tai 2023.

**Maahantuoja Kiinassa:** Bose Electronics (Shanghai) Company Limited, Level 6, Tower D, No. 2337 Gudai Rd. Minhang District, Shanghai 201100

**Maahantuoja:** Bose Electronics (Shanghai) Company Limited, Level 6, Tower D, No. 2337 Gudai Rd. Minhang District, Shanghai 201100 | Bose Products B.V., Gorslaan 60, 1441 RG Purmerend, The Netherlands | Bose de México S. de R.L. de C.V., Avenida Prado Sur #150, Piso 2, Interior 222 y 223, Colonia Lomas de Chapultepec V Sección, Miguel Hidalgo, Ciudad de México, C.P. 11000 Puhelinnumero: +5255 (5202) 3545 | Bose Limited (H.K.), 9F., No. 10, Sec. 3, Minsheng E. Road, Zhongshan Dist. Taipei City 10480, Puhelinnumero: +886-2-2514 7676 | Bose Limited, Bose House, Quayside Chatham Maritime, Chatham, Kent, ME4 4QZ, United Kingdom

**Tuloarvot:** 100–240 V ~ 50/60 Hz, 100 W

CMIIT-tunnus sijaitsee soundbarin takaosassa olevassa tuotetarrassa.

**Säilytätiedot**

Sarja- ja mallinumerot näkyvät soundbarin takaosassa.

Sarjanumero: \_\_\_\_\_

Mallinumero: 439269

Säilytä ostokuitti tämän käyttöoppaan välissä. Nyt on oikea aika rekisteröidä Bose-tuotteesi. Voit tehdä sen helposti osoitteessa [worldwide.Bose.com/ProductRegistration](https://worldwide.Bose.com/ProductRegistration).

**Turvallisuustiedot**

Tämä tuote voi vastaanottaa Boselta automaattisia turvallisuuspäivityksiä. Jotta automaattisten turvallisuuspäivitysten vastaanotto on mahdollista, tuotteen asennus Bose-sovelluksessa on suoritettava loppuun ja tuote on yhdistettävä Internetiin.

**Jos asennusta ei suoriteta loppuun, käyttäjä on vastuussa Bosen tarjoamien turvallisuuspäivitysten asentamisesta.**

Amazon, Alexa, Amazon Music ja kaikki liittyvät merkit ovat Amazon.com, Inc:n tai sen tytäryhtiöiden tavaramerkkejä.

Apple, Apple-logo, Apple Music ja AirPlay ovat Apple Inc:n rekisteröityjä tavaramerkkejä Yhdysvalloissa ja muissa maissa. App Store on Apple Inc:n palvelumerkki.

Works with Apple -merkki tarkoittaa, että lisävaruste on suunniteltu liitettäväksi erityisesti merkissä kuvattuun tekniikkaan ja että kehittäjä on sertifioinut sen täyttävän Applen vaatimukset.

Bluetooth®-sanamerkki ja -logot ovat Bluetooth SIG, Inc:n omistamia rekisteröityjä tavaramerkkejä, ja Bose Corporation käyttää niitä lisenssin nojalla.

**Dolby Atmos** Dolby, Dolby Atmos ja kaksois-D-symboli ovat Dolby Laboratories Licensing Corporationin rekisteröityjä tavaramerkkejä. Valmistettu Dolby Laboratoriesin myöntämällä lisenssillä. Luottamukselliset julkaisemattomat teokset. Copyright © 2012–2021 Dolby Laboratories. Kaikki oikeudet pidätetään.

Google, Google Play ja Chromecast built-in ovat Google LLC:n tavaramerkkejä.



HDMI, High-Definition Multimedia Interface, HDMI-ulkoasu ja HDMI-logot ovat HDMI Licensing Administrator, Inc:n tavaramerkkejä tai rekisteröityjä tavaramerkkejä.

Tämä tuote sisältää iHeartRadio-palvelun. iHeartRadio on iHeartMedia, Inc:n rekisteröity tavaramerkki.

Tietyt Microsoftin aineettomat oikeudet suojaavat tätä tuotetta. Tällaisen tekniikan käyttö tai jakelu tämän tuotteen ulkopuolella on kiellettyä ilman Microsoftin myöntämää lisenssiä.

Pandora on Pandora Media, Inc:n tavaramerkki tai rekisteröity tavaramerkki, ja sen käyttöön on lupa.

Tuotteessa käytetään Spotify-ohjelmistoa, jota suojaavat kolmannen osapuolen lisenssit näkyvät täällä: [www.spotify.com/connect/third-party-licenses](https://www.spotify.com/connect/third-party-licenses).

Spotify on Spotify AB:n rekisteröity tuotemerkki.

Wi-Fi on Wi-Fi Allianceni® rekisteröity tavaramerkki.

Bose, B-logo, QuietComfort, SimpleSync, SoundLink, SoundLink Revolve ja Voice4Video ovat Bose Corporationin tavaramerkkejä.

Bose Corporationin pääkonttori: 1-877-230-5639

©2024 Bose Corporation. Mitään osaa tästä julkaisusta ei saa kopioida, muokata, jaella tai käyttää ilman julkaisijan etukäteisen antamaa kirjallista lupaa.

Bose Soundbar 550 -tuotteeseen sisältyvien kolmannen osapuolen ohjelmistopakettien lisenssi-ilmoitusten lukeminen:

1. Pidä kaukosäätimen Toisto/tauko-painiketta ▷|| ja äänenvoimakkuuden lisäspainiketta + painettuina 5 sekuntia.
2. Liitä USB-johto soundbarin takana olevaan SERVICE-liitintään.
3. Yhdistä johdon toinen pää tietokoneeseen.
4. Voit lukea loppukäyttäjän lisenssisopimuksen ja lisenssi-ilmoituksen kirjoittamalla tietokoneen selainikkunaan **<http://203.0.113.1/opensource>**.



## PAKKAUKSEN SISÄLTÖ

Sisältö.....	12
--------------	----

<b>DOLBY ATMOS® -TEKNOLOGIA</b> .....	13
---------------------------------------	----

## SOUNDBARIN SIJOITTAMINEN

Suosituksset .....	14
Soundbarin kiinnittäminen seinään .....	15
Äänen säätäminen seinäasennuksessa.....	16

## SOUNDBARIN KÄYTTÖÖNOTTO

Soundbarin yhdistäminen verkkovirtaan .....	17
Verkkoyhteys valmiustilassa .....	17

## BOSE-SOVELLUKSEN ASETUKSET

Bose-sovelluksen lataaminen .....	18
-----------------------------------	----

## NYKYISET BOSE-SOVELLUKSEN KÄYTTÄJÄT

Soundbarin lisääminen aiemmin luotuun tiliin .....	19
Yhdistäminen toiseen Wi-Fi®-verkkoon .....	19

## SOUNDBARIN SÄÄTIMET

Kaukosäätimen toiminnot .....	20
Virran kytkeminen ja katkaiseminen .....	21
Automaattikäynnistys (vain optinen liitäntä) .....	21
Lähteet.....	22
Median toisto ja äänenvoimakkuus .....	23
Soundbarin ohjaustoiminnot.....	24
Äänen säätäminen.....	24

## AMAZON ALEXA -TUKI

Amazon Alexan käyttäminen.....	25
--------------------------------	----

## GOOGLE ASSISTANTIN KÄYTTÖ

Google Assistantin käyttäminen.....	26
Käyttäminen äänellä .....	26
Käyttäminen puhelimella .....	26

## ÄÄNEN SUORATOISTO AIRPLAY-TOIMINNOLLA

Äänen suoratoisto Ohjauskeskuksesta.....	27
Äänen suoratoisto sovelluksesta.....	27

## BLUETOOTH®-YHTEYDET

Yhdistäminen mobiililaitteeseen.....	28
Mobiililaitteen yhteyden katkaiseminen.....	29
Mobiililaitteen yhdistäminen uudelleen .....	29
Uuden mobiililaitteen yhdistäminen.....	29
Soundbarin laiteluettelon tyhjentäminen.....	29

## SOUNDBARIN TILA

Wi-Fi-tila .....	30
Bluetooth-tila .....	30
Mediatoiston ja äänenvoimakkuuden tila .....	31
Päivitys- ja virhetila.....	31

## LISÄOMINAISUUDET

Wi-Fi-toiminnon ottaminen käyttöön ja poistaminen käytöstä.....	32
---	----

## BOSE-TUOTTEIDEN YHDISTÄMINEN

Lisävarusteiden yhdistäminen (valinnainen).....	33
Bose SoundLink <i>Bluetooth</i> -kaiuttimen tai Bose-kuulokkeiden yhdistäminen SimpleSync™-teknologialla .....	33
Edut.....	33
Yhteensopivat tuotteet.....	33
Yhdistäminen Bose-sovelluksella.....	34
Bose SoundLink <i>Bluetooth</i> -kaiuttimen tai Bose-kuulokkeiden yhdistäminen uudelleen .....	34

## HOITO JA KUNNOSSAPITO

Soundbarin päivittäminen.....	35
Kaukosäätimen pariston vaihtaminen.....	35
Soundbarin puhdistaminen .....	37
Varaosat ja tarvikkeet .....	37
Rajoitettu takuu.....	37

## VIANMÄÄRITYS

Kokeile ensin näitä ratkaisuja.....	38
Muut ratkaisut .....	38
Soundbarin palauttaminen.....	45

## LIITE: KÄYTTÖNOTTO-OHJE

Yhdistämisvaihtoehdot.....	46
Soundbarin yhdistäminen televisioon.....	47
Vaihtoehto 1 (suositus): HDMI eARC tai ARC .....	47
Vaihtoehto 2: Optinen.....	48
Äänen tarkistaminen .....	49

## SISÄLTÖ

Tarkista, että pakkaus sisältää seuraavat osat:



Bose Soundbar 550

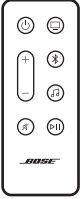

Kaukosäädin (sisältää paristot)

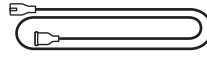

Virtajohto\*

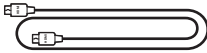

HDMI-kaapeli

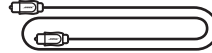

Optinen kaapeli

\* Toimitukseen voi sisältyä useita virtajohtoja. Käytä omassa maassasi käytettäväksi tarkoitettua virtajohtoa.

**HUOMAUTUS:** Jos jokin tuotteen osa on vaurioitunut, älä käytä sitä. Ota yhteyttä valtuutettuun Bose-jälleenmyyjään tai Bosen asiakaspalveluun.

Käy osoitteessa [support.Bose.com/SB550](https://support.Bose.com/SB550).

Bose Soundbar 550 tukee Dolby Atmos® -teknologiaa. Ylöspäin ja sivulle suunnattujen kaiuttimien ansiosta soundbar tuottaa laadukkaan äänen joka suunnasta, mikä saa aikaan upean, immerstiivisen ja kokonaisvaltaisen tiläänänikokemuksen.

**HUOMAUTUS:** Jotta voit nauttia Dolby Atmos -tiläänänikokemuksesta, liitä HDMI-kaapeli television HDMI eARC- tai ARC-liitäntään (ks. sivu 47). Jos televisiossa ei ole eARC- tai ARC-liitäntää, liitä optinen kaapeli optiseen liitäntään, niin saat todenmukaisen äänen, jossa on tilan tuntua (ks. sivu 48).

## SUOSITUKSET

- Aseta soundbar television eteen sen alapuolelle (suositus) tai yläpuolelle siten, että sen etuosa osoittaa huoneeseen.
- Varmista paras äänenlaatu huolehtimalla siitä, ettei mikään peitä soundbarin päällä olevia ylöspäin suunnattuja kaiuttimia ja sivuille suunnattuja kaiuttimia.
- Jos soundbar kiinnitetään seinään, varmista, että sen yläosa on vähintään 10 cm:n etäisyydellä televisiosta.
- Jos soundbar asetetaan hyllylle tai televisiotasolle, aseta sen etuosa mahdollisimman lähelle hyllyn tai tason etureunaa, jotta äänenlaatu on mahdollisimman hyvä.
- Älä aseta soundbaria metalliseen kaappiin tai muiden ääni- tai videolaitteiden tai lämmönlähteiden lähelle.
- Aseta soundbar kumijaloilleen tukevalle ja tasaiselle alustalle. Molempien jalkojen tulee olla alustalla parhaan mahdollisen tuen varmistamiseksi. Tärinä voi saada soundbarin siirtymään varsinkin sileillä pinnoilla, kuten marmorilla, lasilla tai kiillotetulla puupinnalla.
- Pidä soundbarin takaosa vähintään 1 cm:n etäisyydellä muista pinnoista. Aukkojen tukkiminen heikentää äänenlaatua.
- Varmista, että lähellä on toimiva pistorasia.
- Pidä muut langattomat laitteet poissa soundbarin läheltä (vähintään 0,3–0,9 metrin päässä) häiriöiden välttämiseksi.
- Jotkin Wi-Fi-tukiasemat on ehkä sijoitettava 2,4–3 metrin päähän soundbarista sekä lisävarusteena hankittavista bassoyksiköstä ja tilaäänikaiuttimista häiriöiden välttämiseksi.
- Jotta äänenlaatu on paras mahdollinen, älä sijoita soundbaria kaapin sisään tai vinottain kulmaan.
- Älä aseta mitään esineitä soundbarin päälle.

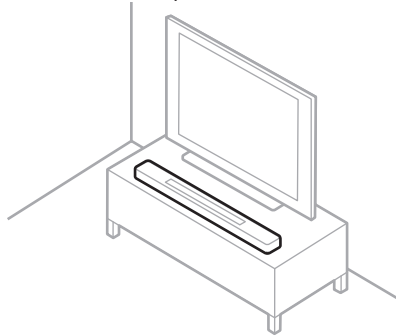

**HUOMIO:** ÄLÄ aseta soundbaria etu-, taka- tai yläosa alaspäin.

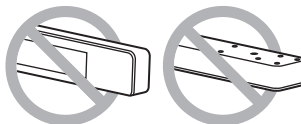

## SOUNDBARIN KIINNITTÄMINEN SEINÄÄN

Soundbar voidaan kiinnittää seinään. Voit ostaa Bose Soundbar Wall Bracket -seinäkiinnikkeen valtuutetulta Bose-jälleenmyyjältä.

Käy osoitteessa [support.Bose.com/SB550](https://support.Bose.com/SB550).

**HUOMAUTUS:** Varmista, että soundbarin yläosa on vähintään 10 cm:n etäisyydellä televisiosta.

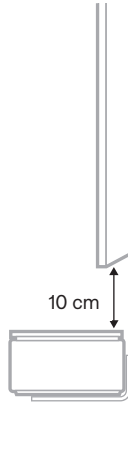

**HUOMIO:** ÄLÄ kiinnitä soundbaria millään muilla tavoin.

## Äänen säätäminen seinäasennuksessa

Kun soundbar on kiinnitetty seinään, äänenlaatu on säädettävä ihanteelliseksi.

Pidä kaukosäätimen mykistyspainiketta  painettuna 5 sekuntia, kunnes kuuluu äänimerkki ja valopalkki vilkkuu hitaasti valkoisena kaksi kertaa.

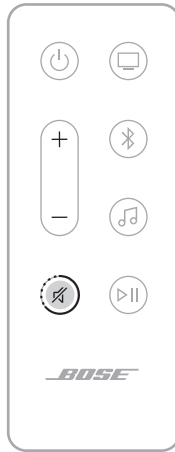

**HUOMAUTUS:** Jos irrotat soundbarin seinästä, palauta oletusääniasetukset toistamalla vaiheet.

**VIHJE:** Voit säätää ääntä seinäasennuksessa myös Bose-sovelluksella.



## SOUNDBARIN YHDISTÄMINEN VERKKOVIRTAAN

1. Yhdistä virtajohto soundbarin takana olevaan **POWĒR**-liitäntään.
2. Yhdistä virtajohdon toinen pää sähköpistorasiaan.

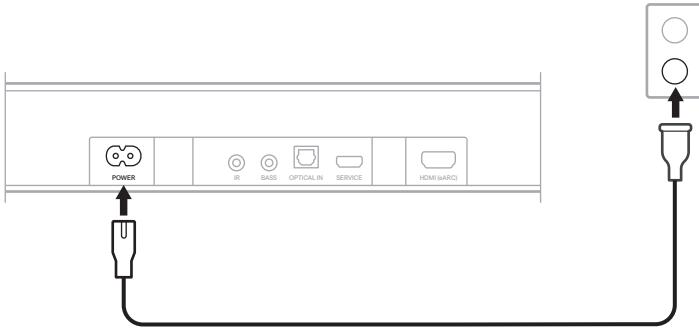



Soundbar käynnistyy, ja valopalkki syttyy oranssina.

## VERKKOYHTEYS VALMIUSTILASSA

Soundbar siirtyy verkkoyhteyden valmiustilaan, kun ääni on pysäytetty eikä mitään painikkeita ole painettu tai Amazon Alexa Built-In -laitteelle tai Google Assistantia tukevalle laitteelle ei ole puhuttu 20 minuuttia.

Soundbarin käynnistäminen verkkoyhteyden valmiustilasta:

- Paina kaukosäätimen virtapainiketta , lähdepainiketta (ks. sivu 22) tai Toisto/tauko-painiketta  (ks. sivu 20).
- Toista ääntä tai jatka toistoa mobiililaitteella tai Bose-sovelluksella.
- Puhu Amazon Alexa Built-In -laitteelle tai Google Assistantia tukevalle laitteelle.

**HUOMAUTUS:** Voit poistaa valmiustila-ajastimen käytöstä Bose-sovelluksella. Tämä toiminto on Asetukset-valikossa.

Bose-sovelluksen avulla voit määrittää soundbarin asetukset ja ohjata sitä mobiililaitteella, kuten älypuhelimella tai taulutietokoneella.

Sovelluksella voidaan esimerkiksi suoratoistaa musiikkia, lisätä musiikkipalveluita, kuunnella Internet-radioasemia, ottaa Chromecast built-in käyttöön, valita äänikehotteiden kieli, hallita soundbarin asetuksia ja saada uusia ominaisuuksia.

**HUOMAUTUS:** Jos olet jo luonut Bose -tilin toista Bose-tuotetta varten, lisää soundbar aiemmin luotuun tiliin (ks. sivu 19).

## BOSE-SOVELLUKSEN LATAAMINEN

1. Lataa Bose-sovellus mobiililaitteellesi.

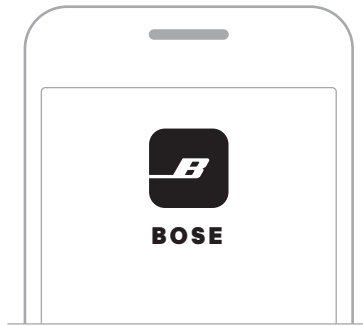



2. Noudata sovelluksen ohjeita.

## SOUNDBARIN LISÄÄMINEN AIEMMIN LUOTUUN TILIIN

Lisää Bose Soundbar 550 Bose-sovellukseen.

## YHDISTÄMINEN TOISEEN WI-FI-VERKKOON

Yhdistä vahvistin toiseen verkkoon, jos verkon nimi tai salasana on muuttunut, haluat vaihtaa verkkoa tai lisätä uuden verkon.

1. Pidä painettuna kaukosäätimen mykistyspainiketta  ja Bose-sovelluksen painiketta , kunnes valopalkki palaa oranssina.



2. Avaa Wi-Fi-asetukset mobiililaitteessa.
3. Valitse **Bose Soundbar 550**.
4. Avaa Bose-sovellus ja noudata sovelluksen ohjeita.

**HUOMAUTUS:** Jos sovellus ei kehota määrittämään asetuksia, siirry päänäyttöön ja lisää soundbar.

Soundbarin säätimet ovat soundbarin yläosassa ja kaukosäätimessä.

**VIHJE:** Voit ohjata soundbaria myös Bose-sovelluksella.

## KAUKOSÄÄTIMEN TOIMINNOT

Kaukosäätimellä voidaan ohjata soundbaria, valita lähde ja hallita *Bluetooth*-yhteyksiä.

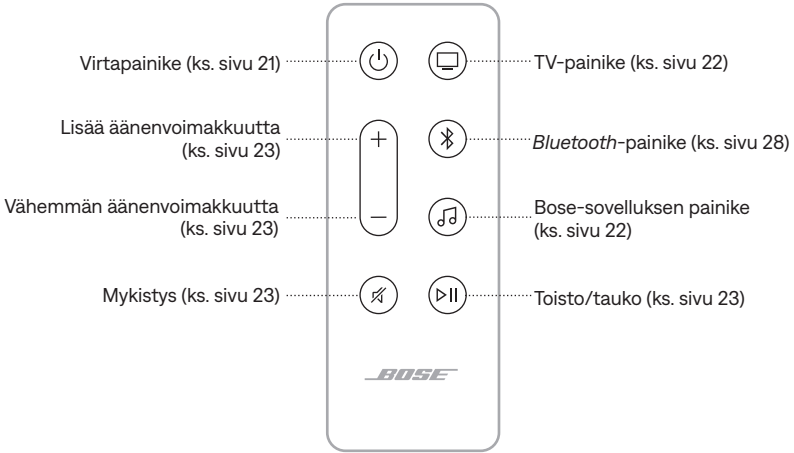

## Virran kytkeminen ja katkaiseminen

Soundbarin virta kytketään ja katkaistaan painamalla kaukosäätimen virtapainiketta .

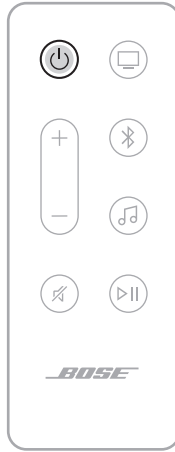

Kun soundbar kytketään päälle, käyttöön tulee viimeksi käytetty lähde.

### HUOMAUTUKSIA:

- Soundbar käynnistyy automaattisesti, kun se kytketään pistorasiaan.
- Kun soundbarin virta on katkaistu, voit edelleen ohjata sitä puheella käyttämällä Amazon Alexaa tai Google Assistantia tukevaa laitetta (ks. sivu 25).



### Automaattikäynnistys (vain optinen liitäntä)

Soundbarin voidaan asettaa käynnistymään automaattisesti, kun se vastaanottaa äänisignaalin.

Automaattikäynnistyksen ja oletusvirta-asetusten välillä voidaan vaihtaa pitämällä virtapainiketta  painettuna 10 sekuntia, kunnes kuuluu äänimerkki ja valopalkki vilkkuu hitaasti valkoisena kaksi kertaa.

**VIHJE:** Automaattikäynnistystä voidaan ohjata myös Bose-sovelluksella. Tämä toiminto on Asetukset-valikossa.

## Lähteet

Valitse lähde painamalla kaukosäätimessä haluamasi lähteen painiketta (televisio , Bluetooth  tai Bose-sovellus .

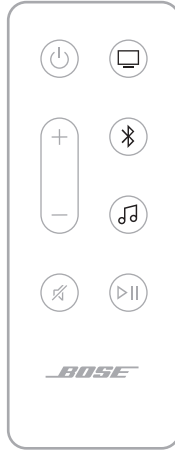

**VIHJE:** Voit valita lähteen myös Bose-sovelluksessa.

## Median toisto ja äänenvoimakkuus

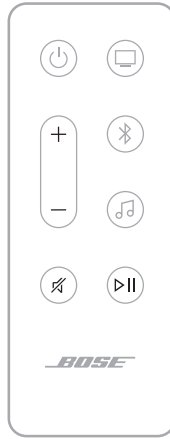

TOIMINTO	TOIMINTAOHJEET
<b>Toisto/tauko</b>	<p>Paina ▷  .</p> <p><b>HUOMAUTUKSIA:</b></p> <ul style="list-style-type: none"> <li>• Kun äänentoisto on keskeytetty, valopalkin keskellä olevat kaksi valoa palavat valkoisina, kunnes äänen toistoa jatketaan.</li> <li>• TV-lähteen ääntä ei voi toistaa/keskeyttää.</li> </ul>
<b>Siirtyminen eteenpäin</b>	Paina ▷   kaksi kertaa.
<b>Siirtyminen taaksepäin</b>	Paina ▷   kolme kertaa.
<b>Lisää äänenvoimakkuutta</b>	<p>Paina +.</p> <p><b>HUOMAUTUS:</b> Voit lisätä äänenvoimakkuutta nopeasti pitämällä + painettuna.</p>
<b>Vähennä äänenvoimakkuutta</b>	<p>Paina —.</p> <p><b>HUOMAUTUS:</b> Voit vähentää äänenvoimakkuutta nopeasti pitämällä — painettuna.</p>
<b>Mykistys ja mykistyksen poisto</b>	<p>Paina ✕.</p> <p>Kun ääni on mykistetty, valopalkin vasen pää palaa valkoisena, kunnes äänen toistoa jatketaan.</p> <p><b>VIHJE:</b> Voit poistaa mykistyksen myös painamalla +-painiketta.</p>

## SOUNDBARIN OHJAUSTOIMINNOT

Median toistoa voi ohjata monitoimipainikkeella ○. *Bluetooth*-painikkeella † hallitaan *Bluetooth*-yhteyksiä.

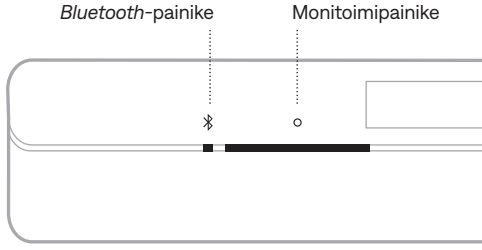

TOIMINTO	TOIMINTAOHJEET
<b><i>Bluetooth</i>-lähteen valinta</b>	Paina †.
<b>Yhdistäminen mobiililaitteeseen</b>	Pidä † painettuna, kunnes valopalkki alkaa vilkkua hitaasti sinisenä.
<b>Soundbarin laiteluettelon tyhjentäminen</b>	Pidä † painettuna 10 sekuntia, kunnes valopalkki vilkkuu hitaasti valkoisena kaksi kertaa ja sammuu sitten.
<b>Toisto/tauko</b>	Paina ○.
<b>Siirtyminen eteenpäin</b>	Paina ○ kaksi kertaa.
<b>Siirtyminen taaksepäin</b>	Paina ○ kolme kertaa.

## ÄÄNEN SÄÄTÄMINEN

Bassoa, diskanttia, keskikanavaa, korkeuskanavaa ja tiläänikanavia voidaan säätää Bose-sovelluksessa. Nämä toiminnot ovat Asetukset-valikossa.



## AMAZON ALEXAN KÄYTTÄMINEN

Jos käytät verkkoon yhdistettyä Alexa-laitetta, voit ohjata soundbaria äänikomennoilla laitteen avulla. Määritä ääniohjaus ottamalla taito käyttöön ja linkittämällä Alexa-tilisi Bose-tiliisi. Sitten voit pyytää Alexaa toistamaan musiikkia.

Aloita sanomalla "Alexa" Amazon Alexaa tukevalle laitteelle. Sano sitten pyyntösi ja soundbarin nimi.

Kokeile esimerkiksi toistaa lempimusiikkiasi. Sano: "Alexa, play My Workout playlist on Family Room."

### HUOMAUTUKSIA:

- Alexa-ominaisuuden käyttö edellyttää erillistä Alexa Built-In -laitetta ja Wi-Fi-yhteyttä.
- Varmista, että lausut Bose-sovelluksessa määritetyn soundbardin nimen. Jos useille laitteille on annettu sama nimi, käytä Alexa-sovelluksessa annettua nimeä tai vaihda nimi Bose-sovelluksessa.
- Uusia tuettuja sovelluksia lisätään aika ajoin.
- Alexa ei ole saatavilla kaikilla kielillä ja kaikissa maissa.
- Lisätietoja Alexan ominaisuuksista on osoitteessa <https://www.amazon.com/usealexa>.

## GOOGLE ASSISTANTIN KÄYTTÄMINEN

Soundbar on yhteensopiva sellaisen Google Assistantia tukevan laitteen kanssa, joka on yhdistetty Wi-Fi-verkkoon Chromecast built-in -ominaisuuden avulla. Chromecast built-in -ominaisuudella voit suoratoistaa ääntä tuetuista sovelluksista äänikomennoilla tai napauttamalla puhelimen Cast-painiketta. Suositut musiikkipalvelut, kuten Pandora, Spotify ja Tunes, tuovat saatavillesi miljoonia kappaleita.

Kun haluat hallita soundbaria äänikomennoilla, käytä Google Assistant -yhteensopivaa laitetta ja ota Chromecast built-in käyttöön Bose-sovelluksessa. Tämä toiminto on Asetukset-valikossa.

### HUOMAUTUKSIA:

- Chromecast built-in -ominaisuuden käyttö edellyttää Google Assistant -yhteensopivaa laitetta ja Wi-Fi-yhteyttä.
- Uusia tuettuja sovelluksia lisätään aika ajoin.
- Google Assistant ei ole saatavilla kaikilla kielillä ja kaikissa maissa.
- Lisätietoja Google Assistant -sovelluksen ominaisuuksista on osoitteessa <https://support.google.com/assistant>.

### Käyttäminen äänellä

Aloita sanomalla "Ok Google" Google Assistant -yhteensopivalle laitteelle. Sano sitten pyyntösi ja soundbarin nimi.

Kokeile esimerkiksi toistaa lempimusiikkiasi. Sano: "Ok Google, play My Workout playlist on Family Room."

### HUOMAUTUKSIA:

- Varmista, että lausut Bose-sovelluksessa määritetyn soundbardin nimen. Jos usealle soundbarille on annettu sama nimi, käytä Google Assistant -sovelluksessa annettua nimeä tai vaihda nimi Bose-sovelluksessa.
- Google Assistant -yhteensopiva laite tarvitaan.

### Käyttäminen puhelimella

Puhelin toimii kaukosäätimenä.

- Riittää, kun napautat tuttujen sovellusten Cast-painiketta. Sinun ei tarvitse kirjautua sisään eikä ladata mitään.
- Puhelimellasi voit etsiä musiikkia, käynnistää toiston tai asettaa sen taukotilaan ja säätää äänenvoimakkuutta mistä tahansa kotoa.
- Suoratoiston aikana voit käyttää puhelintasi muihin asioihin, kuten sosiaalisen median selaamiseen, tekstiviestien lähettämiseen ja jopa puheluihin vastaamiseen.
- Käyttämällä Chromecast-yhteensopivien soundbarien monihuonetoistoa voit kuunnella musiikkia kaikkialla kotonasi.

Soundbar pystyy toistamaan AirPlay 2 -ääntä, joten voit suoratoistaa ääntä Apple-laitteella soundbarista tai useasta kaiuttimesta.

#### **HUOMAUTUKSIA:**

- AirPlay 2:n käyttöön tarvitaan Apple-laite, jossa on iOS 11.4 tai uudempi.
- Apple-laite ja soundbar on yhdistettävä samaan Wi-Fi-verkkoon.
- Lisätietoja AirPlay-toiminnosta on osoitteessa <https://www.apple.com/airplay>.

## **ÄÄNEN SUORATOISTO OHJAUSKESKUKSESTA**

1. Avaa Ohjauskeskus Apple-laitteessa.
2. Napauta näytön oikeassa yläkulmassa näkyvää äänikortin kuvaa ja pidä se painettuna. Napauta tämän jälkeen AirPlay-kuvaketta .
3. Valitse soundbar.

## **ÄÄNEN SUORATOISTO SOVELLUKSESTA**

1. Avaa musiikkisovellus (esim. Apple Music) ja valitse kuunneltava kappale.
2. Napauta .
3. Valitse soundbar.

## YHDISTÄMINEN MOBIILILAITTEESEEN

1. Paina soundbarin tai kaukosäätimen *Bluetooth*-painiketta .

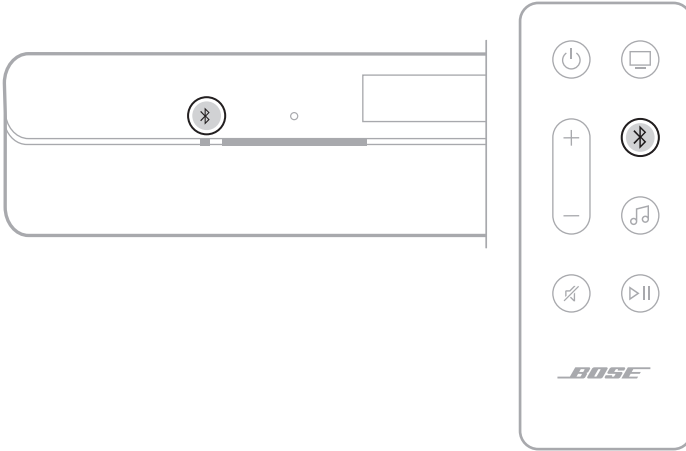

Valopalkki vilkkuu hitaasti sinisenä.

2. Ota *Bluetooth*-toiminto käyttöön mobiililaitteessa.

**HUOMAUTUS:** *Bluetooth*-valikko sijaitsee yleensä Asetukset-valikossa.

3. Valitse soundbar laiteluettelosta.

**HUOMAUTUS:** Etsi soundbarille antamasi nimi Bose-sovelluksesta. Jos et ole nimennyt soundbaria, näkyviin tulee oletusnimi.

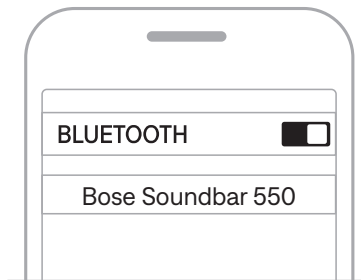

Kun yhteys on muodostettu, kuuluu äänimerkki. Valopalkki palaa valkoisena ja sammuu sitten. Soundbarin nimi näkyy mobiililaitteen luettelossa.

## MOBIILILAITTEEN YHTEYDEN KATKAISEMINEN

Voit katkaista yhteyden mobiililaitteeseen Bose-sovelluksella.

**VIHJE:** Yhteyden voi katkaista myös mobiililaitteen *Bluetooth*-asetuksista. Kun poistat *Bluetooth*-ominaisuuden käytöstä, yhteys kaikkiin muihin laitteisiin katkaistaan.

## MOBIILILAITTEEN YHDISTÄMINEN UUDELLEEN

Paina soundbarin tai kaukosäätimen *Bluetooth*-painiketta ✕.

Soundbar yrittää muodostaa yhteyden viimeksi yhdistettynä olleisiin laitteisiin.

### HUOMAUTUKSIA:

- Varmista, että *Bluetooth*-ominaisuus on otettu käyttöön mobiililaitteessa.
- Laitteen on oltava 9 metrin säteellä, ja sen virran tulee olla kytketty.

## UUDEN MOBIILILAITTEEN YHDISTÄMINEN

Soundbarin laiteluetteloon voi tallentaa enintään kahdeksan laitetta.

**HUOMAUTUS:** Ääntä voi kuunnella vain yhdestä laitteesta kerrallaan.

1. Paina soundbarin tai kaukosäätimen *Bluetooth*-painiketta ✕, kunnes valopalkki alkaa vilkkua hitaasti sinisenä.
2. Valitse soundbar mobiililaitteen laiteluettelosta.

**HUOMAUTUS:** Varmista, että *Bluetooth*-ominaisuus on otettu käyttöön mobiililaitteessa.

## SOUNDBARIN LAITELUETTELOON TYHJENTÄMINEN

1. Pidä soundbarin tai kaukosäätimen ✕-painiketta painettuna 10 sekuntia, kunnes valopalkki vilkkuu hitaasti valkoisena kaksi kertaa ja sammuu sitten.

Valopalkki vilkkuu hitaasti sinisenä.

2. Poista soundbar laitteen *Bluetooth*-luettelosta.

Kaikkien laitteiden tiedot poistetaan, ja soundbar voidaan taas yhdistää (ks. sivu 28).

Soundbarin etuosassa oleva merkkivalo ilmaisee sen tilan.

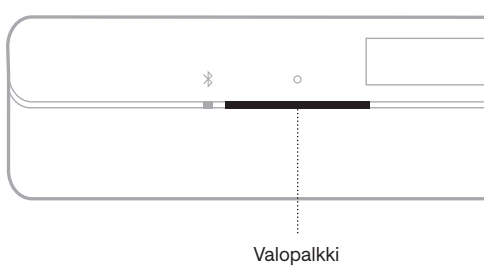

**HUOMAUTUS:** Valopalkki ilmaisee yhden valitun lähteen tilan kerrallaan.

## WI-FI-TILA

Ilmaisee soundbarin Wi-Fi-yhteyden tilan.

VALOPALKIN TOIMINTA		JÄRJESTELMÄN TILA
Vilkkuu hitaasti valkoisena		Muodostaa Wi-Fi-yhteyttä
Palaa valkoisena ja sammuu sitten		Wi-Fi-yhteys muodostettu





## BLUETOOTH-TILA

Osoittaa mobiililaitteiden *Bluetooth*-yhteyden tilan.

VALOPALKIN TOIMINTA		JÄRJESTELMÄN TILA
Vilkkuu hitaasti sinisenä		Valmis yhdistettäväksi mobiililaitteeseen
Vilkkuu hitaasti valkoisena		Muodostaa yhteyttä mobiililaitteeseen
Palaa valkoisena ja sammuu sitten		Yhdistetty mobiililaitteeseen
Valkoinen valo vilkkuu hitaasti kahdesti ja sammuu sitten		Laiteluettelo tyhjennetään





## Mediatoiston ja äänvoimakkuuden tila

Osoittaa soundbarin tilan ohjattaessa median toistoa ja äänvoimakkuutta.



VALOPALKIN TOIMINTA	JÄRJESTELMÄN TILA
Kaksi keskimmäistä valoa palaa valkoisena	 Tauko
Valopalkin oikea pää vilkkuu hitaasti valkoisena	 Lisää äänvoimakkuutta
Valopalkin vasen pää vilkkuu hitaasti valkoisena	 Vähemmän äänvoimakkuutta
Valopalkin vasen pää palaa valkoisena	 Mykistys

## PÄIVITYS- JA VIRHETILA

Osoittaa ohjelmistopäivitysten ja virheilmoitusten tilan.

VALOPALKIN TOIMINTA	JÄRJESTELMÄN TILA
Palaa oranssina	 Wi-Fin määrittäminen käynnissä
Valkoinen valo oikealta vasemmalle	 Päivitystä ladataan
Valkoinen valo vasemmalta oikealle	 Soundbaria päivitetään
Vilkkuu hitaasti punaisena neljä kertaa	 Pyydettyä toimintaa ei voida suorittaa juuri nyt – yritä myöhemmin uudelleen
Palaa punaisena	 Virhe – ota yhteyttä Bosen asiakaspalveluun

## WI-FI-TOIMINNON OTTAMINEN KÄYTTÖÖN JA POISTAMINEN KÄYTÖSTÄ

Pidä painettuna kaukosäätimen mykistyspainiketta  ja *Bluetooth*-painiketta  samanaikaisesti, kunnes valopalkki vilkkuu hitaasti valkoisena kaksi kertaa ja sammuu sitten.





## LISÄVARUSTEIDEN YHDISTÄMINEN (VALINNAINEN)

Soundbariin voidaan yhdistää mitä tahansa seuraavista lisävarusteista. Lisätietoja on varusteen käyttöohjeessa.

- **Bose Bass Module 700:** [Bose.com/BM700](https://Bose.com/BM700)
- **Bose Bass Module 500:** [Bose.com/BM500](https://Bose.com/BM500)
- **Bose Surround Speakers 700:** [Bose.com/SS700](https://Bose.com/SS700)
- **Bose Surround Speakers:** [Bose.com/SS](https://Bose.com/SS)

## BOSE SOUNDLINK *BLUETOOTH* -KAIUTTIMEN TAI BOSE-KUULOKKEIDEN YHDISTÄMINEN SIMPLESYNC™-TEKNOLOGIALLA

Bose SimpleSync™ -teknologialla tietyt Bose SoundLink *Bluetooth* -kaiuttimet tai Bose-kuulokkeet voidaan yhdistää soundbariin musiikin ja elokuvien kuunteluun uudella tavalla.

### Edut

- **Henkilökohtainen tv-kuuntelukokemus:** Yhdistämällä soundbariin Bose-kuulokkeet voit kuunnella televisiota muita häiritsemättä. Voit säätää kunkin tuotteen äänenvoimakkuutta erikseen tai mykistää soundbarin ja pitää kuulokkeiden äänen niin lujalla kuin haluat.
- **Toinen kuunteluhuone:** Yhdistämällä soundbariin Bose SoundLink *Bluetooth* -kaiuttimen voit kuunnella samaa kappaletta yhtä aikaa kahdessa eri huoneessa.

**HUOMAUTUS:** SimpleSync™-teknologian kantama on sama kuin *Bluetooth*-yhteyden, eli enintään 9 metriä. Seinät ja rakennusmateriaalit voivat vaikuttaa signaalinvälitykseen.

### Yhteensopivat tuotteet

Soundbariin voidaan yhdistää useimmat Bose SoundLink *Bluetooth* -kaiuttimet sekä Bose-kuulokkeita.

Suosittuja yhteensopivia tuotteita ovat mm.:

- Bose SoundLink Revolve+ *Bluetooth* -kaiutin
- Bose SoundLink Mini *Bluetooth* -kaiutin
- Bose SoundLink Micro *Bluetooth* -kaiutin
- Bose SoundLink Flex *Bluetooth* -kaiutin
- Bose Noise Cancelling Headphones 700
- Langattomat Bose QuietComfort 35 -kuulokkeet
- Bose QuietComfort 45 -kuulokkeet

Uusia tuotteita lisätään aika ajoin. Täydellinen lista ja lisätietoja on osoitteessa [support.Bose.com/Groups](https://support.Bose.com/Groups).

## Yhdistäminen Bose-sovelluksella

Bose SoundLink *Bluetooth* -kaiutin tai Bose-kuulokkeet voidaan yhdistää soundbariin Bose-sovelluksessa. Lisätietoja on osoitteessa [support.bose.com/SB550Grouping](https://support.bose.com/SB550Grouping).

### HUOMAUTUKSIA:

- Varmista, että yhdistettävään tuotteeseen on kytketty virta ja että se on 9 metrin säteellä soundbarista ja valmis yhdistettäväksi toiseen laitteeseen. Lisätietoja on tuotteen käyttöohjeessa.
- Soundbariin voidaan yhdistää vain yksi tuote kerrallaan.

## BOSE SOUNDLINK *BLUETOOTH* -KAIUTTIMEN TAI BOSE-KUULOKKEIDEN YHDISTÄMINEN UUELLEEN

Yhdistä soundbar aiemmin yhdistettyyn, yhteensopivaan Bose-laitteeseen Bose-sovelluksella.

**HUOMAUTUS:** Soundbarin on oltava enintään 9 metrin etäisyydellä, ja sen virran tulee olla kytketty.

## SOUNDBARIN PÄIVITTÄMINEN

Soundbar päivittyy automaattisesti, kun se yhdistetään Bose-sovellukseen ja Wi-Fi-verkkoon.

## KAUKOSÄÄTIMEN PARISTON VAIHTAMINEN

<b>⚠ WARNING</b>	
<ul style="list-style-type: none"> <li>• <b>INGESTION HAZARD:</b> This product contains a button cell or coin battery.</li> <li>• <b>DEATH</b> or serious injury can occur if ingested.</li> <li>• A swallowed button cell or coin battery can cause <b>Internal Chemical Burns</b> in as little as <b>2 hours</b>.</li> <li>• <b>KEEP</b> new and used batteries <b>OUT OF REACH</b> of <b>CHILDREN</b></li> <li>• <b>Seek immediate medical attention</b> if a battery is suspected to be swallowed or inserted inside any part of the body.</li> </ul>	

**HUOMAUTUS:** Lisätietoja on kohdassa "VAROITUKSET JA HUOMAUTUKSET" sivulla 2.

1. Kierrä paristokotelon kantta kolikolla vasemmalle (vastapäivään) ja irrota se.

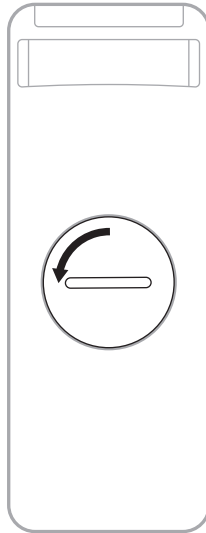

2. Aseta uusi paristo paikalleen +-merkki ylöspäin.

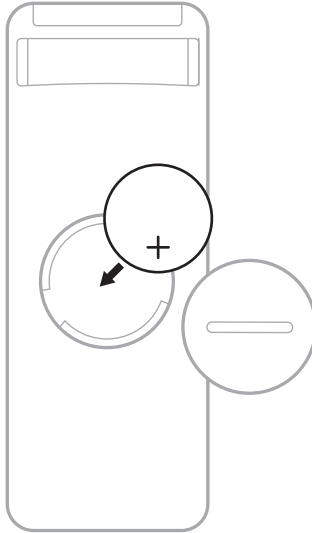

**HUOMAUTUS:** Käytä vain UL-hyväksyttyä 3 voltin CR2032- tai DL2032-litiumparistoa.

3. Aseta takaisin paikalleen ja lukitse kiertämällä oikealle (myötäpäivään).

## SOUNDBARIN PUHDISTAMINEN

Pyyhi soundbarin ulkopinnat pehmeällä, kuivalla liinalla.

### HUOMIO:

- VARO, ettei soundbariin ja sen aukkoihin pääse nesteitä.
- ÄLÄ puhalla ilmaa ylöspäin suunnattuihin kaiuttimiin tai soundbariin.
- ÄLÄ puhdistaa ylöspäin suunnattuja kaiuttimia tai soundbaria pölynmurilla.
- ÄLÄ käytä ylöspäin suunnattujen kaiuttimien tai soundbarin lähellä mitään sumutettavia aineita.
- ÄLÄ käytä liuottimia, kemikaaleja tai puhdistusaineita, joissa on alkoholia, ammoniakkia tai hankausaineita.
- VARO, ettei aukkoihin putoa esineitä.

## VARAOSAT JA TARVIKKEET

Varaosia ja tarvikkeita voidaan tilata Bose-asiakaspalvelusta.

Käy osoitteessa [support.Bose.com/SB550](https://support.Bose.com/SB550).

## RAJOITETTU TAKUU

Soundbarilla on rajoitettu takuu. Rajoitetusta takuusta on lisätietoja osoitteessa [worldwide.Bose.com/Warranty](https://worldwide.Bose.com/Warranty).

Tuotteen rekisteröimisohjeet ovat osoitteessa [worldwide.Bose.com/ProductRegistration](https://worldwide.Bose.com/ProductRegistration). Rekisteröinnin laiminlyöminen ei vaikuta rajoitettuun takuuseen.

## KOKEILE ENSIN NÄITÄ RATKAISUJA

Jos soundbarin kanssa ilmenee ongelmia:

- Varmista, että soundbar on kytketty toimivaan sähköpistorasiaan.
- Kytke kaapelit kunnolla.
- Tarkista soundbarin tila (ks. sivu 30).
- Lataa Bose-sovellus ja suorita käytettävissä olevat ohjelmistopäivitykset.
- Sijoita soundbar sijoittamisohjeiden mukaan (ks. sivu 14).
- Siirrä soundbar suositellun etäisyyden päähän langattomasta reitittimestä tai mobiililaitteesta, jotta se toimii oikein.
- Varmista, että soundbar on vähintään 0,3–0,9 metrin etäisyydellä muista langattomista laitteista.
- Varmista, että Wi-Fi-tukiasemat on sijoitettu 2,4–3 metrin päähän soundbarista, valinnaisesta bassoyksiköstä ja valinnaisista tilaäänikaiuttimista.

## MUUT RATKAISUT

Jos ongelma ei ratkea, katso alla olevasta taulukosta tavallisimpien ongelmien oireet ja ratkaisut. Vianmääritysohjeita, videoita ja muita resursseja on saatavilla osoitteessa [support.Bose.com/SB550](https://support.Bose.com/SB550).

Jos et löydä ratkaisua ongelmaan, ota yhteyttä Bosen asiakaspalveluun.

Käy osoitteessa [worldwide.Bose.com/contact](https://worldwide.Bose.com/contact).

OIRE	RATKAISU
<b>Televisiossa ei ole HDMI eARC -liitäntää</b>	Käytä television HDMI ARC -liitäntää. Jos televisiossa ei ole HDMI ARC -liitäntää, yhdistä soundbar televisioon optisella kaapelilla.
<b>Televisiossa ei ole HDMI eARC-, HDMI ARC- tai optista liitäntää</b>	Jos televisio on yhdistetty kaapeli- tai satelliittivastaanottimeen, yhdistä HDMI-kaapeli soundbarista kaapeli- tai satelliittivastaanottimeen. Yhdistä televisio käyttämällä äänenmuuntajaa ja erillistä äänijohtoa, kuten koaksiaalikaapelia, 3,5 mm:n johtoa tai analogista äänijohtoa (ei sisälly toimitukseen). Tarvittavan muuntimen ja johdon tyyppi määräytyy televisiossa käytettävissä olevien äänilähtöliitäntöjen mukaan.

OIRE	RATKAISU
<b>Soundbar ei käynnisty</b>	<p>Kytke virtajohto toiseen pistorasiaan.</p> <p>Käynnistä soundbar kaukosäätimellä (ks. sivu 20).</p> <p>Irrota soundbarin ja lisävarusteena hankittavan bassoysikön tai tilaäänikaiuttimien virtajohdot pistorasiasta, odota 30 sekuntia ja kytke ne tukevasti toimivaan sähköpistorasiaan.</p>
<b>Soundbarin virta ei katkea</b>	<p>Soundbar saattaa olla valmiustilassa. Herätä soundbar painamalla kaukosäätimen virtapainiketta . Katkaise soundbarin virta painamalla -painiketta uudelleen.</p>
<b>Ääntä ei toisteta Dolby Atmos -tilassa</b>	<p>Varmista, että soundbar on yhdistetty television HDMI eARC- tai ARC-liitäntään.</p> <p>Varmista, että Dolby Atmos tukee toistettavaa sisältöä.</p> <p>Tarkista Bose-sovelluksen Nyt soi -näytöstä, että ääni suora-toistetaan Dolby Atmos -tilassa. Jos ääntä ei suora-toisteta Dolby Atmos -tilassa, varmista television lisä-ääniasetuksista, että Dolby Atmos -äänen välittäminen soundbariin on sallittu. Lisätietoja on television käyttöohjeessa.</p>
<b>Kaukosäädin toimii virheellisesti tai ei toimi lainkaan</b>	<p>Vaihda paristo (ks. sivu 35).</p> <p>Varmista, että kaukosäädin on soundbarin toiminta-alueella (6 m).</p> <p>Varmista, että kaukosäätimen ja soundbarin välissä ei ole esteitä.</p>
<b>Bose-sovellus ei toimi mobiililaitteessa</b>	<p>Varmista, että mobiililaitteesi on yhteensopiva Bose-sovelluksen kanssa ja täyttää minimijärjestelmävaatimukset. Lisätietoja on mobiililaitteen sovelluskaupassa.</p> <p>Poista Bose-sovellus mobiililaitteesta ja asenna se uudelleen (ks. sivu 18).</p>
<b>Soundbar ei näy toiseen Bose-tiliin lisäämistä varten</b>	<p>Varmista Bose-sovelluksessa, että jakaminen on otettu käyttöön soundbarissa.</p> <p>Varmista, että soundbar ja mobiililaitte on yhdistetty samaan Wi-Fi-verkkoon.</p>
<b>Soundbar ja lähdelaitte eivät käynnisty/sammu yhtä aikaa</b>	<p>Käynnistä/sammuta lähdelaitte painamalla virtapainiketta .</p>

## OIRE

## RATKAISU

**Soundbarin ääni katkeilee tai ääntä ei kuulu**

Lisää soundbarin (ks. sivu 23) tai mobiililaitteen äänenvoimakkuutta.

Jos valopalkin vasen pää palaa valkoisena, soundbar on mykistetty. Poista soundbarin mykistys painamalla mykistyspainiketta ✕.

Varmista, että mobiililaitetta ei ole mykistetty.

Varmista, että käytät yhteensopivaa *Bluetooth*-mobiililaitetta.

Käynnistä mobiililaitte uudelleen.

Käynnistä äänilähde uudelleen.

Käytä toista äänilähdettä (ks. sivu 22).

Toista ääntä eri sovelluksesta tai musiikkipalvelusta.

Jos ääni tulee Wi-Fi-lähteestä, nollaa reititin.

Käynnistä TV uudelleen.

Tarkista TV:n ääniasetukset. Lisätietoja on television käyttöohjeessa.

Päivitä television ohjelmisto. Lisätietoja on television käyttöohjeessa.

Irrota HDMI-kaapeli television HDMI eARC- (tai ARC) -liitännästä ja yhdistä se uudelleen.

Varmista, että soundbarin HDMI-kaapeli on yhdistetty television HDMI eARC (Enhanced Audio Return Channel) -liitännään, ei tavalliseen HDMI-liitännään. Jos televisiossa ei ole HDMI eARC -liitännää, käytä HDMI ARC -liitännää. Jos televisiossa ei ole ARC-liitännää, yhdistä soundbar optisella kaapelilla (ks. sivu 48).

Jos soundbar on yhdistetty television HDMI eARC- (tai ARC) -liitännään, varmista, että television järjestelmävalikossa on otettu käyttöön **Consumer Electronics Control (CEC)**. Televisiossa CEC-asetuksesta saatetaan käyttää jotakin toista nimitystä. Lisätietoja on television käyttöohjeessa.

Jos soundbar on yhdistetty television optiseen liitännään, varmista, että optinen kaapeli on yhdistetty television **Output-** tai **OUT-**merkittyyn liitännään (ei Input tai IN).

Irrota soundbarin ja lisävarusteena hankittavan bassoysikön tai tiläänikaiuttimien virtajohdot pistorasiasta, odota 30 sekuntia ja kytke ne tukevasti toimivaan sähköpistorasiaan.

Tarkista Advanced CEV -asetus Bose-sovelluksessa.

Tämä toiminto on Asetukset-valikossa. Lisätietoja on osoitteessa [support.Bose.com/SB550\\_CEC](https://support.Bose.com/SB550_CEC).



OIRE	RATKAISU
<b>Soundbar ei muodosta yhteyttä bassoyksikköön tai tilaäänikaiuttimiin</b>	<p>Lue vianmääritysohjeet bassoyksikön tai tilaäänikaiuttimien käyttöohjeesta (ks. sivu 33).</p> <p>Varmista, että bassoyksikkö tai tilaäänikaiuttimet ovat yhteensopivia soundbarin kanssa (ks. sivu 33).</p> <p>Irrota soundbarin ja lisävarusteena hankittavan bassoyksikön tai tilaäänikaiuttimien pistoke pistorasiasta, odota 30 sekuntia ja kytke ne tukevasti toimivaan pistorasiaan.</p>
<b>Bassoyksiköstä tai tilaäänikaiuttimista ei kuulu ääntä</b>	<p>Varmista, että bassoyksikkö tai tilaäänikaiuttimet ovat yhteensopivia soundbarin kanssa (ks. sivu 33).</p> <p>Varmista Bose-sovelluksesta, että ohjelmisto on ajan tasalla.</p> <p>Säädä basson tasoa Bose-sovelluksella (ks. sivu 24).</p> <p>Käytä toista äänilähdettä (ks. sivu 22).</p>
<b>Television kaiuttimesta kuuluu ääntä</b>	<p>Varmista, että soundbarin HDMI-kaapeli on yhdistetty television HDMI eARC (Enhanced Audio Return Channel) -liitäntään, ei tavalliseen HDMI-liitäntään. Jos televisiossa ei ole HDMI eARC-liitäntää, käytä HDMI ARC-liitäntää. Jos televisiossa ei ole ARC-liitäntää, yhdistä soundbar optisella kaapelilla (ks. sivu 48).</p> <p>Irrota HDMI-kaapeli television HDMI eARC- (tai ARC) -liitännästä ja yhdistä se uudelleen.</p> <p>Irrota soundbarin ja lisävarusteena hankittavan bassoyksikön tai tilaäänikaiuttimien pistoke pistorasiasta, odota 30 sekuntia ja kytke ne tukevasti toimivaan sähköpistorasiaan.</p> <p>Poista television kaiuttimet käytöstä. Lisätietoja on television käyttöohjeessa.</p> <p>Hiljennä television ääni kokonaan.</p> <p>Jos soundbar on yhdistetty television HDMI eARC- (tai ARC) -liitäntään, varmista, että television järjestelmävalikossa on otettu käyttöön <b>Consumer Electronics Control (CEC)</b>. Televisiossa CEC-asetuksesta saatetaan käyttää jotakin toista nimitystä. Lisätietoja on television käyttöohjeessa.</p> <p>Tarkista Advanced CEV -asetus Bose-sovelluksessa. Tämä toiminto on Asetukset-valikossa. Lisätietoja on osoitteessa <a href="http://support.Bose.com/SB550_CEC">support.Bose.com/SB550_CEC</a>.</p>
<b>Ääni kuuluu huonosti tai katkeilee</b>	<p>Kokeile muita mahdollisia lähteitä.</p> <p>Varmista, että televisio voi lähettää tilaääntä. Lisätietoja on television käyttöohjeessa.</p> <p>Jos ääntä toistetaan toisesta laitteesta, vähennä kyseisen laitteen äänenvoimakkuutta.</p> <p>Säädä basson tasoa Bose-sovelluksella (ks. sivu 24).</p> <p>Poista television kaiuttimet käytöstä. Lisätietoja on television käyttöohjeessa.</p> <p>Tarkista ääni (ks. sivu 49).</p>

OIRE	RATKAISU
<p><b>Soundbar ei toista ääntä oikeasta lähteestä tai valitsee väärän lähteen viiveellä</b></p>	<p>Tarkista Advanced CEV -asetus Bose-sovelluksessa. Tämä toiminto on Asetukset-valikossa. Lisätietoja on osoitteessa <a href="http://support.Bose.com/SB550_CEC">support.Bose.com/SB550_CEC</a>.</p> <p>Poista CEC käytöstä lähteessä. Lisätietoja on lähdelaitteen käyttöohjeessa.</p>
<p><b>Soundbar ei muodosta yhteyttä Wi-Fi-verkkoon</b></p>	<p>Valitse Bose-sovelluksessa oikea verkon nimi ja syötä verkon salasana (kirjainkoko on merkitsevä).</p> <p>Varmista, että soundbar ja mobiililaitte on yhdistetty samaan Wi-Fi-verkkoon.</p> <p>Jos verkon tiedot ovat muuttuneet, katso sivu 19.</p> <p>Ota Wi-Fi-yhteys käyttöön mobiililaitteessa, jonka avulla asetukset määritetään.</p> <p>Sulje mobiililaitteen muut käynnissä olevat sovellukset.</p> <p>Käynnistä mobiililaitte ja reititin uudelleen.</p> <p>Jos reititin tukee sekä 2,4 GHz:n että 5 GHz:n kaistaa, varmista, että laite (mobiililaitte tai tietokone) ja soundbar käyttävät samaa kaistaa.</p> <p><b>HUOMAUTUS:</b> Anna kummallekin kaistalle yksilöivä nimi, jotta yhdistät aina oikeaan kaistaan.</p> <p>Nollaa reititin.</p> <p>Irrota soundbarin ja lisävarusteena hankittavan bassoyskikön tai tiläänikaiuttimien pistoke pistorasiasta, odota 30 sekuntia ja kytke ne tukevasti toimivaan sähköpistorasiaan. Poista Bose-sovellus mobiililaitteesta, asenna se uudelleen ja määritä sitten asetukset.</p> <p>Jos yhdistät toiseen verkkoon eikä sovellus kehota määrittämään asetuksia, siirry päänäyttöön ja lisää soundbar.</p>
<p><b>Soundbar ei muodosta yhteyttä Bluetooth-laitteeseen</b></p>	<p>Poista mobiililaitteen <i>Bluetooth</i>-toiminto käytöstä ja ota se taas käyttöön. Poista soundbar <i>Bluetooth</i>-luettelosta. Muodosta yhteys uudelleen (ks. sivu 28).</p> <p>Muodosta yhteys toiseen mobiililaitteeseen (ks. sivu 28).</p> <p>Varmista, että käytät yhteensopivaa <i>Bluetooth</i>-mobiililaitetta. Käy osoitteessa <a href="http://support.Bose.com/SB550_BT">support.Bose.com/SB550_BT</a>.</p> <p>Poista soundbar mobiililaitteen <i>Bluetooth</i>-luettelosta. Muodosta yhteys uudelleen (ks. sivu 28).</p> <p>Tyhjennä soundbarin laiteluettelo (ks. sivu 29). Muodosta yhteys uudelleen (ks. sivu 28).</p>

OIRE	RATKAISU
<b>Soundbar ei suoratoista ääntä AirPlay-toiminnolla</b>	<p>Varmista, että soundbariin on kytketty virta ja että se on kantoalueella (ks. sivu 21).</p> <p>Varmista, että Apple-laite ja soundbar on yhdistetty samaan Wi-Fi-verkkoon.</p> <p>Päivitä Apple-laite.</p> <p>Varmista, että soundbar on ajan tasalla (ks. sivu 35).</p> <p>Jos suoratoistoon käytettävässä musiikkisovelluksessa ei näy AirPlay-kuvaketta , suoratoista ääntä Ohjauskeskuksesta.</p> <p>Lisätukea on osoitteessa <a href="https://www.apple.com/airplay">https://www.apple.com/airplay</a>.</p>
<b>Amazon Alexa ei voi hallita soundbaria</b>	<p>Varmista, että käytät verkkoon yhdistettyä, Amazon Alexaa tukevaa laitetta (ks. sivu 25).</p> <p>Varmista, että lausut ääneen Bose-sovelluksessa määritetyn nimen.</p> <p>Yhdistä mobiililaitte Wi-Fi-verkkoon.</p> <p>Varmista, että Amazon Alexa on käytettävissä maassasi (ks. sivu 25).</p> <p>Varmista, että sinulla on Amazon Alexa -sovelluksen uusin versio.</p> <p>Varmista, että mobiililaitte on yhteensopiva.</p> <p>Lisätukea on osoitteessa <a href="https://www.amazon.com/usealexa">https://www.amazon.com/usealexa</a>.</p>
<b>Google Assistant ei voi hallita soundbaria</b>	<p>Varmista, että käytät verkkoon yhdistettyä, Google Assistant -yhteensopivaa laitetta (ks. sivu 26).</p> <p>Varmista, että lausut ääneen Bose-sovelluksessa määritetyn nimen.</p> <p>Varmista, että Chromecast built-in on otettu käyttöön Bose-sovelluksessa (ks. sivu 26).</p> <p>Yhdistä mobiililaitte Wi-Fi-verkkoon.</p> <p>Varmista, että Google Assistant on käytettävissä maassasi.</p> <p>Varmista, että sinulla on Google Assistant -sovelluksen uusin versio.</p> <p>Varmista, että mobiililaitte on yhteensopiva.</p> <p>Lisätukea on osoitteessa <a href="https://support.google.com/assistant">https://support.google.com/assistant</a>.</p>

OIRE	RATKAISU
<p><b>Soundbar ei muodosta yhteyttä Bose SoundLink Bluetooth -kaiuttimeen tai Bose-kuulokkeisiin</b></p>	<p>Varmista, että kaiuttimeen tai kuulokkeisiin on kytketty virta ja että ne ovat 9 metrin säteellä soundbarista ja valmiita yhdistettäväksi toiseen laitteeseen. Lisätietoja on tuotteen käyttöohjeessa.</p>
<p><b>Soundbar ei muodosta yhteyttä aiemmin yhdistettyyn Bose SoundLink Bluetooth -kaiuttimeen tai aiemmin yhdistettyihin Bose-kuulokkeisiin</b></p>	<p>Muodosta yhteys Bose-sovelluksella (ks. sivu 18).</p>
<p><b>Yhdistetyn Bose SoundLink Bluetooth -kaiuttimen tai Bose-kuulokkeiden äänenlaatu on heikko</b></p>	<p>Jos reititin tukee sekä 2,4 GHz:n että 5 GHz:n kaistaa ja soundbar on yhdistetty 2,4 GHz:n taajuudella, yhdistä se 5 GHz:n taajuudelle.</p> <p>Kaikki Bose SoundLink <i>Bluetooth</i> -kaiuttimet eivät voi toistaa ääntä täydellisen synkronisesti soundbarin kanssa. Voit tarkistaa tuotteen yhteensopivuuden osoitteessa <a href="https://support.bose.com/Groups">support.bose.com/Groups</a>.</p> <p>Varmista, että Sync with Group on otettu käyttöön Bose-sovelluksessa (ks. sivu 18). Tämä toiminto on Asetukset-valikossa.</p> <p>Asenna kaikki kaiuttimen tai kuulokkeiden ohjelmistopäivitykset. Voit tarkistaa päivitykset avaamalla tuotteesi Bose-sovelluksen mobiililaitteella tai menemällä tietokoneella osoitteeseen <a href="https://btu.bose.com">btu.bose.com</a>.</p>

## SOUNDBARIN PALAUTTAMINEN

Kun soundbarin tehdasasetukset palautetaan, kaikki sen lähde-, äänenvoimakkuus- ja verkkoasetukset palautetaan oletusasetuksiin.

1. Pidä painettuna kaukosäätimen äänenvoimakkuuden vähennyspainiketta — ja Toisto/tauco-painiketta ▷|| 5 sekuntia, kunnes valopalkki vilkkuu hitaasti valkoisena kaksi kertaa ja sammuu sitten.



Soundbar käynnistyy uudelleen. Kun palautus on valmis, valopalkki palaa oranssina.

2. Jos haluat palauttaa soundbarin verkko- ja ääniasetukset, käynnistä Bose-sovellus mobiililaitteessa ja lisää soundbar verkkoon (ks. "Soundbarin lisääminen aiemmin luotuun tiliin" sivulla 19).

## YHDISTÄMISVAIHTOEHDOT

Liitä soundbar televisioon jollakin seuraavista tavoista:

- **Vaihtoehto 1 (suositus):** HDMI eARC (Enhanced Audio Return Channel) tai ARC
- **Vaihtoehto 2:** Optinen

### HUOMAUTUKSIA:

- Jotta voit nauttia Dolby Atmos -tiläänikokemuksesta, liitä HDMI-kaapeli television HDMI eARC- tai ARC-liitäntään (ks. sivu 47). Jos televisiossa ei ole eARC- tai ARC-liitäntää, liitä optinen kaapeli optiseen liitäntään, niin saat todenmukaisen äänen, jossa on tilan tuntua (ks. sivu 48).
- Jos haluat käyttää soundbarin virta-, äänenvoimakkuus- ja mykistystoimintoja television kaukosäätimellä, soundbar täytyy yhdistää television HDMI eARC- tai ARC-liitäntään.

1. Etsi television takaosasta **HDMI IN-** ja **Audio OUT** (optinen) -liitännät.

**HUOMAUTUS:** Television liitäntäpaneeli saattaa olla erilainen kuin kuvassa. Valitse liitäntä muodon perusteella.

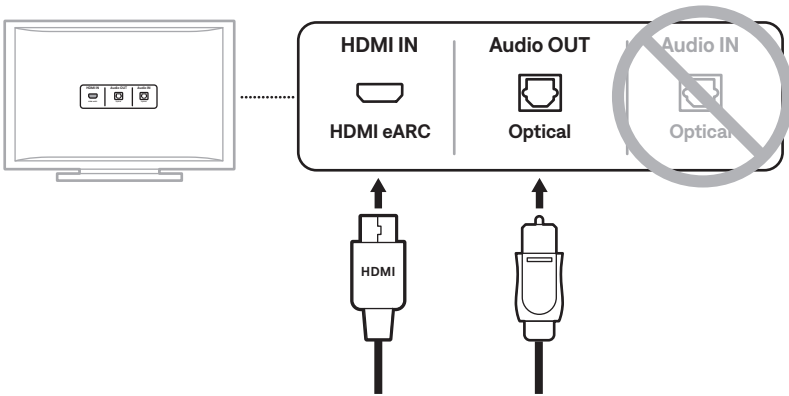

**Vaihtoehto 1 (suositus)**  
**HDMI eARC (tai ARC):** Yhdistä käyttämällä HDMI-kaapelia.

**Vaihtoehto 2**  
**Optinen:** Jos televisiossa ei ole HDMI eARC- tai (ARC) -liitäntää, yhdistä soundbar optisella kaapelilla.

2. Valitse äänikaapeli.

## SOUNDBARIN YHDISTÄMINEN TELEVISIOON

Kun olet valinnut äänikaapelin, yhdistä soundbar televisioon.

### Vaihtoehto 1 (suositus): HDMI eARC tai ARC

1. Yhdistä HDMI-kaapelin toinen pää television **HDMI eARC-** tai **ARC-**liitännänsä.
2. Yhdistä kaapelin toinen pää soundbarin **HDMI (eARC)** -liitännänsä.

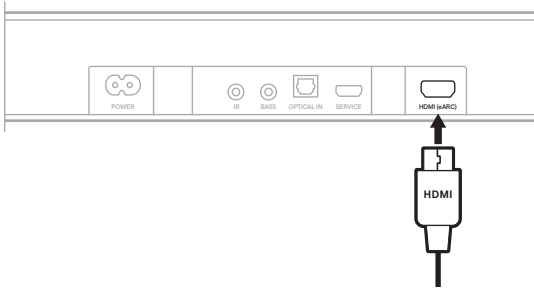

## Vaihtoehto 2: Optinen

Jos televisiossa ei ole HDMI eARC- (tai ARC) -liitäntää, yhdistä soundbar optisella kaapelilla.

1. Irrota suojus optisen kaapelin molemmista päistä.

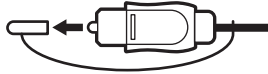

**HUOMIO:** Jos liitin asetetaan suojus paikallaan, liitin ja/tai liitäntä voi vaurioitua.

2. Yhdistä optisen kaapelin toinen pää television **Optical OUT** -liitäntään.

**HUOMIO:** Jos liitin asetetaan paikalleen väärin päin, liitin ja/tai liitäntä voi vaurioitua.

3. Tartu optisen kaapelin toiseen päähän.
4. Kohdista liitin soundbarin **OPTICAL IN** -liitäntään ja työnnä se varovasti sisään.

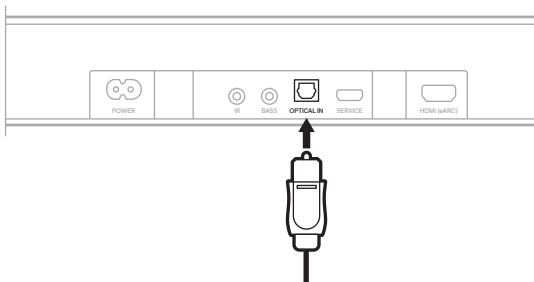

**HUOMAUTUS:** Liitännässä on saranoitu luukku, joka kääntyy pois tieltä, kun liitin asetetaan paikalleen.

5. Paina liitintä liitäntään, kunnes kuulet tai tunnet naksahduksen.





## ÄÄNEN TARKISTAMINEN

1. Käynnistä televisio sen kaukosäätimellä.
2. Poista television kaiuttimet käytöstä television valikon ääniosiesta.

**HUOMAUTUS:** Lisätietoja on television käyttöohjeessa.

3. Jos käytössä on kaapeli-/satelliittivastaanotin tai muu toissijainen lähde:
  - a. Käynnistä kyseinen lähde.
  - b. Valitse oikea televisiotulo.
4. Kytke soundbariin virta (ks. sivu 21).

Soundbarista kuuluu ääntä.

5. Paina soundbarin kaukosäätimen mykistyspainiketta  $\text{X}$ .

Television kaiuttimista tai soundbarista ei kuulu ääntä.

**HUOMAUTUS:** Jos televisiosta kuuluu ääntä, kun soundbar on mykistetty, katso "Television kaiuttimesta kuuluu ääntä" sivulla 41.



877984-0010