



SOUNDBAR 550

Kérjük, olvassa el, és tartsa be a biztonsági és használati utasításokat.

CE A Bose Corporation ezennel kijelenti, hogy a jelen termék megfelel a rádióberendezésekre és távközlési végberendezésekre vonatkozó 2014/53/EK irányelv és minden más idevonatkozó EU-irányelv alapvető követelményeinek és egyéb rendelkezéseinek. A teljes megfelelőségi nyilatkozat a következő címen található: www.Bose.com/compliance.

UK CA A jelen termék megfelel az elektromágneses kompatibilitásról szóló 2016-os szabályozás összes vonatkozó irányelvének és az összes vonatkozó egyesült királyságbeli törvény előírásának. A teljes megfelelőségi nyilatkozat a következő címen található: www.Bose.com/compliance.

A Bose Corporation ezennel kijelenti, hogy a jelen termék megfelel a rádióberendezésekre vonatkozó 2017. évi irányelv és minden más idevonatkozó egyesült királyságbeli irányelv alapvető követelményeinek. A teljes megfelelőségi nyilatkozat a következő címen található: www.Bose.com/compliance.

Fontos biztonsági utasítások

Olvassa el ezeket az utasításokat.

Csak száraz ronggyal tisztítsa.

Ne zárja el a szellőzőnyílásokat. A készüléket a gyártó utasításainak megfelelően helyezze el.

Kizárólag a gyártó által meghatározott kiegészítőket/tartozékokat használja.

A javítási munkákat bízza szakemberre. Szervizelésre akkor van szükség, ha a készülék valamilyen módon meghibásodott, például megsérült a hálózati csatlakozózsínörja vagy a csatlakozódugója, folyadék ömlött vagy nehéz tárgy esett rá, eső vagy nedvesség érte, működésében rendellenesség tapasztalható, vagy leesett.

VIGYÁZAT / FIGYELMEZTETÉS



Ez a szimbólum azt jelzi a terméken, hogy a termék dobozában olyan szigetelés nélküli, veszélyes feszültség van jelen, amely áramütést okozhat.



A terméken található ezen szimbólum azt jelzi, hogy az útmutatóban fontos kezelési és karbantartási utasítások szerepelnek.

▲ WARNING	
<ul style="list-style-type: none"> • INGESTION HAZARD: This product contains a button cell or coin battery. • DEATH or serious injury can occur if ingested. • A swallowed button cell or coin battery can cause Internal Chemical Burns in as little as 2 hours. • KEEP new and used batteries OUT OF REACH of CHILDREN • Seek immediate medical attention if a battery is suspected to be swallowed or inserted inside any part of the body. 	

- Ne nyelje le az elemet! A lenyelt elem kémiai égést okozhat.
- A termékhez mellékelte távvezérlő egy gombelemet tartalmaz. A lenyelt gombelem mindössze 2 óra alatt súlyos belső kémiai égést okozhat, és halálos sérüléshez vezethet.
- Az új és használt elemeket gyermekek elől elzárva tartsa.
- Még a használt elemek is súlyos sérülést vagy halált okozhatnak.
- Mindig biztonságosan rögzítse az elemtartó rekeszt. Ha az elemtartó rekesz nem zárható le biztonságosan, ne használja tovább a terméket, vegye ki az elemeket, és tartsa elzárva gyermekek elől.
- Győződjön meg arról, hogy az elemek megfelelően vannak behelyezve a polaritásnak megfelelően (+ és -).
- Ne használjon együtt régi és új elemeket, különböző márkájú vagy típusú elemeket, például alkáli-, szén-cink vagy újratölthető elemeket.

- Ha úgy gondolja, hogy az elemeket lenyelte, vagy az elem bármilyen testrészbe került, azonnal forduljon orvoshoz.
- Kezelési információkért hívja a helyi toxikológiai központot.
- A robbanás, a tűz és a kémiai égés elkerülése érdekében az elemek cseréjekor járjon el körültekintéssel, és kizárólag az ügynökségek által jóváhagyott elemeket használja.
- Távolítsa el, és haladéktalanul hasznosítsa újra vagy dobja ki a használt elemeket a helyi előírásoknak megfelelően, és tartsa távol a gyermekektől. Az elemeket NE dobja a háztartási szemétkosárba és NE égesse el.
- Ha a készüléket hosszabb ideig nem használta, távolítsa el és haladéktalanul hasznosítsa újra vagy dobja ki az elemeket a helyi előírásoknak megfelelően.
- Ne kényszerítse az elem lemerítését és feltöltését, ne szedje szét, ne hevítse 85 °C fölé és ne égesse el. Ezek a gáznemű és egyéb anyagok szivárgásához, illetve robbanáshoz vezethetnek, ami vegyi égési sérüléseket okozhat.
- A nem feltölthető elemeket nem szabad feltölteni.
- Elemtípus: CR2032 | Elem névleges feszültsége: 3 V



A termék apró részeket tartalmaz, melyek fulladást okozhatnak. 3 éves kor alatti gyermekek számára nem alkalmas.



A termék mágneses anyagot tartalmaz. Tájékozódjon kezelőorvosánál, hogy ez hatással lehet-e az Ön által használt beültethető orvostechikai eszközökre.

- A tűz és az áramütés kockázatának csökkentése érdekében NE tegye ki a terméket esőnek, és ne hagyja, hogy a termékre víz csöpögjön vagy fröccsenjen, illetve hogy nedvesség érje, és ne helyezzen vázát vagy más, folyadékkal töltött edényt a termékre vagy annak közelébe.
- Tartsa a terméket távol tűztől és más hőforrásoktól. A termékre és annak közelébe TILOS gyertyát vagy egyéb nyílt lánggal működő eszközt helyezni.
- NE végezzen a terméken engedély nélküli módosítást.
- Ezzel a termékkel NE használjon áramátalakítót.
- NE használja járművekben és hajókon.
- Ha leválasztó egységként a hálózati csatlakozódugaszt vagy a készülékcsatlakozót használja, az ilyen leválasztó egységnek mindig működőképés állapotban kell lennie.
- A termék felszereléséhez kizárólag a következő hardvert használja: Bose Soundbar Wall Bracket fali tartó.
- A termék elhelyezésekor figyeljen rá, hogy az a tévé vagy a monitor szellőzőnyílásait ne takarja el. Tekintse meg a tévé vagy a monitor használati útmutatóját, és a gyártó utasításainak megfelelően helyezze üzembe.
- A szellőzésre vonatkozó követelmények miatt a Bose nem tanácsolja a terméket körülhatárolt térbe, például falmélyedésbe vagy zárt szekrénybe helyezni.
- Ne helyezze és ne telepítse a készüléket hőforrások, például fűtőtestek, tűzhely vagy egyéb hőtermelő berendezés közelébe (ideértve az erősítőket is).
- Tartsa az elemeket távol a gyermekektől.
- A helytelenül kezelt elemek tüzet vagy kémiai égést okozhatnak. Az elemet ne próbálja meg feltölteni, ne szedje szét, ne hevítse, és ne próbálja meg elégetni.
- A termékhez mellékelt elem/akkumulátor tűz- és robbanásveszélyt jelent, és kémiai égést okozhat, ha nem megfelelően kezelik, illetve helytelenül vagy rossz típusúra cserélik ki.

MEGJEGYZÉS: A berendezést az FCC-szabályzat 15. cikke szerint tesztelték. Ez alapján a berendezés megfelel a „B” osztályú digitális eszközök előírásainak. Ezen határértékek megfelelő védelmet nyújtanak a káros sugárzások ellen lakóépületen belül. A berendezés rádiófrekvenciás energiát termel, használ és sugározhat, és amennyiben nem az utasításoknak megfelelően helyezik üzembe és használják, a rádiókommunikációra nézve káros interferenciát okozhat. Arra azonban nincs garancia, hogy adott körülmények között nem lép fel interferencia. Ha a berendezés nem kívánt interferenciával zavarja a rádió- vagy a televízióadást (ezt a berendezés ki- és bekapcsolásával lehet ellenőrizni), javasoljuk, hogy az interferencia kiküszöbölése érdekében próbálkozzon az alábbiak egyikével:

- Fordítsa el vagy helyezze át a terméket vagy az antennát.
- Növelje a berendezés és a vevőkészülék közötti távolságot.
- A berendezést a vevőkészülék áramellátását biztosító áramkörtől eltérő áramkör aljzatához csatlakoztassa.
- Forduljon a forgalmazóhoz vagy tapasztalt rádió-/televíziószerelőhöz.

A Bose Corporation által kifejezetten jóvá nem hagyott módosítások vagy változtatások esetén érvénytelenné válhat a berendezés működtetésére adott felhasználói engedély.

Ez a készülék megfelel az FCC-szabályzat 15. részének és az ISED Canada nem engedélyköteles RSS-szabványainak. A működés során a következő két feltételnek kell eleget tenni: (1) ez a készülék nem bocsáthat ki káros interferenciát, és (2) ennek a készüléknek el kell viselnie bármilyen interferenciát, az esetlegesen rendellenes működést okozó interferenciát is beleértve.

A berendezés telepítése és működtetése során a sugárzó egység és az emberi test között legalább 20 cm-es távolságot kell tartani.

A készülék csak zárt térben használható, amikor az 5150–5250 MHz-es frekvenciatartományban működteti, hogy ne okozzon esetlegesen káros interferenciát az azonos csatornát használó mobil műholdvevő rendszerekkel.

CAN ICES-3(B)/NMB-3(B)

Európában:

Működési frekvenciatartományok: 2400–2483,5 MHz, 5150–5350 MHz és 5470–5725 MHz.

A maximális átviteli teljesítmény kevesebb mint 20 dBm EIRP.

Működési frekvenciatartomány: 5725–5850 MHz.

A maximális átviteli teljesítmény kevesebb mint 14 dBm (25 mW) EIRP.

A maximális átviteli teljesítmény a törvényben meghatározott korlátok alatt van, ezért az SAR-tesztelésre nincs szükség, és a vonatkozó előírások értelmében az alól kivételt képez.

Amennyiben a jelen készüléket az 5150–5350 MHz-es frekvenciatartományban működtetik, kizárólag beltérben használható a táblázatban felsorolt összes EU-ország esetében.

									
BE	DK	IE	UK(NI)	FR	CY	SK	HU	AT	SE
BG	DE	PT	EL	HR	LV	LT	MT	PL	
CZ	EE	FI	ES	IT	RO	LU	NL	SI	



Ez a szimbólum azt jelenti, hogy a terméket nem szabad a háztartási hulladékkal együtt kidobni, hanem egy megfelelő hulladékkezelő létesítményben kell leadni, ahol gondoskodnak a termék újrahasznosításáról. A megfelelő hulladékkezelés és újrahasznosítás hozzájárul a természeti erőforrások, az emberi egészség és a környezet védelméhez. A feleslegessé vált termék kezelésével és újrahasznosításával kapcsolatos további információkért forduljon a helyi önkormányzat hulladékkezeléssel megbízott szolgáltatójához, vagy ahhoz az üzlethez, ahol ezt a terméket vásárolta.

A kisfogyasztású rádiófrekvenciás eszközök műszaki előírásai

A vállalatok, a szervezetek és a felhasználók az NCC külön engedélye nélkül nem változtathatják meg a jóváhagyott kisfogyasztású rádiófrekvenciás eszközök frekvenciáját, nem fokozhatják annak jeladási teljesítményét, és nem módosíthatják annak eredeti jellemzőit és teljesítményét. A kisfogyasztású rádiófrekvenciás eszközök nem befolyásolhatják a repülőgépek biztonságát, illetve nem okozhatnak interferenciát a jogszerűen engedélyezett kommunikációban. Ha ez mégis megtörténik, a felhasználónak azonnal abba kell hagynia a készülék használatát, amíg az interferencia meg nem szűnik. Az említett jogi kommunikáció a távközlési felügyeleti törvénynek („Telecommunications Management Act”) megfelelő rádiókommunikációra vonatkozik. A kisfogyasztású rádiófrekvenciás eszközöknek el kell viselniük a jogilag engedélyezett kommunikációból származó vagy a rádióhullámokat kibocsátó ISM-készülékekről érkező interferenciát.

A termék energiaállapotainak táblázata

A jelen termék megfelel az energiával kapcsolatos termékek környezetbarát tervezésére vonatkozó követelményeket meghatározó 2009/125/EC direktíva előírásainak, valamint az energiával kapcsolatos termékek környezetbarát tervezésével és energiaiinformációival (kiegészítés) (EU, kilépés) foglalkozó 2020-as szabályozás előírásainak, és ennek megfelelően eleget tesz a következő normáknak és dokumentumoknak: 1275/2008 (EK) rendelet a 801/2013 (EK) rendelettel kiegészítve.

Az energiafelhasználásra vonatkozó kötelező állapotinformációk	Energiafelhasználási módok	
	Készenlét	Hálózati készenlét
Energiafogyasztás a megadott energiafelhasználási módban, 230 V/50 Hz bemeneti teljesítmény mellett	< 0,5 W	minden hálózati típus \leq 2,0 W
A berendezés ennyi idő elteltével lép automatikusan az adott módba	< 2,5 óra	\leq 20 perc
Energiafogyasztás hálózati készenléti módban, ha minden vezetékes port csatlakoztatva van, és az összes vezeték nélküli hálózati port aktíválva van, 230 V/50 Hz bementi teljesítmény mellett	NA	\leq 2,0 W
A vezeték nélküli hálózati port aktiválási/inaktiválási eljárásai. Az összes hálózat inaktiválásával a készenléti mód aktiválódik.	<p>Wi-Fi®: Aktiválja a Bose alkalmazás segítségével. Az inaktiválásához nyomja le és tartsa lenyomva egyszerre a távvezérlő Némítás és <i>Bluetooth</i> gombját.</p> <p>Bluetooth®: Aktiválja egy <i>Bluetooth</i>-forráshoz való párosítással. Ehhez nyomja meg a távvezérlő <i>Bluetooth</i> gombját, majd a mobil eszköze <i>Bluetooth</i>-listáján válassza ki a hangsugárzót, vagy használja a Bose alkalmazást. Az inaktiválásához törölje a párosítási lista tartalmát. Ehhez nyomja le és tartsa lenyomva 10 másodpercig a távvezérlő <i>Bluetooth</i> gombját.</p>	



A használt elemet helyesen, a helyi előírásoknak megfelelően kezelje hulladékként.
Az elemet tilos elégetni.

A veszélyes anyagokra vonatkozó kínai korlátozások táblázata

Mérgező vagy veszélyes anyagok és vegyi elemek nevei a termékben						
Alkatrész neve	Mérgező vagy veszélyes anyagok és elemek					
	Ólom (Pb)	Higany (Hg)	Kadmium (Cd)	Hat vegyértékű króm (CR(VII))	Polibrómozott bifenil (PBB)	Polibrómozott difeniléter (PBDE)
NYÁK-ok	X	○	○	○	○	○
Fémrészek	X	○	○	○	○	○
Műanyag részek	○	○	○	○	○	○
Hangszórók	X	○	○	○	○	○
Kábelek	X	○	○	○	○	○
Ez a táblázat az SJ/T 11364 előírásainak megfelelően készült. O: Azt jelzi, hogy az adott mérgező vagy veszélyes anyag mennyisége az adott alkatrész egyetlen homogén anyagában sem éri el a GB/T 26572 által meghatározott határértéket. X: Azt jelzi, hogy az adott mérgező vagy veszélyes anyagot az alkatrész legalább egy homogén anyaga a GB/T 26572 korlátozó előírásait meghaladó mértékben tartalmazza.						

A veszélyes anyagokra vonatkozó tajvani korlátozások táblázata

Berendezés neve: Aktív hangszóró, típusjelölés: 439269						
Egység	Korlátozott anyagok és kémiai jelölésük					
	Ólom (Pb)	Higany (Hg)	Kadmium (Cd)	Hat vegyértékű króm (Cr+6)	Polibrómozott bifenilek (PBB)	Polibrómozott difenil-éterek (PBDE)
NYÁK-ok	-	○	○	○	○	○
Fémrészek	-	○	○	○	○	○
Műanyag részek	○	○	○	○	○	○
Hangszórók	-	○	○	○	○	○
Kábelek	-	○	○	○	○	○
1. megjegyzés: A „○” jelzés azt jelenti, hogy a szabályozott anyag százaléka nem haladja meg a jelenlegi referenciaérték százalékát. 2. megjegyzés: A „-” jelölés azt jelenti, hogy a szabályozott anyag megfelel a kivételnek.						

Gyártás dátuma: A gyári szám nyolcadik számjegye a gyártási évet jelzi: például a „3” 2013-at vagy 2023-at jelöl.

Importőrök: Bose Electronics (Shanghai) Company Limited, Level 6, Tower D, No. 2337 Gudai Rd. Minhang District, Shanghai 201100 | Bose Products B.V., Gorslaan 60, 1441 RG Purmerend, The Netherlands | Bose de México S. de R.L. de C.V., Avenida Prado Sur #150, Piso 2, Interior 222 y 223, Colonia Lomas de Chapultepec V Sección, Miguel Hidalgo, Ciudad de México, C.P. 11000, telefonszám: +5255 (5202) 3545 | Bose Limited (H.K.), 9F., No. 10, Sec. 3, Minsheng E. Road, Zhongshan Dist. Taipei City 10480, telefonszám: +886-2-2514 7676 | Bose Limited, Bose House, Quayside Chatham Maritime, Chatham, Kent, ME4 4QZ, United Kingdom

Névleges bemeneti értékek: 100–240 V ~ 50/60 Hz, 100 W

A CMIIT-azonosító a hangszórázó hátulján lévő termékcímkén található.

Feljegyzendő adatok

A gyári szám és a modellszám a hangsugárzó hátoldalán található.

Gyári szám: _____

Modellszám: 439269

A bizonylatot tartsa a kezelési útmutató mellett. Ragadja meg az alkalmat, és regisztrálja az Ön által vásárolt Bose terméket! Ezt egyszerűen megteheti a következő címen: worldwide.Bose.com/ProductRegistration

Biztonsági információk

A jelen termék képes a Bose automatikus frissítéseinek fogadására. Az automatikus biztonsági frissítések fogadásához végezze el a Bose alkalmazásban a termékbeállítási folyamatot, és csatlakoztassa a terméket az internethez. **Ha nem végzi el a beállítási folyamatot, a Bose által közzétett frissítések telepítéséért Ön felel.**

Az Amazon, az Alexa, az Amazon Music és az összes kapcsolódó jelölés az Amazon.com, Inc. vagy leányvállalatainak védjegye.

Az Apple, az Apple embléma, az Apple Music és az AirPlay az Apple Inc. Amerikai Egyesült Államokban és más országokban bejegyzett védjegye. Az App Store az Apple Inc. szolgáltatásjegye.

A „Works with Apple” jelvény használata azt jelzi, hogy az adott tartozék kifejezetten a jelvényen feltüntetett technológiával való használatra készült, és a fejlesztő az Apple működési követelményeinek teljesítésére vonatkozó tanúsítvánnyal látta el.

A *Bluetooth*[®] szövegdjegy és emblémák a Bluetooth SIG, Inc. tulajdonát képező, bejegyzett védjegyek, amelyeket a Bose Corporation minden esetben engedéllyel használ.

 **Dolby Atmos** A Dolby, a Dolby Atmos és a kettős D szimbólum a Dolby Laboratories Licensing Corporation bejegyzett védjegye. A Dolby Laboratories licence alapján gyártva. Bizalmas, nyilvánosságra nem hozott munkák. Szerzői jog © 2012–2021 Dolby Laboratories. Minden jog fenntartva.

A Google, A Google Play és a Chromecast built-in a Google LLC védjegye.

 **HDMI** A HDMI és a HDMI High-Definition Multimedia Interface kifejezés, a HDMI megjelenési jegy és a HDMI logók a HDMI Licensing Administrator, Inc. védjegyei vagy bejegyzett védjegyei.

A termék magában foglalja az iHeartRadio szolgáltatást. Az iHeartRadio az iHeartMedia, Inc. bejegyzett védjegye.

Ezt a terméket a Microsoft egyes szellemi tulajdonjogai védik. A Microsoft licence nélkül tilos az ilyen technológiákat jelen terméken kívül felhasználni vagy terjeszteni.

A Pandora a Pandora Media, Inc. védjegye vagy bejegyzett védjegye, amelyet engedéllyel használtunk.

Ez a termék tartalmazza a Spotify szoftvert, amelyre külső gyártók alábbi helyen található licencei vonatkoznak: www.spotify.com/connect/third-party-licenses.

A Spotify a Spotify AB bejegyzett védjegye.

A Wi-Fi a Wi-Fi Alliance[®] védjegye.

A Bose, a B logó, a QuietComfort, a SimpleSync, a SoundLink, a SoundLink Revolve és a Voice4Video a Bose Corporation védjegye.

Bose Corporation központja: 1-877-230-5639

© 2024 Bose Corporation. Előzetes írásos engedély nélkül a jelen kiadvány semmilyen része nem sokszorosítható, módosítható, terjeszthető, illetve nem használható fel semmilyen más módon.

A Bose Soundbar 550 termékhez összetevőként mellékelte, harmadik féltől származó szoftvercsomagok licencinformációinak megtekintése:

1. Nyomja le a távvezérlő Lejátszás/szünet gombját (>||) és Hangosítás (+) gombját, és tartsa őket lenyomva 5 másodpercig.
2. Csatlakoztassa az USB-kábelt a hangsugárzó hátoldalán lévő SERVICE csatlakozóba.
3. A kábel másik végét csatlakoztassa a számítógéphez.
4. A végfelhasználói licencszerződés és a licencnyilatkozat megjelenítéséhez a számítógépen írja be a <http://203.0.113.1/opensource> címet a böngésző címsorába.

A DOBOZ TARTALMA

Tartalom	12
----------------	----

DOLBY ATMOS® TECHNOLÓGIA	13
---------------------------------------	----

A HANGSUGÁRZÓ ELHELYEZÉSE

Javaslatok	14
A hangsugárzó felszerelése a falra	15
A hang beállítása falra szerelés esetén	16

A HANGSUGÁRZÓ BEÁLLÍTÁSA

Csatlakoztassa a hangsugárzót az elektromos hálózathoz	17
Hálózati készenléti mód	17

BEÁLLÍTÁS A BOSE ALKALMAZÁSSAL

A Bose alkalmazás letöltése	18
-----------------------------------	----

A BOSE ALKALMAZÁS MEGLÉVŐ FELHASZNÁLÓI

A hangsugárzó hozzáadása egy meglévő fiókhhoz	19
Csatlakozás másik wifihálózathoz	19

A HANGSUGÁRZÓ VEZÉRLŐI

A távvezérlő funkciói	20
Be- és kikapcsolás	21
Automatikus ébresztés (csak optikai kapcsolathoz)	21
Források	22
Médialejátszás és hangerő	23
A hangsugárzó vezérlőfunkciói	24
A hang beállítása	24

KOMPATIBILIS AZ AMAZON ALEXÁVAL

Hozzáférés az Amazon Alexához	25
-------------------------------------	----

A GOOGLE ASSISTANT TÁMOGATÁSA

A Google Assistant elérése.....	26
Használja a hangját.....	26
Használja a telefonját.....	26

AUDIÓ VALÓS IDEJŰ LEJÁTSZÁSA (STREAMING) AZ AIRPLAY SEGÍTSÉGÉVEL

Audió valós idejű lejátszása a Control Centerből	27
Audió valós idejű lejátszása egy alkalmazásból.....	27

BLUETOOTH®-KAPCSOLATOK

Mobileszközök csatlakoztatása.....	28
Mobileszközök leválasztása	29
Mobileszközök újbóli csatlakoztatása	29
További mobileszköz csatlakoztatása	29
A hangsugárzó eszközlístájának törlése	29

A HANGSUGÁRZÓ ÁLLAPOTA

A wifi állapota.....	30
Bluetooth-állapot.....	30
Médialejátszási és hangerőállapotok.....	31
Frissítési és hibaállapotok.....	31

SPECIÁLIS FUNKCIÓK

A wifi funkció engedélyezése/letiltása	32
--	----

BOSE TERMÉKEK CSATLAKOZTATÁSA

Kiegészítők csatlakoztatása (opcionális).....	33
A Bose SoundLink <i>Bluetooth</i> -hangszóró vagy a Bose fejhallgató csatlakoztatása a SimpleSync™ technológia használatával.....	33
Előnyök.....	33
Kompatibilis termékek.....	33
Csatlakoztatás a Bose alkalmazás segítségével.....	34
A Bose SoundLink <i>Bluetooth</i> -hangszóró vagy a Bose fejhallgató újracsatlakoztatása.....	34

ÁPOLÁS ÉS KARBANTARTÁS

A hangsugárzó frissítése.....	35
A távvezérlő elemének cseréje.....	35
A hangsugárzó tisztítása.....	37
Cserealkatrészek és tartozékok.....	37
Korlátozott garancia.....	37

HIBAELHÁRÍTÁS

Először próbálkozzon ezekkel a megoldásokkal.....	38
Egyéb megoldások.....	38
A hangsugárzó alaphelyzetbe állítása.....	45

FÜGGELÉK: BEÁLLÍTÁSI SEGÉDLET

Csatlakozási lehetőségek.....	46
A hangsugárzó csatlakoztatása a tévéhez.....	47
1. lehetőség (előnyben részesített): HDMI eARC vagy ARC.....	47
2. lehetőség: Optikai.....	48
Ellenőrizze a hangot.....	49

TARTALOM

Ellenőrizze a következő összetevők meglétét:

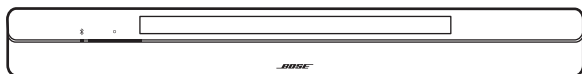

Bose Soundbar 550

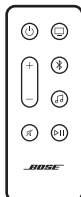

Távvezérlő (elemekkel)

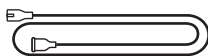

Tápkábel*

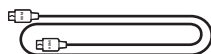

HDMI-kábel

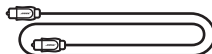

Optikai kábel

* Több elektromos csatlakozószinórral rendelkezhets. Használja a régiójának megfelelő csatlakozószinórt.

MEGJEGYZÉS: Ha a termék bármelyik részén sérülést tapasztal, ne használja a terméket. Forduljon a Bose hivatalos viszonteladójához, vagy a Bose ügyfélszolgálatához.

Látogasson el a következő címre: support.Bose.com/SB550

A Bose Soundbar 550 támogatja a Dolby Atmos® technológia használatát. A hangsugárzó felfelé és oldalirányba sugárzó hangszórókat használ, hogy a kiváló minőségű hangot minden irányból hallja, és ezzel páratlan és teljesen körülölelő térhatású élményt biztosítson.

MEGJEGYZÉS: A Dolby Atmos térhatású élményhez csatlakoztassa a hangsugárzót a tévé HDMI eARC- vagy ARC-csatlakozójához (lásd: 47. oldal). Ha a tévéje nem rendelkezik eARC- vagy ARC-csatlakozóval, az optikai kábelt az optikai porthoz csatlakoztatva élethű, térhatású hangzást érhet el (lásd: 48. oldal).

JAVASLATOK

- A hangsugárzót helyezze a tévé alá és elé (javasolt) vagy fölé úgy, hogy a hangsugárzó a szoba felé nézzen.
- A legjobb hangminőség elérése érdekében gondoskodjon róla, hogy a hangsugárzó tetején található felfelé sugárzó hangszórókat, valamint az oldalán lévő oldalirányba sugárzó hangszórókat semmi se takarja el.
- Ha a hangsugárzót a falra szereli, ügyeljen arra, hogy a hangsugárzó teteje legalább 10 cm-re legyen a tétőtől.
- Ha a hangsugárzót polcra vagy tévéállványra helyezi, az optimális hangminőség érdekében a hangsugárzó elejét helyezze a lehető legközelebb a polc vagy a tévéállvány elülső széléhez.
- A hangsugárzót ne tegye fémből készült szekrényekbe, és az ilyen szekrényektől, valamint más audio-/videóeszközöktől és közvetlen hőforrásoktól távol helyezze el.
- A hangsugárzót helyezze a gumitalpakra, majd egy stabil, vízszintes felületre. Ahhoz, hogy a hangsugárzó stabilan álljon, mindkét lábának a felületen kell lennie. A rezgés miatt a hangsugárzó elmozdulhat. Ez főleg sima felületen, például márványon, üvegen vagy fényesre csiszolt fán történhet meg.
- A hangsugárzó hátsó része legalább 1 cm-es távolságban legyen más felületektől. Ha a csatlakozó(ka)t eltakarja, romolhat a hangminőség.
- A hangsugárzót egy váltakozó áramú, működő elektromos hálózati aljzat közelében kell elhelyezni.
- A vezeték nélküli interferencia elkerülése érdekében tartsa távol a többi vezeték nélküli eszközt a hangsugárzótól (legalább 0,3–0,9 méter távolságban).
- A vezeték nélküli interferencia elkerülése érdekében előfordulhat, hogy bizonyos wifi-hozzáférési pontokat legfeljebb 2,4–3 méternyire kell elhelyeznie a hangsugárzótól, a külön beszerezhető mélyhangmodultól vagy a külön beszerezhető térhatású hangszóróktól.
- A jobb hangminőség érdekében NE helyezze a hangsugárzót zárt szekrénybe vagy átlósan egy sarokba.
- NE helyezzen semmilyen tárgyat a hangsugárzó tetejére.

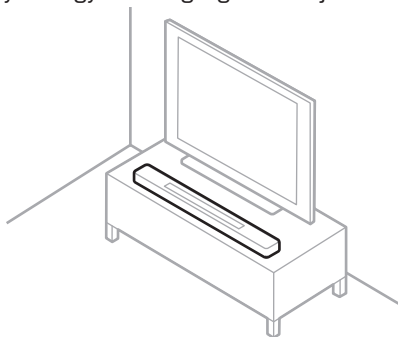

VIGYÁZAT: Használat közben NE állítsa a hangsugárzót az előlapjára, a hátoldalára vagy a tetejére.

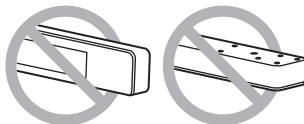

A HANGSUGÁRZÓ FELSZERELÉSE A FALRA

A hangsugárzó falra is szerelhető. A Bose hangsugárzó fali tartójának beszerzéséhez forduljon a Bose hivatalos forgalmazójához.

Látogasson el a következő címre: support.bose.com/SB550

MEGJEGYZÉS: Ügyeljen arra, hogy a hangsugárzó teteje legalább 10 cm-re legyen a tétvétől.

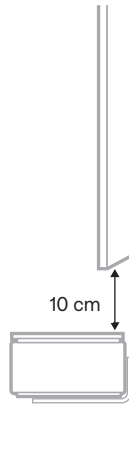

VIGYÁZAT: NE használjon semmilyen más eszközt a hangsugárzó rögzítéséhez.

A hang beállítása falra szerelés esetén

Miután a hangsugárzót felszerelte a falra, a legjobb hangminőség érdekében állítsa be a hangot.

Nyomja meg a távvezérlő Némitás gombját (🔇), és tartsa lenyomva 5 másodpercig, amíg egy hangjelzést nem hall, és a fényáv kétszer fehéren fel nem villan.

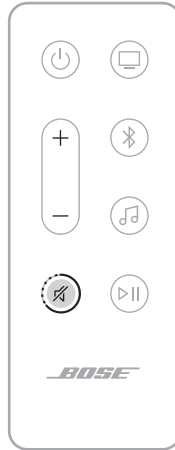

MEGJEGYZÉS: Ha a hangsugárzót leszereli a falról, a fenti lépést megismételve állítsa vissza a hangsugárzó alapértelmezett hangbeállításait.

TIPP: Falra szerelés esetén a hangot a Bose alkalmazással is beállíthatja.

CSATLAKOZTASSA A HANGSUGÁRZÓT AZ ELEKTROMOS HÁLÓZATHOZ

1. Csatlakoztassa a tápkábelt a hangsugárzó hátoldalán lévő POWER feliratú csatlakozóba.
2. A tápkábel másik végét csatlakoztassa egy váltakozó áramú, működő elektromos hálózati aljzathoz.

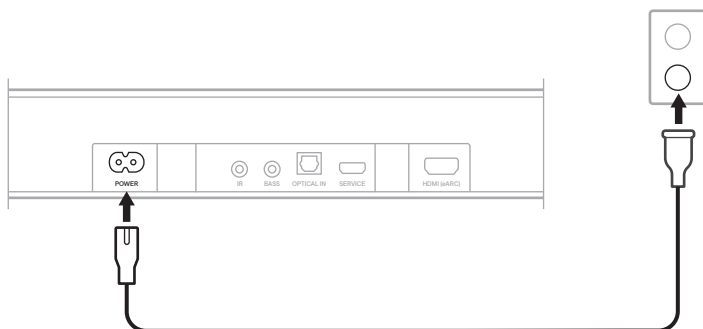

A hangsugárzó bekapcsol, és a fénysáv folyamatos sárga fénnel világít.

HÁLÓZATI KÉSZENLÉTI MÓD

A hangsugárzó hálózati készenléti módba kapcsol, ha a hanglejátszás leállt, és 20 percig nem nyomott meg egyetlen gombot sem, vagy nem beszélt az Amazon Alexa Built-In készülékhez vagy a Google Assistant segédet támogató készülékéhez.

A hangsugárzó felébresztése hálózati készenléti módból:

- Nyomja meg a távvezérlő főkapcsoló (⏻) gombját, valamelyik forrásgombját (lásd: 22. oldal) vagy a Lejátszás/szünet gombot (⏸) (lásd: 20. oldal).
- Mobil eszközéről vagy a Bose alkalmazás használatával játsszon le zenét vagy folytassa a zene lejátszását.
- Beszéljen az Amazon Alexa Built-In készülékéhez vagy a Google Assistant segédet támogató eszközhöz.

MEGJEGYZÉS: A készenléti mód időzítőjét a Bose alkalmazással kapcsolhatja ki. Ez az opció a Beállítások menüben található.

A Bose alkalmazással a hangszugárzót bármely mobileszközről (például okostelefonról vagy táblagépről) beállíthatja és vezérelheti.

Az alkalmazással zenét játszhat le, szolgáltatásokat vehet fel, felfedezheti az internetes rádióállomásokat, engedélyezheti a Chromecast built-in beépülő modult, kiválaszthatja a hangutasítások nyelvét, kezelheti a hangszugárzó beállításait és új funkciókhoz juthat.

MEGJEGYZÉS: Ha már létrehozott egy Bose-fiókot egy másik Bose termékhez, adja hozzá a hangszugárzót a meglévő fiókjához (lásd: 19. oldal).

A BOSE ALKALMAZÁS LETÖLTÉSE

1. Töltse le mobileszközére a Bose alkalmazást.



2. Kövesse az alkalmazás utasításait.

A HANGSUGÁRZÓ HOZZÁADÁSA EGY MEGLÉVŐ FIÓKHOZ

A Bose Soundbar 550 hozzáadásához nyissa meg a Bose alkalmazást, és adja hozzá a hangsugárzót.

CSATLAKOZÁS MÁSIK WIFIHÁLÓZATHOZ

Ha a hálózat neve vagy jelszava megváltozott, vagy szeretné módosítani a hálózatot vagy másikat hozzáadni, csatlakozzon egy másik hálózathoz.

1. A távvezérlőn nyomja le és tartsa lenyomva egyszerre a Némítás gombot (🔇) és a Bose gombot (🎵), amíg a fényáv el nem kezd sárgán világítani.



2. Mobileszközén nyissa meg a wifibeállításokat.
3. Válassza a **Bose Soundbar 550** lehetőséget.
4. Nyissa meg a Bose alkalmazást és kövesse az utasításokat.

MEGJEGYZÉS: Ha az alkalmazás nem szólítja fel a beállítás elvégzésére, lépjen a főképernyőre, és adja hozzá a hangsugárzót.

A hangsugárzó vezérlői a hangsugárzó felső részén és a távvezérlőn található.

TIPP: A hangsugárzót a Bose alkalmazással is vezérelheti.

A TÁVVEZÉRLŐ FUNKCIÓI

A távvezérlővel vezérelheti a hangsugárzót, kiválaszthatja a forrást, és kezelheti a *Bluetooth*-kapcsolatokat.

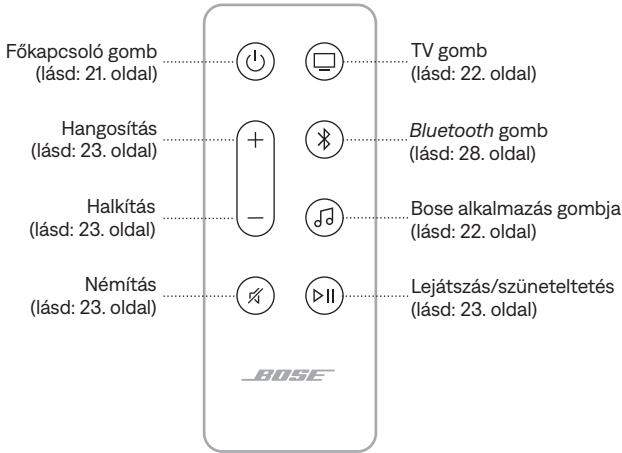

Be- és kikapcsolás

A hangsugárzó be-/kikapcsolásához nyomja meg a távvezérlő Főkapcsoló gombját (⏻).

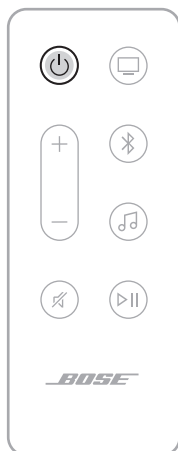

Bekapcsoláskor a hangsugárzó alapértelmezés szerint az utoljára használt aktív forrást választja.

MEGJEGYZÉSEK:

- Amikor a hangsugárzót elektromos aljzathoz csatlakoztatja, a hangsugárzó automatikusan bekapcsol.
- Az Amazon Alexát vagy a Google Assistant segédet támogató eszközének használatával még akkor is vezérelheti a hangsugárzót a hangjával, amikor a hangsugárzó ki van kapcsolva (lásd: 25. oldal).



Automatikus ébresztés (csak optikai kapcsolathoz)

Beállíthatja, hogy a hangsugárzó bejövő hangjel észlelése esetén automatikusan bekapcsoljon.

Az automatikus ébresztés és az alapértelmezett energiabeállítások közötti váltáshoz nyomja meg a ⏻ gombot 10 másodpercig, amíg egy hangjelzést nem hall, és a fénysáv kétszer fehéren fel nem villan.

TIPP: Az automatikus ébresztést a Bose alkalmazással is vezérelheti. Ez az opció a Beállítások menüben található.

Források

A forrás kiválasztásához nyomja meg a távvezérlőn a megfelelő gombot (TV , Bluetooth  vagy Bose alkalmazás .



TIPP: A forrást a Bose alkalmazással is kiválaszthatja.

Médialejátszás és hangerő

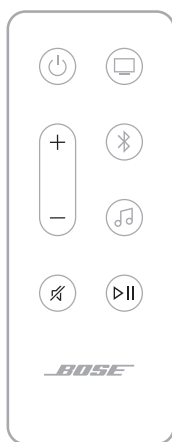

FUNKCIÓ	MŰVELET
Lejátszás/szünet	<p>Nyomja meg a ▷ gombot.</p> <p>MEGJEGYZÉSEK:</p> <ul style="list-style-type: none"> Amikor a hang lejátszása szünetel, a fényszáv közepén lévő két fény mindaddig folyamatosan fehéren világít, amíg a hangot vissza nem kapcsolja. TV-forráson nem játszhat le/szüneteltethet audiót.
Ugrás előre	Nyomja meg kétszer a ▷ gombot
Ugrás vissza	Nyomja meg háromszor a ▷ gombot
Hangosítás	<p>Nyomja meg a + gombot.</p> <p>MEGJEGYZÉS: A hangerő gyors növeléséhez tartsa lenyomva a + gombot.</p>
Halkítás	<p>Nyomja meg a – gombot.</p> <p>MEGJEGYZÉS: A hangerő gyors csökkentéséhez tartsa lenyomva a – gombot.</p>
Némítás/hang visszakapcsolása	<p>Nyomja meg az ✕ gombot.</p> <p>Amikor a hang el van némítva, a fényszáv bal oldala folyamatosan fehér fényrel világít, amíg a hangot vissza nem kapcsolja.</p> <p>TIPP: A hang némításának megszüntetéséhez a + gombot is megnyomhatja.</p>

A HANGSUGÁRZÓ VEZÉRLŐFUNKCIÓI

A médialejátszás vezérléséhez a multifunkciós gomb (○) használható. A *Bluetooth*-kapcsolatokat a *Bluetooth* gombbal ☒ kezelheti.

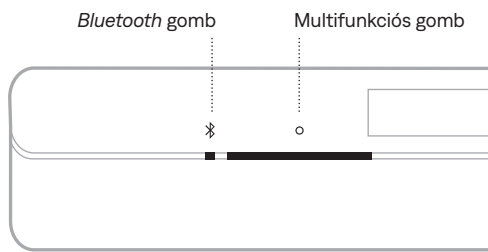

FUNKCIÓ	MŰVELET
Bluetooth-forrás kiválasztása	Nyomja meg a ☒ gombot.
Mobileszköz csatlakoztatása	Nyomja le és tartsa lenyomva a ☒ gombot, amíg a fényszáv elkezd kéken villogni.
A hangsugárzó eszközlistájának törlése	Nyomja meg a ☒ gombot, és tartsa lenyomva 10 másodpercig, amíg a fényszáv kétszer fehéren felvillan, majd elsötétül.
Lejátszás/szünet	Nyomja meg a ○ ikont.
Ugrás előre	Nyomja meg kétszer a ○ ikont.
Ugrás vissza	Nyomja meg háromszor a ○ gombot

A HANG BEÁLLÍTÁSA

A mély- és magashangszint, a középcsatorna, a magas frekvenciájú csatorna és a térhatású csatornák beállítását a Bose alkalmazásban végezheti el. Ezeket a lehetőségeket a Beállítások menüben találja.

HOZZÁFÉRÉS AZ AMAZON ALEXÁHOZ

Ha rendelkezik egy olyan készülékkel, amely támogatja az Alexa Built-In használatát, és az a hálózathoz csatlakozik, a hangszugárzót arról a készülékről is vezérelheti a hangjával. A hangvezérlés beállításához engedélyezze a funkciót, és az Alexa-fiókját társítsa a Bose-fiókjához. Ezután egyszerűen csak kérje meg Alexát, hogy játsszon le zenét.

A kezdéshez egy Amazon Alexát támogató eszközön egyszerűen mondja azt, hogy „Alexa”. Majd mondja el a kérését, és a megfelelő <hangszugárzó nevé>.

Például megpróbálhatja lejátszani a kedvenc zenéjét. Mondja azt, hogy „Alexa, play My Workout playlist on Family Room” (Alexa, játszd le az Edzés lejátszási listámat a nappaliban).

MEGJEGYZÉSEK:

- Az Alexa funkcióinak használatához rendelkeznie kell egy különálló Alexa Built-In eszközzel és wifikapcsolattal.
- Ügyeljen arra, hogy a hangszugárzóhoz a Bose alkalmazásban társított nevet mondja ki. Ha több készülék ugyanazzal a névvel rendelkezik, használja az Alexa alkalmazásban hozzárendelt nevet, vagy módosítsa a Bose alkalmazásban megadott nevet.
- A támogatott alkalmazások listája rendszeresen új alkalmazásokkal bővül.
- Alexa nem áll rendelkezésre minden nyelven és országban.
- Alexa további funkcióival kapcsolatban tekintse meg a következőt: <https://www.amazon.com/usealexa>

A GOOGLE ASSISTANT ELÉRÉSE

A hangsugárzó kompatibilis a wifihálózatához a Chromecast built-in beépülő modullal csatlakozó, Google Assistant használatát támogató eszközökkel. A Chromecast built-in használatával a hangjával, vagy egyszerűen a telefonján lévő Cast (Átjátszás) gomb megérintésével streamelhet zenét a támogatott alkalmazásokból. Válasszon a Pandora, a Spotify, a Tunes és más népszerű zenei szolgáltatók többmilliónyi dalából.

A hangsugárzó hangjával történő vezérléséhez használjon Google Assistantot támogató eszközt, és a Bose alkalmazásban engedélyezze a Chromecast built-in beépülő modult. Ez az opció a Beállítások menüben található.

MEGJEGYZÉSEK:

- A Chromecast built-in használatához rendelkeznie kell egy Google Assistantot támogató eszközzel és wifikapcsolattal.
- A támogatott alkalmazások listája rendszeresen új alkalmazásokkal bővül.
- A Google Assistant nem érhető el minden nyelven és országban.
- Ha további információkat szeretne kapni arról, hogy mire használhatja a Google Assistant eszközt, látogasson el a következő címre:
<https://support.google.com/assistant>

Használja a hangját

A kezdéshez egy Google Assistantot támogató eszközön egyszerűen mondja azt, hogy „Ok, Google”. Majd mondja el a kérését, és a megfelelő <hangsugárzó nevét>.

Például megpróbálhatja lejátszani a kedvenc zenéjét. Mondja azt, hogy „Ok Google, play My Workout playlist on Family Room” (Ok, Google, játszd le az Edzés lejátszási listámat a nappaliban).

MEGJEGYZÉSEK:

- Ügyeljen arra, hogy a hangsugárzóhoz a Bose alkalmazásban társított nevet használja. Ha több hangsugárzó rendelkezik ugyanazzal a névvel, használja a Google Assistant alkalmazásban hozzárendelt nevet, vagy módosítsa a Bose alkalmazásban megadott nevet.
- Google Assistantot támogató eszköz szükséges.

Használja a telefonját

A telefonja a távvezérlője.

- Az ismert és kedvelt alkalmazásokban egyszerűen csak érintse meg a Cast (Átjátszás) gombot. Nincs szükség új bejelentkezésre vagy letöltésekre.
- A telefonjával kereshet, zenét játszhat le, a lejátszást szüneteltetheti és módosíthatja a hangerőt, bárhol is legyen az otthonában.
- A lejátszás alatt továbbra is használhatja a telefonját más célokra – végiggörgethet a közösségi médiában, üzenetet küldhet, sőt, még hívásokat is fogadhat,
- A Chromecast használatát támogató hangsugárzókon a többhelyiséges átjátszás révén otthona minden részében élvezheti a zenét.

A hangsugárzó képes AirPlay 2-audió lejátszására, ami lehetővé teszi, hogy Apple-eszközéről egyszerűen játszhasson le zenét a hangsugárzón vagy több hangszórón.

MEGJEGYZÉSEK:

- Az AirPlay 2 használatához az iOS 11.4-es vagy újabb verzióját futtató Apple-eszközre van szükség.
- Az Apple-eszköznek és a hangsugárzónak ugyanahhoz a wifihálózathoz kell kapcsolódnia.
- Az AirPlayjel kapcsolatban további tudnivalókat a következő címen talál: <https://www.apple.com/airplay>

AUDIÓ VALÓS IDEJŰ LEJÁTSZÁSA A CONTROL CENTERBŐL

1. Az Apple eszközén nyissa meg a Control Centre vezérlőközpontot.
2. Koppintson a képernyő jobb felső sarkában lévő hangkártyára, és tartsa lenyomva, majd koppintson az AirPlay ikonjára (📶).
3. Válassza ki a hangsugárzót.

AUDIÓ VALÓS IDEJŰ LEJÁTSZÁSA EGY ALKALMAZÁSBÓL

1. Nyissa meg a zenei alkalmazást (például Apple Music), és válassza ki a meghallgatni kívánt számot.
2. Koppintson az 📶 ikonra.
3. Válassza ki a hangsugárzót.

MOBILESZKÖZÖK CSATLAKOZTATÁSA

1. Nyomja meg a hangszugárzón vagy a távvezérlőn a *Bluetooth* gombot (ⓑ).

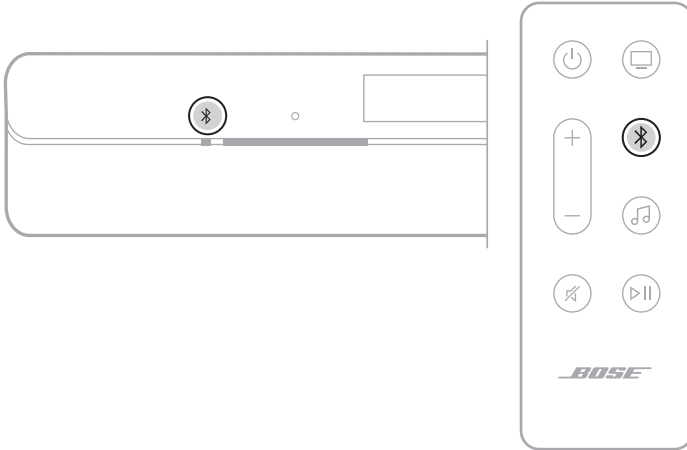

A fényszáv kék fénnel kétszer felvillan.

2. Kapcsolja be mobileszközén a *Bluetooth* funkciót.

MEGJEGYZÉS: A *Bluetooth* menü általában a Beállítások menüben található.

3. Válassza ki a használt hangszugárzót a listáról.

MEGJEGYZÉS: Keresse meg azt a nevet, amelyet a hangszugárzóhoz megadott a Bose alkalmazásban. Ha a hangszugárzónak nem adott nevet, annak alapértelmezett neve fog megjelenni.

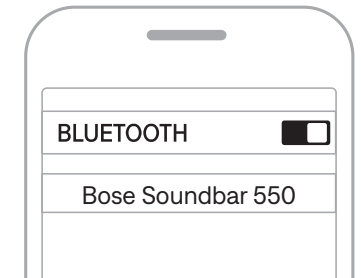

A csatlakoztatás után egy hangjelzést hall, a fényszáv folyamatos fehér fénnel világít, majd fokozatosan elsötétül. A hangszugárzó neve megjelenik a mobileszköz listáján.

MOBILESZKÖZÖK LEVÁLASZTÁSA

A mobilkészítész leválasztásához használja a Bose alkalmazást.

TIPP: A mobilkészítészén található *Bluetooth*-beállításokat is használhatja az eszköz leválasztásához. Ha letiltja a *Bluetooth* funkciót, az összes eszköz kapcsolata megszűnik.

MOBILESZKÖZÖK ÚJBÓLI CSATLAKOZTATÁSA

Nyomja meg a hangszugárzón vagy a távvezérlőn a *Bluetooth* gombot (⌘).

A hangszugárzó megpróbál kapcsolódni az utoljára csatlakoztatott eszközökhöz.

MEGJEGYZÉSEK:

- Engedélyezze eszközén a *Bluetooth* funkciót.
- Az eszköznek legfeljebb 9 méterre, bekapcsolva kell lennie.

TOVÁBBI MOBILESZKÖZ CSATLAKOZTATÁSA

A hangszugárzó eszközlístájában legfeljebb nyolc eszközt tárolhat.

MEGJEGYZÉS: Egyszerre csak egy eszköztől lehet zenét lejátszani.

1. Nyomja le és tartsa lenyomva a hangszugárzó vagy a távvezérlő ⌘ gombját, amíg a fényszáv el nem kezd kéken villogni.
2. Mobilkészítészén válassza ki a hangszugárzót az eszközlístáról.

MEGJEGYZÉS: Engedélyezze az eszközén a *Bluetooth* funkciót.

A HANGSUGÁRZÓ ESZKÖZLÍSTÁJÁNAK TÖRLÉSE

1. A hangszugárzón vagy a távvezérlőn nyomja le a ⌘ gombot, és tartsa lenyomva 10 másodpercig, amíg a fényszáv kétszer fehéren felvillan, majd elsötétül.

A fényszáv kék fénnel kétszer felvillan.

2. Törölje a hangszugárzót az eszközén található *Bluetooth*-lístáról.

Az összes eszköz törlődik, és a hangszugárzó készen áll a csatlakoztatásra (lásd: 28. oldal).

A hangsugárzó elején található LED-fénysáv jelzi a hangsugárzó állapotát.

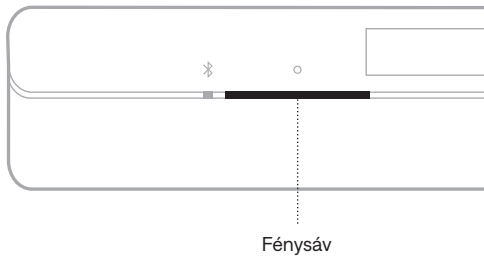

MEGJEGYZÉS: A fénysáv egyszerre csak a kiválasztott forrás egyetlen állapotát jeleníti meg.

A WIFI ÁLLAPOTA

A hangsugárzó wifikapcsolatának állapotát jelzi.

FÉNYSÁV MŰKÖDÉSE		RENDSZERÁLLAPOT
Villogó fehér		Wifihez kapcsolódás folyamatban
Fokozatosan elsötétülő folyamatos fehér		Wifihez csatlakozik





BLUETOOTH-ÁLLAPOT

A mobil eszközök *Bluetooth*-kapcsolatainak állapotát mutatja.

FÉNYSÁV MŰKÖDÉSE		RENDSZERÁLLAPOT
Villogó kék		Készen áll a mobil eszközökhöz kapcsolódáshoz
Villogó fehér		Mobil eszközökhöz csatlakozás folyamatban
Fokozatosan elsötétülő folyamatos fehér		Mobil eszközökhöz csatlakozik
A fénysáv fehéren kétszer felvillan, majd elsötétül		Az eszközlista törlése folyamatban van





Médialejátszási és hangerőállapotok

Médialejátszás és a hangerő vezérlése során a hangsugárzó állapotát mutatja.

FÉNYSÁV MŰKÖDÉSE		RENDSZERÁLLAPOT
A két középső fény folyamatos fehér fénnel világít		Szünet
A fénycsík jobb oldali szélé fehéren villog		Hangosítás
A fénycsík bal oldali szélé fehéren villog		Halkítás
A fénycsík bal oldali szélé fehéren világít		Némítás

FRISSÍTÉSI ÉS HIBAÁLLAPOTOK

A szoftverfrissítések állapotát és a hibariaszásokat jelzi.

FÉNYSÁV MŰKÖDÉSE		RENDSZERÁLLAPOT
Folyamatos sárga		Wifi beállítása folyamatban
Jobbról balra mozgó fehér fény		Frissítés letöltése folyamatban
Balról jobbra mozgó fehér fény		Hangsugárzó frissítése
Négyszer felvillanó piros fény		A kérés ideiglenesen nem érhető el. Próbálja meg később
Pirosan világít		Hiba. Hívja a Bose ügyfélszolgálatát

A WIFI FUNKCIÓ ENGEDÉLYEZÉSE/LETILTÁSA

A távvezérlőn nyomja le és tartsa lenyomva egyszerre a Némítás gombot (🔇) és a *Bluetooth* gombot (📶), amíg a fényszáv kétszer fehérén felvillan, majd elsötétül.



KIEGÉSZÍTŐK CSATLAKOZTATÁSA (OPCIONÁLIS)

Az alábbi kiegészítők bármelyikét csatlakoztathatja a hangsugárzóhoz. További információkért tekintse meg a kiegészítő kezelési útmutatóját.

- **Bose Bass Module 700:** Bose.com/BM700
- **Bose Bass Module 500:** Bose.com/BM500
- **Bose Surround Speakers 700:** Bose.com/SS700
- **Bose Surround Speakers:** Bose.com/SS

A BOSE SOUNDLINK *BLUETOOTH*-HANGSZÓRÓ VAGY A BOSE FEJHALLGATÓ CSATLAKOZTATÁSA A SIMPLESYNC™ TECHNOLÓGIA HASZNÁLATÁVAL

A Bose SimpleSync™ technológiának köszönhetően bizonyos Bose SoundLink *Bluetooth*-hangszórókat és Bose fejhallgatókat újfajta módon csatlakoztathat a hangsugárzóhoz zenehallgatás és filmnézés céljából.

Előnyök

- **Személyre szabott tévéhallgatási élmény:** Ha a Bose fejhallgatót a hangsugárzóhoz csatlakoztatja, mások zavarása nélkül hallgathatja a tévét. Az egyes termékek független hangerőszabályzóival lehalkíthatja vagy elnémíthatja a hangsugárzót, míg a fejhallgatóból érkező hangokat továbbra is olyan hangerőn hallgathatja, amilyenlen szeretné.
- **Zenehallgatás másik szobában:** Két szobában egyszerre hallgathatja ugyanazt a zenét, ha a Bose SoundLink *Bluetooth* hangszórót a hangsugárzóhoz csatlakoztatja.

MEGJEGYZÉS: A SimpleSync™ technológia vezeték nélküli *Bluetooth*-hatósugara legfeljebb 9 méter. A falak vastagsága és anyaga befolyásolhatja a jelek fogadását.

Kompatibilis termékek

A hangsugárzóhoz a legtöbb Bose SoundLink *Bluetooth*-hangszóró és Bose fejhallgató csatlakoztatható.

Néhány népszerű kompatibilis termék:

- Bose SoundLink Revolve+ *Bluetooth*-hangszóró
- Bose SoundLink Mini *Bluetooth*-hangszóró
- Bose SoundLink Micro *Bluetooth*-hangszóró
- Bose SoundLink Flex *Bluetooth*-hangszóró
- Bose Noise Cancelling Headphones 700 zajkioltó fejhallgató
- Bose QuietComfort 35 vezeték nélküli fejhallgató
- Bose QuietComfort 45 fejhallgató

A lista rendszeresen új termékekkel bővül. A teljes listát és a további információkat a következő címen tekintheti meg: support.Bose.com/Groups

Csatlakoztatás a Bose alkalmazás segítségével

A Bose SoundLink *Bluetooth*-hangszóró vagy a Bose fejhallgató hangszugárzóhoz való csatlakoztatásához használja a Bose alkalmazást. További információkért látogasson el a következő címre: support.bose.com/SB550Grouping

MEGJEGYZÉSEK:

- Kapcsolja be a csatlakoztatandó terméket, és ügyeljen rá, hogy az 9 méternél ne legyen távolabb a hangszugárzótól, és készen álljon egy másik eszközhöz csatlakoztatáshoz. További információkért tekintse meg a termék kezelési útmutatóját.
- A hangszugárzóhoz egyszerre csak egy termék csatlakoztatható.

A BOSE SOUNDLINK *BLUETOOTH*-HANGSZÓRÓ VAGY A BOSE FEJHALLGATÓ ÚJRACSATLAKOZTATÁSA

A Bose alkalmazással újracsatlakoztathatja a hangszugárzót egy korábban csatlakoztatott kompatibilis Bose termékhez.

MEGJEGYZÉS: A hangszugárzónak 9 méteren belül, bekapcsolva kell lennie.

A HANGSUGÁRZÓ FRISSÍTÉSE

A hangsugárzó automatikusan frissül, amikor a Bose alkalmazáshoz és a wifihálózathoz csatlakozik.

A TÁVVEZÉRLŐ ELEMÉNEK CSERÉJE

⚠ WARNING	
<ul style="list-style-type: none"> • INGESTION HAZARD: This product contains a button cell or coin battery. • DEATH or serious injury can occur if ingested. • A swallowed button cell or coin battery can cause Internal Chemical Burns in as little as 2 hours. • KEEP new and used batteries OUT OF REACH of CHILDREN • Seek immediate medical attention if a battery is suspected to be swallowed or inserted inside any part of the body. 	

MEGJEGYZÉS: További információk: „VIGYÁZAT / FIGYELMEZTETÉS”, 2. oldal.

1. Egy pénzérme segítségével forgassa el balra az elemfedelet (az óramutatóéval ellentétes irányba) vegye le a fedelet.

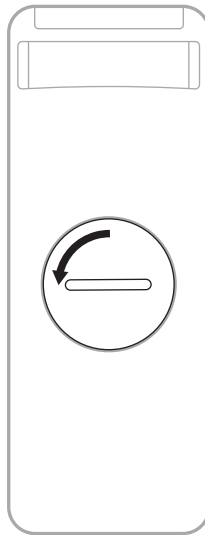

- Helyezze be az új elemet a lapos oldalával felfelé, úgy, hogy a + jel felfelé nézzen.

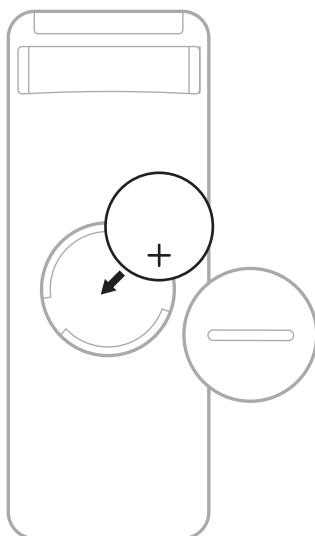

MEGJEGYZÉS: Kizárólag hatóságilag jóváhagyott (pl. UL) CR2032 vagy DL2032 3 voltos lítiumelemet használjon.

- Helyezze vissza a fedelet, és azt jobbra (az óramutató járásával megegyező irányba) forgatva pattintsa vissza a helyére.

A HANGSUGÁRZÓ TISZTÍTÁSA

Törölje le a hangsugárzó külső felületeit egy puha, száraz ronggyal.

FIGYELMEZTETÉS:

- Ügyeljen arra, hogy NE kerülhessen folyadék a hangsugárzó nyílásaiba, illetve a hangsugárzóba.
- NE fújjon levegőt a felfelé sugárzó hangszórókba vagy a hangsugárzóba.
- NE használjon porszívót a felfelé sugárzó hangszórók vagy a hangsugárzó tisztításához.
- A felfelé sugárzó hangszórók és a hangsugárzó közelében NE használjon spray-t.
- NE használjon semmilyen oldószert, vegyi anyagot vagy alkoholt, ammóniát vagy súrolószert tartalmazó tisztítószert.
- Ügyeljen arra, hogy NE essen semmi a modul nyílásaiba.

CSEREALKATRÉSZEK ÉS TARTOZÉKOK

A cserealkatrészek vagy tartozékok a Bose ügyfélszolgálatán keresztül rendelhetők meg.

Látogasson el a következő címre: support.Bose.com/SB550

KORLÁTOZOTT GARANCIA

A hangsugárzóra korlátozott garancia vonatkozik. A korlátozott garancia részleteit a global.Bose.com/Warranty webhelyen olvashatja.

A termék regisztrálására vonatkozó tudnivalókat a global.Bose.com/ProductRegistration címen találja. A regisztráció elmulasztása nem befolyásolja a korlátozott garanciára való jogosultságát.

ELŐSZÖR PRÓBÁLKOZZON EZEKKE L A MEGOLDÁSOKKAL

Ha a hangszugárzóval kapcsolatban problémákat észlel:

- Ellenőrizze, hogy a hangszugárzó működő elektromos hálózati aljzathoz csatlakozik-e.
- Csatlakoztassa az összes kábelt.
- Ellenőrizze a hangszugárzó állapotát (lásd: 30. oldal).
- Töltse le a Bose alkalmazást, és futtassa az elérhető frissítéseket.
- A hangszugárzót az elhelyezésre vonatkozó útmutatás szerint kell elhelyezni (lásd: 14. oldal).
- Vigye a hangszugárzót a mobil eszköz javasolt hatósugarába a megfelelő működés érdekében.
- Ügyeljen rá, hogy a hangszugárzó legalább 0,3–0,9 méterre legyen a többi vezeték nélküli eszköztől.
- Gondoskodjon róla, hogy minden wifi-hozzáférési pont legfeljebb 2,4–3 méternyire legyen a hangszugárzótól, a külön beszerezhető mélyhangmodultól vagy a külön beszerezhető térhatású hangszóróktól.

EGYÉB MEGOLDÁSOK

Ha a hibát nem sikerült elhárítani, az alábbi táblázat segítségével azonosítsa az észlelt jelenséget, és a leggyakoribb problémák megoldásait. Hibaelhárítási cikkekért, videókért és más segédanyagokért látogasson el a következő címre: support.Bose.com/SB550

Ha a problémát nem tudja megoldani, forduljon a Bose ügyfélszolgálatához.

Látogasson el a következő címre: worldwide.Bose.com/contact

JELENSÉG	MEGOLDÁS
A tévé nem rendelkezik HDMI eARC-csatlakozóval	Használja a tévé HDMI ARC-portját. Ha a tévé nem rendelkezik HDMI ARC-csatlakozóval, a hangszugárzó tévéhez csatlakoztatásához használja az optikai kábelt.
A tévé nem rendelkezik HDMI eARC, HDMI ARC vagy optikai csatlakozóval	Ha a tévéje kábeldekóderhez vagy műholdvevőhöz csatlakozik, a hangszugárzó HDMI-kábelét csatlakoztassa a kábeldekóderhez vagy a műholdvevőhöz. A hangszugárzót audioátalakítóval és külön audiokábelrel csatlakoztassa a tévéhez (pl. koaxális, 3,5 mm-es vagy analóg audiokábel, külön beszerzendők). A tévén található audiokimeneti csatlakozók határozzák meg azt, hogy milyen konverterre és kábelekre lesz szüksége.

JELENSÉG	MEGOLDÁS
A hangsugárzó nem kapcsol be	<p>A tápkábelet csatlakoztassa egy másik elektromos hálózati aljzathoz.</p> <p>Kapcsolja be a hangsugárzót a távvezérlővel (lásd: 20. oldal).</p> <p>Húzza ki a hangsugárzó és a külön beszerezhető mélyhangmodul vagy a térhatású hangszórók tápkábeleit, várjon 30 másodpercet, majd biztonságosan dugja be őket egy élő elektromos aljzatba.</p>
A hangsugárzó nem kapcsol ki	<p>Lehet, hogy a hangsugárzó hálózati készenléti módban van. A hangsugárzó felélesztéséhez nyomja meg a távvezérlő Főkapcsoló gombját (⏻).</p> <p>A hangsugárzó bekapcsolásához nyomja meg ismét a ⏻ gombot.</p>
A hangot nem lehet lejátszani a Dolby Atmos használatával	<p>Ellenőrizze, hogy a hangsugárzó a tévé HDMI eARC- vagy ARC-portjához van-e csatlakoztatva.</p> <p>Győződjön meg róla, hogy a Dolby Atmos támogatja a lejátszott tartalmat.</p> <p>A Bose alkalmazás Most játszott képernyőjén győződjön meg róla, hogy a hangot Dolby Atmos használatával játssza le. Ha a hanglejátszás nem a Dolby Atmos használatával történik, győződjön meg róla, hogy a tévé speciális hangbeállításai engedélyezik a Dolby Atmos továbbítását a hangsugárzóra. Tekintse meg a tévé kezelési útmutatóját.</p>
A távvezérlő nem működik, vagy működése nem egységes	<p>Cserélje ki az elemet (lásd 35. oldal).</p> <p>A távvezérlő csak a hangsugárzótól mért legfeljebb 6 méteres távolságban működtethető.</p> <p>A távvezérlő és a hangsugárzó között ne legyen semmiféle akadály.</p>
A Bose alkalmazás nem működik a mobil eszközön	<p>Ellenőrizze, hogy a mobil eszköz kompatibilis-e a Bose alkalmazással, és megfelel-e a minimális rendszerkövetelményeknek. További információkat a mobil eszköz alkalmazás-áruházában talál.</p> <p>Távolítsa el a Bose alkalmazást a mobil eszközéről, majd telepítse újra (lásd: 18. oldal).</p>
A hangsugárzó nem látható, amikor egy másik Bose-fiókhöz próbálom felvenni	<p>Ellenőrizze, hogy a hangsugárzó a Bose alkalmazás aktuális verzióját használja-e.</p> <p>A hangsugárzót és a mobil eszközt ugyanahhoz a wifihálózathoz kell csatlakoztatni.</p>
A hangsugárzó és a forrás nem kapcsol be/ki egyszerre	<p>A forrás be-/kikapcsolásához nyomja meg a Főkapcsoló gombot (⏻).</p>

JELENSÉG

MEGOLDÁS

**A hangsugárzóból
érkező hang nem
folyamatos vagy
nem hallható**

Növelje a hangsugárzó hangerejét (lásd: 23. oldal).

Ha a fényáv bal széle fehéren világít, a hangsugárzó el van némítva. A hangsugárzó némításának megszüntetéséhez nyomja meg a Némítás gombot (⏸).

Ellenőrizze, hogy a mobilkészíték nincs-e elnémítva.

Győződjön meg róla, hogy kompatibilis mobilkészítéket használ.

Indítsa újra a mobilkészítéket.

Indítsa újra a hangforrást.

Váltson át másik forrásra (lásd: 22. oldal).

Játsszon le audiót másik alkalmazásból vagy zenei szolgáltatásból.

Ha az audió wififorrásból szól, állítsa alaphelyzetbe az útválasztót.

Indítsa újra a tévét.

Ellenőrizze a tévé hangbeállításait. Tekintse meg a tévé kezelési útmutatóját.

Frissítse a tévé szoftverét. Tekintse meg a tévé kezelési útmutatóját.

Húzza ki a HDMI-kábelt a tévé HDMI eARC- vagy ARC-csatlakozójából, és dugja be újra.

Ellenőrizze, hogy a hangsugárzó HDMI-kábele a tévé HDMI eARC (Enhanced Audio Return Channel) jelölésű csatlakozójába van-e bedugva, nem pedig egy szabványos HDMI-csatlakozóba. Ha a tévé nem rendelkezik HDMI eARC-csatlakozóval, a hangsugárzót egy HDMI ARC-porthoz csatlakoztassa. Ha a tévé nem rendelkezik ARC-csatlakozóval, a hangsugárzót egy optikai kábellel kell csatlakoztatni (lásd: 48. oldal).

Ha a hangsugárzó a tévékészülék HDMI eARC- vagy ARC-csatlakozójához csatlakozik, a tévé rendszermenüjében engedélyezze a **Consumer Electronics Control (CEC)** beállítást. Előfordulhat, hogy a tévé más néven hivatkozik a CEC funkcióra. Tekintse meg a tévé kezelési útmutatóját.

Ha a hangsugárzó a tévé optikai csatlakozójához csatlakozik, ügyeljen rá, hogy az optikai kábel a tévé **Output** vagy **OUT** jelölésű csatlakozójába van bedugva (ne használja az Input vagy IN feliratú csatlakozót).

Húzza ki a hangsugárzó és a külön beszerezhető mélyhangmodul vagy a térhatású hangszórók tápkábeleit, várjon 30 másodpercet, majd biztonságosan dugja be őket egy élő váltakozó áramú elektromos aljzatba.

A Bose alkalmazásban ellenőrizze a Speciális CEC beállítást. Ez az opció a Beállítások menüben található. További információkért látogasson el a következő címre: support.Bose.com/SB550_CEC

JELENSÉG	MEGOLDÁS
<p>A hangsugárzó nem csatlakozik a mélyhangmodulhoz vagy a térhangzású hangszórókhoz</p>	<p>A mélyhangmodul vagy a térhangzású hangszórók kezelési útmutatójában tekintse meg a hibaelhárítással foglalkozó részt (lásd: 33. oldal).</p> <p>Győződjön meg róla, hogy a mélyhangmodul vagy a térhangzású hangszórók kompatibilisek a hangsugárzóval (lásd: 33. oldal).</p> <p>Húzza ki a hangsugárzó és a külön beszerezhető mélyhangmodul vagy a térhangzású hangszórók tápkábeleit, várjon 30 másodpercet, majd biztonságosan dugja be őket egy élő elektromos aljzatba.</p>
<p>Nem hallható hang az mélyhangmodulból vagy a térhangzású hangszórókból</p>	<p>Győződjön meg róla, hogy a mélyhangmodul vagy a térhangzású hangszórók kompatibilisek a hangsugárzóval (lásd: 33. oldal).</p> <p>Ellenőrizze, hogy a Bose alkalmazás aktuális verzióját használja-e.</p> <p>A mélyhangszint beállításához használja a Bose alkalmazást (lásd: 24. oldal).</p> <p>Váltson át másik forrásra (lásd: 22. oldal).</p>
<p>Hang hallható a tévé hangszórójából</p>	<p>Ellenőrizze, hogy a hangsugárzó HDMI-kábele a tévé HDMI eARC (Enhanced Audio Return Channel) jelölésű csatlakozójába van-e bedugva, nem pedig egy szabványos HDMI-csatlakozóba. Ha a tévé nem rendelkezik HDMI eARC-csatlakozóval, a hangsugárzót egy HDMI ARC-porthoz csatlakoztassa. Ha a tévé nem rendelkezik ARC-csatlakozóval, a hangsugárzót egy optikai kábellel kell csatlakoztatni (lásd: 48. oldal).</p> <p>Húzza ki a HDMI-kábelt a tévé HDMI eARC- vagy ARC-csatlakozójából, és dugja be újra.</p> <p>Húzza ki a hangsugárzó és a külön beszerezhető mélyhangmodul vagy a térhangzású hangszórók tápkábeleit, várjon 30 másodpercet, majd biztonságosan dugja be őket egy élő elektromos aljzatba.</p> <p>Kapcsolja ki a tévé hangszóróit. Tekintse meg a tévé kezelési útmutatóját.</p> <p>Csökkentse a tévé hangerejét a minimálisra.</p> <p>Ha a hangsugárzó a tévékészülék HDMI eARC- vagy ARC-csatlakozójához csatlakozik, a tévé rendszermenüjében engedélyezze a Consumer Electronics Control (CEC) beállítást. Előfordulhat, hogy a tévé más néven hivatkozik a CEC funkcióra. Tekintse meg a tévé kezelési útmutatóját.</p> <p>A Bose alkalmazásban ellenőrizze a Speciális CEC beállítást. Ez az opció a Beállítások menüben található. További információkért látogasson el a következő címre: support.Bose.com/SB550_CEC</p>
<p>Gyenge vagy torz hang</p>	<p>Ha vannak egyéb források, tesztelje a hangjukat.</p> <p>Győződjön meg róla, hogy a tévé támogatja a térhangzású audió kibocsátását. Tekintse meg a tévé kezelési útmutatóját.</p> <p>Ha az audiót másik eszközről játssza le, csökkentse annak az eszköznek a hangerejét.</p> <p>A mélyhangszint beállításához használja a Bose alkalmazást (lásd: 24. oldal).</p> <p>Kapcsolja ki a tévé hangszóróit. Tekintse meg a tévé kezelési útmutatóját.</p> <p>Ellenőrizze, hogy van-e hang (lásd: 49. oldal).</p>

JELENSÉG	MEGOLDÁS
<p>A hangsugárzó nem a megfelelő forrásról játssza le a zenét, vagy némi késedelemmel a rossz forrást választja ki</p>	<p>A Bose alkalmazásban ellenőrizze a Speciális CEC beállítást. Ez az opció a Beállítások menüben található. További információkért látogasson el a következő címre: support.Bose.com/SB550_CEC</p> <p>Tiltsa le a CEC használatát a forráson. Tekintse meg a forrás kezelési útmutatóját.</p>
<p>A hangsugárzó nem kapcsolódik a wifihálózathoz</p>	<p>A Bose alkalmazásban válassza ki a megfelelő hálózatnevet, majd írja be a kis- és nagybetűket megkülönböztető hálózati jelszót.</p> <p>A hangsugárzót és a mobil eszközt ugyanahhoz a wifihálózathoz kell csatlakoztatni.</p> <p>Ha módosultak a hálózati információk, lásd: 19. oldal.</p> <p>Engedélyezze a wifi használatát azon a mobilkészüléken, amelyet a beállításához használ.</p> <p>Zárja be a mobil eszköz többi futó alkalmazását.</p> <p>Indítsa újra a mobil eszközt és az útválasztót.</p> <p>Ha az útválasztó támogatja a 2,4 GHz-es és az 5 GHz-es sávot egyaránt, az eszközt (mobil eszközt vagy számítógépet) és a hangsugárzót ugyanahhoz a sávhoz kell csatlakoztatni.</p> <p>MEGJEGYZÉS: Az egyes sávokhoz egyedi nevet rendeljen, hogy könnyebb legyen a megfelelő sávhoz csatlakozni.</p> <p>Állítsa alaphelyzetbe az útválasztót.</p> <p>Húzza ki a hangsugárzó és a külön beszerezhető mélyhangmodul vagy a térfhangzású hangszórók tápkábeleit, várjon 30 másodpercet, majd biztonságosan dugja be őket egy élő elektromos aljzatba. Távolítsa el a Bose alkalmazást mobil eszközéről, telepítse újra, majd indítsa el újra a beállítást.</p> <p>Ha egy másik hálózathoz kapcsolódik, és az alkalmazás nem szólítja fel a beállítás elvégzésére, lépjen a főképernyőre, és adja hozzá a hangsugárzót.</p>
<p>A hangsugárzó nem csatlakozik a Bluetooth-eszközhöz</p>	<p>A mobil eszközön kapcsolja ki, majd be a <i>Bluetooth</i> funkciót. Törölje a hangsugárzót a <i>Bluetooth</i>-listáról. Csatlakoztassa ismét (lásd: 28. oldal).</p> <p>Csatlakoztasson egy másik eszközt (lásd: 28. oldal).</p> <p>Győződjön meg róla, hogy kompatibilis mobil eszközt használ. Látogasson el a következő címre: support.Bose.com/SB550_BT</p> <p>Törölje a hangsugárzót a mobil eszköz <i>Bluetooth</i>-listájáról. Csatlakoztassa ismét (lásd: 28. oldal).</p> <p>Törölje a hangsugárzó eszközlistájának tartalmát (lásd: 29. oldal).</p> <p>Csatlakoztassa ismét (lásd: 28. oldal).</p>

JELENSÉG	MEGOLDÁS
<p>A hangszugárzó nem játszik le audiót az AirPlay használatával</p>	<p>Ellenőrizze, hogy a hangszugárzó be van-e kapcsolva és az eszköz hatósugarában található-e (lásd: 21. oldal).</p> <p>Az Apple-eszköznek és a hangszugárzónak ugyanahhoz a wifihálózathoz kell kapcsolódnia.</p> <p>Végezze el az Apple-eszköz frissítését.</p> <p>Gondoskodjon róla, hogy a hangszugárzó verziója mindig naprakész legyen (lásd: 35. oldal).</p> <p>Ha a zene lejátszásához használt zenei alkalmazásban nem találja az AirPlay ikonját (📶), erre a célra használja a vezérlőközpontot.</p> <p>További támogatásért látogasson el a következő címre: https://www.apple.com/airplay</p>
<p>Az Amazon Alexa használatával nem lehet vezérelni a hangszugárzót</p>	<p>Győződjön meg róla, hogy egy Amazon Alexát támogató eszköz csatlakozik a hálózatához (lásd: 25. oldal).</p> <p>A Bose alkalmazásban társított nevet kell kimondania.</p> <p>Csatlakoztassa a mobilkészítet egy wifihálózathoz.</p> <p>Ellenőrizze, hogy olyan országban próbálja-e használni Alexát, ahol az Amazon Alexa elérhető (lásd: 25. oldal).</p> <p>Mindig az Amazon Alexa alkalmazás legfrissebb verzióját használja.</p> <p>Ellenőrizze, hogy a mobilkészítet kompatibilis-e.</p> <p>További támogatásért látogasson el a következő címre: https://www.amazon.com/usealexa</p>
<p>A Google Assistant használatával nem lehet vezérelni a hangszugárzót.</p>	<p>Győződjön meg róla, hogy egy Google Assistant alkalmazást támogató eszköz csatlakozik a hálózatához (lásd: 26. oldal).</p> <p>A Bose alkalmazásban társított nevet kell kimondania.</p> <p>A Bose alkalmazásban engedélyezze a Chromecast built-in beépülő modult (lásd: 26. oldal).</p> <p>Csatlakoztassa a mobilkészítet egy wifihálózathoz.</p> <p>Ellenőrizze, hogy országában támogatott-e a Google Assistant használata.</p> <p>Mindig a Google Assistant alkalmazás legfrissebb verzióját használja.</p> <p>Ellenőrizze, hogy a mobilkészítet kompatibilis-e.</p> <p>További támogatásért látogasson el a következő címre: https://support.google.com/assistant</p>

JELENSÉG	MEGOLDÁS
<p>A hangsugárzó nem csatlakozik a Bose SoundLink <i>Bluetooth</i>-hangszóróhoz vagy a Bose fejhallgatóhoz</p>	<p>Kapcsolja be a hangszórót vagy a fejhallgatót, és ügyeljen rá, hogy azok 9 méternél ne legyenek távolabb a hangsugárzótól, és készen álljanak egy másik eszközhöz csatlakoztatáshoz. További információért tekintse meg a termék kezelési útmutatóját.</p>
<p>A hangsugárzó nem csatlakozik újból egy korábban csatlakoztatott Bose SoundLink <i>Bluetooth</i>-hangszóróhoz vagy Bose fejhallgatóhoz</p>	<p>Csatlakoztassa a Bose alkalmazás segítségével (lásd: 18. oldal).</p>
<p>Gyenge hangminőség a Bose SoundLink <i>Bluetooth</i>-hangszóróból vagy a Bose fejhallgatóból</p>	<p>Ha az útválasztó egyaránt támogatja a 2,4 GHz-es és az 5 GHz-es sávot, és a hangsugárzó a 2,4 GHz-es sávhoz csatlakozik, csatlakoztassa az 5 GHz-es sávhoz.</p> <p>Nem minden Bose SoundLink <i>Bluetooth</i>-hangszóró képes tökéletes szinkronban lejátszani a zenét, amikor a hangsugárzóhoz csatlakozik. Az alábbi webhelyen ellenőrizheti, hogy a terméke kompatibilis-e: support.bose.com/Groups</p> <p>A Bose alkalmazásban engedélyezze a Szinkronizálás csoporttal funkciót (lásd: 18. oldal). Ez az opció a Beállítások menüben található.</p> <p>Telepítse a hangszóróhoz vagy a fejhallgatóhoz elérhető összes szoftverfrissítést. A frissítések ellenőrzéséhez nyissa meg a termékének megfelelő Bose alkalmazást a mobil eszközén, vagy a számítógépén látogasson el a btu.bose.com címre.</p>

A HANGSUGÁRZÓ ALAPHELYZETBE ÁLLÍTÁSA

A gyári beállítások visszaállítása töröl minden forrás-, hangerő- és hálózati beállítást a hangsugárzóról, és visszaállítja az alapértelmezett beállításokat.

1. A távvezérlőn nyomja le és tartsa lenyomva egyszerre a Halkítás gombot (—) és a Lejátszás/szünet gombot (▶||) 5 másodpercig, amíg a fénycsík kétszer fehéren felvillan, majd elsötétül.

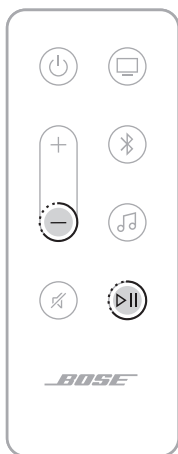

A hangsugárzó újraindul. Az alaphelyzetbe állítás befejeztével a fénycsík folyamatos sárga fénnel világít.

2. A hangsugárzó hálózati és hangbeállításainak visszaállításához indítsa el a Bose alkalmazást a mobilkészletén, és vegye fel a hangsugárzót a hálózataira (lásd: „A hangsugárzó hozzáadása egy meglévő fiókhoz”, 19. oldal).

CSATLAKOZÁSI LEHETŐSÉGEK

Az alábbi csatlakozási lehetőségek valamelyikével csatlakoztassa a hangszugárzót a tévéhez:

- **1. lehetőség (előnyben részesített):** HDMI eARC (Enhanced Audio Return Channel) vagy ARC
- **2. lehetőség:** Optikai

MEGJEGYZÉSEK:

- A Dolby Atmos térhatású élményhez csatlakoztassa a hangszugárzót a tévé HDMI eARV- vagy ARC-csatlakozójához (lásd: 47. oldal). Ha a tévéje nem rendelkezik eARC- vagy ARC-csatlakozóval, az optikai kábelt az optikai porthoz csatlakoztatva élethű, térhatású hangzást érhet el (lásd: 48. oldal).
- Ha a tévé távvezérlőjét szeretné használni a hangszugárzó be-/kikapcsoláshoz, illetve a hangerejének és a némításának vezérléséhez, a hangszugárzót a tévé HDMI eARC- vagy ARC-csatlakozójához kell csatlakoztatni.

1. A tévé hátulján keresse meg a **HDMI IN** és az **Audio OUT** (optikai) csatlakozókat.

MEGJEGYZÉS: Előfordulhat, hogy a tévé csatlakozópanelje eltér az itt ábrázolttól. Keresse meg a megfelelő alakú csatlakozót.

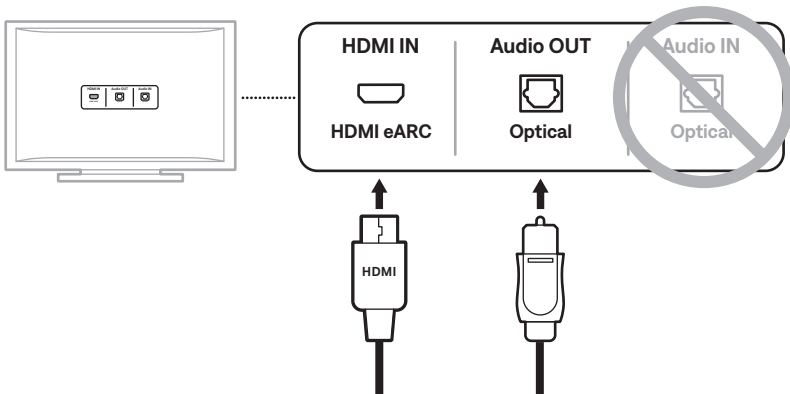

1. lehetőség (előnyben részesített)
HDMI eARC (vagy ARC): Ehhez a kapcsolathoz használjon HDMI-kábelt.

2. lehetőség
Optikai: Ha a tévé nem rendelkezik HDMI eARC- vagy ARC-aljzattal, ehhez a kapcsolathoz használjon optikai kábelt.

2. Válasszon ki egy audiokábelt.

A HANGSUGÁRZÓ CSATLAKOZTATÁSA A TÉVÉHEZ

Az audiókábel kiválasztása után csatlakoztassa a hangsugárzót a tévéhez.

1. lehetőség (előnyben részesített): HDMI eARC vagy ARC

1. Dugja be a HDMI-kábel egyik végét a tévé **HDMI eARC** vagy **ARC** jelölésű csatlakozójába.
2. A kábel másik végét dugja be a hangsugárzó **HDMI (eARC)** jelzésű csatlakozójába.



2. lehetőség: Optikai

Ha a tévé nem rendelkezik HDMI eARC- (vagy ARC-) csatlakozóval, a hangsugárzó tévéhez csatlakoztatásához használja az optikai kábelt.

1. Vegye le a védőkupakot az optikai kábel mindkét végéről.

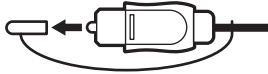

FIGYELEM: Ha a dugaszt a védősapka eltávolítása nélkül dugja be, a dugasz és/vagy a csatlakozóaljzat károsodását okozhatja.

2. Dugja be az optikai kábel egyik végét a tévé **Optical OUT** jelölésű portjába.

FIGYELEM: A dugasz hibás behelyezése a dugasz és/vagy az aljzat károsodását okozhatja.

3. Fogja meg az optikai kábel másik végén lévő dugaszt.
4. Igazítsa a dugaszt a hangsugárzó **OPTICAL IN** aljzatához, majd óvatosan dugja be a dugaszt az aljzatba.

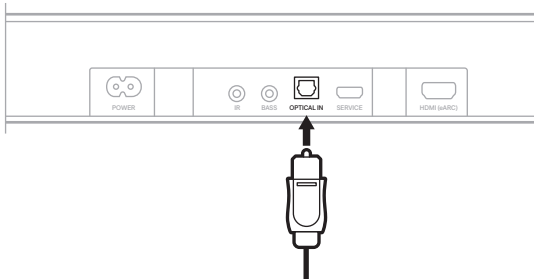

MEGJEGYZÉS: A dugasz bedugásakor a csatlakozóaljzat csuklós ajtaja befelé nyílik.

5. Határozottan nyomja a dugaszt az aljzatba, amíg egy kattantást nem hall vagy érez.



ELLENŐRIZZE A HANGOT

1. A tévé távvezérlőjével kapcsolja be a tévét.
2. A tévémenü hangbeállítások részén kapcsolja ki a tévé hangszóróit.

MEGJEGYZÉS: További információkért tekintse meg a tévé felhasználói útmutatóját.

3. Kábeltévé/műholdvevő egység vagy egyéb másodlagos forrás használata esetén:
 - a. Kapcsolja be ezt a forrást.
 - b. Válassza ki a megfelelő tévébemenetet.
4. Kapcsolja be a hangsugárzót (lásd: 21. oldal).
5. A hangsugárzó távvezérlőjén nyomja le a Némítás gombot (🔇).

A hangsugárzó hangokat fog kibocsátani.

A tévé hangszóróiból és hangsugárzójából nem hallani hangokat.

MEGJEGYZÉS: Ha hang hallható a tévéből, miután elnémította a hangsugárzót, lásd: „Hang hallható a tévé hangszórójából”, 41. oldal.

