



**SOUNDBAR 550**

## Les og ta vare på alle sikkerhets- og bruksinstruksjoner.

**CE** Bose Corporation erklærer hermed at dette produktet oppfyller grunnleggende krav og andre relevante bestemmelser i direktiv 2014/53/EU og alle andre relevante krav i EU-direktiver. Den fullstendige samsvarserklæringen finner du på [www.Bose.com/compliance](http://www.Bose.com/compliance)

**UK CA** Dette produktet er i samsvar med alle gjeldende bestemmelser om elektromagnetisk kompatibilitet for 2016 og alle andre gjeldende bestemmelser i Storbritannia. Den fullstendige samsvarserklæringen finner du på [www.Bose.com/compliance](http://www.Bose.com/compliance)

Bose Corporation kunngjør herved at dette produktet er i samsvar med de essensielle kravene i bestemmelser for radioutstyr for 2017 og alle andre gjeldende bestemmelser i Storbritannia. Den fullstendige samsvarserklæringen finner du på [www.Bose.com/compliance](http://www.Bose.com/compliance)

## Viktige sikkerhetsinstruksjoner

Les disse instruksjonene.

Rengjør bare med en ren klut.

Ikke blokker noen av ventilasjonsåpningene. Plasseres i henhold til produsentens instruksjoner.

Bruk bare tilbehør og utstyr som er spesifisert av produsenten.

Overlat all service til kvalifisert personell. Apparatet trenger service når det er skadet, for eksempel når ledningen eller kontakten til strømforsyningen er skadet, det er sølt væske på apparatet eller gjenstander har falt inn i det, apparatet har blitt utsatt for regn eller fuktighet, det ikke fungerer slik det skal eller det har falt i bakken.

## ADVARSLER/FORHOLDSREGLER



Dette symbolet på produktet betyr at det finnes uisolert, farlig spenning i produktkabinettet som utgjøre en risiko for elektrisk støt.



Dette symbolet på produktet betyr at det finnes viktige drifts- og vedlikeholdsinstruksjoner i brukerhåndboken.

<b>▲ WARNING</b>	
<ul style="list-style-type: none"> <li>• <b>INGESTION HAZARD:</b> This product contains a button cell or coin battery.</li> <li>• <b>DEATH</b> or serious injury can occur if ingested.</li> <li>• A swallowed button cell or coin battery can cause <b>Internal Chemical Burns</b> in as little as <b>2 hours</b>.</li> <li>• <b>KEEP</b> new and used batteries <b>OUT OF REACH OF CHILDREN</b></li> <li>• <b>Seek immediate medical attention</b> if a battery is suspected to be swallowed or inserted inside any part of the body.</li> </ul>	

- Ikke svelg batterier. Dette medfører fare for kjemisk brannskade.
- Fjernkontrollen som følger med utstyret, inneholder et knappebatteri. Hvis knappebatteriet svelges, kan det føre til alvorlige innvendige kjemiske brannskader i løpet av bare to timer, og kan føre til død.
- Hold nye og brukte batterier borte fra barn.
- Selv brukte batterier kan forårsake alvorlige skader eller død.
- Lukk alltid batterirommet ordentlig. Hvis batterirommet ikke er ordentlig lukket, må du slutte å bruke produktet, ta ut batteriene og oppbevare dem utenfor barns rekkevidde.
- Kontroller at batteriene er riktig satt inn i henhold til polaritet (+ og -).
- Ikke bland gamle og nye batterier eller forskjellige merker eller typer batterier, for eksempel alkaliske batterier, sink-karbon-batterier eller oppladbare batterier,

- Hvis du tror at batteriene kan ha blitt svelget eller plassert inne i en del av kroppen, må du oppsøke lege umiddelbart.
- Kontakt et lokalt giftkontrollsenster for informasjon om behandling.
- For å unngå fare for eksplosjon, brann eller kjemiske brannsårl må du være forsiktig når du bytter batteriet, og du må bare bytte det med et godkjent batteri.
- Ta ut og resirkuler og avhend umiddelbart brukte batterier i henhold til lokale bestemmelser, og oppbevar dem utilgjengelig for barn. Batteriet må IKKE kastes i husholdningsavfallet eller brennes.
- Ta ut og resirkuler og kasser umiddelbart batterier fra utstyr som ikke har vært brukt eller skal brukes på en stund, i henhold til lokale bestemmelser.
- Batteriet må ikke utlades, lades, demonteres, varmes opp til over 85 °C (185 °F) eller brennes. Det kan føre til skader på grunn av avlufting, lekkasje eller eksplosjon som kan gi kjemiske brannsårl.
- Ikke-oppladbare batterier må ikke lades.
- Batteritype: CR2032 | Nominell batterispenning: 3V



Inneholder små deler som kan medføre fare for kvelning. Ikke egnet for barn under 3 år.



Dette produktet inneholder magnetisk materiale. Kontakt lege hvis du vil finne ut om dette kan påvirke implantert medisinsk utstyr.

- For å redusere risikoen for brann eller elektrisk støt må du ikke utsette apparatet for regn, drypp, sprut eller fuktighet, og du må ikke plassere gjenstander fylt med væske, for eksempel vaser, på eller i nærheten av apparatet.
- Hold apparatet borte fra åpen ild og varmekilder. IKKE plasser kilder til åpen flamme, for eksempel tente stearinlys, på eller nær produktet.
- IKKE utfør uautoriserte endringer på produktet.
- IKKE bruk en strøminverter med dette apparatet.
- IKKE bruk apparatet i kjøretøy eller båter.
- Hvis støpselet eller koblingen på apparatet brukes til å koble fra enheten, må frakoblingsenhet være lett tilgjengelig.
- Bruk bare følgende deler for å montere produktet: Bose Soundbar Wall Bracket.
- Når du plasserer produktet, må du kontrollere at det ikke blokkerer ventilasjonsåpninger på TV-en eller skjermen. Se brukerveiledningen som fulgte med TV-en eller skjermen, og installer den i henhold til produsentens instruksjoner.
- På grunn av kravene til ventilasjon anbefaler Bose at apparatet ikke plasseres på et trangt sted, som i et hulrom i veggen eller i et lukket skap.
- Ikke plasser eller installer apparatet i nærheten av en varmekilde, for eksempel radiator, varmeapparat, komfyr eller andre apparater (herunder forsterkere) som produserer varme.
- Oppbevar batteriene utilgjengelig for barn.
- Batterier kan forårsake brann eller kjemiske brannskader hvis de håndteres feil. Batteriet må ikke lades opp, demonteres, varmes opp eller brennes.
- Batteriet som følger med dette produktet, kan utgjøre en fare for brann, eksplosjon eller etseskader hvis det behandles feil eller skiftes ut på feil måte eller med feil type.

**MERKNAD:** Tester av utstyret viser at det overholder grenseverdiene for digitalt utstyr av klasse B, som beskrevet i del 15 av FCC-regelverket. Disse grenseverdiene er beregnet på å sikre rimelig beskyttelse mot skadelige radioforstyrrelser ved montering i boligmiljø. Utstyret genererer, bruker og kan avgir radiofrekvensenergi. Hvis det ikke monteres og brukes i overensstemmelse med instruksjonene, kan det forårsake skadelig forstyrrelse av radiokommunikasjon. Det kan likevel ikke garanteres at slik forstyrrelse ikke vil kunne oppstå ved en gitt montering. Dersom utstyret skulle forårsake skadelig forstyrrelse for radio- eller TV-mottak, hvilket kan avgjøres ved å slå det av og på igjen, er det følgende noe av det brukeren kan gjøre:

- Flytt eller snu mottakerproduktet eller antennen.
- Øk avstanden mellom utstyret og radio- eller TV-utstyret.
- Koble utstyret til en annen strømkrets enn den radio- eller TV-utstyret er koblet til.
- Ta kontakt med forhandleren eller en erfaren radio- eller TV-installasør for hjelp.

Endringer eller modifikasjoner som ikke er uttrykkelig godkjent av Bose Corporation, kan frata brukeren retten til å bruke utstyret.

Dette utstyret overholder del 15 av FCC-regelverket og med RSS-standard(er) med ISED Canada-lisensunntak. Bruk av utstyret er underlagt følgende to betingelser: (1) Utstyret skal ikke forårsake skadelig interferens, og (2) utstyret skal tåle all mottatt interferens, herunder interferens som kan føre til uønsket virkemåte for utstyret.

Utstyret må monteres og brukes med en minsteavstand på 20 cm mellom senderen og kroppen.

Enheten er bare beregnet til innendørsbruk når den brukes i 5150–5250 MHz, for å redusere muligheten for skadelig interferens for mobile satellittsystemer for felleskanaler.

**CAN ICES-3(B) / NMB-3(B)**

**For Europa:**

Frekvensområde for bruk er 2400 til 2483,5 MHz, 5150 til 5350 MHz og 5470 til 5725 MHz.

Maksimal sendestyrke er mindre enn 20 dBm EIRP.

Frekvensbånd for bruk er 5725 til 5850 MHz.

Maksimal sendestyrke er mindre enn 14 dBm (25 mW) EIRP.

Maksimal sendestyrke er mindre enn forskriftsmessige grenser slik at SAR-testing ikke er nødvendig og unntatt i henhold til gjeldende bestemmelser.

Denne enheten er begrenset til innendørsbruk og 5 150–5 350 MHz-båndet i alle EU-medlemslandene som vises i tabellen.

BE	DK	IE	UK(NI)	FR	CY	SK	HU	AT	SE
BG	DE	PT	EL	HR	LV	LT	MT	PL	
CZ	EE	FI	ES	IT	RO	LU	NL	SI	



Dette symbolet betyr at produktet ikke må kasseres som husholdningsavfall, og at det skal leveres inn til et passende gjenvinningsanlegg. Riktig håndtering og gjenvinning bidrar til å beskytte naturressurser, helse og miljø. Mer informasjon om avhending og resirkulering av dette produktet kan fås hos kommunen, renovasjonstjenesten eller butikken der du kjøpte dette produktet.

## Tekniske forskrifter for radiofrekvensenheter med lav effekt

Firmaer, selskaper eller brukere som ikke har tillatelse fra NCC, har ikke lov til å endre frekvens, forbedre sendestyrke eller endre opprinnelige egenskaper eller opprinnelig ytelse for godkjente radiofrekvensenheter med lav effekt. Radiofrekvensenheter med lav effekt skal ikke påvirke flysikkerhet eller forstyrre lovlig kommunikasjon. Hvis dette skjer, skal brukeren avslutte driften umiddelbart til det ikke forekommer forstyrrelser. Juridisk sett betyr kommunikasjon radiokommunikasjon som drives i samsvar med loven om telekommunikasjon (Telecommunications Management Act). Radiofrekvensenheter med lav effekt må tåle interferens fra lovlig kommunikasjon eller enheter som avgir ISM-radiobølger.

## Tabell over produktets strømtilstand

I henhold til europaparlaments- og rådsdirektiv 2009/125/EF om rammene for fastsettelse av krav til miljøvennlig design av energirelaterte produkter og forskriftene av 2020 om miljøvennlig design av energirelaterte produkter og energiinformasjon (endring) (EU Exit), samsvarer produktet med følgende regler eller dokumenter: Kommissjonsforordning (EU) nr. 801/2013 om endring av forordning (EF) nr. 1275/2008.

Påkrevd informasjon om strømtilstand	Strømmoduser	
	Ventemodus	Nettverkstilkoblet hvilemodus
Strømforbruk i angitt strømmodus ved 230 V / 50 Hz	< 0,5 W	alle nettverkstyper ≤ 2,0 W
Tid før utstyret automatisk skifter modus	< 2,5 timer	≤ 20 minutter
Strømforbruket i nettverkstilkoblet hvilemodus hvis alle kablede nettverksporter er tilkoblet, og alle trådløse nettverksporter er aktivert, ved 230 V / 50 Hz	–	≤ 2,0 W
Prosedyrer for aktivering/deaktivering av port for trådløst nettverk. Hvilemodus aktiveres hvis alle nettverk deaktiveres.	<p><b>Wi-Fi®:</b> Aktiver ved hjelp av Bose-appen. Deaktiver ved å trykke og holde knappene <i>Demp</i> og <i>Bluetooth</i> på fjernkontrollen samtidig.</p> <p><b>Bluetooth®:</b> Aktiver ved å koble sammen med en <i>Bluetooth</i>-kilde ved å trykke på <i>Bluetooth</i>-knappen på fjernkontrollen og deretter velge lydplanken i mobilenhetens <i>Bluetooth</i>-liste eller ved å bruke Bose-appen. Deaktiver ved å nullstille sammenkoblingslisten ved å trykke og holde <i>Bluetooth</i>-knappen på fjernkontrollen i 10 sekunder.</p>	



**Kasser brukte batterier på en miljøriktig måte i henhold til lokale bestemmelser.**  
Må ikke brennes.

### Tabell over begrensede farlige stoffer for Kina

Navn på og innhold i giftige eller skadelige stoffer eller bestanddeler						
Delnavn	Giftige eller skadelige stoffer eller bestanddeler					
	Bly (Pb)	Kvikksølv (Hg)	Kadmium (Cd)	Heksavalent (CR(VI))	Polybromerte bifenylter (PBB)	Polybromerte difenyletere (PBDE)
PCB-er	X	O	O	O	O	O
Metaldeler	X	O	O	O	O	O
Plastdeler	O	O	O	O	O	O
Høytalere	X	O	O	O	O	O
Kabler	X	O	O	O	O	O
Denne tabellen er utarbeidet i henhold til krav i SJ/T 11364.						
O: Angir at dette giftige eller farlige stoffet som finnes i alle de homogene materialene i denne delen, er under grensekravene i GB/T 26572.						
X: Angir at dette giftige eller farlige stoffet som finnes i minst ett av de homogene materialene i denne delen, er over grensekravene i GB/T 26572.						

### Tabell over begrensede farlige stoffer for Taiwan

Utstyrsnavn: Strømdrevet høyttaler, typebetegnelse: 439269						
Enhet	Begrensede stoffer og kjemiske symboler					
	Bly (Pb)	Kvikksølv (Hg)	Kadmium (Cd)	Heksavalent krom (Cr+6)	Polybromerte bifenylter (PBB)	Polybromerte difenyletere (PBDE)
PCB-er	–	o	o	o	o	o
Metaldeler	–	o	o	o	o	o
Plastdeler	o	o	o	o	o	o
Høytalere	–	o	o	o	o	o
Kabler	–	o	o	o	o	o
<b>Merknad 1:</b> o angir at den prosentvise innholdsandelen av det begrensede stoffet ikke overskrider prosentdelen av referanseverdien for tilstedeværelse. <b>Merknad 2:</b> – angir at det begrensede stoffet samsvarer med fritaket.						

**Produksjonsdato:** Det åttende sifferet i serienummeret er produksjonsåret. 3 vil si 2013 eller 2023.

**Importører:** Bose Electronics (Shanghai) Company Limited, Level 6, Tower D, No. 2337 Gudai Rd. Minhang District, Shanghai 201100 | Bose Products B.V., Gorslaan 60, 1441 RG Purmerend, Nederland | Bose de México S. de R.L. de C.V., Avenida Prado Sur #150, Piso 2, Interior 222 y 223, Colonia Lomas de Chapultepec V Sección, Miguel Hidalgo, Ciudad de México, C.P. 11000  
 Telefonnummer: +5255 (5202) 3545 | Bose Limited (H.K.), 9F., No. 10, Sec. 3, Minsheng E. Road, Zhongshan Dist. Taipei City 10480, Telefonnummer: +886-2-2514 7676 | Bose Limited, Bose House, Quayside Chatham Maritime, Chatham, Kent, ME4 4QZ, Storbritannia

**Strøminngang:** 100–240 V ~ 50/60 Hz, 100 W

CMII-ID-en er plassert på produktetiketten på baksiden av lydplanken.

### Fyll ut og oppbevar for senere bruk

Serie- og modellnummer er plassert på baksiden av lydplanken.

Serienummer: \_\_\_\_\_

Modellnummer: 439269

Oppbevar kvitteringen sammen med brukerhåndboken. Nå er en god anledning til å registrere Bose-produktet. Du kan gjøre dette ved å gå til [worldwide.Bose.com/ProductRegistration](http://worldwide.Bose.com/ProductRegistration)

### Sikkerhetsinformasjon



Produktet kan motta sikkerhetsoppdateringer automatisk fra Bose. Du kan motta sikkerhetsoppdateringene automatisk når du har fullført produktoppsettprosessen i Bose-appen og koblet produktet til Internett. **Hvis du ikke gjennomfører konfigureringsprosessen, er det ditt ansvar å installere sikkerhetsoppdateringene som Bose gjør tilgjengelig.**

Amazon, Alexa, Amazon Music og alle relaterte merker er varemerker som tilhører Amazon.com, Inc. eller dets datterselskaper.

Apple, Apple-logoen, Apple Music og AirPlay er varemerker som tilhører Apple Inc. og er registrert i USA og i andre land. App Store er et tjenestemerke for Apple Inc.

Når utstyr har merket Works with Apple, betyr det at det spesielt skal fungerer med teknologien som er identifisert i merket, og at utvikleren har sertifisert at utstyret oppfyller Apples ytelsesstandarder.

Ordmerket *Bluetooth*<sup>®</sup> og logoene er registrerte varemerker som tilhører Bluetooth SIG, Inc. All bruk som Bose Corporation gjør av disse varemerkene, er på lisens.

 Dolby, Dolby Atmos og symbolet dobbelt-D er registrerte varemerker som tilhører Dolby Laboratories Licensing Corporation. Produsert på lisens fra Dolby Laboratories. Konfidensielle ikke-publiserede arbeider.  
Copyright © 2012-2021 Dolby Laboratories. Med enerett.

Google, Google Play og Chromecast built-in er varemerker som tilhører Google LLC.

 HDMI, HDMI High-Definition Multimedia Interface, HDMI-produktdesignen og HDMI-logoene er varemerker eller registrerte varemerker som tilhører HDMI Licensing Administrator, Inc.

Dette produktet inneholder tjenesten iHeartRadio. iHeartRadio er et registrert varemerke som tilhører iHeartMedia, Inc.

Produktet er beskyttet av visse immaterielle rettigheter som tilhører Microsoft. Bruk eller distribusjon av slik teknologi utenfor dette produktet er forbudt uten lisens fra Microsoft.

Pandora er et varemerke eller registrert varemerke som tilhører Pandora, Inc. Brukes med tillatelse.

Dette produktet har innebygd Spotify-programvare som er underlagt tredjepartslisens som finnes her: [www.spotify.com/connect/third-party-licenses](http://www.spotify.com/connect/third-party-licenses).

Spotify er et registrert varemerke som tilhører Spotify AB.

Wi-Fi er et registrert varemerke som tilhører Wi-Fi Alliance<sup>®</sup>.

Bose, B-logoen, QuietComfort, SimpleSync, SoundLink, SoundLink Revolve og Voice4Video er varemerker som tilhører Bose Corporation.

Hovedkontor for Bose Corporation: 1-877-230-5639

©2024 Bose Corporation. Ingen del av dette dokumentet kan reproduseres, endres, distribueres eller brukes på annen måte uten forutgående skriftlig tillatelse.

Du finner lisensopplysningene som gjelder for programvarepakker fra tredjeparter som er inkludert som komponenter i Bose Soundbar 550-produktet, på følgende måte:

1. Trykk og hold Spill/pause-knappen ▶ og Volum opp-knappen + på fjernkontrollen i fem sekunder.
2. Koble en USB-kabel til SERVICE-kontakten på baksiden av lydplanken.
3. Koble den andre enden av kabelen til datamaskinen.
4. Skriv inn **<http://203.0.113.1/opensource>** i en nettleser på datamaskinen for å vise lisensavtale og lisensinformasjon.



## **INNHOLEDET I ESKEN**

Innhold .....	12
---------------	----

<b>DOLBY ATMOS®-TEKNOLOGI</b> .....	13
-------------------------------------	----

## **PLASSERING AV LYDPLANKEN**

Anbefalinger .....	14
Veggmontering av lydplanken .....	15
Justere lyden for veggmontering .....	16

## **KONFIGURERE LYDPLANKEN**

Koble lydplanken til strøm .....	17
Nettverksventemodus .....	17

## **KONFIGURERE BOSE-APPEN**

Laste ned Bose-appen .....	18
----------------------------	----

## **EKSISTERENDE BRUKERE AV BOSE-APPEN**

Legge til lydplanken i en eksisterende konto .....	19
Koble til et annet Wi-Fi®-nettverk .....	19

## **LYDPLANKEKONTROLLER**

Fjernkontrollfunksjoner .....	20
Strøm på/av .....	21
Automatisk vekking (bare optisk tilkobling) .....	21
Kilder .....	22
Medieavspilling og volum .....	23
Lydplankekontrollfunksjoner .....	24
Justere lyden .....	24

## **FUNGERER MED AMAZON ALEXA**

Få tilgang til Amazon Alexa .....	25
-----------------------------------	----

## **FUNGERER MED GOOGLE ASSISTENT**

Starte Google Assistent.....	26
Bruke stemmen.....	26
Bruke telefonen.....	26

## **STRØMME LYD MED AIRPLAY**

Strømme lyd fra Kontrollsender .....	27
Strømme lyd fra en app.....	27

## **BLUETOOTH®-TILKOBLINGER**

Koble til mobilenheter .....	28
Koble fra mobilenheter .....	29
Koble til mobilenheter på nytt .....	29
Koble til en mobilenhet til.....	29
Slette enhetslisten på lydplanken.....	29

## **LYDPLANKENS STATUS**

Wi-Fi-status .....	30
<i>Bluetooth</i> -status .....	30
Status for medieavspilling og volum.....	31
Status for oppdatering og feil .....	31

## **AVANSERTE FUNKSJONER**

Deaktivere/aktivere Wi-Fi-funksjonen.....	32
---	----

## KOBLE TIL BOSE-PRODUKTER

Koble til tilbehør (valgfritt).....	33
Koble til Bose SoundLink <i>Bluetooth</i> speaker eller Bose-hodetelefoner med SimpleSync™-teknologi.....	33
Fordeler.....	33
Kompatible produkter.....	33
Koble til med Bose-appen .....	34
Koble til Bose SoundLink <i>Bluetooth</i> speaker eller Bose-hodetelefoner på nytt.....	34

## STELL OG VEDLIKEHOLD

Oppdatere lydplanken.....	35
Bytte batteriet i fjernkontrollen .....	35
Rengjøre lydplanken.....	37
Reservedeler og tilbehør .....	37
Begrenset garanti.....	37

## FEILSØKING

Prøv dette først.....	38
Andre løsninger.....	38
Tilbakestille lydplanken.....	45

## VEDLEGG: INSTALLASJONSREFERANSE

Tilkoblingsalternativer.....	46
Koble lydplanken til TV-en.....	47
Alternativ 1 (foretrukket): HDMI eARC eller ARC .....	47
Alternativ 2: Optisk .....	48
Kontrollere lyden .....	49

## INNHold

Kontroller at følgende deler følger med:



Bose Soundbar 550

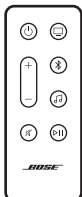

Fjernkontroll (batteri følger med)

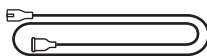

Strømledning\*

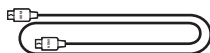

HDMI-kabel

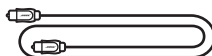

Optisk kabel

\* Kan leveres med flere strømledninger. Bruk strømledningen for ditt område.

**MERKNAD:** Ikke bruk produktet hvis noen deler er skadet. Kontakt en autorisert Bose-forhandler eller ring til kundestøtte for Bose.

Gå til [support.Bose.com/SB550](https://support.Bose.com/SB550)

Bose Soundbar 550 støtter Dolby Atmos®-teknologi. Lydplanken bruker høyttalere vendt oppover og til siden til å levere lyd av høy kvalitet fra alle retninger, og oppnår en enestående, oppslukende og omsluttende surroundlydopplevelse.

**MERKNAD:** For å få Dolby Atmos-surroundlyd må du koble lydplanken til HDMI eARC- eller ARC-porten på TV-en (se side 47). Hvis TV-en ikke har en eARC- eller ARC-port, kan du koble den optiske kabelen til den optiske porten for å få en romlig og livaktig lyd (se side 48).

## ANBEFALINGER

- Plasser lydplanken under og foran TV-en (foretrukket) eller over TV-en med forsiden av lydplanken vendt ut i rommet.
- Kontroller at høyttalerne på lydplanken som er vendt oppover og til siden, ikke er blokkerte, slik at du får best mulig lydkvalitet.
- Når lydplanken er montert på veggen, må du påse at toppen av lydplanken er minst 10 cm fra TV-en.
- Hvis du plasserer lydplanken på en hylle eller et TV-stativ, må du plassere den slik at fronten på lydplanken er så nær den fremre kanten på hyllen eller stativet som mulig for å få best mulig lydkvalitet.
- Plasser lydplanken utenfor og borte fra metallkabinetter, andre lyd-/videokomponenter og direkte varmekilder.
- Plasser lydplanken på gummiføttene på en stabil og jevn overflate. Begge føttene må være i kontakt med overflaten, slik at lydplanken står støtt. Vibrasjoner kan få lydplanken til å bevege seg, særlig på glatte overflater som marmor, glass eller høyglanspolert tre.
- Plasser baksiden av lydplanken minst 1 cm (0,4 tomme) fra andre overflater. Blokkering av porten(e) påvirker lydkvaliteten.
- Kontroller at det er en stikkontakt i nærheten.
- Hold det trådløse utstyret minst 0,3–0,9 m (1–3 fot) unna lydplanken for å unngå forstyrrelser.
- For å unngå trådløssinterferens kan det hende at enkelte Wi-Fi-tilgangspunkter må plasseres opptil 2,4–3,0 m fra lydplanken og tilleggene bassmodul og surroundhøyttalere.
- Hvis du vil ha best mulig lydkvalitet, må du ikke plassere lydplanken i et skap eller på skrå i et hjørne.
- Ikke plasser andre gjenstander oppå lydplanken.

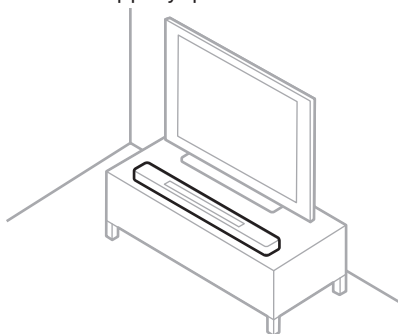

**FORSIKTIG:** IKKE plasser lydplanken på forsiden, baksiden eller toppen når den er i bruk.

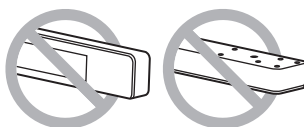

## VEGGMONTERING AV LYDPLANKEN

Du kan montere lydplanken på veggen. Du kan kjøpe Bose Soundbar Wall Bracket hos en autorisert Bose-forhandler.

Gå til [support.bose.com/SB550](https://support.bose.com/SB550)

**MERKNAD:** Påse at toppen av lydplanken er minst 10 cm fra TV-en.



**FORSIKTIG:** IKKE bruk andre fester til å feste lydplanken.

## Justere lyden for veggmontering

Når du har montert lydplanken, må du justere lyden for å oppnå best mulig lyd kvalitet.

Trykk og hold dempeknappen  på fjernkontrollen i fem sekunder til du hører en tone og lysfeltet pulserer hvitt to ganger.

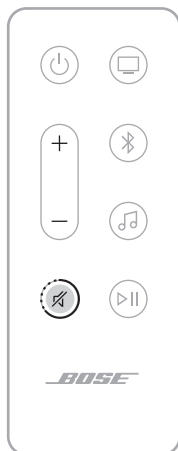

**MERKNAD:** Hvis du fjerner lydplanken fra veggen, må du gjenta for å sette lydplanken tilbake til standard lydinnstillinger.

**TIPS:** Du kan også regulere lydnivået for veggmontering med Bose-appen.



## KOBLE LYDPLANKEN TIL STRØM

1. Koble strømledningen til **POWER**-porten på baksiden av lydplanken.
2. Koble den andre enden av strømledningen til en stikkontakt.

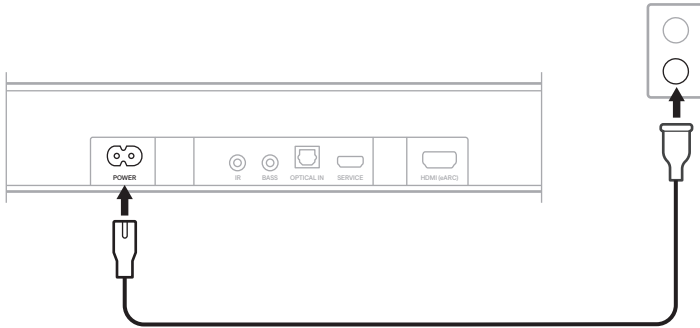



Lydplanken slås på, og lysfeltet lyser gult.

## NETTVERKSVENTEMODUS

Lydplanken går over i nettverksventemodus når lyden har stoppet og du ikke har trykket på knapper eller snakket med den Amazon Alexa-innebygde eller Google Assistent-aktiverte enheten på 20 minutter.

Slik vekker du lydplanken fra nettverksventemodus:

- Trykk på Strøm på/av-knappen , en kildeknapp (se side 22) eller spill av / pause-knappen  (se side 20) på fjernkontrollen.
- Spill av eller start lydavspilling med mobilenheten eller Bose-appen.
- Snakk til den Amazon Alexa-innebygde eller Google Assistent-aktiverte enheten.

**MERKNAD:** Du kan deaktivere timeren for ventemodus ved hjelp av Bose-appen. Du finner dette alternativet på Innstillinger-menyen.

Med Bose-appen kan du konfigurere og styre lydplanken fra en mobilenhet, for eksempel en smarttelefon eller et nettbrett.

Med appen kan du strøme musikk, legge til musikkjenester, utforske radiostasjoner på internett, aktivere Chromecast built-in, velge språk for talemeldinger, behandle innstillinger for lydplanken og få nye funksjoner.

**MERKNAD:** Hvis du allerede har opprettet en Bose-konto for et annet Bose-produkt, kan du legge til lydplanken i den eksisterende kontoen (se side 19).

## LASTE NED BOSE-APPEN

1. Last ned Bose-appen på mobilenheten.



2. Følg instruksjonene i appen.

## LEGG TIL LYDPLANKEN I EN EKSISTERENDE KONTO

Åpne Bose-appen og legg til lydplanken for å legge til Bose Soundbar 550.

## KOBLE TIL ET ANNET WI-FI-NETTVERK

Koble til et annet nettverk hvis nettverksnavnet eller passordet er endret, eller hvis du vil endre eller koble til et annet nettverk.

1. Trykk på og hold dempeknappen  og Bose-appknappen  på fjernkontrollen til lysfeltet lyser gult.



2. Åpne Wi-Fi-innstillingene på mobilenheten din.
3. Velg **Bose Soundbar 550**.
4. Åpne Bose-appen og følg instruksjonene i den.

**MERKNAD:** Hvis appen ikke ber deg om å konfigurere, går du til hovedskjermbildet og legger til lydplanken.

Lydplankekontrollene er plassert på toppen av lydplanken og på fjernkontrollen.

**TIPS:** Du kan også styre lydplanken med Bose-appen.

## FJERNKONTROLLFUNKSJONER

Bruk fjernkontrollen til å styre lydplanken, velge kilde og behandle *Bluetooth*-tilkoblinger.

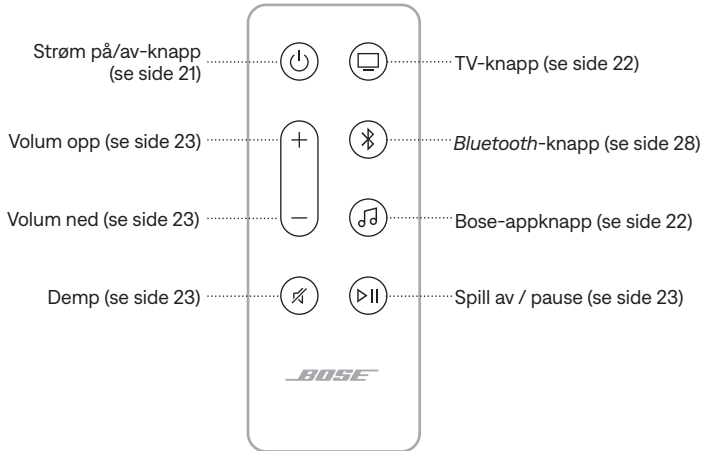

## Strøm på/av

Trykk på Strøm på/av-knappen  på fjernkontrollen for å slå lydplanken på/av.

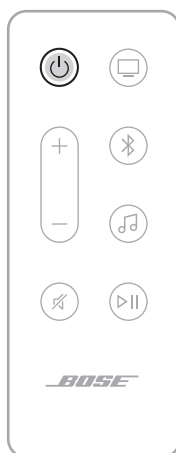

Når lydplanken er slått på, bruker den siste aktive kilde som standard.

### MERKNADER:

- Når du plugger lydplanken inn i en stikkontakt, slås den på automatisk.
- Du kan fremdeles styre lydplanken med stemmen når lydplanken er slått av, ved å bruke den Amazon Alexa- eller Google Assistent-aktiverete enheten (se side 25).



### Automatisk vekking (bare optisk tilkobling)

Du kan konfigurere lydplanken til å slå seg på når den mottar et lydsignal.

Slik veksler du mellom automatisk vekking og standard strøminnstillinger: Trykk på og hold  i 10 sekunder til du hører en tone og lysfeltet pulserer hvitt to ganger.

**TIPS:** Du kan også kontrollere automatisk vekking ved hjelp av Bose-appen. Du finner dette alternativet på Innstillinger-menyen.

## Kilder

Trykk på den aktuelle knappen (TV , *Bluetooth*  eller Bose-appen ) på fjernkontrollen for å velge kilde.

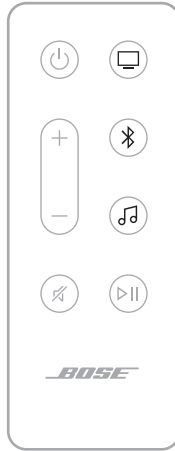

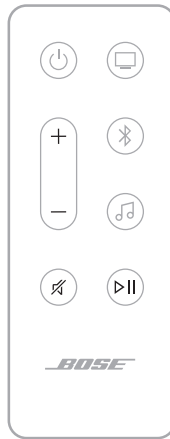

**TIPS:** Du kan også bruke Bose-appen til å velge en kilde.

## Medieavspilling og volum



FUNKSJON	GJØR DETTE
<b>Spill av / pause</b>	Trykk på ▷  . <b>MERKNADER:</b> <ul style="list-style-type: none"> <li>Når lyden er satt på pause, lyser to lamper midt på lysfeltet hvitt til lyden gjenopptas.</li> <li>Du kan ikke spille av / pause lyd på en TV-kilde.</li> </ul>
<b>Hopp fremover</b>	Trykk to ganger på ▷  .
<b>Hopp tilbake</b>	Trykk tre ganger på ▷  .
<b>Volum opp</b>	Trykk på +. <b>MERKNAD:</b> Hvis du vil øke volumet hurtig, trykker du på og holder +.
<b>Volum ned</b>	Trykk på -. <b>MERKNAD:</b> Hvis du vil redusere volumet hurtig, trykker du på og holder -.
<b>Demp / opphev demping</b>	Trykk på ⦶. Når lyden er satt på dempet, lyser venstre ende av lysfeltet hvitt til lyden gjenopptas. <b>TIPS:</b> Du kan også trykke på + for å oppheve demping av lyden.

## LYDPLANKEKONTROLLFUNKSJONER

Du kan bruke flerfunksjonsknappen  til å styre medieavspilling. Bruk *Bluetooth*-knappen  til å håndtere *Bluetooth*-tilkoblinger.

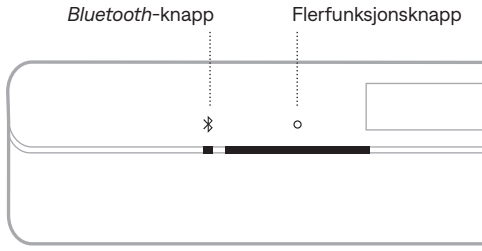

FUNKSJON	GJØR DETTE
<b>Velg <i>Bluetooth</i>-kilde</b>	Trykk på  .
<b>Koble til mobilenheter</b>	Trykk på og hold  til lysfeltet pulserer blått.
<b>Slette enhetslisten på lydplanken</b>	Trykk på og hold  i ti sekunder til lysfeltet pulserer hvitt to ganger og toner ned til svart.
<b>Spille av / pause</b>	Trykk på  .
<b>Hoppe fremover</b>	Dobbeltrykk på  .
<b>Hoppe tilbake</b>	Trykk tre ganger på  .

## JUSTERE LYDEN

Bruk Bose-appen til å justere bass, diskant, midtre kanal, høydekanal og surroundkanaler. Du finner disse alternativene på Innstillinger-menyen.



## FÅ TILGANG TIL AMAZON ALEXA

Hvis du har en separat enhet med innebygd Alexa koblet til nettverket, kan du styre lydplanken fra den enheten med talekommandoer. Konfigurer stemmestyring ved å aktivere funksjonen og koble Alexa-kontoen til Bose-kontoen din. Deretter ber du bare Alexa om å spille musikk.

Bare si «Alexa» på en Amazon Alexa-aktivert enhet for å komme i gang. Deretter sier du hva du ønsker på <lydplankens navn>.

Prøv for eksempel å spille av favorittmusikken. Bare si «Alexa, play My Workout playlist on Family Room».

### MERKNADER:

- Du må ha en separat enhet med innebygd Alexa og wifi-tilkobling for å få tilgang til Alexa-funksjonalitet.
- Påse at du sier lydplankenavnet du tildelte i Bose-appen. Hvis flere enheter har samme navn, bruker du navnet som er tilordnet i Alexa-appen eller endrer navnet i Bose-appen.
- Støtte for nye apper legges til regelmessig.
- Alexa er ikke tilgjengelig på alle språk og i alle land.
- Du kan lese mer om hva Alexa kan gjøre, på <https://www.amazon.com/usealexa>

## STARTE GOOGLE ASSISTENT

Lydplanken er kompatibel med en Google Assistant-aktivert enhet som er koblet til Wi-Fi-nettverket med Chromecast built-in. Med Chromecast built-in kan du strøme lyd fra støttede apper ved å bruke stemmen eller ved å trykke på Cast-knappen på telefonen. Velg fra millioner av sanger fra populære musikkjenester som Pandora, Spotify og TuneIn.

Hvis du vil styre lydplanken med stemmen, bruker du en Google Assistant-aktivert enhet og aktiverer Chromecast built-in i Bose-appen. Du finner dette alternativet på Innstillinger-menyen.

### MERKNADER:

- Hvis du vil bruke Chromecast built-in, må du ha en Google Assistant-aktivert enhet og Wi-Fi-tilkobling.
- Støtte for nye apper legges til regelmessig.
- Google Assistant er ikke tilgjengelig på alle språk eller i alle land.
- Du kan lese mer om hva Google Assistant kan gjøre, på <https://support.google.com/assistant>

### Bruke stemmen

Bare si «Hey Google» på en Google Assistant-aktivert enhet for å komme i gang. Deretter sier du hva du ønsker på <lydplankens navn>.

Prøv for eksempel å spille av favorittmusikken. Bare si «Hey Google, spill treningsspillelisten min i stuen».

### MERKNADER:

- Påse at du sier lydplankenavnet du tildelte i Bose-appen. Hvis flere lydplanker har samme navn, bruker du navnet som er tilordnet i Google Assistant-appen eller endrer navnet i Bose-appen.
- Det kreves en Google Assistant-aktivert enhet.

### Bruke telefonen

Telefonen er fjernkontrollen.

- Bare trykk på Cast-knappen fra apper du allerede kjenner. Ingen nye pålogginger eller nedlastinger er nødvendig.
- Bruk telefonen til å søke, spille av, sette på pause og skru opp lyden fra hvor som helst i hjemmet.
- Mens du strømmer kan du fortsette å bruke telefonen til andre ting – bla gjennom sosiale medier, sende en tekstmelding og motta samtaler.
- Hør på musikk i hele huset når du bruker casting i flere rom med Chromecast-kompatible lydplanker.

Lydplanken kan spille av AirPlay 2-lyd slik at det er mulig å strøkke lyd raskt fra Apple-enheten til lydplanken eller flere høyttalere.

**MERKNADER:**

- Hvis du vil bruke AirPlay 2, må du ha en Apple-enhet som kjører iOS 11.4 eller nyere.
- Apple-enheten og lydplanken må være koblet til samme Wi-Fi-nettverk.
- Hvis du vil ha mer informasjon om AirPlay, kan du gå til <https://www.apple.com/airplay>

**STRØMME LYD FRA KONTROLLSENTER**

1. Åpne Kontrollsenter på Apple-enheten.
2. Trykk og hold på lydkortet øverst til høyre på skjermen, og trykk deretter på AirPlay-ikonet .
3. Velg lydplanken.

**STRØMME LYD FRA EN APP**

1. Åpne en musikkapp (for eksempel Apple Music), og velg et spor du vil spille av.
2. Trykk på .
3. Velg lydplanken.

## KOBLE TIL MOBILENHETER

1. Trykk på *Bluetooth*-knappen  på lydplanken eller fjernkontrollen.

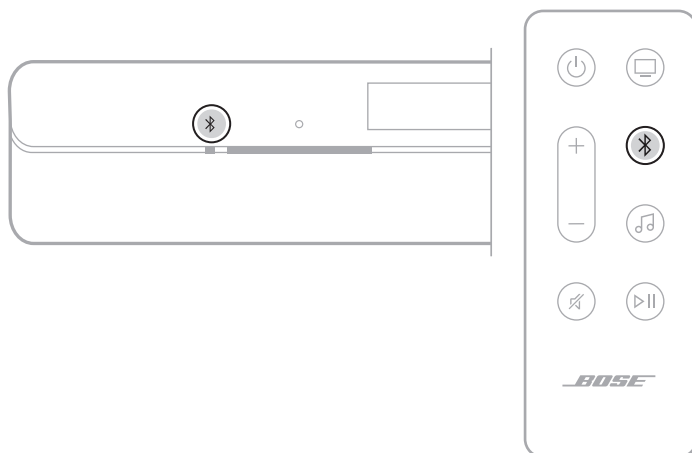

Lysfeltet pulserer blått.

2. Slå på *Bluetooth*-funksjonen på mobilenheten.

**MERKNAD:** *Bluetooth*-menyen er vanligvis på Innstillinger-menyen.

3. Velg lydplanken fra enhetslisten.

**MERKNAD:** Se etter navnet du skrev inn for lydplanken i Bose-appen. Standardnavnet vises hvis du ikke ga navn til lydplanken.

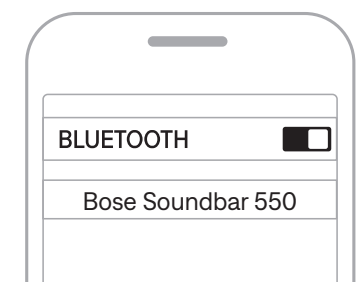

Når en tilkobling er etablert, vil du høre en tone samtidig som lysfeltet lyser hvitt før det toner ned til svart. Navnet på lydplanken vises i listen på mobilenheten.

## KOBLE FRA MOBILENHETER

Bruk Bose-appen til å koble fra mobilenheten.

**TIPS:** Du kan også bruke *Bluetooth*-innstillingene på mobilenheten. Når du deaktiverer *Bluetooth*, kobles samtidig alle andre enheter fra.

## KOBLE TIL MOBILENHETER PÅ NYTT

Trykk på *Bluetooth*-knappen  $\times$  på lydplanken eller fjernkontrollen.

Lydplanken prøver å koble til de sist tilkoblede enhetene.

### MERKNADER:

- Sjekk at *Bluetooth*-funksjonen er aktivert på mobilenheten.
- Enheten må være innenfor 9 m (30 fot) og slått på.

## KOBLE TIL EN MOBILENHET TIL

Du kan lagre opptil åtte enheter i enhetslisten for lydplanken.

**MERKNAD:** Du kan bare spille av lyd fra én enhet om gangen.

1. Trykk på og hold  $\times$  på lydplanken eller fjernkontrollen til lysfeltet pulserer blått.
2. Slett lydplanken fra enhetslisten på mobilenheten.

**MERKNAD:** Sjekk at *Bluetooth*-funksjonen er aktivert på mobilenheten.

## SLETTE ENHETSLISTEN PÅ LYDPLANKEN

1. Trykk på og hold  $\times$  på lydplanken eller fjernkontrollen i 10 sekunder til lysfeltet pulserer hvitt to ganger og deretter toner ned til svart.

Lysfeltet pulserer blått.

2. Slett lydplanken fra *Bluetooth*-listen på enheten.

Alle enheter fjernes, og lydplanken er klar til å kobles til (se side 28).

LED-lyset på fronten av lydplanken viser statusen for lydplanken.

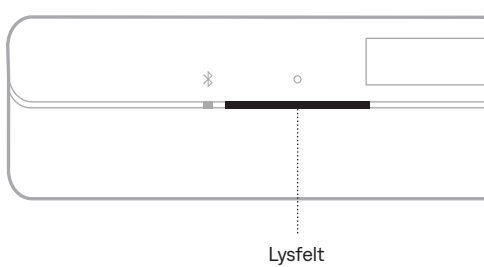

**MERKNAD:** Lysfeltet viser én status om gangen for den valgte kilden.

## WI-FI-STATUS

Viser statusen til lydplankens Wi-Fi-tilkobling.

LYSFELTAKTIVITET		SYSTEMSTATUS
Pulserer hvitt		Kobler til Wi-Fi
Lyser hvitt og toner deretter ned til svart		Koblet til Wi-Fi





## BLUETOOTH-STATUS

Viser *Bluetooth*-tilkoblingsstatusen for mobilenheter.

LYSFELTAKTIVITET		SYSTEMSTATUS
Pulserer blått		Klar til å koble til en mobilenhet
Pulserer hvitt		Kobler til mobilenhet
Lyser hvitt og toner deretter ned til svart		Koblet til mobilenhet
Hvitt lys pulserer to ganger og toner deretter ned til svart		Nullstiller enhetslisten





## Status for medieavspilling og volum

Viser statusen til lydplanken ved styring av medieavspilling og volum.



LYSFELTAKTIVITET		SYSTEMSTATUS
To lys i midten lyser hvitt		Pause
Høyre side av lysfeltet pulserer hvitt		Volum opp
Venstre side av lysfeltet pulserer hvitt		Volum ned
Venstre side av lysfeltet lyser hvitt		Demp

## STATUS FOR OPPDATERING OG FEIL

Viser statusen for programvareoppdateringen og feilvarslar.

LYSFELTAKTIVITET		SYSTEMSTATUS
Lyser gult		Konfigurasjon av Wi-Fi pågår
Hvitt lys flyter fra høyre mot venstre		Laster ned oppdatering
Hvitt lys flyter fra venstre mot høyre		Oppdaterer lydplanken
Pulserer rødt fire ganger		Forespørselen er midlertidig utilgjengelig – prøv igjen senere
Lyser rødt		Feil – kontakt kundestøtte hos Bose

## DEAKTIVERE/AKTIVERE WI-FI-FUNKSJONEN

På fjernkontrollen trykker og holder du dempeknappen  og *Bluetooth*-knappen  til lysfeltet pulserer hvitt to ganger og deretter toner ned til svart.





## KOBLE TIL TILBEHØR (VALGFRIIT)

Du kan koble alt dette tilbehøret til lydplanken. Hvis du vil ha mer informasjon, kan du se brukerveiledningen for tilbehør.

- **Bose Bass Module 700:** [Bose.com/BM700](https://Bose.com/BM700)
- **Bose Bass Module 500:** [Bose.com/BM500](https://Bose.com/BM500)
- **Bose Surround Speakers 700:** [Bose.com/SS700](https://Bose.com/SS700)
- **Bose Surround Speakers:** [Bose.com/SS](https://Bose.com/SS)

## KOBLE TIL BOSE SOUNDLINK *BLUETOOTH* SPEAKER ELLER BOSE-HODETELEFONER MED SIMPLESYNC™-TEKNOLOGI

Med Bose SimpleSync™-teknologi kan du koble noen Bose SoundLink *Bluetooth*-høytalere eller Bose Headphones til lydplanken for å få en ny måte å høre på musikk og se filmer på.

### Fordeler

- **En personlig TV-lytteopplevelse:** Lytt til TV uten å forstyrre andre ved koble Bose-hodetelefonene til lydplanken. Bruk uavhengige volumkontroller på hvert produkt til å senke eller dempe lyden på lydplanken samtidig som du har så høy lyd som du ønsker i hodetelefonene.
- **Et annet rom med lyd:** Hør på samme sang i to forskjellige rom samtidig ved å koble Bose SoundLink *Bluetooth* speaker til lydplanken.

**MERKNAD:** SimpleSync™-teknologien har en *Bluetooth*-rekkevidde på opptil ni meter. Vegger og byggematerialer kan påvirke mottaket.

### Kompatible produkter

Du kan koble de fleste Bose SoundLink *Bluetooth* speakers til lydplanken, samt Bose-hodetelefoner.

Populære compatible produkter er:

- Bose SoundLink Revolve+ *Bluetooth* speaker
- Bose SoundLink Mini *Bluetooth* speaker
- Bose SoundLink Micro *Bluetooth* speaker
- Bose SoundLink Flex *Bluetooth* Speaker
- Bose Noise Cancelling Headphones 700
- Bose QuietComfort 35 wireless headphones
- Bose QuietComfort 45-hodetelefoner

Nye produkter legges til regelmessig. Her finner du en fullstendig liste og mer informasjon: [support.Bose.com/Groups](https://support.Bose.com/Groups)

## Koble til med Bose-appen

Bruk Bose-appen til å koble Bose SoundLink *Bluetooth*-høytalere eller Bose-hodetelefoner til lydplanken. Hvis du vil ha mer informasjon, kan du gå til [support.bose.com/SB550Grouping](https://support.bose.com/SB550Grouping)

### MERKNADER:

- Påse at produktet du kobler til, er slått på, innenfor 9 m (30 fot) fra lydplanken og klar til å koble til en annen enhet. Hvis du vil ha mer informasjon, kan du se brukerhåndboken for produktet.
- Du kan bare koble til ett produkt om gangen til lydplanken.

## KOBLE TIL BOSE SOUNDLINK *BLUETOOTH* SPEAKER ELLER BOSE-HODETELEFONER PÅ NYTT

Bruk Bose-appen til å koble lydplanken til et tidligere tilkoblet kompatibelt Bose-produkt på nytt.

**MERKNAD:** Lydplanken være innenfor rekkevidde (9 m eller 30 fot) og slått på.

## OPPDATERE LYDPLANKEN

Lydplanken oppdateres automatisk når den er koblet til Bose-appen og Wi-Fi-nettverket.

## BYTTE BATTERIET I FJERNKONTROLLEN

<b>⚠ WARNING</b>	
<ul style="list-style-type: none"><li>• <b>INGESTION HAZARD:</b> This product contains a button cell or coin battery.</li><li>• <b>DEATH</b> or serious injury can occur if ingested.</li><li>• A swallowed button cell or coin battery can cause <b>Internal Chemical Burns</b> in as little as <b>2 hours</b>.</li><li>• <b>KEEP</b> new and used batteries <b>OUT OF REACH</b> of <b>CHILDREN</b></li><li>• <b>Seek immediate medical attention</b> if a battery is suspected to be swallowed or inserted inside any part of the body.</li></ul>	

**MERKNAD:** Du finner mer informasjon under «ADVARSLER/FORHOLDSREGLER» på side 2.

1. Bruk en mynt til å vri dekslet på batterirommet mot venstre (mot urviseren), og ta av dekslet.

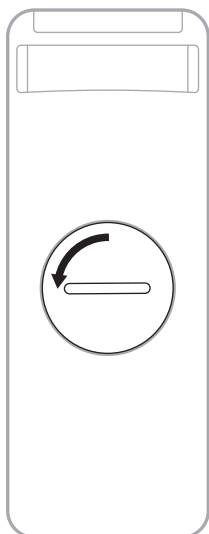

2. Sett inn det nye batteriet med den flate siden med +-symbolet vendt opp.

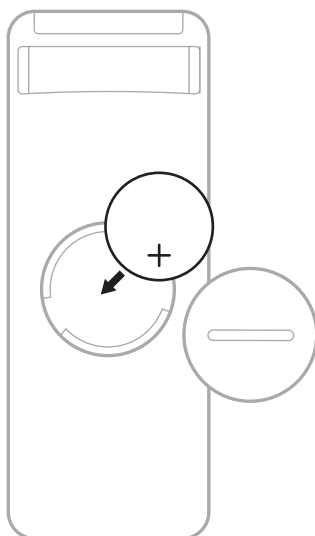

**MERKNAD:** Bruk bare et godkjent (for eksempel UL) 3-volts litiumbatteri av typen CR2032 eller DL2032.

3. Sett dekselet tilbake på plass, og vri det mot høyre (med urviseren) til det låses på plass.

## RENGJØRE LYDPLANKEN

Tørk av overflatene på utsiden av lydplanken med en myk, tørr klut.

### FORSIKTIG:

- IKKE la det komme væskesøl på lydplanken eller i åpninger.
- IKKE blås luft inn i de oppovervendte høyttalerne eller lydplanken.
- IKKE bruk støvsuger til å rengjøre de oppovervendte høyttalerne eller lydplanken.
- IKKE bruk spray i nærheten av de oppovervendte høyttalerne eller lydplanken.
- IKKE bruk noen form for løsemidler, kjemikalier eller rengjøringsmidler som inneholder alkohol, ammoniakk eller slipemidler.
- IKKE la det komme gjenstander inn i åpningene.

## RESERVEDELER OG TILBEHØR

Reservevedeler og tilbehør kan bestilles fra kundestøtte hos Bose.

Gå til [support.Bose.com/SB550](https://support.Bose.com/SB550)

## BEGRENSET GARANTI

Lydplanken er dekket av en begrenset garanti. Detaljert informasjon om den begrensede garantien finnes på nettstedet [worldwide.Bose.com/Warranty](https://worldwide.Bose.com/Warranty).

Du finner instruksjoner for hvordan du registrerer produktet her: [worldwide.Bose.com/ProductRegistration](https://worldwide.Bose.com/ProductRegistration). Hvis du ikke registrerer produktet, påvirker det ikke rettighetene dine i henhold til den begrensede garantien.

## PRØV DETTE FØRST

Hvis det oppstår problemer med lydplanken:

- Kontroller at lydplanken er koblet til en strømførende stikkontakt.
- Kontroller at alle kablene er godt tilkoblet.
- Sjekk statusen til lydplanken (se side 30).
- Last ned Bose-appen, og kjør tilgjengelige programvareoppdateringer.
- Plasser lydplanken i henhold til retningslinjene for plassering (se side 14).
- Flytt lydplanken innenfor den anbefalte rekkevidden til mobilenheten for at den skal fungere slik den skal.
- Påse at lydplanken er plassert minst 0,3-0,9 m (1–3 fot) fra annet trådløst utstyr.
- Kontroller at eventuelle Wi-Fi-tilgangspunkter er plassert opptil 2,4–3,0 m fra lydplanken og eventuell bassmodul eller surroundhøytalere.



## ANDRE LØSNINGER

Hvis du ikke kan løse problemet, kan tabellen nedenfor være til hjelp for å identifisere symptomer og løsninger på vanlige problemer. Du kan også finne feilsøkningsartikler, videoer og andre ressurser på [support.bose.com/SB550](https://support.bose.com/SB550)

Kontakt kundestøtte hos Bose hvis du ikke greier å løse problemet.

Gå til [worldwide.bose.com/contact](https://worldwide.bose.com/contact)

SYMPTOM	LØSNING
Ingen HDMI eARC-port på TV-en	<p>Bruk TV-ens HDMI ARC-port.</p> <p>Hvis TV-en ikke har en HDMI ARC-port, bruker du en optisk kabel til å koble lydplanken til TV-en.</p>
Ingen HDMI eARC-port, HDMI ARC-port eller optisk port på TV-en	<p>Hvis TV-en er koblet til en kabel- eller satellittboks, kobler du HDMI-kabelen fra lydplanken til kabel- eller satellittboksen.</p> <p>Koble til TV-en med en lydadapter og separat lyd-kabel, for eksempel en koaksialkabel, 3,5 mm kabel eller analog lyd-kabel (følger ikke med). Nødvendig adaptertype og kabel avhenger av lydportene som finnes på TV-en din.</p>

SYMPTOM	LØSNING
<b>Lydplanken slår seg ikke på</b>	<p>Plugg strømledningen inn i en annen stikkontakt.</p> <p>Bruk fjernkontrollen til å slå lydplanken på (se side 20).</p> <p>Koble fra strømledningene for lydplanken og den valgfrie bassmodulen eller surroundhøytalerne, vent i 30 sekunder og plugg dem i stikkontakten.</p>
<b>Lydplanken slår seg ikke av</b>	<p>Lydplanken kan være i nettverksventemodus. Trykk på Strøm på/av-knappen  på fjernkontrollen for å aktivere lydplanken. Trykk på  én gang til for å slå av lydplanken.</p>
<b>Lyd spilles ikke i Dolby Atmos</b>	<p>Kontroller at lydplanken er koblet til TV-ens HDMI eARC- eller ARC-port.</p> <p>Kontroller at innholdet du spiller av, støttes av Dolby Atmos.</p> <p>Gå til Spilles nå-skjermen i Bose-appen for å kontrollere at lyden strømmes i Dolby Atmos-format. Hvis den ikke strømmes i Dolby Atmos, må du kontrollere at de avanserte lydinnstillingene på TV-en tillater at Dolby Atmos går gjennom til lydplanken. Se brukerhåndboken for TV-en.</p>
<b>Fjernkontrollen fungerer ustabil eller ikke i det hele tatt</b>	<p>Skift batteriet (se side 35).</p> <p>Påse at fjernkontrollen er innenfor en rekkevidde på 6 m (20 fot) fra lydplanken.</p> <p>Påse at det ikke er mellomrom mellom fjernkontrollen og lydplanken.</p>
<b>Bose-appen fungerer ikke på mobilenheter</b>	<p>Kontroller at mobilenheten kan brukes med Bose-appen, og at den oppfyller minimumskravene til systemet. Hvis du vil ha mer informasjon, kan du se appbutikken på mobilenheten.</p> <p>Avinstaller Bose-appen på mobilenheten, og installer appen på nytt (se side 18).</p>
<b>Lydplanken vises ikke slik at den kan legges til i en annen Bose-konto</b>	<p>Kontroller at deling er aktivert på lydplanken ved hjelp av Bose-appen.</p> <p>Kontroller at lydplanken og mobilenheten er koblet til samme Wi-Fi nettverk.</p>
<b>Lydplanke og kilde slås ikke på/av samtidig</b>	<p>Trykk på Strøm på/av-knappen  for å slå kilden på/av.</p>

SYMPTOM	LØSNING
<p><b>Avbrutt eller ingen lyd fra lydplanken</b></p>	<p>Øk volumet på lydplanken (se side 23) eller mobilenheten.</p> <p>Hvis venstre ende av lysfeltet lyser hvitt, er lydplanken dempet. Trykk på dempeknappen  for å oppheve dempingen av lydplanken.</p> <p>Kontroller at mobilenheten ikke er dempet.</p> <p>Kontroller at du bruker en kompatibel <i>Bluetooth</i>-mobilenhet.</p> <p>Start mobilenheten på nytt.</p> <p>Start lydkilden på nytt.</p> <p>Bytt til en annen kilde (se side 22).</p> <p>Spill av lyd fra en annen app eller musikkjeneste.</p> <p>Hvis lyden er fra en Wi-Fi-kilde, tilbakestill du ruterer.</p> <p>Start TV-en på nytt.</p> <p>Kontroller lydinnstillingene på TV-en. Se brukerhåndboken for TV-en.</p> <p>Oppdater programvaren på TV-en. Se brukerhåndboken for TV-en.</p> <p>Koble HDMI-kabelen fra TV-ens HDMI eARC- (eller ARC)-port, og koble den til på nytt.</p> <p>Sørg for at lydplankens HDMI-kabel er satt inn i en port på TV-en som er merket HDMI eARC (Enhanced Audio Return Channel), og ikke en standard HDMI-port. Hvis TV-en din ikke har en HDMI eARC-port, kobler du lydplanken til HDMI ARC-porten. Hvis TV-en din ikke har en ARC-port, kobler du til lydplanken med den optiske kabelen (se side 48).</p> <p>Hvis lydplanken er koblet til TV-ens HDMI eARC-port (eller ARC), må du kontrollere at <b>CEC (Consumer Electronics Control)</b> er aktivert på TV-ens systemmeny. Det kan TV-en din referere til CEC med et annet navn. Se brukerhåndboken for TV-en.</p> <p>Hvis lydplanken er koblet til den optiske porten på TV-en, må du passe på at den optiske kabelen er satt inn i en port på TV-en merket <b>Output</b> eller <b>OUT</b>, ikke Input eller IN.</p> <p>Koble fra strømledningene for lydplanken og den valgfrie bassmodulen eller surroundhøytalerne, vent i 30 sekunder og plugg dem i stikkontakten.</p> <p>Kontroller innstillingen Avansert CEC i Bose-appen. Du finner dette alternativet på Innstillinger-menyen. Hvis du vil ha mer informasjon, kan du gå til <a href="https://support.Bose.com/SB550_CEC">support.Bose.com/SB550_CEC</a></p>



SYMPTOM	LØSNING
<b>Lydplanken kobles ikke til bassmodul eller surroundhøytalere</b>	<p>Slå opp i brukerhåndboken for bassmodulen eller surroundhøytalere for feilsøking (se side 33).</p> <p>Kontroller at bassmodulen eller surroundhøytalere er kompatible med lydplanken (se side 33).</p> <p>Koble fra strømledningene for lydplanken og den valgfrie bassmodulen eller surroundhøytalere, vent i 30 sekunder og plugg dem i stikkontakten.</p>
<b>Ingen lyd fra bassmodulen eller surroundhøytalere</b>	<p>Kontroller at bassmodulen eller surroundhøytalere er kompatible med lydplanken (se side 33).</p> <p>Kontroller at programvaren er oppdatert i Bose-appen.</p> <p>Juster bassnivået med Bose-appen (se side 24).</p> <p>Bytt til en annen kilde (se side 22).</p>
<b>Det kommer lyd fra TV-høytaleren</b>	<p>Sørg for at lydplankens HDMI-kabel er satt inn i en port på TV-en som er merket HDMI eARC (Enhanced Audio Return Channel), og ikke en standard HDMI-port. Hvis TV-en din ikke har en HDMI eARC-port, kobler du lydplanken til HDMI ARC-porten. Hvis TV-en din ikke har en ARC-port, kobler du til lydplanken med den optiske kabelen (se side 48).</p> <p>Koble HDMI-kabelen fra TV-ens HDMI eARC- (eller ARC)-port, og koble den til på nytt.</p> <p>Koble fra strømledningene for lydplanken og den valgfrie bassmodulen eller surroundhøytalere, vent i 30 sekunder og plugg dem i stikkontakten.</p> <p>Slå av TV-høytalere. Se brukerhåndboken for TV-en.</p> <p>Reduser TV-volumet til den laveste innstillingen.</p> <p>Hvis lydplanken er koblet til TV-ens HDMI eARC-port (eller ARC), må du kontrollere at <b>CEC (Consumer Electronics Control)</b> er aktivert på TV-ens systemmeny. Det kan TV-en din refererer til CEC med et annet navn. Se brukerhåndboken for TV-en.</p> <p>Kontroller innstillingen Avansert CEC i Bose-appen. Du finner dette alternativet på Innstillinger-menyen. Hvis du vil ha mer informasjon, kan du gå til <a href="https://support.bose.com/SB550_CEC">support.bose.com/SB550_CEC</a></p>
<b>Dårlig eller forvrengt lyd</b>	<p>Test forskjellige kilder hvis tilgjengelig.</p> <p>Kontroller at TV-en kan spille av surroundlyd. Se brukerhåndboken for TV-en.</p> <p>Hvis lyden spilles av fra en annen enhet, reduserer du volumet på denne enheten.</p> <p>Juster bassnivået med Bose-appen (se side 24).</p> <p>Slå TV-høytalere av. Se brukerhåndboken for TV-en.</p> <p>Kontroller lyden (se side 49).</p>

SYMPTOM	LØSNING
<p><b>Lydplanken spiller ikke av lyd fra riktig kilde eller velger feil kilde etter en forsøkelse</b></p>	<p>Kontroller innstillingen Avansert CEC i Bose-appen. Du finner dette alternativet på Innstillinger-menyen. Hvis du vil ha mer informasjon, kan du gå til <a href="http://support.Bose.com/SB550_CEC">support.Bose.com/SB550_CEC</a></p> <p>Deaktiver CEC på kilden. Se i brukerhåndboken til kilden.</p>
<p><b>Lydplanken kobler ikke til et Wi-Fi-nettverk</b></p>	<p>I Bose-appen velger du riktig nettverksnavn og skriver inn passordet (det skilles mellom store og små bokstaver).</p> <p>Kontroller at lydplanken og mobilenheten er koblet til samme Wi-Fi nettverk.</p> <p>Hvis nettverksinformasjonen er endret, kan du se side 19.</p> <p>Aktiver Wi-Fi på mobilenheten du bruker til konfigurasjonen.</p> <p>Lukk andre åpne apper på mobilenheten.</p> <p>Start mobilenheten og ruterer på nytt.</p> <p>Hvis ruterer støtter frekvensområdet 2,4 GHz og 5 GHz, må du passe på at både enheten (mobil eller datamaskin) og lydplanken er koblet til det samme frekvensområdet.</p> <p><b>MERKNAD:</b> Gi hvert frekvensområde et unikt navn for å være sikker på at du kobler til riktig frekvensområde.</p> <p>Tilbakestill ruterer.</p> <p>Koble fra strømledningene for lydplanken og den valgfrie bassmodulen eller surroundhøytalerne, vent i 30 sekunder og plugg dem i stikkontakten. Avinstaller Bose-appen på mobilenheten, installer appen og start konfigurasjonen på nytt.</p> <p>Hvis du kobler til et annet nettverk og appen ikke ber deg om å konfigurere, går du til hovedskjermbildet og legger til lydplanken.</p>
<p><b>Lydplanken kobles ikke til Bluetooth-enheten</b></p>	<p>Deaktiver og aktiver <i>Bluetooth</i>-funksjonen på mobilenheten.</p> <p>Slett lydplanken fra <i>Bluetooth</i>-listen. Koble til på nytt (se side 28).</p> <p>Koble til en annen mobilenhet (se side 28).</p> <p>Kontroller at du bruker en kompatibel <i>Bluetooth</i>-mobilenhet. Gå til <a href="http://support.Bose.com/SB550_BT">support.Bose.com/SB550_BT</a></p> <p>Slett lydplanken fra <i>Bluetooth</i>-listen på mobilenheten. Koble til på nytt (se side 28).</p> <p>Nullstill enhetslisten til lydplanken (se side 29). Koble til på nytt (se side 28).</p>

SYMPTOM	LØSNING
<b>Lydplanken strømmer ikke lyd med AirPlay</b>	<p>Påse at lydplanken er slått på og innenfor rekkevidde (se side 21).</p> <p>Påse at Apple-enheten og lydplanken er koblet til samme Wi-Fi-nettverk.</p> <p>Oppdater Apple-enheten.</p> <p>Påse at lydplanken er oppdatert (se side 35).</p> <p>Hvis du ikke finner AirPlay-ikonet  i musikkappen du strømmer fra, kan du strøme lyd fra kontrollsenteret.</p> <p>Du kan få mer hjelp på <a href="https://www.apple.com/airplay">https://www.apple.com/airplay</a></p>
<b>Amazon Alexa kan ikke styre lydplanken</b>	<p>Kontroller at du har en Amazon Alexa-aktivert enhet koblet til nettverket (se side 25).</p> <p>Kontroller at du sier navnet du tilordnet i Bose-appen.</p> <p>Koble mobilenheten til Wi-Fi.</p> <p>Kontroller at Amazon Alexa er tilgjengelig i landet du er i (se side 25).</p> <p>Sørg for at du bruker den mest oppdaterte versjonen av Amazon Alexa-appen.</p> <p>Kontroller at mobilenheten er kompatibel.</p> <p>Du kan få mer hjelp på <a href="https://www.amazon.com/usealexa">https://www.amazon.com/usealexa</a></p>
<b>Google Assistent kan ikke styre lydplanken</b>	<p>Kontroller at du har en Google Assistent-aktivert enhet koblet til nettverket (se side 26).</p> <p>Påse at du sier navnet du tilordnet i Bose-appen.</p> <p>Kontroller at Chromecast built-in er aktivert i Bose-appen (se side 26).</p> <p>Koble mobilenheten til Wi-Fi.</p> <p>Kontroller at Google Assistent er tilgjengelig i landet du er i.</p> <p>Kontroller at du bruker den mest oppdaterte versjonen av Google Assistent-appen.</p> <p>Kontroller at mobilenheten er kompatibel.</p> <p>Du kan få mer hjelp på <a href="https://support.google.com/assistant">https://support.google.com/assistant</a></p>

SYMPTOM	LØSNING
<b>Lydplanken kobler ikke til Bose SoundLink Bluetooth-høytaler eller Bose-hodetelefoner</b>	<p>Kontroller at høyttaleren eller hodetelefonene er slått på, innenfor 9 m (30 fot) fra lydplanken og klar til å koble til en annen enhet. Hvis du vil ha mer informasjon, kan du se brukerhåndboken for produktet.</p>
<b>Lydplanken kobles ikke til tidligere tilkoblet Bose SoundLink Bluetooth-høytaler eller Bose-hodetelefoner</b>	<p>Koble til med Bose-appen (se side 18).</p>
<b>Dårlig lyd kvalitet fra tilkoblet Bose SoundLink Bluetooth speaker eller Bose-hodetelefoner</b>	<p>Hvis ruterer støtter frekvensområdet 2,4 GHz og 5 GHz og lydplanken er koblet til 2,4 GHz, må du koble til 5 GHz.</p> <p>Ikke alle Bose SoundLink <i>Bluetooth</i> speakers kan spille av lyd helt synkront når de er koblet til lydplanken. Her kan du sjekke om produktet ditt er kompatibelt: <a href="http://support.Bose.com/Groups">support.Bose.com/Groups</a></p> <p>Kontroller at Synkroniser med gruppe er aktivert i Bose-appen (se side 18). Du finner dette alternativet på Innstillinger-menyen.</p> <p>Installer eventuelle tilgjengelige programvareoppdateringer for høyttaleren eller hodetelefonene. Se etter oppdateringer ved å åpne den aktuelle Bose-appen for produktet på mobilenheten eller ved å gå til <a href="http://btu.Bose.com">btu.Bose.com</a> på datamaskinen.</p>

## TILBAKESTILLE LYDPLANKEN

Gjenoppretting av fabrikkinnstillingene fjerner alle innstillinger for kilde, volum og nettverk og tilbakestiller lydplanken til standardinnstillingene.

1. Trykk og hold Volum ned-knappen — og Spill av / pause-knappen ▷|| på fjernkontrollen i 5 sekunder til lysfeltet pulserer hvitt to ganger og deretter toner ned til svart.



Lydplanken starter på nytt. Når tilbakestillingen er fullført, lyser lysfeltet konstant gult.

2. Hvis du vil nullstille lydplankens nettverks- og lydinnstillinger, starter du Bose-appen på mobilenheten og legger til lydplanken i nettverket ditt (se «Legge lydplanken til en eksisterende konto» på side 19).

## TILKOBLINGSALTERNATIVER

Koble lydplanken til TV-en med ett av følgende tilkoblingsalternativer:

- **Alternativ 1 (foretrukket):** HDMI eARC (Enhanced Audio Return Channel) eller ARC
- **Alternativ 2:** Optisk

### MERKNADER:

- For å få Dolby Atmos-surroundlyd må du koble lydplanken til HDMI eARC- eller ARC-porten på TV-en (se side 47). Hvis TV-en ikke har en eARC- eller ARC-port, kan du koble den optiske kabelen til den optiske porten for å få en romlig og livaktig lyd (se side 48).
- Hvis du vil bruke TV-ens fjernkontroll til å styre strøm, volum og demping på lydplanken, må lydplanken være koblet til HDMI eARC- eller ARC-porten på TV-en.

1. Finn **HDMI IN-** og **Audio OUT** (optisk)-portene på baksiden av TV-en.

**MERKNAD:** Det kan hende at portpanelet på TV-en din ikke ser ut som på bildet. Se på formen på porten.

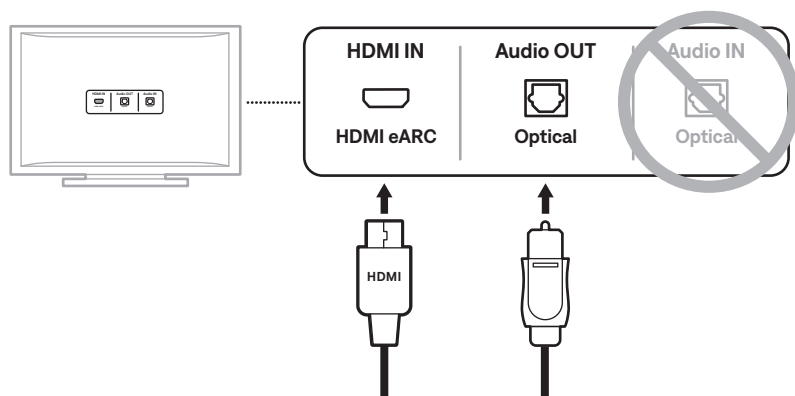

**Alternativ 1 (foretrukket)**  
**HDMI eARC (eller ARC):**  
 Bruk HDMI-kabelen til denne tilkoblingen.

**Alternativ 2**  
**Optisk:** Hvis TV-en ikke har en HDMI eARC- (eller ARC)-port, bruker du en optisk kabel til denne tilkoblingen.

2. Velg en lyd-kabel.

## KOBLE LYDPLANKEN TIL TV-EN

Når du har valgt lyd kabel, kobler du lydplanken til TV-en.

### Alternativ 1 (foretrukket): HDMI eARC eller ARC

1. Sett den ene enden av HDMI-kabelen inn i TV-ens **HDMI eARC**- eller **ARC**-port.
2. Sett den andre enden av kabelen inn i **HDMI (eARC)**-porten på lydplanken.

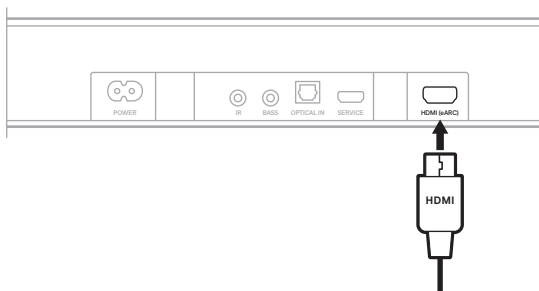

## Alternativ 2: Optisk

Hvis TV-en ikke har en HDMI eARC- (eller ARC)-port, bruker du en optisk kabel for å koble lydplanken til TV-en.

1. Ta av beskyttelsehettene fra begge endene av den optiske kabelen.



**FORSIKTIG:** Hvis du setter inn pluggen med hetten på, kan det føre til skade på pluggen og/eller porten.

2. Sett den ene enden av den optiske kabelen inn i **Optical OUT**-porten på TV-en.

**FORSIKTIG:** Hvis du setter inn pluggen feil vei, kan det føre til skade på pluggen og porten.

3. Hold pluggen på den andre enden av den optiske kabelen.

4. Rett inn pluggen etter **OPTICAL IN**-porten på lydplanken, og sett pluggen forsiktig inn.

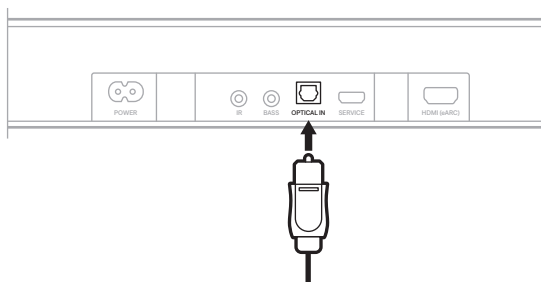

**MERKNAD:** Porten har en hengslet luke som svinger innover når pluggen settes inn.

5. Trykk pluggen bestemt inn i porten til du hører eller føler et klikk.





## KONTROLLERE LYDEN

1. Slå TV-en på med fjernkontrollen til TV-en.
2. Slå TV-høytalerne av i TV-ens lydvalgsmeny.

**MERKNAD:** Brukerveiledningen for TV-en gir mer informasjon.

3. Hvis du bruker en kabel- eller satellittboks eller andre kilder:
  - a. Slå kilden på.
  - b. Velg riktig TV-inngang.
4. Slå lydplanken på (se side 21).

Du skal høre at det kommer lyd fra lydplanken.

5. Trykk på dempeknappen  på fjernkontrollen til lydplanken.

Du hører ikke at det kommer lyd fra TV-høytalerne eller lydplanken.

**MERKNAD:** Hvis du hører lyd fra TV-en etter at lydplanken er dempet, kan du se «Det kommer lyd fra TV-høytaleren» på side 41.



877984-0010