



SOUNDBAR 550

Läs igenom och spara alla anvisningar om skydd, säkerhet och användning.

CE Härmed förklarar Bose Corporation att denna produkt i alla väsentliga avseenden uppfyller de krav och föreskrifter som uppställts enligt direktivet 2014/53/EG och andra tillämpliga EG-direktiv. En komplett försäkran om överensstämmelse finns på www.Bose.com/compliance

UK CA Denna produkt följer alla tillämpliga förordningar för elektromagnetisk kompatibilitet (Electromagnetic Compatibility Regulations 2016) och alla andra tillämpliga förordningar i Storbritannien. En komplett försäkran om överensstämmelse finns på www.Bose.com/compliance

Bose Corporation intygar härmed att den här produkten uppfyller kraven enligt förordningarna för radioutrustning (Radio Equipment Regulations 2017) och andra tillämpliga förordningar i Storbritannien. En komplett försäkran om överensstämmelse finns på www.Bose.com/compliance

Viktiga säkerhetsanvisningar

Läs de här anvisningarna.

Rengör endast med en torr trasa.

Blockera inte ventilationsöppningarna. Installera produkten i enlighet med tillverkarens anvisningar.

Använd bara den utrustning/de tillbehör som rekommenderas av tillverkaren.

Låt utbildad personal utföra all service. Underhåll krävs när apparaten skadats på något sätt, t.ex. om elkabel eller kontakt har skadats, vätska har spillts i apparaten eller främmande föremål har hamnat i den, om apparaten har utsatts för regn eller fukt, om apparaten inte fungerar felfritt eller har tappats.

VARNINGAR/TÄNK PÅ



Den här symbolen på produkten betyder att det finns oisolerad, farlig spänning i produkten som kan utgöra en påtaglig risk för elstötar.



Den här symbolen på produkten betyder att det finns viktig information om användning och hantering i den här bruksanvisningen.

⚠ WARNING	
<ul style="list-style-type: none"> • INGESTION HAZARD: This product contains a button cell or coin battery. • DEATH or serious injury can occur if ingested. • A swallowed button cell or coin battery can cause Internal Chemical Burns in as little as 2 hours. • KEEP new and used batteries OUT OF REACH OF CHILDREN • Seek immediate medical attention if a battery is suspected to be swallowed or inserted inside any part of the body. 	

- Svälj inte batteriet eftersom du riskerar kemiska brännskador.
- Den medföljande fjärrkontrollen innehåller ett knappbatteri. Om knappbatteriet sväljs kan det orsaka allvarliga inre kemiska brännskador inom bara två timmar, och dessa kan leda till dödsfall.
- Se till att barn inte kommer åt nya eller begagnade batterier.
- Även använda batterier kan orsaka allvarliga skador eller dödsfall.
- Se alltid till att batterifacket är ordentligt stängt. Om batterifacket inte kan stängas ordentligt ska du sluta använda produkten, ta ur batterierna och se till att barn inte kommer åt dem.
- Säkerställ att batterierna är installerade med rättvänd polaritet (+ och -).
- Blanda inte gamla och nya batterier, olika märken eller typer av batterier, som alkaliska batterier, brunstensbatterier eller uppladdningsbara batterier.

- Om du misstänker att någon svalt batteriet eller att det kommit in i annan kroppsöppning ska du omedelbart söka läkarhjälp.
- Ring 112 och begär Giftinformationscentralen för information om behandling.
- För att undvika explosion, eldsvåda eller kemiska brännskador ska du iaktta försiktighet när du byter ut batteriet och endast ersätta det med ett godkänt batteri.
- Ta omedelbart ut och återvinn eller lämna in använda batterier enligt lokala föreskrifter och se till att barn inte kan komma åt dem. Batterier får INTE kastas med hushållsavfallet eller förbrännas.
- Om utrustning inte används under en längre tid ska använda batterier tas ur och omedelbart återvinnas eller lämnas in enligt lokala föreskrifter.
- De får inte tvångsurladdas, laddas om, demonteras, hettas upp över 85 °C eller förbrännas. Det kan leda till skador på grund av ventilering, läckage eller explosion som ger kemiska brännskador.
- Ej uppladdningsbara batterier får ej laddas om.
- Batterityp: CR2032 | Nominell batterispänning: 3V



Produkten innehåller små delar som kan utgöra kvävningsrisker. Inte lämplig för barn under 3 år.



Produkten innehåller magnetiska material. Konsultera vid behov en läkare för att ta reda på om medicinska implantat kan påverkas av detta.

- För att minska risken för brand eller elstötar, utsätt INTE produkten för regn, stänk, droppar eller fukt och placera inga vätskefyllda föremål, som exempelvis vaser, på eller i dess närhet.
- Se till att produkten inte kommer i närheten av öppen eld eller heta värmekällor. Tända ljus eller andra föremål med öppna lågor får INTE placeras på eller i närheten av produkten.
- Gör INGA obehöriga ändringar av produkten.
- Använd INTE någon växelriktare tillsammans med den här produkten.
- Använd den INTE i motorfordon eller båtar.
- Om produkten kopplas bort från strömförsörjningen med elkabelns eller produktens kontakt, ska det vara lätt att komma åt och använda denna kontakt.
- Använd enbart följande delar till att montera produkten: Bose Soundbar Wall Bracket.
- Se till att du inte placerar produkten så att den blockerar ventilationsöppningar på din tv eller monitor. Läs mer i användarhandboken som medföljde din tv eller monitor och installera produkten i enlighet med tillverkarens anvisningar.
- Med anledning av ventilationskraven rekommenderar Bose inte att produkten placeras i trånga utrymmen, såsom ett hålrum i väggen eller i ett stängt skåp.
- Placera eller installera inte produkten nära någon värmekälla som exempelvis radiatorer, värmespjäll och spisar eller någon annan apparat (inklusive förstärkare) som avger värme.
- Förvara batterierna utom räckhåll för barn.
- Batterier kan orsaka brand eller kemisk brännskada om de hanteras felaktigt. Ladda inte om batterier, ta inte isär dem, värm inte upp dem och bränn inte upp dem.
- Batteriet som medföljer produkten kan medföra risk för eldsvåda, explosion eller vara frätande om det används felaktigt, byts ut felaktigt, eller byts ut mot fel batterityp.

OBS! Den här utrustningen har testats och befunnits överensstämma med gränsvärdena för digitala enheter enligt klass B, i enlighet med del 15 i FCC:s bestämmelser. Gränsvärdena är avsedda att ge rimligt skydd mot skadliga störningar vid installation i bostäder. Den här utrustningen genererar, använder och kan avge radiofrekvensenergi, och om utrustningen inte installeras och används i enlighet med anvisningarna kan den orsaka skadliga störningar i samband med radiokommunikation. Det ges dock ingen garanti för att det inte kan förekomma skadliga störningar i en viss installation. Om den här utrustningen stör mottagningen i en radio- eller TV-apparat (vilket kan upptäckas genom att utrustningen stängs av och sätts på) rekommenderar vi att du försöker motverka störningen genom att vidta en eller flera av följande åtgärder:

- Rikta om eller flytta den mottagande produkten eller antennen.
- Öka avståndet mellan utrustningen och mottagaren.
- Anslut utrustningen till ett vägguttag i en annan strömkrets än den som mottagaren är ansluten till.
- Vänd dig till din återförsäljare eller en erfaren radio-/TV-reparatör för att få hjälp.

Om utrustningen ändras eller modifieras på något sätt, som inte uttryckligen har godkänts av Bose Corporation, kan det medföra att användarens rätt att använda produkten upphävs.

Denna enhet uppfyller del 15 i FCC-bestämmelserna och licensundantaget i ISED Canada angående RSS-standarder. Följande två villkor ställs för användningen: (1) Enheten får inte orsaka skadliga störningar och (2) enheten måste tåla alla former av störningar som den tar emot, inklusive störningar som kan orsaka oönskad drift av enheten.

Den här utrustningen ska inte installeras och användas på ett avstånd mindre än 20 cm mellan radiatoren och din kropp.

För den här enheten används 5150 – 5250 MHz-bandet och den får endast användas inomhus för att minska risken för negativ interferens mellan mobila satellitsystem som delar samma kanaler.

CAN ICES-3(B)/NMB-3(B)

För Europa:

Frekvensband vid användning 2 400 till 2 483,5 MHz, 5 150 till 5 350 MHz och 5 470 till 5 725 MHz.

Maximal överföringsstyrka mindre än 20 dBm EIRP.

Frekvensband som används: 5725 till 5850 MHz.

Maximal överföringsstyrka mindre än 14 dBm (25 mW) EIRP.

Maximal överföringsstyrka är mindre än lagstadgade gränser så att SAR-testning inte är nödvändigt och undantaget per gällande bestämmelser.

Enheten får endast användas inomhus vid drift inom frekvensområdet 5150 till 5350 MHz i alla EU-medlemsstater som är listade i tabellen.

									
BE	DK	IE	UK(NI)	FR	CY	SK	HU	AT	SE
BG	DE	PT	EL	HR	LV	LT	MT	PL	
CZ	EE	FI	ES	IT	RO	LU	NL	SI	



Den här symbolen betyder att produkten inte ska kastas med hushållssoporna utan återvinnas i enlighet med lokala bestämmelser. Rätt deponering och återvinning hjälper till att skydda våra naturresurser, vår hälsa och miljö. Mer information om deponering och återvinning av produkten får du om du kontaktar lokala myndigheter, deponeringscentraler eller affären där du köpte produkten.

Tekniska förordningar för lågströmsenheter med radiofrekvenser

Utan tillstånd beviljat av NCC, är företag, organisationer eller användare inte tillåtna att ändra frekvensen, förstärka överföringsstyrkan eller ändra ursprungliga egenskaper och prestanda för en godkänd radiofrekvensenhet med låg effekt. Radiofrekvensenheter med låg effekt får inte påverka flygsäkerheten eller störa annan legal kommunikation. Om detta uppmärksammas ska användaren omedelbart upphöra med att använda enheten tills det inte finns någon risk för sådana störningar. Med nämnda legala kommunikationer avses radiokommunikationer som sker i enlighet med gällande Telecommunications Management Act. Radiofrekvensenheter med låg effekt måste vara mottagliga för störningar från legala kommunikationer och enheter som sänder ut ISM-radiovågor.

Tabell över produktens strömstatus

Produkten är i överensstämmelse med kraven för ekodesign för energirelaterade produkter enligt direktiv 2009/125/EG, information om ekodesign för energirelaterade produkter och energi (tillägg) (EU Exit) enligt förordningen från 2020 och följer följande normer och dokument: Bestämmelse (EC) 1275/2008 med tillägget (EU) 801/2013.

Erfordrad information om strömstatus	Strömlägen	
	Viloläge	Nätverksanslutet viloläge
Strömförbrukningen är specificerad för strömläget 230 V/50 Hz-ingångsström	< 0,5 W	alla nätverkstyper ≤ 2,0 W
Tid tills utrustningen automatiskt växlar till läget	< 2,5 timmar	≤ 20 minuter
Strömförbrukning i nätverksanslutet viloläge om alla trådbundna nätverksportar är anslutna och alla trådlösa portar är aktiva, vid 230 V/50 Hz-ingångsström	Et.	≤ 2,0 W
Procedurer för att aktivera/inaktivera trådlösa nätverksportar. Om alla nätverk är inaktiverade startas viloläget.	<p>Wi-Fi®: Aktivera med Bose-appen. Inaktivera genom att hålla nere Ljud av- och <i>Bluetooth</i>-knapparna på fjärrkontrollen samtidigt.</p> <p>Bluetooth®: Aktivera genom att parkoppla med en <i>Bluetooth</i>-källa genom att trycka på <i>Bluetooth</i>-knappen på fjärrkontrollen genom att välja soundbarhögtalaren i din mobila enhets <i>Bluetooth</i>-lista eller genom att använda Bose-appen. Inaktivera parkopplingslistan genom att hålla nere <i>Bluetooth</i>-knappen på fjärrkontrollen i 10 sekunder.</p>	



廢電池請回收

Tänk på att lämna in gamla batterier för återvinning enligt lokala föreskrifter. Elda inte upp batterier.

Tabell över farliga föremål som kontrolleras i Kina

Namn och innehåll på giftiga eller farliga ämnen eller delar						
Namn	Giftiga eller farliga ämnen och delar					
	Bly (Pb)	Kvicksilver (Hg)	Kadmium (Cd)	Sexvärt krom (CR(VI))	Polybromerade bifenylter (PBB)	Polybromerad difenyleter (PBDE)
PCB:er	x	○	○	○	○	○
Metalldelar	x	○	○	○	○	○
Plastdelar	○	○	○	○	○	○
Högtalare	x	○	○	○	○	○
Kablar	x	○	○	○	○	○
Den här tabellen är uppställd i enlighet med bestämmelserna i SJ/T 11364.						
O: Anger att detta giftiga eller farliga ämne som ingår i alla homogena material i den här artikeln ligger under gränsvärdena uppställda i GB/T 26572.						
x: Anger att detta giftiga eller farliga ämne som ingår i minst ett av de homogena materialen i den här artikeln ligger över gränsvärdena uppställda i GB/T 26572.						

Tabell över farliga föremål som kontrolleras i Taiwan

Utrustningens namn: Aktiv högtalare, typtilldelning: 439269						
Enhet	Begränsade ämnen och dess kemiska beteckningar					
	Bly (Pb)	Kvicksilver (Hg)	Kadmium (Cd)	Sexvärt krom (Cr+6)	Polybromerade bifenylter (PBB)	Polybromerade difenyletrar (PBDE)
PCB:er	-	○	○	○	○	○
Metalldelar	-	○	○	○	○	○
Plastdelar	○	○	○	○	○	○
Högtalare	-	○	○	○	○	○
Kablar	-	○	○	○	○	○
Obs 1! "○" anger att det procentuella innehållet i det begränsade ämnet inte överstiger referensvärdet.						
Obs 2! Med "-" anges att den begränsade substansen motsvarar undantaget.						

Tillverkningsdatum: Den åttonde siffran i serienumret visar tillverkningsåret; "3" är 2013 eller 2023.

Importörer: Bose Electronics (Shanghai) Company Limited, Level 6, Tower D, No. 2337 Gudai Rd. Minhang District, Shanghai 201100 | Bose Products B.V., Gorslaan 60, 1441 RG Purmerend, Nederländerna | Bose de México S. de R.L. de C.V., Avenida Prado Sur #150, Piso 2, Interior 222 y 223, Colonia Lomas de Chapultepec V Sección, Miguel Hidalgo, Ciudad de México, C.P. 11000
Telefonnummer: +5255 (5202) 3545 | Bose Limited (H.K.), 9F., No. 10, Sec. 3, Minsheng E. Road, Zhongshan Dist. Taipei City 10480, Telefonnummer: +886-2-2514 7676 | Bose Limited, Bose House, Quayside Chatham Maritime, Chatham, Kent, ME4 4QZ, Storbritannien

Märkspänning: 100-240 V ~ 50/60 Hz, 100W

CMIIT ID är placerat på produktetiketten på soundbarhögtalarens baksida.

Fyll i uppgifterna och spara dem för senare bruk

Serie- och modellnumret finns på baksidan av soundbarhögtalaren.

Serienummer: _____

Modellnummer: 439269

Förvara kvittot tillsammans med bruksanvisningen. Det är nu dags att registrera Bose-produkten. Du gör det enklast genom att gå till webbplatsen worldwide.Bose.com/ProductRegistration

Säkerhetsinformation

Den här produkten kan ta emot automatiska säkerhetsuppdateringar från Bose. För att ta emot automatiska säkerhetsuppdateringar måste du slutföra produktinstallationen i Bose-appen och ansluta produkten till Internet. **Om du inte slutför installationen blir du ansvarig för att installera säkerhetsuppdateringar som Bose gör tillgängliga.**

Amazon, Alexa, Amazon Music och alla tillhörande märken är varumärken som tillhör Amazon.com, Inc. eller dess dotterbolag.

Apple, Apple-logotypen, Apple Music och AirPlay är varumärken som tillhör Apple Inc. i USA och i andra länder. App Store är ett tjänstevaremärke som tillhör Apple Inc.

Användning av Works with Apple-symbolen betyder att ett tillbehör har tillverkats speciellt för att fungera med tekniken som identifieras i symbolen och att det har certifierats av producenten för att uppfylla Apple-prestandastandarder.

Namnet *Bluetooth*[®] och logotyperna är registrerade varumärken som tillhör Bluetooth SIG, Inc., och all användning av sådana märken från Bose Corporation sker under licens.

 Dolby, Dolby Atmos och det dubbla D-tecknet är registrerade varumärken som tillhör Dolby Laboratories Licensing Corporation. Tillverkad under licens från Dolby Laboratories. Konfidentiella opublicerade verk. Copyright © 2012-2021 Dolby Laboratories. Med ensamrätt.

Google, Google Play och Chromecast built-in är varumärken som tillhör Google LLC.

 Begreppen HDMI och HDMI High-Definition Multimedia Interface, HDMI Trade dress samt HDMI-logotyperna är varumärken eller registrerade varumärken som tillhör HDMI Licensing Administrator, Inc.

Den här produkten innehåller iHeartRadio-tjänsten. iHeartRadio är ett registrerat varumärke som tillhör iHeartMedia, Inc.

Produkten är skyddad av Microsofts immateriella rättigheter. Användning eller distribution av sådan teknik utanför produkten är förbjudet utan licens från Microsoft.

Pandora är ett varumärke eller registrerat varumärke som tillhör Pandora Media, Inc. och används med tillstånd.

Den här produkten innehåller programvara från Spotify som omfattas av tredjepartslicenser, du hittar licenserna här: www.spotify.com/connect/third-party-licenses

Spotify är ett registrerat varumärke som tillhör Spotify AB.

Wi-Fi är ett registrerat varumärke som tillhör Wi-Fi Alliance[®].

Bose, B-logotypen, QuietComfort, SimpleSync, SoundLink, SoundLink Revolve och Voice4Video är varumärken som tillhör Bose Corporation.

Bose Corporations huvudkontor: 1-877-230-5639

©2024 Bose Corporation. Ingen del av detta dokument får återges, modifieras, distribueras eller användas på något annat sätt utan föregående skriftlig tillåtelse.

Visa de licensmeddelanden som gäller för programvaran från tredje part som inkluderas som komponenter i din Bose Soundbar 550-produkt:

1. Använd fjärrkontrollen och tryck och håll ned Play/Pause-knappen ▷|| och Höj volym-knappen + i 5 sekunder.
2. Anslut en USB-kabel till SERVICE-kontakten på soundbarhögtalarens baksida.
3. Anslut andra änden av kabeln till en dator.
4. På datorn anger du **<http://203.0.113.1/opensource>** i en webbläsare för att visa användarvillkoren och licensinformationen.

INNEHÅLL I FÖRPACKNINGEN

Innehåll	12
----------------	----

DOLBY ATMOS®-TEKNIK	13
----------------------------------	----

PLACERING AV DIN SOUNDBARHÖGTALARE

Rekommendationer.....	14
-----------------------	----

Väggmontering av soundbarhögtalaren	15
---	----

Justera ljudet för väggmontering	16
--	----

STÄLLA IN SOUNDBARHÖGTALAREN

Ansluta soundbarhögtalaren till strömkälla.....	17
---	----

Nätverksviloläge.....	17
-----------------------	----

INSTALLATION AV BOSE-APPEN

Hämta Bose-appen.....	18
-----------------------	----

BEFINTLIGA ANVÄNDARE AV BOSE-APPEN

Lägga till soundbarhögtalaren i ett befintligt konto.....	19
---	----

Ansluta till ett annat Wi-Fi®-nätverk.....	19
--	----

SOUNDBARHÖGTALARENS KONTROLLER

Fjärrkontrollens funktioner.....	20
----------------------------------	----

Sätta på/stänga av.....	21
-------------------------	----

Automatisk systemväckning (endast optisk anslutning)	21
--	----

Källor	22
--------------	----

Medieuppspelning och volym	23
----------------------------------	----

Soundbarhögtalarens kontroller	24
--------------------------------------	----

Justera ljudet	24
----------------------	----

KAN ANVÄNDAS TILLSAMMANS MED AMAZON ALEXA

Öppna Amazon Alexa	25
--------------------------	----

FUNGERAR MED GOOGLE ASSISTENT

Komma åt Google Assistent	26
Röstkommandon	26
Använd telefonen	26

STRÖMMA LJUD MED AIRPLAY

Strömma ljud från Kontrollpanelen	27
Strömma ljud från en app	27

BLUETOOTH®-ANSLUTNINGAR

Ansluta till en mobil enhet	28
Koppla från en mobil enhet	29
Återansluta en mobil enhet	29
Ansluta ytterligare en bärbar enhet	29
Rensa soundbarhögtalarens enhetslista	29

SOUNDBARHÖGTALARENS STATUS

Wi-Fi-status	30
<i>Bluetooth</i> -status	30
Medieuppspelning och volymstatus	31
Uppdatering och felstatus	31

AVANCERADE FUNKTIONER

Aktivera/inaktivera Wi-Fi-funktionen	32
--	----

ANSLUTA BOSE-PRODUKTER

Ansluta tillbehör (valfritt)	33
Ansluta en Bose SoundLink <i>Bluetooth</i> -högtalare eller Bose-hörlurar med SimpleSync™-teknik	33
Fördelar	33
Kompatibla produkter	33
Ansluta med Bose-appen	34
Återansluta en Bose SoundLink <i>Bluetooth</i> -högtalare eller Bose-hörlurar	34

SKÖTSEL OCH UNDERHÅLL

Uppdatera soundbarhögtalaren	35
Byta batteri i fjärrkontrollen	35
Rengöra soundbarhögtalaren	37
Reservdelar och tillbehör	37
Begränsad garanti	37

FELSÖKNING

Prova det här först	38
Andra lösningar	38
Återställa soundbarhögtalaren	45

BILAGA: INSTALLATIONSREFERENS

Anslutningsalternativ	46
Ansluta soundbarhögtalaren till TV:n	47
Alternativ 1 (bästa alternativ): HDMI eARC eller ARC	47
Alternativ 2: Optisk	48
Kontrollera ljudet	49

INNEHÅLL

Kontrollera att du har följande:



Bose Soundbar 550

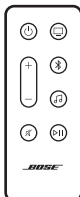

Fjärrkontroll (batteri medföljer)

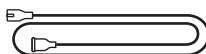

Elkabel*

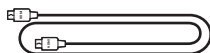

HDMI-kabel

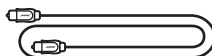

Optisk kabel

* Kan levereras med flera typer av elkablar. Använd den elkabel som är avsedd för din region.

OBS! Om någon del av produkten är skadad ska du inte använda den. Kontakta en Bose-återförsäljare eller Bose kundtjänst.

Besök: support.Bose.com/SB550

Bose Soundbar 550 har stöd för Dolby Atmos®-teknik. Soundbarhögtalaren använder uppåtriktade och sidoriktade högtalare för att ge ljud av högkvalitet från alla riktningar, vilket ger en utmärkt, immersiv och omslutande surroundupplevelse.

OBS! Anslut soundbarhögtalaren till HDMI eARC- eller ARC-porten på tv:n för att få surroundljud med Dolby Atmos (se sida 47). Om din tv inte har en eARC- eller ARC-port går det att ansluta en optisk kabel till den optiska porten för att få ett rumsligt, naturligt ljud (se sida 48).

REKOMMENDATIONER

- Placera soundbarhögtalaren under och framför tv:n (att föredra) eller ovanför TV:n med soundbarhögtalarens front in mot rummet.
- Se till att de uppåtriktade högtalarna ovanpå soundbarhögtalaren och de sidoriktade på sidorna av soundbarhögtalaren inte är blockerade för bästa ljudkvalitet.
- Se till att soundbarhögtalaren är minst 10 cm från tv:n om den monteras på väggen.
- Om du placerar soundbarhögtalaren på en hylla eller ett TV-stativ ska du placera soundbarhögtalarens främre del så nära hyllans eller stativets framkant som möjligt för bästa möjliga ljudkvalitet.
- Placera inte soundbarhögtalaren vid eller i ett metallskåp, och inte nära andra ljud-/videokomponenter eller direktverkande värmekällor.
- Placera soundbarhögtalaren på gummitassarna på en stadig och jämn yta. För bästa stöd ska båda tassarna ligga an mot underlaget. Vibrationer kan medföra att soundbarhögtalaren rör sig. Detta gäller särskilt om ytorna är av marmor, glas eller välpolerat trä.
- Se till att baksidan av soundbarhögtalaren är minst 1 cm från andra ytor. Om portar blockeras påverkas ljudkvaliteten.
- Kontrollera att det finns ett eluttag i närheten.
- Undvik att trådlösa anslutningar orsakar störningar genom att placera annan trådlös utrustning 0,3 till 0,9 m från soundbarhögtalaren.
- För att undvika trådlösa störningar måste vissa Wi-Fi-åtkomstpunkter placeras upp till 2,4 - 3 meter från soundbarhögtalaren samt basmodulen och de surroundhögtalare som finns som tillval.
- För bästa möjliga ljudkvalitet ska du undvika att placera soundbarhögtalaren i ett skåp eller diagonalt i ett hörn.
- Placera inte föremål ovanpå soundbarhögtalaren.

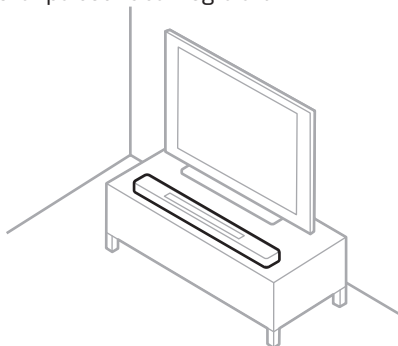

TÄNK PÅ! Placera inte soundbarhögtalaren på fronten, baksidan, sidan eller upp och ned när den används.

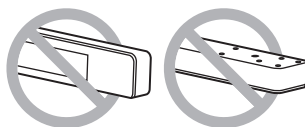

VÄGGMONTERING AV SOUNDBARHÖGTALAREN

Du kan montera soundbarhögtalaren på en vägg. Kontakta en auktoriserad Bose-återförsäljare för att köpa Bose Soundbar Wall Bracket.

Besök: support.Bose.com/SB550

OBS! Se till att soundbarhögtalaren är minst 10 cm från tv:n.



TÄNK PÅ! Använd inga andra tillbehör för att montera soundbarhögtalaren.

Justera ljudet för väggmontering

När du har monterat soundbarhögtalaren måste du justera ljudet för att få bästa möjliga ljudkvalitet.

Tryck och håll in Ljud av-knappen  på fjärrkontrollen i fem sekunder tills du hör en ton och lampfältet pulserar två gånger med vitt sken.



OBS! Om du tar bort soundbarhögtalaren från väggen upprepar du för att återställa dess standardljudinställningar.

TIPS: Du kan även justera ljudet för väggmontering via Bose-appen.

ANSLUTA SOUNDBARHÖGTALAREN TILL STRÖMKÄLLA

1. Anslut nätsladden till **POWER**-porten på baksidan av soundbarhögtalaren.
2. Sätt in den andra änden i eluttaget.

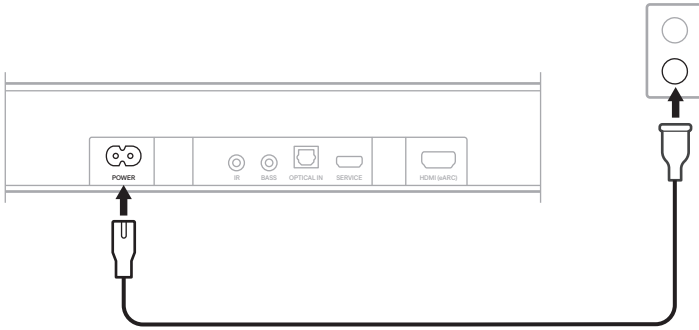



Soundbarhögtalaren startar och ljusrampen lyser med fast gult sken.

NÄTVERKSVILOLÄGE

Soundbarhögtalaren går i nätverksviloläge när ljudet stoppas och när du inte har tryckt på någon knapp eller talat med dina inbyggda Amazon Alexa eller Google Assistent-enheter under 20 minuter.

För att väcka soundbarhögtalaren från nätverksviloläge:

- Tryck på fjärrkontrollens strömknapp , source-knappen (se sida 22), eller knappen för att Spela upp/pausa  (se sida 20).
- Spela eller återuppta ljud från din mobila enhet eller med Bose-appen.
- Prata med din inbyggda Amazon Alexa-enhet eller Google Assistent-enheter.

OBS! Du kan inaktivera vilolägestimern i Bose-appen. Du kan nå detta alternativ från menyn Inställningar.

Med Bose-appen kan du ställa in och styra din soundbarhögtalare från valfri mobil enhet t.ex. en smarttelefon eller surfplatta.

Med appen kan du strömma musik, lägga till musiktjänster, utforska internetradiostationer, aktivera Chromecast built-in, välja språk för röstansvisningar, hantera inställningarna för soundbarhögtalaren och få nya funktioner.

OBS! Om du redan har skapat ett Bose-konto för en annan Bose-produkt kan du lägga till soundbarhögtalaren till ditt befintliga konto (se sida 19).

HÄMTA BOSE-APPEN

1. Ladda ner Bose-appen till din mobila enhet.





2. Följ instruktionerna för appen.

LÄGGA TILL SOUNDBARHÖGTALAREN I ETT BEFINTLIGT KONTO

Öppna Bose-appen och lägg till soundbarhögtalare för att lägga till Bose Soundbar 550.

ANSLUTA TILL ETT ANNAT WI-FI-NÄTVERK

Anslut till ett annat nätverk om ditt nätverksnamn eller lösenord har ändrats eller om du vill lägga till eller byta till ett annat nätverk.

1. Tryck och håll ned Ljud av-knappen  och knappen för Bose-appen  tills ljusrampen lyser gul.



2. Öppna Wi-Fi-inställningarna på din mobila enhet.
3. Välj **Bose Soundbar 550**.
4. Öppna Bose-appen och följ instruktionerna i appen.

OBS! Gå till huvudskärmen och lägg till din soundbarhögtalare om appen inte ber dig att installera.

Soundbarhögtalarens kontroller finns överst på soundbarhögtalaren och på fjärrkontrollen.

TIPS: Du kan även styra soundbarhögtalaren genom att använda Bose-appen.

FJÄRRKONTROLLENS FUNKTIONER

Använd fjärrkontrollen för att styra soundbarhögtalaren, välja källa och hantera *Bluetooth*-anslutningar.

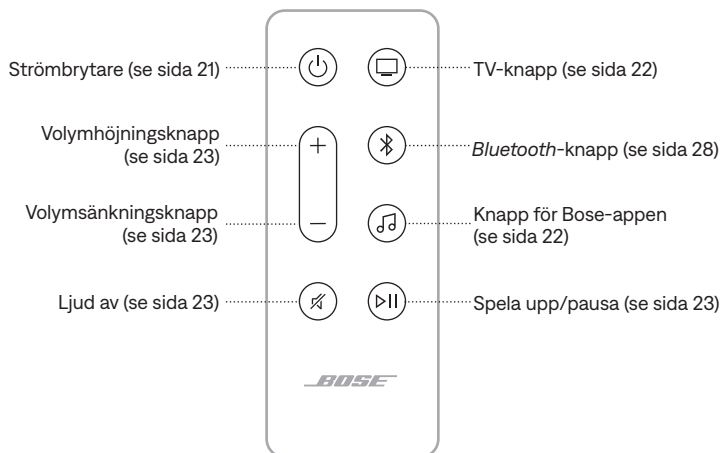

Sätta på/stänga av

Tryck på strömbrytaren  på fjärrkontrollen för att sätta på/stänga av soundbarhögtalaren.

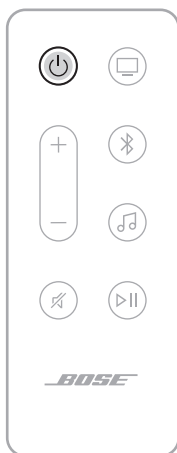

Soundbarhögtalaren använder den senast använda källenheten när den startas.

TÄNK PÅ FÖLJANDE:

- Om du kopplar in soundbarhögtalaren till ett nätuttag startar den automatiskt.
- Du kan fortfarande styra soundbarhögtalaren med rösten med hjälp av Amazon Alexa- och Google Assistant-enheter när soundbarhögtalaren är avstängd (se sida 25).

Automatisk systemväckning (endast optisk anslutning)

Du kan ställa in soundbarhögtalaren så att den automatiskt sätts på när den erhåller en ljudsignal.

Växla mellan inställningarna automatisk systemväckning och standardström genom att trycka och hålla ned  i tio sekunder tills du hör en ton och ljusrampen pulserar två gånger med vitt sken.

TIPS: Du kan även styra automatisk systemväckning via Bose-appen. Du kan nå detta alternativ från menyn Inställningar.

Källor

Tryck på lämplig knapp på fjärrkontrollen (TV , Bluetooth  eller Bose-appen ) för att välja källa.



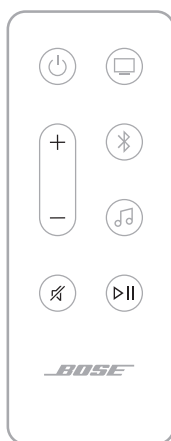

TIPS: Du kan även använda Bose-appen för att välja en källa.

Medieuppspelning och volym







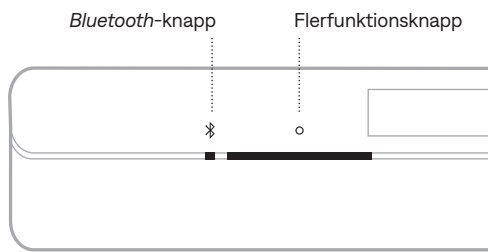

FUNKTION	ÅTGÄRD
Spela/pausa	<p>Tryck på > .</p> <p>TÄNK PÅ FÖLJANDE:</p> <ul style="list-style-type: none"> När ljudet har pausats lyser två lampor mitt på ljusrampen med fast vitt sken tills ljud börjar spelas upp igen. Du kan inte spela upp eller pausa ljudet på en tv-källa.
Hoppa framåt	Tryck två gånger på > .
Hoppa bakåt	Tryck tre gånger på > .
Höj volym	<p>Tryck på +.</p> <p>OBS! För att höja volymen snabbt trycker du och håller nere +.</p>
Sänka volym	<p>Tryck på —.</p> <p>OBS! För att sänka volymen snabbt trycker du och håller nere —.</p>
Stänga av/sätta på ljud	<p>Tryck på ⏻.</p> <p>När ljudet är avstängt lyser ljusrampens vänstra ände med ett vitt sken tills ljud spelas upp igen.</p> <p>TIPS: Du kan även trycka på + för att börja spela upp ljud igen.</p>

SOUNDBARHÖGTALARENS KONTROLLER

Du kan använda flerfunktionsknappen  för att styra mediauppspelning. Använd *Bluetooth*-knappen  för att hantera *Bluetooth*-anslutningar.



FUNKTION	ÅTGÄRD
Välja <i>Bluetooth</i> -källa	Tryck på  .
Ansluta till en mobil enhet	Tryck och håll ned  tills ljusrampen pulserar blått.
Rensa soundbarhögtalarens enhetslista	Tryck och håll ned  i tio sekunder tills ljusrampen pulserar vitt två gånger och sedan slocknar.
Spela/pausa	Tryck på knappen  .
Hoppa framåt	Tryck två gånger på  .
Hoppa bakåt	Tryck tre gånger på  .

JUSTERA LJUDET

Använd Bose-appen för att justera baskanalerna, höjdkanalerna och surroundkanalerna. Du når dessa alternativ i menyn Inställningar.

ÖPPNA AMAZON ALEXA

Med en separat enhet med Alexa Built-In ansluten till nätverket går det att styra soundbarhögtalaren från den enheten med röstänvisningar. För att ställa in röststyrning aktiverar du färdigheten och länkar ditt Alexa-konto till ditt Bose-konto. Sedan är det bara att be Alexa att spela upp musik.

Säg bara "Alexa" till en Amazon Alexa-enhet för att komma igång. Säg sedan det du vill till <soundbarhögtalarens namn>.

Prova till exempel att spela upp din favoritmusik. Säg bara "Alexa, play My Workout playlist on Family Room".

TÄNK PÅ FÖLJANDE:

- För att använda Alexa krävs en separat enhet med inbyggd Alexa och en Wi-Fi-anslutning.
- Kontrollera att du säger förstärkarnamnet som du angett i Bose-appen. Använd det namn som angetts i Alexa-appen eller ändra namnet i Bose-appen om flera enheter har samma namn.
- Stöd för nya produkter läggs till med jämna mellanrum.
- Alexa finns inte tillgänglig i alla länder eller på alla språk.
- Mer information om vad Alexa kan hjälpa dig med finns på:
<https://www.amazon.com/usealexa>

KOMMA ÅT GOOGLE ASSISTENT

Soundbarhögtalaren är kompatibel med en Google Assistant-enhet ansluten till ditt Wi-Fi-nätverk med hjälp av Chromecast built-in. Med Chromecast built-in kan du streama ljud från kompatibla appar med bara rösten eller genom att trycka på Cast-knappen på telefonen. Välj mellan miljontals låtar från populära musiktjänster som Pandora, Spotify och TuneIn.

Du kan styra soundbarhögtalaren med rösten, via en Google Assistant-enhet eller aktivera Chromecast built-in på Bose-appen. Du kan nå detta alternativ från menyn Inställningar.

TÄNK PÅ FÖLJANDE:

- För att använda Chromecast built-in krävs en Google Assistant-enhet och Wi-Fi-anslutning.
- Stöd för nya produkter läggs till med jämna mellanrum.
- Google Assistant är inte tillgänglig på vissa språk och i vissa länder.
- Mer information om Google Assistant finns på:
<https://support.google.com/assistant>: <https://support.google.com/assistant>

Röstkommandon

Säg bara "Hey Google" till en Google Assistant-enhet för att komma igång. Säg sedan det du vill till <soundbarhögtalarens namn>.

Prova till exempel att spela upp din favoritmusik. Säg bara "Hey Google, play My Workout playlist on Family Room".

TÄNK PÅ FÖLJANDE:

- Kontrollera att du säger förstärkarnamnet som du angett i Bose-appen. Använd det namn som angetts i Google Assistant-appen eller ändra namnet i Bose-appen om flera soundbarhögtalare har samma namn.
- En Google Assistant-enhet krävs.

Använd telefonen

Din telefon är din fjärrkontroll.

- Tryck bara på knappen Cast från de appar du redan använder. Ingen ny inloggning eller nedladdning krävs.
- Använd telefonen för att söka, spela upp, pausa och höja volymen var du än är i hemmet.
- Under tiden du streamar kan du använda telefonen till andra saker. Scrolla i sociala medier, skicka meddelanden och ta emot samtal.
- Lyssna på musik i hela hemmet med flerrumscasting på Chromecast-kompatibla soundbarhögtalare.

Soundbarhögtalaren kan spela upp ljud via AirPlay 2 vilket gör det enkelt att strömma ljud från en Apple-enhet till soundbarhögtalaren eller flera högtalare.

TÄNK PÅ FÖLJANDE:

- För att använda AirPlay 2 krävs en Apple-enhet med iOS 11.4 eller senare.
- Din Apple-enhet och soundbarhögtalaren måste vara anslutna till samma Wi-Fi-nätverk.
- Mer information om AirPlay finns på: <https://www.apple.com/airplay>

STRÖMMA LJUD FRÅN KONTROLLPANELEN

1. Öppna Kontrollpanelen på Apple-enheten.
2. Tryck och håll inne ljudkortet i skärmens över högra hörn och tryck på AirPlay-ikonen .
3. Välj soundbarhögtalaren.

STRÖMMA LJUD FRÅN EN APP

1. Öppna en musikapp (som Apple Music) och välj en låt att spela.
2. Tryck på .
3. Välj soundbarhögtalaren.

ANSLUTA TILL EN MOBIL ENHET

1. Tryck på *Bluetooth*-knappen  på soundbarhögtalaren eller fjärrkontrollen.

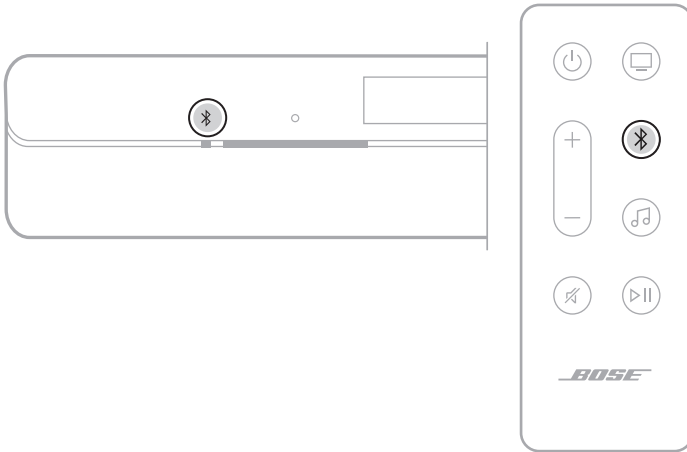

Ljusrampen pulserar blått.

2. Aktivera *Bluetooth*-funktionen på den mobila enheten.

OBS! *Bluetooth*-menyn hittar du vanligtvis i menyn *Inställningar*.

3. Välj din soundbarhögtalare i enhetslistan.

OBS! Leta upp namnet som du angav för soundbarhögtalaren i Bose-appen. Om du inte gav soundbarhögtalaren något namn kommer standardnamnet att visas.

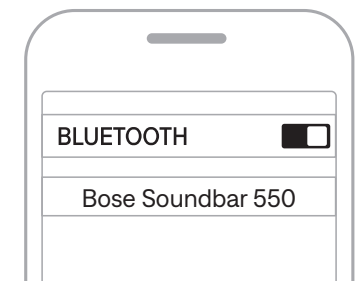

När den är ansluten hörs en signal och ljusrampen lyser med fast vitt sken och övergår sedan till svart. Soundbarhögtalarens namn visas i listan över mobila enheter.

KOPPLA FRÅN EN MOBIL ENHET

Använd Bose-appen för att koppla från din mobila enhet.

TIPS: Du kan även använda *Bluetooth*-inställningarna på din mobila enhet. Frånkoppling av *Bluetooth* på din enhet leder till att alla andra enheter kopplas från.

ÅTERANSLUTA EN MOBIL ENHET

Tryck på *Bluetooth*-knappen \times på soundbarhögtalaren eller fjärrkontrollen.

Soundbarhögtalaren försöker ansluta till de senast anslutna enheterna.

TÄNK PÅ FÖLJANDE:

- Kontrollera att *Bluetooth*-funktionen är aktiverad på din mobila enhet.
- Enheten måste finnas inom täckningsområdet (nio meter) och vara påsatt.

ANSLUTA YTTERLIGARE EN BÄRBAR ENHET

Du kan lagra upp till åtta enheter i soundbarhögtalarens enhetslista.

OBS! Du kan endast spela upp ljud från en enhet i taget.

1. På soundbarhögtalaren eller fjärrkontrollen trycker du och håller nere \times tills ljusrampen pulserar med blått sken.
2. Välj soundbarhögtalaren från din mobila enhets enhetslista.

OBS! Kontrollera att *Bluetooth*-funktionen är aktiverad på din mobila enhet.

RENSA SOUNDBARHÖGTALARENS ENHETSLISTA

1. Tryck och håll in \times i 10 sekunder på soundbarhögtalaren eller fjärrkontrollen tills ljusrampen pulserar vitt två gånger och sedan övergår till svart.

Ljusrampen pulserar blått.

2. Ta bort soundbarhögtalaren från *Bluetooth*-listan på din enhet.

Alla enheter tas bort och soundbarhögtalaren är klar för att anslutas (se sida 28).

Ljusrampen med LED-lampor på soundbarhögaltalarens framsida visar soundbarhögaltalarens status.

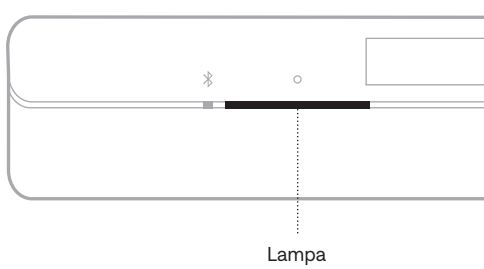

OBS! Ljusrampen visar en status åt gången på den valda källan.

WI-FI-STATUS

Visar Wi-Fi-nätverkets anslutningsstatus för soundbarhögaltalaren.

LJUSRAMPENS UPPFÖRANDE	SYSTEMLÄGE
Pulserar vitt	Ansluter till det trådlösa nätverket
Fast vitt sken som övergår till svart	Ansluten till det trådlösa nätverket





BLUETOOTH-STATUS

Visar *Bluetooth*-anslutningarnas status för mobila enheter.

LJUSRAMPENS UPPFÖRANDE	SYSTEMLÄGE
Pulserar blått	Redo att ansluta till mobila enheter
Pulserar vitt	Ansluter till en mobil enhet
Fast vitt sken som övergår till svart	Ansluten till en mobil enhet
Det vita ljuset pulserar två gånger och övergår till svart	Rensar enhetslistan





Medieuppspelning och volymstatus

Visar soundbarhögaltalarens status vid styrning av mediauppspelning och volym.



LJUSRAMPENS UPPFÖRANDE		SYSTEMLÄGE
Två mittlampor lyser med fast vitt sken		Paus
Högra änden av ljusrampen pulserar vitt		Höj volym
Vänstra änden av ljusrampen pulserar vitt		Sänka volym
Vänstra änden av ljusrampen lyser med fast vitt sken		Ljud av

UPPDATERING OCH FELSTATUS

Visar statusen för programvaruuppdateringar och felmeddelanden.

LJUSRAMPENS UPPFÖRANDE		SYSTEMLÄGE
Lyser med fast gult sken		Wi-Fi-installation pågår
Vitt ljus glider från höger till vänster		Uppdatering laddas ned
Vitt ljus glider från vänster till höger		Uppdaterar soundbarhögaltalaren
Pulserar rött fyra gånger		Tjänsten är inte tillgänglig för tillfället. Försök igen om en stund
Fast rött sken		Fel. Kontakta Bose kundtjänst

AKTIVERA/INAKTIVERA WI-FI-FUNKTIONEN

På fjärrkontrollen trycker du och håller in Ljud av-knappen  och *Bluetooth*-knappen  tills ljusrampen pulserar med vitt sken två gånger och sedan övergår till svart.



ANSLUTA TILLBEHÖR (VALFRITT)

Alla dessa tillbehör går att ansluta till din soundbarhögtalare. Mer information finns i tillbehörets bruksanvisning.

- **Bose Bass Module 700:** Bose.com/BM700
- **Bose Bass Module 500:** Bose.com/BM500
- **Bose Surround Speakers 700:** Bose.com/SS700
- **Bose Surround Speakers:** Bose.com/SS

ANSLUTA EN BOSE SOUNDLINK *BLUETOOTH*-HÖGTALARE ELLER BOSE-HÖRLURAR MED SIMPLESYNC™-TEKNIK

Med Bose SimpleSync™-teknik kan du ansluta vissa Bose SoundLink *Bluetooth*-högtalare eller Bose-hörlurar till soundbarhögtalaren för ett nytt sätt att lyssna på musik och filmer.

Fördelar

- **En personlig lyssnarupplevelse vid TV:n:** Lyssna på TV utan att störa andra genom att ansluta dina Bose-hörlurar till soundbarhögtalaren. Använd fristående volymkontroller på varje produkt för att sänka eller stänga av ljudet på soundbarhögtalaren och samtidigt låta ljudet vara så högt du vill i hörlurarna.
- **Ljud i flera rum:** Lyssna på samma låt i två olika rum samtidigt, genom att ansluta din Bose SoundLink *Bluetooth*-högtalare till soundbarhögtalaren.

OBS! SimpleSync™-tekniken har en *Bluetooth*-räckvidd på upp till nio meter. Väggar och olika byggnadsmaterial kan ibland påverka mottagningen.

Kompatibla produkter

Du kan ansluta de flesta Bose SoundLink *Bluetooth*-högtalarna till soundbarhögtalaren och även Bose-hörlurar.

Populära kompatibla produkter:

- Bose SoundLink Revolve+ *Bluetooth*-högtalare
- Bose SoundLink Mini *Bluetooth*-högtalare
- Bose SoundLink Micro *Bluetooth*-högtalare
- Bose SoundLink Flex *Bluetooth*-högtalare
- Bose Noise Cancelling Headphones 700
- Trådlösa Bose QuietComfort 35-hörlurar
- Hörlurarna Bose QuietComfort 45

Nya produkter läggs till med jämna mellanrum. En fullständig lista och mer information finns på: support.Bose.com/Groups

Ansluta med Bose-appen

Använd Bose-appen för att ansluta din Bose SoundLink *Bluetooth*-högtalare eller Bose-hörlurar till soundbarhögtalaren. Mer information finns på: support.bose.com/SB550Grouping

TÄNK PÅ FÖLJANDE:

- Se till att produkten du ansluter till är påsatt, befinner sig inom nio meter från soundbarhögtalaren och är redo att ansluta till en annan enhet. Mer information finns i handboken för produkten.
- Du kan bara ansluta en produkt i taget till soundbarhögtalaren.

ÅTERANSLUTA EN BOSE SOUNDLINK *BLUETOOTH*-HÖGTALARE ELLER BOSE-HÖRLURAR

Använd Bose-appen för att återansluta soundbarhögtalaren till en tidigare ansluten, kompatibel Bose-produkt.

OBS! Soundbarhögtalaren måste vara inom täckningsområdet (nio meter) och påslagen.

UPPDATERA SOUNDBARHÖGTALAREN

Soundbarhögtalaren uppdateras automatiskt när den ansluts till Bose-appen och ett Wi-Fi-nätverk.

BYTA BATTERI I FJÄRRKONTROLLEN

⚠ WARNING	
<ul style="list-style-type: none">• INGESTION HAZARD: This product contains a button cell or coin battery.• DEATH or serious injury can occur if ingested.• A swallowed button cell or coin battery can cause Internal Chemical Burns in as little as 2 hours.• KEEP new and used batteries OUT OF REACH of CHILDREN• Seek immediate medical attention if a battery is suspected to be swallowed or inserted inside any part of the body.	

OBS! Mer information finns på "VARNINGAR/TÄNK PÅ" på sidan 2.

1. Använd ett mynt för att vrida höljet till batterifacket till vänster (moturs) och ta bort höljet.

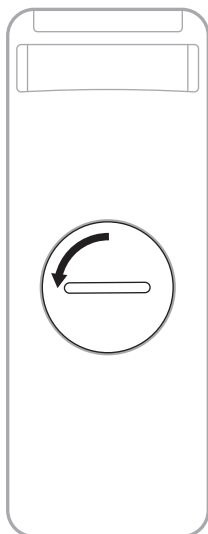

2. Sätt i det nya batteriet med den platta sidan och tecknet + vänt uppåt.

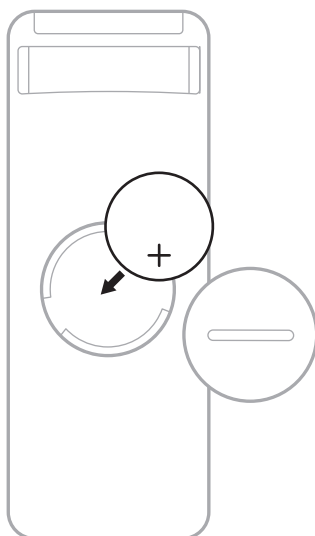

OBS! Använd ett godkänt (t.ex. UL) 3-volts CR2032- eller DL2032-litiumbatteri.

3. Sätt tillbaka höljet och vrid det åt höger (medurs) för att fästa det.

RENGÖRA SOUNDBARHÖGTALAREN

Torka av utsidan av soundbarhögtalaren med en mjuk, torr trasa.

TÄNK PÅ:

- Se till att INGEN vätska spills i soundbarhögtalaren eller kommer in i några öppningar.
- Blås INTE in luft i de uppåtriktade högtalarna eller soundbarhögtalaren.
- Använd INTE dammsugare till att rengöra de uppåtriktade högtalarna eller soundbarhögtalaren.
- Använd INTE någon spray nära de uppåtriktade högtalarna eller soundbarhögtalaren.
- Använd inte lösningsmedel, kemikalier eller rengöringsmedel som innehåller alkohol, ammoniak eller slipmedel.
- Låt inga föremål komma in i några öppningar.

RESERVDELAR OCH TILLBEHÖR

Reservdelar och tillbehör kan beställas genom Bose kundtjänst.

Besök: support.Bose.com/SB550

BEGRÄNSAD GARANTI

Soundbarhögtalaren täcks av en begränsad garanti. Mer information om den begränsade garantin finns på worldwide.Bose.com/Warranty.

Mer information om hur du registrerar din produkt finns på worldwide.Bose.com/ProductRegistration. Dina garantirättigheter påverkas inte om du inte registrerar produkten.

PROVA DET HÄR FÖRST

Om du får problem med soundbarhögtalaren:

- Kontrollera att soundbarhögtalaren är ansluten till ett fungerande vägguttag.
- Kontrollera alla kablar.
- Kontrollera soundbarhögtalarens tillstånd (se sida 30).
- Ladda ner Bose-appen och alla uppdateringar.
- Placera soundbarhögtalaren enligt placeringsanvisningarna (se sida 14).
- Flytta soundbarhögtalaren så att den kommer innanför den rekommenderade räckvidden för den mobila enheten för att säkerställa funktionen.
- Se till att soundbarhögtalaren är minst 0,3 - 0,9 m från trådlös utrustning.
- Kontrollera att eventuella Wi-Fi-åtkomstpunkter placeras upp till 2,4 - 3 meter från soundbarhögtalaren samt basmodulen och de surroundhögtalare som finns som tillval.

ANDRA LÖSNINGAR

Om du inte kan lösa problemet ska du titta i tabellen nedan för att identifiera symptom och ta del av lösningar till vanliga problem. Du når även artiklar, videor och andra resurser för felsökning på: support.Bose.com/SB550

Kontakta Boses kundtjänst om du inte kan lösa ditt problem.

Besök: worldwide.Bose.com/contact

SYMPTOM	LÖSNING
Det finns ingen HDMI eARC-port på tv:n	Välj tv:ns HDMI ARC-port. Om din TV inte har en HDMI ARC-port går det att ansluta soundbarhögtalaren till TV:n med en optisk kabel.
Ingen HDMI eARC, HDMI ARC eller optisk port på tv:n	Om din tv är ansluten till en kabel- eller satellitbox ansluter du HDMI-kabeln från soundbarhögtalaren till boxen. Anslut TV:n med en ljudkonverterare och separat ljudkabel, till exempel en koaxial, 3,5 mm-kabel eller en analog ljudkabel (medföljer ej). Vilken typ av konverterare och kabel som du behöver beror på vilka ljudutgångar som finns på TV:n.

SYMPTOM	LÖSNING
Soundbarhögtalaren startar inte	<p>Anslut elkabeln till ett annat vägguttag.</p> <p>Använd fjärrkontrollen för att sätta på högtalarpanelen (se sida 20).</p> <p>Dra ut elkablarna för soundbarhögtalaren, basmodulen eller surround-högtalarna (tillval), vänta i 30 sekunder och sätt sedan tillbaka dem i fungerande eluttag.</p>
Soundbarhögtalaren stängs inte av	<p>Soundbarhögtalaren kan vara försatt i nätverksanslutet viloläge. ryck på strömbrytaren  på fjärrkontrollen för att aktivera soundbarhögtalaren. ryck på  igen för att stänga av soundbarhögtalaren.</p>
Ljud spelas inte upp i Dolby Atmos	<p>Se till att soundbarhögtalaren är ansluten till tv:ns HDMI eARC- eller ARC-port.</p> <p>Se till att det innehåll du spelar upp har stöd för Dolby Atmos.</p> <p>Kontrollera Bose-appens Nu spelas-skärmvy för att se till att ljudet streamar i Dolby Atmos. Se till att din tv:s avancerade ljudinställningar möjliggör för Dolby Atmos att passera till soundbarhögtalaren om du inte streamar i Dolby Atmos. Se tv:ns bruksanvisning.</p>
Fjärrkontrollen fungerar ibland inte eller inte alls	<p>Byt ut batteriet (se sida 35).</p> <p>Kontrollera att fjärrkontrollen är inom täckningsområdet, 6 m från soundbarhögtalaren.</p> <p>Kontrollera att inget blockerar sikten mellan fjärrkontrollen och soundbarhögtalaren.</p>
Bose app fungerar inte på min mobila enhet	<p>Se till att din mobila enhet är kompatibel med Bose-appen och möter systemkraven. Se även din mobila enhets appbutik för mer information om detta.</p> <p>Avinstallera Bose-appen från din mobila enhet och återinstallera den sedan (se sida 18).</p>
Soundbarhögtalaren syns inte och kan inte läggas till i ett annat Bose-konto	<p>Kontrollera att delning är aktiverat för soundbarhögtalaren med hjälp av Bose-appen.</p> <p>Kontrollera att soundbarhögtalaren och din mobila enhet är anslutna till samma trådlösa nätverk.</p>
Soundbarhögtalaren och källan stängs inte av/sätts inte på samtidigt	<p>Tryck på strömbrytaren  för att starta/stänga av källan.</p>

SYMPTOM	LÖSNING
<p>Oregelbundet ljud eller inget ljud från soundbarhögtalaren</p>	<p>Höj volymen på soundbarhögtalaren (se sida 23) på din mobila enhet.</p>
	<p>Om vänstra änden av ljusrampen lyser med fast vitt sken är soundbarhögtalarens ljud avstängt. Tryck på Ljud av-knappen , för att sätta på ljudet på soundbarhögtalaren igen.</p>
	<p>Kontrollera att ljudet på den bärbara enheten är aktiverat.</p>
	<p>Kontrollera att du använder en kompatibel <i>Bluetooth</i>-mobil enhet.</p>
	<p>Starta om den mobila enheten.</p>
	<p>Starta om ljudkällan.</p>
	<p>Byt till en annan källa (se sida 22).</p>
	<p>Spela upp ljud från en annan applikation eller musiktjänst.</p>
	<p>Om ljudet kommer från en källa på nätverket kan du starta om routern.</p>
	<p>Starta om tv:n.</p>
<p>Kontrollera tv:ns ljudinställningar. Se tv:ns bruksanvisning.</p>	
<p>Uppdatera tv:ns programvara. Se tv:ns bruksanvisning.</p>	
<p>Koppla från HDMI-kabeln från TV:ns HDMI eARC- eller ARC-port och sätt sedan tillbaka den.</p>	
<p>Kontrollera att soundbarhögtalarens HDMI-kabel är inkopplad i en port i din tv som är märkt med HDMI eARC eller ARC (Enhanced Audio Return Channel) och inte en vanligt HDMI-port. Om det inte finns någon HDMI eARC-port på tv:n ansluter du till HDMI ARC-porten. Om det inte finns någon ARC-port på tv:n ansluter du soundbarhögtalaren med en optisk kabel (se sida 48).</p>	
<p>Om soundbarhögtalaren är ansluten till TV:ns HDMI eARC- eller ARC-port ska du kontrollera att Consumer Electronics Control (CEC) är aktiverad i TV:ns systemmeny. I din TV kanske CEC-funktionen har ett annat namn. Se tv:ns bruksanvisning.</p>	
<p>Om soundbarhögtalaren är ansluten till tv:ns optiska port ska du se till att den optiska kabeln är inkopplad i en port på tv märkt Output eller OUT, inte Input eller IN.</p>	
<p>Dra ut elkablarna för soundbarhögtalaren, basmodulen eller surround-högtalarna (tillval), vänta i 30 sekunder och sätt sedan tillbaka dem i fungerande eluttag.</p>	
<p>Kontrollera inställningen Advanced CEC i Bose-appen. Du kan nå detta alternativ från menyn Inställningar. Mer information finns på: support.Bose.com/SB550_CEC</p>	

SYMPTOM	LÖSNING
<p>Soundbarhögtalaren kan inte ansluta till basmodulen eller surroundhögtalare</p>	<p>Läs mer om felsökning i instruktionsboken till din basmodul eller surroundhögtalare (se sida 33).</p> <p>Kontrollera att din basmodul eller surroundhögtalare är kompatibel med soundbarhögtalaren (se sida 33).</p> <p>Dra ut elkablarna för soundbarhögtalaren, basmodulen eller surroundhögtalarna (tillval), vänta i 30 sekunder och sätt sedan tillbaka dem i ett eluttag.</p>
<p>Inget ljud från basmodulen eller surroundhögtalarna</p>	<p>Kontrollera att din basmodul eller surroundhögtalare är kompatibel med soundbarhögtalaren (se sida 33).</p> <p>Kontrollera att programvaran är uppdaterad i Bose-appen.</p> <p>Justera basnivån via Bose-appen (se sida 24).</p> <p>Byt till en annan källa (se sida 22).</p>
<p>Ljud hörs från tv-högtalarna</p>	<p>Kontrollera att soundbarhögtalarens HDMI-kabel är inkopplad i en port i din tv som är märkt med HDMI eARC eller ARC (Enhanced Audio Return Channel) och inte en vanligt HDMI-port. Om det inte finns någon HDMI eARC-port på tv:n ansluter du till HDMI ARC-porten. Om det inte finns någon ARC-port på tv:n ansluter du soundbarhögtalaren med en optisk kabel (se sida 48).</p> <p>Koppla från HDMI-kabeln från TV:ns HDMI eARC- eller ARC-port och sätt sedan tillbaka den.</p> <p>Dra ut elkablarna för soundbarhögtalaren, basmodulen eller surroundhögtalarna (tillval), vänta i 30 sekunder och sätt sedan tillbaka dem i ett eluttag.</p> <p>Stäng av TV-högtalarna. Se tv:ns bruksanvisning.</p> <p>Sänk TV-volymen så mycket som det går.</p> <p>Om soundbarhögtalaren är ansluten till TV:ns HDMI eARC- eller ARC-port ska du kontrollera att Consumer Electronics Control (CEC) är aktiverad i TV:ns systemmeny. I din TV kanske CEC-funktionen har ett annat namn. Se tv:ns bruksanvisning.</p> <p>Kontrollera inställningen Advanced CEC i Bose-appen. Du kan nå detta alternativ från menyn Inställningar. Mer information finns på: support.Bose.com/SB550_CEC</p>
<p>Dåligt eller förvrängt ljud</p>	<p>Testa om möjligt andra källenheter.</p> <p>Kontrollera att din tv kan avge surroundljud. Se tv:ns bruksanvisning.</p> <p>Om ljud spelas upp från en annan enhet ska volymen på den enheten sänkas.</p> <p>Justera basnivån via Bose-appen (se sida 24).</p> <p>Stänga av tv:ns högtalare. Se tv:ns bruksanvisning.</p> <p>Kontrollera ljudet (se sida 49).</p>

SYMPTOM	LÖSNING
<p>I soundbarhögtalaren spelas inte ljud upp från rätt källanhet eller fel källanhet väljs efter en stund</p>	<p>Kontrollera inställningen Advanced CEC i Bose-appen. Du kan nå detta alternativ från menyn Inställningar. Mer information finns på: support.Bose.com/SB550_CEC</p> <p>Inaktivera CEC på din källa. Se bruksanvisningen till källan.</p>
<p>Soundbarhögtalaren ansluter inte till det trådlösa nätverket</p>	<p>Välj rätt nätverksnamn i Bose-appen och ange nätverkets lösenord (skiftlägeskänsligt).</p> <p>Kontrollera att soundbarhögtalaren och din mobila enhet är anslutna till samma trådlösa nätverk.</p> <p>Om dina nätverksinställningar har ändrats ska du läsa på sida 19.</p> <p>Aktivera Wi-Fi på den mobila enheten som du använde för installationen.</p> <p>Stäng andra applikationer på din mobila enhet.</p> <p>Starta om den mobila enheten och routern.</p> <p>Om routern har stöd för både 2,4 GHz och 5 GHz-bandet, ska du kontrollera att båda enheterna (den mobila eller datorn) och högtalarpanelen är anslutna till samma band.</p> <p>OBS! Ge banden specifika namn för att försäkra dig om att de ansluter till rätt band.</p> <p>Återställ routern.</p> <p>Dra ut elkablarna för soundbarhögtalaren, basmodulen eller surroundhögtalarna (tillval), vänta i 30 sekunder och sätt sedan tillbaka dem i ett eluttag. Avinstallera Bose-appen på din mobila enhet, återinstallera den sedan och starta om installationen.</p> <p>Gå till huvudskärmen och lägg till din soundbarhögtalare om du ska ansluta till ett annat nätverk och appen inte ber dig att installera.</p>
<p>Soundbarhögtalaren ansluter inte till Bluetooth-enhet</p>	<p>Stäng av <i>Bluetooth</i>-funktionen på den mobila enheten och sätt sedan på den igen. Radera soundbarhögtalaren från <i>Bluetooth</i>-listan. Anslut igen (se sida 28).</p> <p>Anslut en annan mobil enhet (se sida 28).</p> <p>Kontrollera att du använder en kompatibel <i>Bluetooth</i>-mobil enhet. Besök: support.Bose.com/SB550_BT</p> <p>Ta bort soundbarhögtalaren från den mobila enhetens <i>Bluetooth</i>-lista. Anslut igen (se sida 28).</p> <p>Rensa soundbarhögtalarens enhetslista (se sida 29). Anslut igen (se sida 28).</p>

SYMPTOM	LÖSNING
<p>Soundbarhögtalaren strömmar inte ljud via AirPlay</p>	<p>Se till att soundbarhögtalaren är påslagen och inom räckhåll (se sida 21).</p> <p>Se till att din Apple-enhet och soundbarhögtalaren är anslutna till samma Wi-Fi-nätverk.</p> <p>Uppdatera din Apple-enhet.</p> <p>Se till att soundbarhögtalaren är uppdaterad (se sida 35).</p> <p>Om du inte hittar AirPlay-ikonen  i musikappen du strömmar från kan du strömma ljud från kontrollpanelen.</p> <p>Mer hjälp finns på: https://www.apple.com/airplay</p>
<p>Amazon Alexa kan inte styra soundbarhögtalaren</p>	<p>Se till att du har en Amazon Alexa-kompatibel enhet ansluten till nätverket (se sida 25).</p> <p>Kontrollera att du säger namnet som du angett i Bose-appen.</p> <p>Anslut den mobila enheten till Wi-Fi.</p> <p>Kontrollera att Amazon Alexa är tillgänglig i ditt land (se sida 25).</p> <p>Se till att du använder den senaste versionen av Amazon Alexa-appen.</p> <p>Kontrollera att den bärbara enheten är kompatibel.</p> <p>Mer hjälp finns på: https://www.amazon.com/usealexa</p>
<p>Google Assistent kan inte styra soundbarhögtalaren</p>	<p>Se till att du har en Google Assistent-kompatibel enhet ansluten till nätverket (se sida 26).</p> <p>Kontrollera att du säger namnet som du angett i Bose-appen.</p> <p>Kontrollera att Chromecast built-in är aktiverat i Bose-appen (se sida 26).</p> <p>Anslut den mobila enheten till Wi-Fi.</p> <p>Kontrollera att Alexa är tillgänglig i ditt land.</p> <p>Se till att du använder den senaste versionen av Google Assistent-appen.</p> <p>Kontrollera att den bärbara enheten är kompatibel.</p> <p>Mer hjälp finns på: https://support.google.com/assistant</p>

SYMPTOM	LÖSNING
Soundbarhögtalaren ansluter inte till en Bose SoundLink Bluetooth-högtalare eller till Bose-hörlurar	Se till att högtalaren eller hörlurarna är påslagna, befinner sig inom nio meter från soundbarhögtalaren och är redo att ansluta till en annan enhet. Mer information finns i handboken för produkten.
Soundbarhögtalaren återansluter inte till en tidigare ansluten Bose SoundLink Bluetooth-högtalare eller Bose-hörlurar	Anslut med Bose-appen (se sida 18).
Dålig ljudkvalitet från en ansluten Bose SoundLink Bluetooth-högtalare eller Bose-hörlurar	<p>Om routern har stöd för både 2,4 GHz och 5 GHz-bandet och soundbarhögtalaren är ansluten på frekvensen 2,4 GHz, ska du ansluta den till 5 GHz.</p> <p>Alla Bose SoundLink Bluetooth-högtalare kan inte spela upp perfekt synkroniserat ljud när de är anslutna till soundbarhögtalaren. Kontrollera om din produkt är kompatibel på: support.bose.com/Groups</p> <p>Kontrollera att Sync with Group är aktiverat i Bose-appen (se sida 18). Du kan nå detta alternativ från menyn Inställningar.</p> <p>Installera alla tillgängliga programuppdateringar för din högtalare eller dina hörlurar. Kontrollera om det finns uppdateringar genom att öppna lämplig Bose-app för din produkt på din mobila enhet eller gå till btu.bose.com på datorn.</p>

ÅTERSTÄLLA SOUNDBARHÖGTALAREN

En fabriksåterställning rensar alla käll-, volym- och nätverksinställningar från soundbarhögtalaren och återställer de ursprungliga inställningarna.

1. På fjärrkontrollen trycker du och håller in volymsänkknappen — och Spela upp/pausa-knappen ▷|| i 5 sekunder tills ljusrampen pulserar med vitt sken två gånger och sedan övergår till svart.

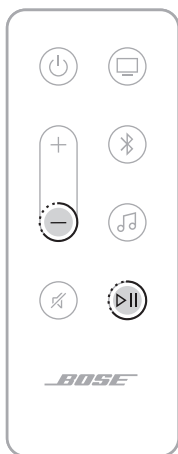

Soundbarhögtalaren startar om. När återställningen är klar lyser ljusrampen med fast gult sken.

2. Starta Bose-appen på din mobila enhet och lägg till soundbarhögtalaren till ditt nätverk (se "Lägga till soundbarhögtalaren i ett befintligt konto" på sidan 19) för att återställa soundbarhögtalarens nätverks- och ljudinställningar.

ANSLUTNINGSLTERNATIV

Anslut soundbarhögtalaren till TV:n med ett av följande anslutningsalternativ:

- **Alternativ 1 (bästa alternativ):** HDMI eARC (Audio Return Channel) eller ARC
- **Alternativ 2:** Optisk

TÄNK PÅ FÖLJANDE:

- Anslut soundbarhögtalaren till HDMI eARC- eller ARC-porten på tv:n för att få surroundljud med Dolby Atmos (se sida 47). Om din tv inte har en eARC- eller ARC-port går det att ansluta en optisk kabel till den optiska porten för att få ett rumsligt, naturligt ljud (se sida 48).
- Soundbarhögtalaren måste vara ansluten till HDMI eARC- eller ARC-porten på din tv om du vill använda tv:ns fjärrkontroll för att styra ström, volym, och ljudavstängning på soundbarhögtalaren.

1. Leta upp portarna **HDMI IN** och **Audio OUT** (optisk) på baksidan av TV:n.

OBS! TV:ns portpanel kanske inte överensstämmer med bilden. Titta på portens form.

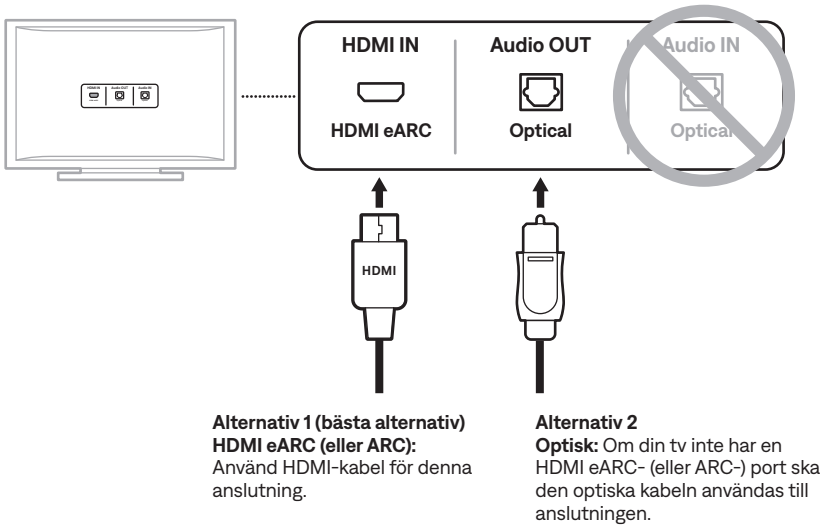

2. Välj en ljudkabel.

ANSLUTA SOUNDBARHÖGTALAREN TILL TV:N

När du valt ett ljudkabelalternativ ansluter du soundbarhögatalaren till TV:n.

Alternativ 1 (bästa alternativ): HDMI eARC eller ARC

1. Sätt in den andra änden av HDMI-kabeln i TV:ns **HDMI eARC-** eller **ARC**-port.
2. För in den andra änden av kabeln i **HDMI (eARC)**-porten på soundbarhögatalaren.



Alternativ 2: Optisk

Om din tv inte har en HDMI eARC- (eller ARC-) port går det att ansluta soundbarhögtalaren till tv:n med en optisk kabel.

1. Ta bort de skyddande kåporna vid kabeländarna på den optiska kabeln.

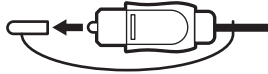

TÄNK PÅ! Om du sätter i kontakten med höljet kvar kan det skada kontakten och/eller porten.

2. Sätt i den ena änden av den optiska kabeln i TV:ns **Optical OUT**-port.

TÄNK PÅ! Om du vänder kontakten fel kan du skada kontakten och/eller porten.

3. Håll hankontakten på den andra änden av den optiska kabeln.
4. Rikta in kontakten mot soundbarhögtalarens **OPTICAL IN**-port och för in kontakten försiktigt.

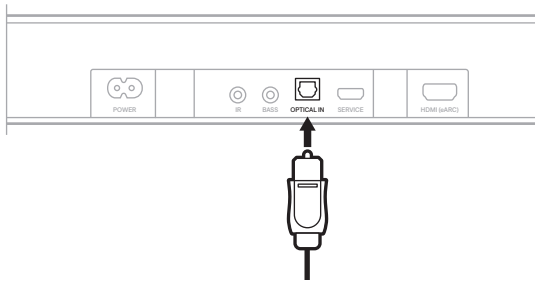

OBS! Porten har ett skydd som öppnas inåt när du för in kontakten.

5. Tryck in kontakten i porten tills du hör eller känner att det klickar till.



KONTROLLERA LJUDET

1. Sätt igång tv:n med fjärrkontrollen.
2. Stäng av tv:ns högtalare i ljudsektionen av tv:ns meny.

OBS! I bruksanvisningen som medföljer tv:n finns mer information.

3. Om du använder en kabel/satellitbox eller annan sekundär källa:
 - a. Sätt på källanheten.
 - b. Välj lämplig tv-ingång.
4. Sätt på soundbarhögtalaren (se sida 21).

Du ska nu höra ljud från soundbarhögtalaren.

5. På soundbarhögtalarens fjärrkontroll trycker du på knappen Ljud av .

Du ska nu inte höra något ljud från TV-högtalarna eller soundbarhögtalaren.

OBS! Om du hör ljud från tv:n efter att ha stängt av ljudet på din soundbarhögtalare ska du läsa "Ljud hörs från tv-högtalarna" på sidan 41.



877984-0010