



SMART SOUNDBAR 300

Les og ta vare på alle sikkerhets- og bruksinstruksjoner.

CE Bose Corporation erklærer hermed at dette produktet oppfyller grunnleggende krav og andre relevante bestemmelser i direktiv 2014/53/EU og alle andre relevante krav i EU-direktiver. Den fullstendige samsvarserklæringen finner du på www.Bose.com/compliance

Viktige sikkerhetsinstruksjoner

1. Les disse instruksjonene.
2. Ta vare på instruksjonene.
3. Følg alle advarslene.
4. Følg alle instruksjonene.
5. Ikke bruk apparatet i eller nær vann.
6. Rengjør bare med en ren klut.
7. Ikke blokker noen av ventilasjonsåpningene. Plasseres i henhold til produsentens instruksjoner.
8. Ikke plasser apparatet i nærheten av varmekilder, for eksempel radiatorer, varmeapparater, ovner eller andre apparater (herunder forsterkere) som produserer varme.
9. Bruk bare tilbehør og utstyr som er spesifisert av produsenten.
10.  Brukes bare med vogn, stativ, stativ, brakett eller bord som er spesifisert av produsenten, eller som selges med apparatet. Når du bruker en vogn, må du være forsiktig når du flytter vognen eller apparatet for å unngå skade hvis det velter.
11. Trekk ut støpslet under tordenvær eller når produktet ikke skal brukes i en lengre periode.
12. Overlat all service til kvalifisert personell. Apparatet trenger service når det er skadet, for eksempel når ledningen eller kontakten til strømforsyningen er skadet, det er sølt væske på apparatet eller gjenstander har falt inn i det, apparatet har blitt utsatt for regn eller fuktighet, det ikke fungerer slik det skal eller det har falt i bakken.

ADVARSLER/FORHOLDSREGLER



Dette symbolet på produktet betyr at det finnes uisolert, farlig spenning i produktkabinettet som utgjøre en risiko for elektrisk støt.



Dette symbolet på produktet betyr at det finnes viktige drifts- og vedlikeholdsinstruksjoner i brukerhåndboken.



Ikke svelg batterier. Dette medfører fare for kjemisk brannskade. Fjernkontrollen som følger med utstyret, inneholder et knappebatteri. Hvis knappebatteriet svelges, kan det føre til alvorlige innvendige brannskader i løpet av bare to timer, og kan føre til død. Hold nye og brukte batterier borte fra barn. Hvis batterirommet ikke er ordentlig lukket, må du slutte å bruke fjernkontrollen og holde den borte fra barn. Hvis du tror at batteriene kan ha blitt svelget eller plassert inne i en del av kroppen, må du oppsøke lege umiddelbart. For å unngå fare for eksplosjon, brann eller kjemiske brannår må du være forsiktig når du bytter batteriet, og du må bare bytte det med et godkjent (for eksempel UL) 3-volts litiumbatteri av typen CR2032 eller DL2032. Kast brukte batterier umiddelbart. Batteriet må ikke lades opp, demonteres, varmes opp til over 100 °C (212 °F) eller brennes.



Inneholder små deler som kan medføre fare for kvelning. Ikke egnet for barn under 3 år.



Dette produktet inneholder magnetisk materiale. Kontakt lege hvis du vil finne ut om dette kan påvirke implantert medisinsk utstyr.

- For å redusere faren for brann eller elektrisk støt må produktet IKKE utsettes for regn eller fuktighet.
- IKKE utsett apparatet for drypp eller sprut, og plasser ikke gjenstander fylt med væske, for eksempel vaser, på eller i nærheten av apparatet.
- Hold apparatet borte fra åpen ild og varmekilder. IKKE plasser kilder til åpen flamme, for eksempel tente stearinlys, på eller nær produktet.
- IKKE utfør uautoriserte endringer på apparatet.
- IKKE bruk en strøminverter med dette apparatet.
- Høytalerkabelen og signalkabler som leveres med systemet, er ikke godkjent for montering i veggen. Sjekk de lokale byggeforskriftene for riktig type ledning og kabel som kreves for montering i veggen.
- Hvis støpselet eller koblingen på apparatet brukes til å koble fra enheten, må frakoblingsenhet være lett tilgjengelig.



仅适用于 2000m 以下地区安全使用

Må bare brukes under 2000 meters høyde.

- Bruk bare følgende deler for å montere produktet: Bose Soundbar Wall Bracket
- Må ikke monteres på overflater som ikke er solide eller som har skjulte færemomenter bak seg, for eksempel elektriske kabler eller rør. Kontakt en kvalifisert profesjonell montør hvis du er usikker på monteringen av braketten. Kontroller at braketten er montert i henhold til lokale byggeforskrifter.
- På grunn av kravene til ventilasjon anbefaler Bose at apparatet ikke plasseres på et trangt sted, som i et hulrom i veggen eller i et lukket skap.
- Ikke plasser eller monter braketten eller produktet i nærheten av varmekilder, for eksempel ildsteder, radiatorer, varmeapparater, ovner eller andre apparater (herunder forsterkere) som produserer varme.
- Produktetiketten er plassert på baksiden av lydplanken.

MERKNAD: Tester av utstyret viser at det overholder grenseverdiene for digitalt utstyr av klasse B, som beskrevet i del 15 av FCC-regelverket. Disse grenseverdiene er beregnet på å sikre rimelig beskyttelse mot skadelige radioforstyrrelser ved montering i boligmiljø. Utstyret genererer, bruker og kan avgi radiofrekvensenergi. Hvis det ikke monteres og brukes i overensstemmelse med instruksjonene, kan det forårsake skadelig forstyrrelse av radiokommunikasjon. Det kan likevel ikke garanteres at slik forstyrrelse ikke vil kunne oppstå ved en gitt montering. Dersom utstyret skulle forårsake skadelig forstyrrelse for radio- eller TV-mottak, hvilket kan avgjøres ved å slå det av og på igjen, er det følgende noe av det brukeren kan gjøre:

- Flytt eller snu mottakerantennen.
- Øk avstanden mellom utstyret og radio- eller TV-utstyret.
- Koble utstyret til en annen strømkrets enn den radio- eller TV-utstyret er koblet til.
- Ta kontakt med forhandleren eller en erfaren radio- eller TV-installatør for hjelp.

Endringer eller modifikasjoner som ikke er uttrykkelig godkjent av Bose Corporation, kan frata brukeren retten til å bruke utstyret.

Dette utstyret overholder del 15 av FCC-regelverket og med RSS-standard(er) med ISED Canada-lisensunntak. Bruk av utstyret er underlagt følgende to betingelser: (1) Utstyret skal ikke forårsake skadelig interferens, og (2) utstyret skal tåle all mottatt interferens, herunder interferens som kan føre til uønsket virkemåte for utstyret.

Utstyret må monteres og brukes med en minsteavstand på 20 cm mellom senderen og kroppen.

Enheten er bare beregnet til innendørsbruk når den brukes i 5150–5250 MHz-båndet, for å redusere muligheten for skadelig interferens for andre mobile satellittsystemer for felleskanaler.

CAN ICES-3(B) / NMB-3(B)

I henhold til europaparlaments- og rådsdirektiv 2009/125/EF om rammene for fastsettelse av krav til miljøvennlig design av energirelaterte produkter, samsvarer produktet med følgende regler eller dokumenter: Kommisjonsforordning (EU) nr. 801/2013 om endring av forordning (EF) nr. 1275/2008.

Påkrevd informasjon om strømtilstand	Strømmoduser	
	Ventemodus	Nettverktilkoblet hvilemodus
Strømförbruk i angitt strømmodus ved 230 V / 50 Hz	< 0,5 W	Wi-Fi®, Bluetooth® < 2,0 W
Tid før utstyret automatisk skifter modus	< 2,5 timer	≤ 20 minutter
Strømförbruket i nettverktilkoblet hvilemodus hvis alle kablede nettverksporter er tilkoblet, og alle trådløse nettverksporter er aktivert, ved 230 V / 50 Hz	–	< 2,0 W
Rutiner for deaktivering og aktivering av nettverksport. Hvilemodus aktiveres hvis alle nettverk deaktiveres.	<p>Wi-Fi®: Deaktiver ved å trykke på og holde dempeknappen og Bluetooth®-knappen på fjernkontrollen til lysfeltet på lydplanken pulserer hvitt to ganger og deretter toner ned til svart. Genta for å aktivere på nytt.</p> <p>Bluetooth®: Deaktiver ved å nullstille parelisten ved å trykke og holde Bluetooth®-knappen på fjernkontrollen i ti sekunder. Aktiver ved å pare den med med en Bluetooth®-kilde.</p>	

For Europa:

Frekvensbånd for bruk er 2400 til 2483,5 MHz, 5150 til 5350 MHz og 5470 til 5725 MHz.

Maksimal sendestyrke er mindre enn 20 dBm EIRP.

Maksimal sendestyrke er mindre enn forskriftsmessige grenser slik at SAR-testing ikke er nødvendig og unntatt i henhold til gjeldende bestemmelser.

Denne enheten er begrenset til innendørsbruk og 5150–5350 MHz-båndet i alle EU-medlemslandene som vises i tabellen.

									
BE	DK	IE	UK	FR	CY	SK	HU	AT	SE
BG	DE	PT	EL	HR	LV	LT	MT	PL	
CZ	EE	FI	ES	IT	RO	LU	NL	SI	



Dette symbolet betyr at produktet ikke må kasseres som husholdningsavfall, og at det skal leveres inn til et passende gjenvinningsanlegg. Riktig håndtering og gjenvinning bidrar til å beskytte naturressurser, helse og miljø. Mer informasjon om avhending og resirkulering av dette produktet kan fås hos kommunen, renovasjonstjenesten eller butikken der du kjøpte dette produktet.

Management Regulation for Low-power Radio-frequency Devices

Artikkel XII

I henhold til «Management Regulation for Low-power Radio-frequency Devices» har ikke firmaer, selskaper eller brukere som ikke har tillatelse fra NCC, lov til å endre frekvens, forbedre sendestyrke eller endre opprinnelige egenskaper eller opprinnelig ytelse for godkjente radiofrekvensenheter med lav effekt.

Artikkel XIV

Radiofrekvensenheter med lav effekt skal ikke påvirke flysikkerhet eller forstyrre lovlig kommunikasjon. Hvis dette skjer, skal brukeren avslutte driften umiddelbart inntil det ikke forekommer forstyrrelser. Juridisk sett betyr kommunikasjon radiokommunikasjon som drives i samsvar med Lov om telekommunikasjon.

Radiofrekvensenheter med lav effekt må tåle interferens fra lovlig kommunikasjon eller enheter som avgir ISM-radiobølger.



Kasser brukte batterier på en miljøriktig måte i henhold til lokale bestemmelser.

Må ikke brennes.

Tabell over begrensning av farlige stoffer for Kina

Navn på og innhold i giftige eller skadelige stoffer eller bestanddeler						
Delnavn	Giftige eller skadelige stoffer eller bestanddeler					
	Bly (Pb)	Kvikksølv (Hg)	Kadmium (Cd)	Heksavalent (CR(VI))	Polybromerte bifenyler (PBB)	Polybromerte difenyletere (PBDE)
PCB-er	X	0	0	0	0	0
Metaldeler	X	0	0	0	0	0
Plastdeler	0	0	0	0	0	0
Høytalere	X	0	0	0	0	0
Kabler	X	0	0	0	0	0
Denne tabellen er utarbeidet i henhold til krav i SJ/T 11364.						
O: Angir at dette giftige eller farlige stoffet som finnes i alle de homogene materialene i denne delen, er under grensekravene i GB/T 26572.						
X: Angir at dette giftige eller farlige stoffet som finnes i minst ett av de homogene materialene i denne delen, er over grensekravene i GB/T 26572.						

Tabell over begrensning av farlige stoffer for Taiwan

Utstyrnavn: Strømdrevet høyttaler, typebetegnelse: 432552						
Begrensede stoffer og kjemiske symboler						
Enhet	Bly (Pb)	Kvikksølv (Hg)	Kadmium (Cd)	Heksavalent krom (Cr+6)	Polybromerte bifenyler (PBB)	Polybromerte difenyletere (PBDE)
PCB-er	—	○	○	○	○	○
Metaldeler	—	○	○	○	○	○
Plastdeler	○	○	○	○	○	○
Høyttalere	—	○	○	○	○	○
Kabler	—	○	○	○	○	○
Merknad 1: ○ angir at den prosentvise innholdsandelen av det begrensede stoffet ikke overskrider prosentdelen av referanseverdien for tilstedeværelse.						
Merknad 2: — angir at det begrensede stoffet samsvarer med fritaket.						

Produksjonsdato: Det åttende sifferet i serienummeret er produksjonsåret. 0 vil si 2010 eller 2020.

Importør for Kina: Bose Electronics (Shanghai) Company Limited, Part C, Plant 9, No. 353 North Riyang Road, Kina (Shanghai) Pilot Free Trade Zone

Importør for EU: Bose Products B.V., Gorslaan 60, NL-1441 RG Purmerend, Nederland

Importør for Taiwan: Bose Taiwan Branch, 9F-A1, No. 10, Section 3, Minsheng East Road, Taipei City 104, Taiwan
Telefonnummer: +886-2-2514 7676

Importør for Mexico: Bose de México, S. de R.L. de C.V., Paseo de las Palmas 405-204, Lomas de Chapultepec, 11000 México, D.F. Telefonnummer: +5255 (5202) 3545

Strømningang: 100–240 V, \sim 50/60 Hz, 100 W

CMIIT-ID-en er plassert på produktetiketten på baksiden av lydplanken.

California: Inneholder litium-ion-batteri med perkloratmateriale. Spesiell håndtering kan gjelde.

Se www.dtsc.ca.gov/hazardouswaste/perchlorate

Fyll ut og oppbevar for senere bruk

Serie- og modellnummer er plassert på baksiden av lydplanken.

Serienummer: _____

Modellnummer: _____

Oppbevar kvitteringen sammen med brukerhåndboken. Nå er en god anledning til å registrere Bose-produktet. Du kan gjøre dette ved å gå til global.Bose.com/register

Sikkerhetsinformasjon



Produktet kan motta sikkerhetsoppdateringer automatisk fra Bose. Du kan motta sikkerhetsoppdateringene automatisk når du har fullført produktoppsettprosessen i Bose Music-appen og koblet produktet til Internett. **Hvis du ikke gjennomfører konfigureringsprosessen, er det ditt ansvar å installere sikkerhetsoppdateringene som Bose gjør tilgjengelig.**

Amazon, Alexa, Amazon Music og alle relaterte logoer er varemerker som tilhører Amazon, Inc. eller deres datterselskaper.

Apple, Apple-logoen, AirPlay og Apple Music er varemerker som tilhører Apple Inc. og er registrert i USA og i andre land. App Store er et tjenestemerke for Apple Inc.

Når utstyr har merket Works with Apple, betyr det at det spesielt skal fungerer med teknologien som er identifisert i merket, og at utvikleren har sertifisert at utstyret oppfyller Apples ytelsesstandarder.

Bluetooth[®] og logoene er registrerte varemerker som tilhører Bluetooth SIG, Inc. All bruk som Bose Corporation gjør av disse varemerkene, er på lisens.

DOLBY AUDIO[™] Produsert på lisens fra Dolby Laboratories. Dolby, Dolby Audio og dobbel-D-symbolet er varemerker for Dolby Laboratories.

Google og Google Play er varemerker som tilhører Google LLC.

HDMI[™] HDMI, HDMI High-Definition Multimedia Interface og HDMI-logoen er varemerker eller registrerte varemerker for HDMI Licensing Administrator, Inc.

Dette produktet inneholder tjenesten iHeartRadio. iHeartRadio er et registrert varemerke for iHeartMedia, Inc.

Produktet er beskyttet av visse immaterielle rettigheter som tilhører Microsoft. Bruk eller distribusjon av slik teknologi utenfor dette produktet er forbudt uten lisens fra Microsoft.

Pandora er et varemerke eller registrert varemerke for Pandora, Inc. Brukes med tillatelse.

Dette produktet har innebygd Spotify-programvare som er underlagt tredjepartslisens som finnes her: www.spotify.com/connect/third-party-licenses.

Spotify er et registrert varemerke som tilhører Spotify AB.

Designet med UEI Technology[™]. Med lisens fra Universal Electronics Inc. © UEI 2000-2020

Wi-Fi er et registrert varemerke som tilhører Wi-Fi Alliance[®].

Acoustimass, Bose, Bose Bass Module, Bose Music, Bose Noise Cancelling Headphones, Bose Smart Soundbar, Bose Soundbar Wall Bracket, Bose Surround Speakers, SimpleSync, SoundLink, SoundLink Revolve, Virtually Invisible, og Voice4Video er varemerker som tilhører Bose Corporation.

Hovedkontor for Bose Corporation: 1-877-230-5639

© 2020 Bose Corporation. Ingen del av dette produktet kan reproduseres, endres, distribueres eller brukes på annen måte uten å ha innhentet skriftlig tillatelse på forhånd.

Du finner lisensopplysningene som gjelder for programvarepakker fra tredjeparter som er inkludert som komponenter i Bose Smart Soundbar 300-produktet, på følgende måte:

1. Trykk og hold Spill/pause-knappen ▷|| og Volum opp-knappen + på fjernkontrollen i fem sekunder.
2. Koble en micro-USB-kabel til SERVICE-kontakten på baksiden av lydplanken.
3. Koble den store enden av kabelen til datamaskinen.
4. Skriv inn **<http://203.0.113.1/opensource>** i en nettleser på datamaskinen for å vise lisensavtale og lisensinformasjon.

INNHOLET I ESKEN

Innhold	12
---------------	----

PLASSERING AV LYDPLANKEN

Anbefalinger	13
Veggmontering av lydplanken.....	14
Justere lyden for veggmontering.....	14

STRØM

Koble lydplanken til strøm.....	15
Nettverksventemodus.....	15

KONFIGURERE BOSE MUSIC-APPEN

Laste ned Bose Music-appen	16
----------------------------------	----

EKSISTERENDE BRUKERE AV BOSE MUSIC-APPEN

Legge til lydplanken i en eksisterende konto	17
Koble til et annet Wi-Fi®-nettverk	17

LYDPLANKEKONTROLLER

Fjernkontrollfunksjoner.....	18
Strøm på/av	19
Kilder	20
Medieavspilling og volum	21
Kontroller for taleassistenten	22
Justere bassen	22
Dialogmodus.....	22
Programmere en fjernkontroll fra tredjepart.....	23

TALEASSISTENT

Alternativer for taleassistenten	24
Konfigurere taleassistenten	24
Starte Google Assistent	25
Bruke stemmen.....	25
Bruke lydplankekontrollene	26
Spille av musikk med Google Assistent	27
Velge en standard musikkjeneste	27
Starte Amazon Alexa.....	28
Bruke stemmen.....	28
Bruke lydplankekontrollene	29
Kontrollere lyd med Voice4Video	30
Konfigurere Voice4Video	30

BLUETOOTH®-TILKOBLINGER

Koble til mobilenheter.....	32
Koble fra mobilenheter.....	33
Koble til mobilenheter på nytt.....	33
Koble til enda en mobilenhet	34
Slette enhetslisten på lydplanken.....	34

STRØMME LYD MED AIRPLAY

Strømme lyd fra Kontrollsenter	35
Strømme lyd fra en app.....	35

LYDPLANKENS STATUS

Wi-Fi-status.....	36
<i>Bluetooth</i> -status.....	36
Status for taleassistenten	37
Lys for mikrofon av	37
Status for medieavspilling og volum.....	38
Status for oppdatering og feil	38

AVANSERTE FUNKSJONER

Deaktiver/aktiver Wi-Fi-funksjonen.....	39
---	----

KOBLE TIL BOSE-PRODUKTER

Kompatibelt tilbehør	40
Koble til Bose SoundLink <i>Bluetooth</i> speaker eller Bose Noise Cancelling Headphones 700	40
Fordeler	40
Kompatible produkter.....	40
Koble til med Bose Music-appen.....	41
Koble til Bose SoundLink <i>Bluetooth</i> speaker eller Bose Noise Cancelling Headphones 700 på nytt.....	41

STELL OG VEDLIKEHOLD

Oppdatere lydplanken	42
Bytte batteriet i fjernkontrollen.....	42
Rengjøre lydplanken.....	44
Reservedeler og tilbehør	44
Begrenset garanti	44

FEILSØKING

Prøv dette først.....	45
Andre løsninger	45
Tilbakestille lydplanken.....	53

VEDLEGG: INSTALLASJONSREFERANSE

Tilkoblingsalternativer.....	54
Koble lydplanken til TV-en	55
Alternativ 1: HDMI ARC (følger ikke med)	55
Alternativ 2: Optisk.....	56
Kontrollere lyden	57

INNHold

Kontroller at følgende deler følger med:



Bose Smart Soundbar 300



Fjernkontroll (batteri følger med)

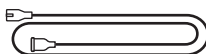

Strømledning*

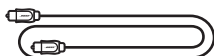

Optisk kabel

* Kan leveres med flere strømledninger. Bruk strømledningen for ditt område.

MERKNAD: Ikke bruk produktet hvis noen deler er skadet. Kontakt en autorisert Bose-forhandler eller kundestøtte for Bose.

Gå til worldwide.Bose.com/Support/SB300

ANBEFALINGER

- Plasser lydplanken utenfor og borte fra metallkabinetter, andre lyd-/videokomponenter og direkte varmekilder.
- Plasser lydplanken rett under (foretrukket) eller over TV-en, slik at forsiden vender ut i rommet.
- Plasser lydplanken på gummiføttene på en stabil og jevn overflate. Begge føttene må være i kontakt med overflaten, slik at lydplanken står støtt. Vibrasjoner kan få lydplanken til å bevege seg, særlig på glatte overflater som marmor, glass eller høyglanspolert tre.
- Hvis du plasserer lydplanken på en hylle eller et TV-stativ, må du plassere den slik at fronten på lydplanken er så nær den fremre kanten på hyllen eller stativet som mulig for å få best mulig lydkvalitet.
- Plasser baksiden av lydplanken minst 1 cm (0,4 tomme) fra andre overflater. Blokkering av åpningen(e) på denne siden påvirker lydkvaliteten.
- Kontroller at det er en stikkontakt i nærheten.
- Hold det trådløse utstyret minst 0,3-0,9 m (1-3 fot) unna lydplanken for å unngå forstyrrelser.
- Hvis du vil ha best mulig lydkvalitet, må du ikke plassere lydplanken i et skap eller på skrå i et hjørne.
- Ikke plasser andre gjenstander oppå lydplanken.

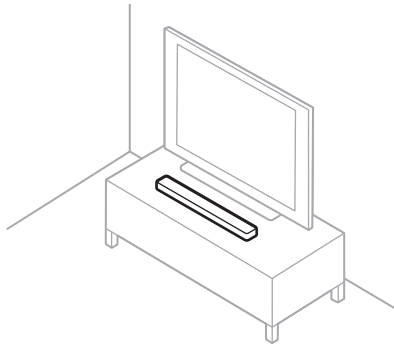

FORSIKTIG: IKKE plasser lydplanken på forsiden, baksiden eller toppen når den er i bruk.

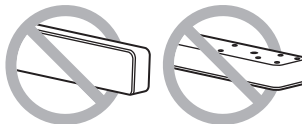

VEGGMONTERING AV LYDPLANKEN

Du kan montere lydplanken på veggen. Du kan kjøpe Bose Soundbar Wall Bracket hos en autorisert Bose-forhandler.

Gå til worldwide.Bose.com/Support/SB300

FORSIKTIG: IKKE bruk andre fester til å feste lydplanken.

Justere lyden for veggmontering

Når du har montert lydplanken, må du justere lyden for å oppnå best mulig lyd kvalitet.

Trykk og hold dempeknappen  på fjernkontrollen i fem sekunder til du hører en tone og lysfeltet pulserer hvitt to ganger.

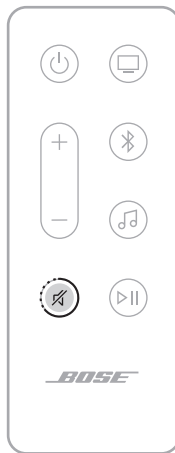

MERKNAD: Hvis du fjerner lydplanken fra veggen, må du gjenta for å sette lydplanken tilbake til standard lydinnstillinger.

TIPS: Du kan også regulere lydnivået for veggmontering med Bose Music-appen.

KOBLE LYDPLANKEN TIL STRØM

1. Koble strømledningen til **POWER**-porten på baksiden av lydplanken.
2. Plugg den andre enden av strømledningen inn i en stikkontakt.

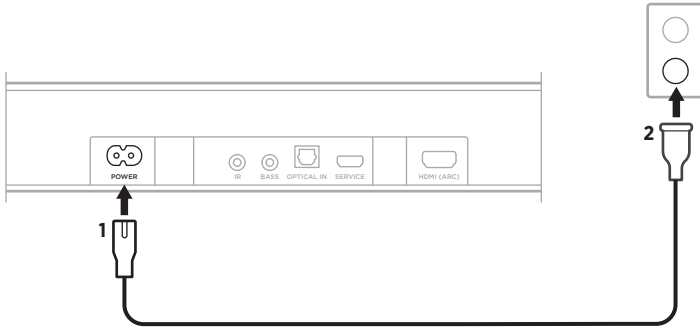

Lydplanken slås på, og lysfeltet lyser gult.

NETTVERKSVENSTEMODUS

Lydplanken slås av i nettverksventemodus når lyden har stoppet og ingen knapper er trykket på 20 minutter. Slik vekker du lydplanken fra nettverksventemodus:

- Trykk på strømbryteren \odot , en kildeknapp (se side 20) eller spill av / pause-knappen $\triangleright||$ (se side 18) på fjernkontrollen.
- Spill av eller start lydavspilling med mobilenheten eller Bose Music-appen.
- Snakk til Google Assistent eller Amazon Alexa.

MERKNADER:

- Hvis du vil ha tilgang til taleassistenten i nettverksventemodus, må du kontrollere at lydplanken er konfigurert med Bose Music-appen (se side 16) og at mikrofonen er på (se side 37).
- Du kan deaktivere timeren for ventemodus ved hjelp av Bose Music-appen. Du finner dette alternativet på Innstillinger-menyen.

Med Bose Music-appen kan du konfigurere og styre lydplanken fra en mobilenhet, for eksempel en smarttelefon eller et nettbrett.

Med appen kan du strøemme musikk, angi og endre forhåndsinnstillinger, legge til musikkjenester, utforske Internett-radiostasjoner, konfigurere Google Assistent eller Amazon Alexa, velge talemeldingsspråk, behandle innstillinger for lydplanken og få nye funksjoner.

MERKNAD: Hvis du allerede har opprettet en Bose Music-konto for et annet Bose-produkt, kan du legge til lydplanken i den eksisterende kontoen (se side 17).

LASTE NED BOSE MUSIC-APPEN

1. Last ned Bose Music-appen på mobilenheten.

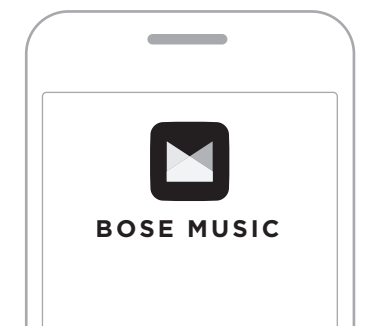



2. Følg instruksjonene i appen.

LEGG TIL LYDPLANKEN I EN EKSISTERENDE KONTO

1. Åpne Bose Music-appen.
2. Trykk på + på hovedskjermbildet.
3. Følg instruksjonene i appen.

KOBLE TIL ET ANNET WI-FI-NETTVERK

Koble til et annet nettverk hvis nettverksnavnet eller passordet er endret, eller hvis du vil endre eller koble til et annet nettverk.

1. Trykk på og hold dempeknappen  og Bose Music-appknappen  på fjernkontrollen til lysfeltet lyser gult.



2. Åpne Wi-Fi-innstillingene på mobilenheten din.
3. Velg **Bose Smart Soundbar 300**.
4. Åpne Bose Music-appen og følg instruksjonene i den.

MERKNAD: Hvis appen ikke ber deg om å konfigurere lydplanken, trykker du på + for å legge til produktet ditt.

Lydplankekontrollene er plassert på toppen av lydplanken og på fjernkontrollen.

TIPS: Du kan også kontrollere lydplanken ved hjelp av Bose Music-appen.

FJERNKONTROLLFUNKSJONER

Bruk fjernkontrollen til å styre lydplanken, *Bluetooth*-tilkoblinger og Bose Music-appen.

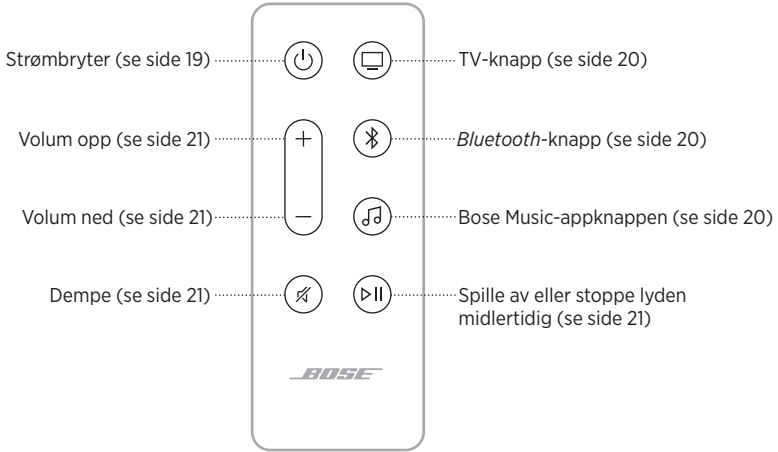

Strøm på/av

Trykk på Strøm på/av-knappen  på fjernkontrollen for å slå lydplanken på/av.

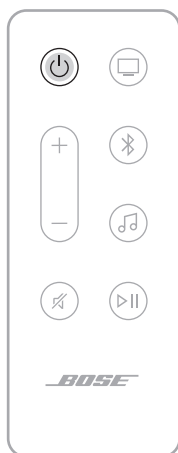

Når lydplanken er slått på, bruker den siste aktive kilde som standard.

MERKNADER:

- Når du plugger lydplanken inn i en stikkontakt, slås den på automatisk.
- Når lydplanken slås på første gang, bruker den TV-kilden  som standard.
- Du har tilgang til taleassistenten selv om lydplanken er slått av.

TIPS: Du kan også bruke Voice4Video til å slå lydplanken på/av (se side 30).

Automatisk vekking (bare optisk tilkobling)

Du kan konfigurere lydplanken til å slå seg på når den mottar et lydsignal.

Slik veksler du mellom automatisk vekking og standard strøminnstillinger: Trykk på og hold  på fjernkontrollen i fem sekunder til du hører en tone og lysfeltet pulserer hvitt to ganger.

TIPS: Du kan også aktivere/deaktivere automatisk vekking ved hjelp av Bose Music-appen. Du finner dette alternativet på Innstillinger-menyen.

Kilder

Du kan kontrollere TV- og *Bluetooth*-tilkoblingene og Bose Music-appen med fjernkontrollen.

Velg en kilde ved å trykke på den aktuelle knappen (TV , *Bluetooth*  eller Bose Music-appen ) på fjernkontrollen.



TIPS:

- Du kan også bruke Voice4Video til å velge *Bluetooth*-kilde (se side 30).
- Du kan også bruke Bose Music-appen til å velge en kilde.

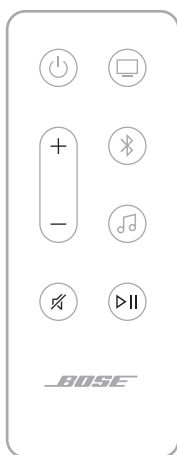

Medieavspilling og volum



FUNKSJON	GJØR DETTE
Spill av / pause	<p>Trykk på ▷ .</p> <p>MERKNADER:</p> <ul style="list-style-type: none"> Når lyden er satt på pause, lyser sidene av lysfeltet hvitt inntil lyden fortsetter. Du kan bare spille av eller stoppe lyden midlertidig når Bose Music-appen eller Bluetooth er kilden.
Hopp fremover	Trykk to ganger på ▷ .
Hopp tilbake	Trykk tre ganger på ▷ .
Volum opp	<p>Trykk på +.</p> <p>MERKNAD: Hvis du vil øke volumet hurtig, trykker og holder du +.</p>
Volum ned	<p>Trykk på –.</p> <p>MERKNAD: Hvis du vil redusere volumet hurtig, trykker og holder du –.</p>
Demp / opphev demping	<p>Trykk på ⦿.</p> <p>Når lyden er satt på dempet, lyser venstre side av lysfeltet hvitt til lyden fortsetter.</p> <p>TIPS: Du kan også trykke på + for å gjenoppta lyden.</p>

TIPS: Du kan også bruke Voice4Video til å styre medieavspilling og volum for visse kilder (se side 30).

KONTROLLER FOR TALEASSISTENTEN

Du kan bruke handlingsknappen  og knappen Mikrofon av  til å styre Google Assistent (se side 26) eller Amazon Alexa (se side 29).

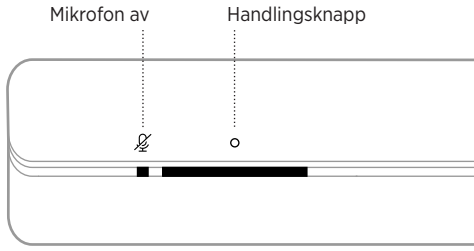

JUSTERE BASSEN

Bruk Bose Music-appen til å justere bassen.

DIALOGMODUS

Dialogmodus forbedrer tydeligheten av dialoger og tale i filmer, TV-programmer og podcaster ved å justere lydbalansen i lydplanken.

Bruk Bose Music-appen til å aktivere dialogmodus.

MERKNAD: Når du aktiverer dialogmodus, forblir den aktivert for gjeldende kilde, selv om du bytter til en annen kilde eller slår av lydplanken.

PROGRAMMERE EN FJERNKONTROLL FRA TREDJEPART

Du kan programmere fjernkontroller fra tredjepart, for eksempel fjernkontrollen for kabel-/satellittboksen, til å styre lydplanken. Se brukerhåndboken for fjernkontrollen fra tredjepart eller nettstedet for kabel-/satellittboksen for instruksjoner.

Når den er programmert, vil fjernkontrollen fra tredjepart styre grunnleggende funksjoner som å slå på/av og volumet.

MERKNAD: Ikke alle fjernkontroller fra tredjepart er kompatible med lydplanken. Fjernkontrollen må støtte IR-signaler (infrarød) for å styre lydplanken.

ALTERNATIVER FOR TALEASSISTENTEN

Du kan konfigurere lydplanken til å koble seg raskt til Google Assistant eller Amazon Alexa.

MERKNAD:

- Du kan ikke konfigurere lydplanken til å koble seg til både Google Assistant og Amazon Alexa samtidig.
- Google Assistant og Amazon Alexa er ikke tilgjengelig på alle språk i alle land.

PROGRAMMERINGSALTERNATIVER	BRUKSANVISNING
Google Assistant	Bruk stemmen eller handlingsknappen ○ (se side 25).
Amazon Alexa	Bruk stemmen eller handlingsknappen ○ (se side 28).

KONFIGURERE TALEASSISTENTEN

Før du begynner må du passe på at Apple-enheten og lydplanken er koblet til samme Wi-Fi-nettverk.

Du konfigurerer taleassistenten med Bose Music-appen. Du finner dette alternativet på Innstillinger-menyen.

MERKNADER:

- Når du konfigurerer taleassistenten, må du passe på at du bruker samme lydjenestekonto som du brukte i Bose Music-appen.
- Hvis du har flere Bose Music-produkter i husholdningen og ønsker en sømløs taleassistent-opplevelse, anbefaler Bose at én person bruker sin Bose Music- og taleassistentkonto til å sette opp taleassistenten for alle Bose Music-produktene.

STARTE GOOGLE ASSISTENT

Lydplanken med Google Assistant. Du kan enkelt høre på musikk hjemme: spill av favorittmusikk, reguler volum og finn informasjon om sangen du lytter til – håndfritt. Du kan også planlegge dagen, stille inn alarmer og styre smartenheter rundt om i hjemmet – bare ved å bruke stemmen din. Bare start med å si «Hei, Google» eller trykke på handlingsknappen  for å starte en samtale med Google Assistant.

Hvis du vil ha mer informasjon om hva Google Assistant kan gjøre, kan du gå til <https://support.google.com/assistant>

MERKNADER:



- Google Assistant er ikke tilgjengelig på alle språk og i alle land.
- Hvis du vil ha mer informasjon om hvordan du spiller av musikk med Google Assistant, kan du se side 27.

Bruke stemmen

Start med å si «Hei, Google». Deretter sier du følgende:

TING DU KAN PRØVE	EKSEMPEL PÅ HVA DU KAN SI
Få underholdning	Spill litt musikk
Planlegge dagen	Fortell meg om dagen min
Behandle oppgaver	Vekk meg klokken 7 i morgen
Kontrollere hjemmet	Demp lysene
Få svar	Hvordan blir været denne helgen?

Bruke lydplankekontrollene

Du kan bruke handlingsknappen  og Mikrofon av-knappen  til å styre Google Assistant. De er plassert på toppen av lydplanken.

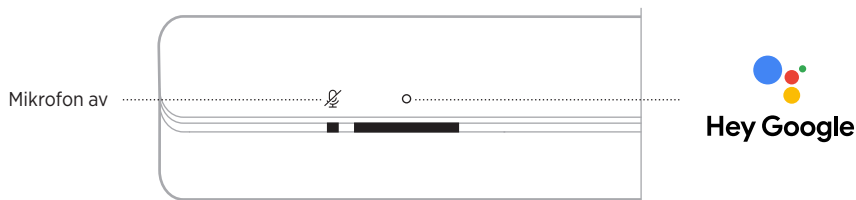

TING DU KAN PRØVE

GJØR DETTE

<p>Snakk til Google Assistant</p>	<p>Trykk på  og still spørsmålet. Du finner en liste over ting du kan prøve, på https://support.google.com/assistant</p>
<p>Stoppe alarmer og tidtakere</p>	<p>Trykk på .</p>
<p>Stoppe Google Assistant</p>	<p>Trykk på .</p>
<p>Aktivere/deaktivere mikrofonen</p>	<p>Trykk på .</p> <p>MERKNAD: Når mikrofonen er av, lyser Mikrofon av-lampen rødt og du har ikke tilgang til Google Assistant.</p>

SPILLE AV MUSIKK MED GOOGLE ASSISTENT

Du kan be Google Assistant om å spille av musikk fra standardmusikktjenesten din eller fra en bestemt musikktjeneste.

Start med å si «Hei, Google». Deretter sier du følgende:

TING DU KAN PRØVE	EKSEMPEL PÅ HVA DU KAN SI
Spille musikk	Spill litt musikk. MERKNAD: Google Assistant bruker standardmusikktjenesten din. Bruk Google Assistant-appen til å endre standard musikktjeneste.
Kontrollere høyttaleren	Skru opp volumet.
Spille av fra en bestemt musikktjeneste	Spill av NPR på TuneIn. MERKNAD: Google Assistant støtter ikke alle musikktjenester.
Spille av på en bestemt høyttaler	Spill litt jazz på høyttalerne i stua. MERKNAD: Påse at du sier høyttalernavnet du tilordnet i Bose Music-appen. Hvis flere høyttalere har samme navn, bruker du navnet som er tilordnet i Google Assistant-appen eller endrer navnet i Bose Music-appen.

Velge en standard musikktjeneste

Under første konfigurering av Google Assistant blir du bedt om å velge en standard musikktjeneste. Når du bruker Google Assistant med Bose-produkter, er det bare standardtjenestene Pandora og Spotify som støttes. Selv om andre musikktjenester vises som tilgjengelig under konfigureringen, støttes de ikke.

Velg Pandora eller Spotify som standard musikktjeneste for best mulig opplevelse. Hvis du velger en musikktjeneste som ikke støttes, hører du en feilmelding når du ber om å spille av musikk.

STARTE AMAZON ALEXA

Alexa er den intelligente skybaserte taletjenesten som du kan snakke til på lydplanken. Alt du trenger å gjøre er å fortelle Alexa at du vil spille av musikk, høre på nyhetene, stille inn en alarm, kontrollere smarthuset og mye annet. Alexa er også designet for å beskytte privatlivet ditt. Du kan vise og slette taleforespørsler til enhver tid i Alexa-appen.

Du kan lese mer om hva Alexa kan gjøre på <https://www.amazon.com/usealexa>

MERKNAD: Alexa er ikke tilgjengelig på alle språk og i alle land.

Bruke stemmen

Start med å si «Alexa». Deretter sier du:

TING DU KAN PRØVE	EKSEMPEL PÅ HVA DU KAN SI
Snakke til Alexa	Help me get started.
Spille av lyd	Play rock music. MERKNAD: Amazon Music er angitt som standard musikkjeneste. Bruk Alexa-appen til å endre standard musikkjeneste.
Sette lyd på pause	Pause.
Kontrollere volumet	Volume up.
Gå til neste sang	Skip.
Spille av fra en bestemt lydjeneste	Play NPR on Tunein. MERKNAD: Amazon Alexa støtter ikke alle musikkjenester.
Spille av på en bestemt høyttaler	Play jazz in the «Kitchen». MERKNAD: Påse at du sier høyttalernavnet du tilordnet i Bose Music-appen. Hvis flere høyttalere har samme navn, bruker du navnet som er tilordnet i Alexa-appen eller endrer navnet i Bose Music-appen.
Definere en timer	Set a timer for five minutes.
Oppdage flere ferdigheter	What are your popular skills?
Stoppe Alexa	Stop.

Bruke lydplankekontrollene

Du styrer Alexa med handlingsknappen  og knappen Mikrofon av . De er plassert på toppen av lydplanken.

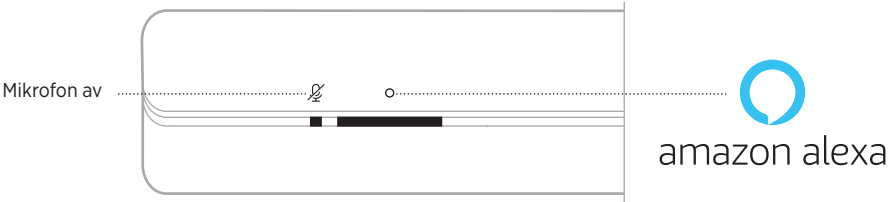

TING DU KAN PRØVE

GJØR DETTE

<p>Snakke til Alexa</p>	<p>Trykk på  og still spørsmålet. Du finner en liste over ting du kan prøve, på https://www.amazon.com/usealexa</p>
<p>Stoppe alarmer og tidtakere</p>	<p>Trykk på .</p>
<p>Stoppe Alexa</p>	<p>Trykk på .</p>
<p>Aktivere/deaktivere mikrofonen</p>	<p>Trykk på .</p> <p>MERKNAD: Når mikrofonen er av, lyser Mikrofon av-lampen rødt og du har ikke tilgang til Alexa.</p>

KONTROLLERE LYD MED VOICE4VIDEO

Bose Voice4Video-teknologi utvider talefunksjonaliteten med Amazon Alexa som ingen annen lydplanke. I tillegg til å kontrollere smartlydplanken kan du kontrollere TV- og kabel- eller satellittboks med stemmen. Med én enkel kommando til Alexa kan du slå på TV-en og smartlydplanken, gå til en kanal ved å si et nettverksnavn eller et kanalnummer og begynne å se på favorittprogrammene med én gang. Det er slutt på å rote bort fjernkontrollene og lure på hvordan fjernkontrollen virker. Bose Voice4Video får alle til å føle seg som eksperter – selv barnevakten eller teknologisvake svigerforeldre.

Konfigurere Voice4Video

Bruk Bose Music-appen til å konfigurere Voice4Video.

MERKNAD: Før du konfigurerer Voice4Video, må du konfigurere Alexa i Bose Music-appen (se side 24).

Bruke stemmen

Start med å si «Alexa». Deretter sier du:

TING DU KAN PRØVE	EKSEMPEL PÅ HVA DU KAN SI
Slå på TV-en.	Turn on TV.
Slå av TV	Turn off TV.
Spille av video	Play.
Sette video på pause	Pause.
Gjenoppta videoavspilling	Resume.
Spole video fremover	Next.
Spole video bakover	Previous.
Bytte inngang til <i>Bluetooth</i> -lyd	Switch to <i>Bluetooth</i> .
Se på et bestemt nettverk*	Watch NFL Network.
Se på et bestemt kanalnummer*	Watch channel 802.
Gå til neste kanal*	Next channel.
Gå bakover til forrige kanal*	Previous channel.

*Bare tilgjengelig for kabel- eller satellittbokser.

KOBLE TIL MOBILENHETER

1. Trykk på *Bluetooth*-knappen  på fjernkontrollen.



Lysfeltet pulserer blått.

2. Slå på *Bluetooth*-funksjonen på mobilenheten.

MERKNAD: *Bluetooth*-menyen er vanligvis på Innstillinger-menyen.

3. Velg lydplanken fra enhetslisten.

MERKNAD: Se etter navnet du ga lydplanken i Bose Music-appen. Standardnavnet vises hvis du ikke ga navn til lydplanken.

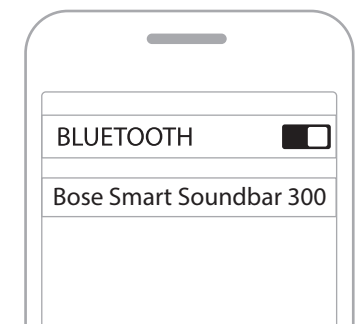

Når en tilkobling er etablert, vil du høre en tone samtidig som lysfeltet lyser hvitt før det toner ned til svart. Navnet på lydplanken vises i listen på mobilenheten.

KOBLE FRA MOBILENHETER

Bruk Bose Music-appen til å koble fra mobilenheten.

TIPS: Du kan også bruke *Bluetooth*-innstillingene på mobilenheten. Når du deaktiverer *Bluetooth*, kobles samtidig alle andre enheter fra.

KOBLE TIL MOBILENHETER PÅ NYTT

Trykk på *Bluetooth*-knappen ⌘ på fjernkontrollen.

Lydplanken prøver å koble seg til enheten den var koblet til sist, på nytt.

MERKNADER:

- Sjekk at *Bluetooth*-funksjonen er aktivert på mobilenheten.
- Enheten må være innenfor 9 m (30 fot) og slått på.

KOBLE TIL ENDA EN MOBILENHET

Du kan lagre opptil åtte enheter i enhetslisten for lydplanken.

MERKNAD: Du kan bare spille av lyd fra én enhet om gangen.

1. Trykk på og hold *Bluetooth*-knappen  på fjernkontrollen til lysfeltet pulserer blått.



2. Slett lydplanken fra enhetslisten på mobilenheten.

MERKNAD: Sjekk at *Bluetooth*-funksjonen er aktivert på mobilenheten.

SLETTE ENHETSLISTEN PÅ LYDPLANKEN

1. Trykk på og hold  på fjernkontrollen i ti sekunder til lysfeltet pulserer hvitt to ganger og deretter toner ned til svart.

Lysfeltet pulserer blått.

2. Slett lydplanken fra *Bluetooth*-listen på enheten.

Alle enheter fjernes, og lydplanken er klar til å kobles til (se side 32).

Lydplanken kan spille av AirPlay 2-lyd slik at det er mulig å strøkke lyd raskt fra Apple-enheten til lydplanken eller flere høyttalere.

MERKNADER:

- Hvis du vil bruke AirPlay 2, må du ha en Apple-enhet som kjører iOS 11.4 eller nyere.
- Apple-enheten og lydplanken må være koblet til samme Wi-Fi-nettverk.
- Hvis du vil ha mer informasjon om AirPlay, kan du gå til <https://www.apple.com/airplay>

STRØMME LYD FRA KONTROLLSENTER

1. Åpne Kontrollsenler på Apple-enheten.
2. Trykk og hold på lydkortet øverst til høyre på skjermen, og trykk deretter på AirPlay-ikonet .
3. Velg lydplanken.

STRØMME LYD FRA EN APP

1. Åpne en musikkapp (for eksempel Apple Music), og velg et spor du vil spille av.
2. Trykk på .
3. Velg lydplanken.

LED-lyset på fronten av lydplanken viser statusen for lydplanken.

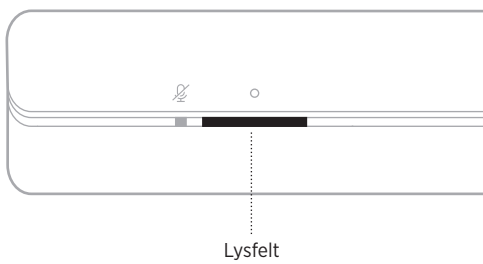

MERKNAD: Lysfeltet viser én status om gangen for den valgte kilden.

WI-FI-STATUS

Viser Wi-Fi-tilkoblingsstatusen for lydplanken.

LYSFELTAKTIVITET		SYSTEMSTATUS
Pulserer hvitt		Kobler til Wi-Fi
Lyser hvitt og dempes deretter til svart		Koblet til Wi-Fi





BLUETOOTH-STATUS

Viser *Bluetooth*-tilkoblingsstatusen for mobilenheter.

LYSFELTAKTIVITET		SYSTEMSTATUS
Pulserer blått		Klar til å koble til en mobilenhet
Pulserer hvitt		Kobler til mobilenhet
Lyser hvitt og dempes deretter til svart		Koblet til mobilenhet
Hvitt lys pulserer to ganger og dempes deretter til svart		Nullstiller enhetslisten

STATUS FOR TALEASSISTENTEN

Viser statusen til taleassistenten.

LYSFELTAKTIVITET		SYSTEMSTATUS
Av		Taleassistenten er inaktiv
Hvitt lys flyter mot midten og lyser deretter konstant		Taleassistenten lytter
Hvitt lys flyter mot sidene		Taleassistenten tenker
Pulserer hvitt (konstant)		Taleassistenten snakker
Pulserer gult		Varsling fra taleassistenten

Lys for mikrofon av

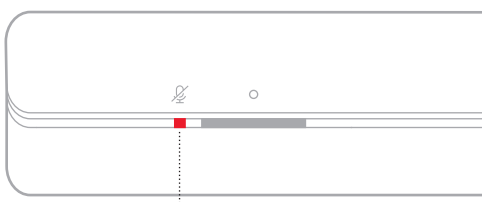



Lys for mikrofon av

LYSAKTIVITET	SYSTEMSTATUS
Lyser rødt	Mikrofonen er av



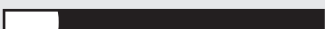

STATUS FOR MEDIEAVSPILLING OG VOLUM

Viser statusen til lydplanken ved kontroll av medieavspilling og volum.



LYSFELTAKTIVITET		SYSTEMSTATUS
To lys i midten lyser hvitt		Spill av / pause
Høyre side av lysfeltet pulserer hvitt		Volum opp
Venstre side av lysfeltet pulserer hvitt		Volum ned
Venstre side av lysfeltet lyser hvitt		Demp

STATUS FOR OPPDATERING OG FEIL

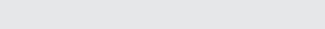
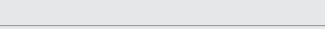
Viser statusen for programvareoppdateringen og feilvarslar.

LYSFELTAKTIVITET		SYSTEMSTATUS
Lyser gult		Konfigurasjon av Wi-Fi pågår
Hvitt lys flyter fra høyre mot venstre		Laster ned oppdatering
Hvitt lys flyter fra venstre mot høyre		Oppdaterer lydplanken
Pulserer gult fire ganger		Kildefeil – sjekk i Bose Music-appen
Pulserer rødt fire ganger		Forespørselen er midlertidig utilgjengelig – prøv igjen senere
Lyser rødt		Feil – kontakt kundestøtte hos Bose

DEAKTIVER/AKTIVER WI-FI-FUNKSJONEN

Trykk på og hold inne dempeknappen  og *Bluetooth*-knappen  til lysfeltet pulserer hvitt to ganger og deretter langsomt toner ned til svart.

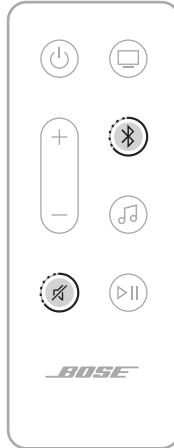

KOMPATIBELT TILBEHØR

Du kan koble alt dette tilbehøret til lydplanken. Hvis du vil ha mer informasjon, kan du se brukerveiledningen for tilbehør.

- **Bose Bass Module 700:** worldwide.Bose.com/Support/BASS700
- **Bose Bass Module 500:** worldwide.Bose.com/Support/BASS500
- **Acoustimass 300 bass module:** global.Bose.com/Support/AM300
- **Bose Surround Speakers 700:** worldwide.Bose.com/Support/WSS700
- **Bose Surround Speakers:** worldwide.Bose.com/Support/WSS
- **Virtually Invisible 300 wireless surround speakers:** global.Bose.com/Support/VI300

KOBLE TIL BOSE SOUNDLINK *BLUETOOTH* SPEAKER ELLER BOSE NOISE CANCELLING HEADPHONES 700

Med Bose SimpleSync-teknologi kan du koble visse Bose SoundLink *Bluetooth* speakers eller Bose Noise Cancelling Headphones 700 til lydplanken for å få en ny måte å høre på musikk og se filmer på.

Fordeler

- **En personlig TV-lytteopplevelse:** Lytt til TV uten å forstyrre andre ved koble Bose Noise Cancelling Headphones 700 til lydplanken. Bruk uavhengige volumkontroller på hvert produkt til å senke eller dempe lyden på lydplanken samtidig som du har så høy lyd som du ønsker i hodetelefonene.
- **Et annet rom med lyd** Hør på samme sang i to forskjellige rom samtidig ved å koble Bose SoundLink *Bluetooth* speaker til lydplanken.

MERKNAD: SimpleSync-teknologien har en *Bluetooth*-rekkevidde på ni meter. Vegger og byggematerialer kan påvirke mottaket.

Kompatible produkter

Du kan koble de fleste Bose SoundLink *Bluetooth* speakers til lydplanken, samt Bose Noise Cancelling Headphones 700.

Populære kompatible produkter er:

- Bose SoundLink Revolve+ *Bluetooth* speaker
- Bose SoundLink Mini *Bluetooth* speaker
- Bose SoundLink Color *Bluetooth* speaker
- Bose Noise Cancelling Headphones 700

Nye produkter legges til regelmessig. Her finner du en fullstendig liste og mer informasjon: worldwide.Bose.com/Support/Groups

Koble til med Bose Music-appen

Bruk Bose Music-appen til å koble Bose SoundLink *Bluetooth* speaker eller Bose Noise Cancelling Headphones 700 til lydplanken. Hvis du vil ha mer informasjon, kan du gå til worldwide.Bose.com/Support/Groups

MERKNADER:

- Påse at produktet du kobler til, er slått på, innenfor 9 m (30 fot) fra lydplanken og klar til å koble til en annen enhet. Hvis du vil ha mer informasjon, kan du se brukerhåndboken for produktet.
- Du kan bare koble til ett produkt om gangen til lydplanken.

KOBLE TIL BOSE SOUNDLINK *BLUETOOTH* SPEAKER ELLER BOSE NOISE CANCELLING HEADPHONES 700 PÅ NYTT

Slå på Bose SoundLink *Bluetooth* speaker eller Bose Noise Cancelling Headphones 700.

Høytaleren eller hodetelefonene forsøker å koble til den sist tilkoblede *Bluetooth*-enheten, inkludert lydplanken.

MERKNADER:

- Lydplanken må være innenfor rekkevidde (9 m eller 30 fot) og slått på.
- Hvis høytaleren ikke kobles til, kan du se «Lydplanken kobles ikke til en tidligere tilkoblet Bose SoundLink *Bluetooth* speaker» på side 52.
- Hvis hodetelefonene ikke kobles til, kan du se «Lydplanken kobles ikke til tidligere tilkoblede Bose Noise Cancelling Headphones 700» på side 52.

OPPDATERE LYDPLANKEN

Lydplanken oppdateres automatisk når den er koblet til Bose Music-appen og Wi-Fi-nettverket.

BYTTE BATTERIET I FJERNKONTROLLEN

1. Bruk en mynt til å vri dekslet på batterirommet mot venstre (mot urviseren), og ta av dekslet.

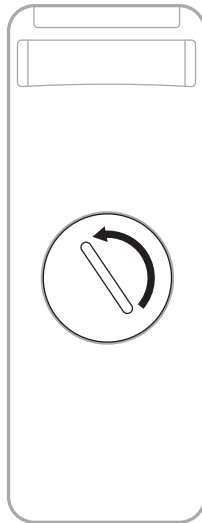

2. Sett inn det nye batteriet med den flate siden med +-symbolet vendt opp.

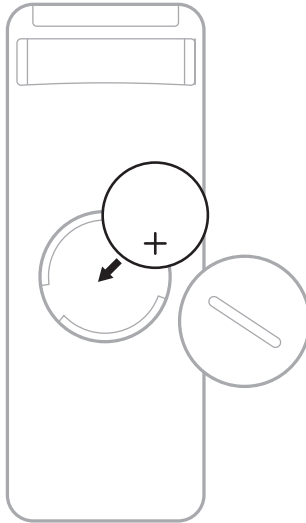

MERKNAD: Bruk bare et godkjent (for eksempel UL) 3-volts litiumbatteri av typen CR2032 eller DL2032.

3. Sett dekselet tilbake på plass, og vri det mot høyre (med urviseren) til det låses på plass.

RENGJØRE LYDPLANKEN

Tørk av overflatene på utsiden av lydplanken med en myk, tørr klut.

FORSIKTIG:

- IKKE la det komme væskesøl på lydplanken eller i åpninger.
- IKKE blås luft inn i systemet.
- IKKE bruk støvsuger til å rengjøre systemet.
- IKKE bruk spray i nærheten av systemet.
- IKKE bruk noen form for løsemidler, kjemikalier eller rengjøringsmidler som inneholder alkohol, ammoniakk eller slipemidler.
- IKKE la det komme gjenstander inn i åpningene.

RESERVEDELER OG TILBEHØR

Reservedeler og tilbehør kan bestilles fra kundestøtte hos Bose.

Gå til worldwide.Bose.com/Support/SB300

BEGRENSET GARANTI

Lydplanken er dekket av en begrenset garanti. Detaljert informasjon om den begrensede garantien finnes på vårt nettsted global.Bose.com/warranty.

Du finner instruksjoner på global.Bose.com/register om hvordan du registrerer produktet. Hvis du ikke registrerer produktet, påvirker det ikke rettighetene dine i henhold til den begrensede garantien.

PRØV DETTE FØRST



Hvis det oppstår problemer med lydplanken:

- Kontroller at lydplanken er koblet til en strømførende stikkontakt.
- Kontroller at alle kablene er godt tilkoblet.
- Sjekk statusen til lydplanken (se side 35).
- Flytt lydplanken minst 0,3–0,9 m (1–3 fot) bort fra mulige kilder til forstyrrelse (trådløse rutere, trådløse telefoner, TV-er, mikrobølgeovner og så videre).
- Flytt lydplanken innenfor den anbefalte rekkevidden til den trådløse ruterer eller mobile enheten, for at den skal fungere slik den skal.
- Plasser lydplanken i henhold til retningslinjene for plassering (se side 13).

ANDRE LØSNINGER

Hvis du ikke kan løse problemet, kan tabellen nedenfor være til hjelp for å identifisere symptomer og løsninger på vanlige problemer. Kontakt kundestøtte hos Bose hvis du ikke greier å løse problemet.

Gå til worldwide.Bose.com/contact

SYMPTOM	LØSNING
Ingen HDMI ARC-port eller optisk port på TV-en	Koble til TV-en med en lydadapter og separat lyd kabel, for eksempel en koaksialkabel, 3,5 mm kabel eller analog lyd kabel (følger ikke med). Nødvendig adaptertype og kabel avhenger av lydportene som finnes på TV-en din.
Lydplanken slår seg ikke på (lysfeltet pulserer ikke når den slås på)	Plugg strømledningen inn i en annen stikkontakt. Bruk fjernkontrollen til å slå lydplanken på (se side 19). Koble fra strømledningene for lydplanken og den valgfrie bassmodulen eller surroundhøytalerne, vent i 30 sekunder og plugg dem i stikkontakten.
Lydplanken slår seg ikke av	Lydplanken kan være i nettverksventemodus. Trykk på Strøm på/av-knappen  på fjernkontrollen for å vekke lydplanken. Trykk på  én gang til for å slå av lydplanken.
Fjernkontrollen fungerer ustabil eller ikke i det hele tatt	Skift batteriet (se side 42). Påse at fjernkontrollen er innenfor en rekkevidde på 6 m (20 fot) fra lydplanken. Påse at det ikke er mellomrom mellom fjernkontrollen og lydplanken.

SYMPTOM	LØSNING
<p>Avbrutt eller ingen lyd fra lydplanken</p>	<p>Lydplanken er dempet hvis venstre side av lysfeltet lyser hvitt. Trykk på dempeknappen  for å oppheve dempingen av lydplanken.</p> <p>Kontroller at mobilenheten ikke er dempet.</p> <p>Øk volumet på lydplanken (se side 21) eller på mobilenheten.</p> <p>Bytt til en annen kilde (se side 20).</p> <p>Spill av lyd fra en annen app eller musikkjeneste.</p> <p>Hvis lyden er fra en Wi-Fi-kilde, tilbakestiller du ruterer.</p> <p>Start mobilenheten på nytt.</p> <p>Kontroller at du bruker en kompatibel <i>Bluetooth</i>-mobilenhet.</p> <p>Påse at HDMI-kabelen er satt inn i en port på TV-en som er merket HDMI ARC (Audio Return Channel), ikke en standard HDMI-port. Hvis TV-en din ikke har en HDMI ARC-port, kobler du til lydplanken med den optiske kabelen (se side 56).</p> <p>Hvis lydplanken er koblet til TV-ens HDMI ARC-port, må du kontrollere at CEC (Consumer Electronics Control) er aktivert i TV-menyen. Det kan hende at TV-en din refererer til CEC med et annet navn. Se brukerhåndboken for TV-en.</p> <p>Koble HDMI-kabelen fra TV-ens HDMI ARC-port og koble den til på nytt.</p> <p>Sett den optiske kabelen inn i en port på TV-en som er merket med Output eller OUT, ikke Input eller IN.</p> <p>Koble fra strømledningene for lydplanken og den valgfrie bassmodulen eller surroundhøytalerne, vent i 30 sekunder og plugg dem i stikkontakten.</p>
<p>Lydplanken kobles ikke til bassmodul eller surroundhøytalere</p>	<p>Kontroller at lydplanken er oppdatert (se side 42).</p> <p>Slå opp i brukerhåndboken for bassmodulen eller surroundhøytalerne for feilsøking (se side 40).</p> <p>Kontroller at bassmodulen eller surroundhøytalerne er kompatible med lydplanken (se side 40).</p> <p>Koble fra strømledningene for lydplanken og den valgfrie bassmodulen eller surroundhøytalerne, vent i 30 sekunder og plugg dem i stikkontakten.</p>

SYMPTOM	LØSNING
<p>Ingen lyd fra bassmodulen eller surroundhøytalerne</p>	<p>Kontroller at lydplanken er oppdatert (se side 42).</p> <p>Kontroller at bassmodulen eller surroundhøytalerne er kompatible med lydplanken (se side 40).</p> <p>Kontroller at programvaren er oppdatert i Bose Music-appen.</p> <p>Juster bassnivået med Bose Music-appen (se side 22).</p> <p>Bytt til en annen kilde (se side 20).</p>
<p>Det kommer lyd fra TV-høytaleren</p>	<p>Påse at HDMI-kabelen er satt inn i en port på TV-en som er merket ARC (Audio Return Channel). Hvis TV-en din ikke har en HDMI ARC-port, kobler du til lydplanken med den optiske kabelen (se side 56).</p> <p>Slå av TV-høytalerne. Se brukerhåndboken for TV-en.</p> <p>Hvis lydplanken er koblet til TV-ens HDMI ARC-port, må du kontrollere at CEC (Consumer Electronics Control) er aktivert i TV-menyen. Det kan hende at TV-en din refererer til CEC med et annet navn. Se brukerhåndboken for TV-en.</p> <p>Koble HDMI-kabelen fra TV-ens HDMI ARC-port og koble den til på nytt.</p> <p>Reduser TV-volumet til den laveste innstillingen.</p> <p>Koble til lydplanken med både HDMI-kabelen (se side 55) og den optiske kabelen (se side 56).</p>
<p>Dårlig eller forvrengt lyd</p>	<p>Test forskjellige kilder hvis tilgjengelig.</p> <p>Kontroller at TV-en kan spille av surroundlyd. Se brukerhåndboken for TV-en.</p> <p>Hvis lyden spilles av fra en annen enhet, reduserer du volumet på denne enheten.</p> <p>Juster bassnivået med Bose Music-appen (se side 22).</p> <p>Slå TV-høytalerne av. Se brukerhåndboken for TV-en.</p> <p>Hvis lydplanken er veggmontert, justerer du lyden (se side 14).</p>
<p>Lydplanken spiller ikke av lyd fra riktig kilde eller velger feil kilde etter en forsinkelse</p>	<p>Sett CEC til Alternate On (Veksle på) ved hjelp av Bose Music-appen.</p> <p>Deaktiver CEC på kilden. Se i brukerhåndboken til kilden.</p> <p>Koble til lydplanken med både HDMI-kabelen (se side 55) og den optiske kabelen (se side 56).</p>

SYMPTOM	LØSNING
<p>Lydplanken kobler ikke til et Wi-Fi-nettverk</p>	<p>Kontroller at lydplanken er konfigurert til å bruke Bose Music-appen (se side 16).</p> <p>I Bose Music-appen velger du riktig nettverksnavn og skriver inn passordet (skiller mellom store og små bokstaver).</p> <p>Kontroller at lydplanken og mobilenheten er koblet til samme Wi-Fi nettverk.</p> <p>Hvis nettverksinformasjonen er endret, kan du se side 17.</p> <p>Aktiver Wi-Fi på mobilenheten du bruker til konfigurasjonen.</p> <p>Lukk andre åpne apper på mobilenheten.</p> <p>Start mobilenheten og ruterer på nytt.</p> <p>Hvis ruterer støtter både 2,4 GHz- og 5 GHz-båndet, må du passe på at både enheten (mobil eller datamaskin) og lydplanken er koblet til det samme båndet.</p> <p>MERKNAD: Gi hvert bånd et unikt navn for å være sikker på at du kobler til riktig bånd.</p> <p>Tilbakestill ruterer.</p> <p>Koble fra strømledningene for lydplanken og den valgfrie bassmodulen eller surroundhøytalerne, vent i 30 sekunder og plugg dem i stikkontakten. Avinstaller Bose Music-appen på mobilenheten, installer appen og start konfigurasjonen på nytt.</p>
<p>Lydplanken kobles ikke til mobilenheten</p>	<p>Trykk på og hold <i>Bluetooth</i>-knappen \otimes på fjernkontrollen for å påse at lydplanken er klar til å kobles til.</p> <p>Påse at Stedstjenester er aktivert på mobilenheten.</p> <p>Deaktiver og aktiver <i>Bluetooth</i>-funksjonen på mobilenheten. Slett lydplanken fra <i>Bluetooth</i>-listen. Koble til på nytt (se side 34).</p> <p>Koble til en annen mobilenhet (se side 34).</p> <p>Kontroller at du bruker en kompatibel <i>Bluetooth</i>-mobilenhet.</p> <p>Slett lydplanken fra <i>Bluetooth</i>-listen på mobilenheten. Koble til på nytt (se side 34).</p> <p>Nullstill enhetslisten for lydplanken (se side 34). Koble til på nytt (se side 32).</p>

SYMPTOM	LØSNING
Lydplanken strømmer ikke lyd med AirPlay	<p>Kontroller at lydplanken er slått på og innenfor rekkevidde (se side 19).</p> <p>Kontroller at Apple-enheten og lydplanken er koblet til samme Wi-Fi-nettverk.</p> <p>Oppdater Apple-enheten.</p> <p>Kontroller at lydplanken er oppdatert (se side 42).</p> <p>Hvis du ikke finner AirPlay-ikonet  i musikkappen du strømmer fra, kan du strøme lyd fra kontrollsenteret.</p> <p>Du kan få mer hjelp på https://www.apple.com/airplay</p>
Bose Music-appen fungerer ikke på mobilenheter	<p>Kontroller at mobilenheten kan brukes med Bose Music-appen, og at den oppfyller minimumskravene til systemet. Hvis du vil ha mer informasjon, kan du se appbutikken på mobilenheten.</p> <p>Avinstaller Bose Music-appen på mobilenheten, og installer appen på nytt (se side 16).</p>
Lydplanken vises ikke slik at den kan legges til i en annen Bose-konto	<p>Kontroller at deling er aktivert på lydplanken ved hjelp av Bose Music-appen.</p> <p>Kontroller at lydplanken og mobilenheten er koblet til samme Wi-Fi nettverk.</p>

SYMPTOM	LØSNING
<p>Google Assistant svarer ikke</p>	<p>Påse at Mikrofon av-lyset ikke lyser rødt. Hvis du vil slå mikrofonen på, kan du se side 26.</p> <p>Kontroller at Google Assistant er satt opp til å bruke Bose Music-appen (se side 24).</p> <p>MERKNAD: Lydplanken må konfigureres og kobles til Wi-Fi-nettverket for å bruke Bose Music-appen.</p> <p>Koble mobilenheten til Wi-Fi.</p> <p>Kontroller at du er i et land der Google Assistant er tilgjengelig.</p> <p>Kontroller at du bruker den mest oppdaterte versjonen av Google Assistant-appen.</p> <p>Kontroller at vekkeordet er aktivert (se side 25).</p> <p>Kontroller at mobilenheten er kompatibel.</p> <p>Fjern Google Assistant fra lydplanken ved hjelp av Bose Music-appen. Legg til Google Assistant på nytt.</p> <p>Velg Pandora eller Spotify som din standard lydteneste (se side 27).</p> <p>Kontroller at du bruker samme lydtenestekonto i Bose Music-appen og Google Assistant-appen.</p> <p>Det kan hende Google Assistant ikke støtter forespørselen din. Nye funksjoner legges til regelmessig.</p> <p>Du kan få mer hjelp på https://support.google.com/assistant</p>
<p>Endre innstillingen for personlig resultat for Google Assistant</p>	<p>Hvis du vil deaktivere personlige resultater eller endre kontoen for personlige resultater, bruker du Innstillinger-menyen i Google Assistant-appen.</p>

SYMPTOM	LØSNING
<p>Alexa svarer ikke</p>	<p>Påse at Mikrofon av-lyset ikke lyser rødt. Hvis du vil slå mikrofonen på, kan du se side 29.</p> <p>Kontroller at Alexa er konfigurert til å bruke Bose Music-appen (se side 24).</p> <p>MERKNAD: Lydplanken må konfigureres og kobles til Wi-Fi-nettverket for å bruke Bose Music-appen.</p> <p>Koble mobilenheten til Wi-Fi.</p> <p>Kontroller at du er i et land der Amazon Alexa er tilgjengelig.</p> <p>Sørg for at du bruker den mest oppdaterte versjonen av Amazon Alexa-appen.</p> <p>Kontroller at mobilenheten er kompatibel.</p> <p>Kontroller at vekkeordet er aktivert (se side 28).</p> <p>Fjern Alexa fra lydplanken med Bose Music-appen. Legg til Alexa på nytt.</p> <p>Pass på at du sier navnet du tilordnet i Bose Music-appen. Hvis flere lydplanker har samme navn, bruker du navnet som er tilordnet i Alexa-appen eller endrer navnet i Bose Music-appen.</p> <p>Hvis du bruker Voice4Video:</p> <ul style="list-style-type: none"> • Påse at det ikke er noen hindringer mellom lydplanken, TV-en og/eller kabel- eller satellittboksen. • Kontroller at lydplanken er tilkoblet med HDMI-kabelen (se side 55). • Kontroller at du har konfigurert denne funksjonen med Bruk Bose Music-appen og koblet til TV-en og/eller kabel- eller satellittboksen. • Kontroller at du har oppgitt riktig postnummer og tjenesteleverandør for kabel-/satellittboksen. <p>Det kan hende Alexa ikke støtter forespørselen din. Nye funksjoner legges til regelmessig.</p> <p>Du kan få mer hjelp på https://www.amazon.com/usealexa</p>
<p>Lydplanken kobles ikke til Bose SoundLink Bluetooth speaker eller Bose Noise Cancelling Headphones 700</p>	<p>Kontroller at høyttaleren eller hodetelefonene er slått på, innenfor 9 m (30 fot) fra lydplanken og klar til å koble til en annen enhet. Hvis du vil ha mer informasjon, kan du se brukerhåndboken for produktet.</p>

SYMPTOM	LØSNING
Lydplanken kobles ikke til en tidligere tilkoblet Bose SoundLink Bluetooth speaker	Bruk produktkontrollene på høyttaleren til å gå gjennom produktenhetslisten til du hører navnet på lydplanken. Du finner produktspesifikke instruksjoner i brukerveiledningen for høyttaleren.
Lydplanken kobles ikke til tidligere tilkoblede Bose Noise Cancelling Headphones 700	Koble til med Bose Music-appen Du finner dette alternativet på Innstillinger-menyen.
Forsinket lyd fra tilkoblet Bose SoundLink Bluetooth speaker eller Bose Noise Cancelling Headphones 700	<p>Ikke alle Bose SoundLink <i>Bluetooth</i> speakers kan spille av lyd helt synkront når de er koblet til lydplanken. Her kan du sjekke om produktet ditt er kompatibelt: worldwide.Bose.com/Support/Groups</p> <p>Installer eventuelle tilgjengelige programvareoppdateringer for høyttaleren eller hodetelefonene. Se etter oppdateringer ved å åpne den aktuelle Bose-appen for produktet på mobilenheten eller ved å gå til btu.Bose.com på datamaskinen.</p>

TILBAKESTILLE LYDPLANKEN

Alle innstillingene for kilde, volum og nettverk blir tilbakestilt til de opprinnelige innstillingene fra fabrikken hvis lydplanken tilbakestilles til fabrikkinnstillingene.

1. Trykk på og hold inne dempeknappen — og Spill av / pause-knappen ▷|| i fem sekunder til lysfeltet pulserer hvitt to ganger og deretter langsomt toner ned til svart.



Lydplanken starter på nytt. Når tilbakestillingen er fullført, lyser lysfeltet konstant gult.

2. Slik nullstiller du nettverks- og lydinnstillingene for lydplanken:
 - a. Start Bose Music-appen på mobilenheten, og legg til lydplanken i nettverket ditt (se «Legge lydplanken til en eksisterende konto» på side 17).
 - b. Hvis lydplanken er montert på veggen, justerer du lyden for veggmontering (se side 14).

TILKOBLINGSALTERNATIVER

Koble lydplanken til TV-en med ett av følgende tilkoblingsalternativer:

- **Alternativ 1:** HDMI ARC (følger ikke med)
- **Alternativ 2:** Optisk

MERKNAD: Med TV-ens HDMI ARC (Audio Return Channel)-port kan du bruke TV-fjernkontrollen til å styre strøm, volum og demping på lydplanken.

1. Finn **HDMI IN**- og **Audio OUT** (optisk)-portene på baksiden av TV-en.

MERKNAD: Det kan hende at portpanelet på TV-en din ikke ser ut som på bildet. Se på formen på porten.

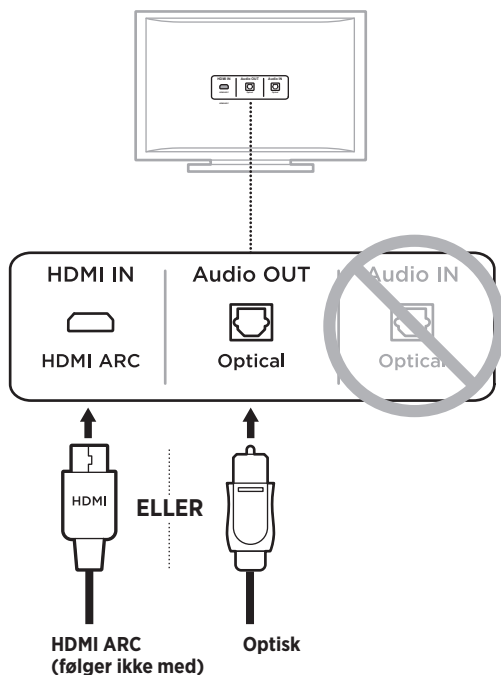

2. Velg en lyd kabel.

KOBLE LYDPLANKEN TIL TV-EN

Når du har valgt lyd kabel, kobler du lydplanken til TV-en.

Alternativ 1: HDMI ARC (følger ikke med)

1. Sett inn den ene enden av HDMI-kabelen i **HDMI (ARC)**-porten på TV-en.

MERKNAD: Påse at at HDMI-kabelen for lydplanken settes inn i en HDMI ARC-port på TV-en, ikke en standard HDMI-port. Hvis TV-en ikke har en HDMI ARC-port, kan du se side 56.

2. Sett den andre enden av kabelen inn i **HDMI (ARC)**-porten på lydplanken.



Alternativ 2: Optisk

Hvis TV-en ikke har en HDMI ARC-port, bruker du en optisk kabel til å koble lydplanken til TV-en.

1. Ta av beskyttelsehettene fra begge endene av den optiske kabelen.



FORSIKTIG: Hvis du setter inn pluggen med hetten på, kan det føre til skade på pluggen og/eller porten.

2. Stikk den ene enden av den optiske kabelen inn i **Optical OUT**-porten på TV-en.

FORSIKTIG: Hvis du setter inn pluggen feil vei, kan det føre til skade på pluggen og porten.

3. Hold pluggen på den andre enden av den optiske kabelen.
4. Rett inn pluggen etter **OPTICAL IN**-porten på lydplanken, og sett pluggen forsiktig inn.

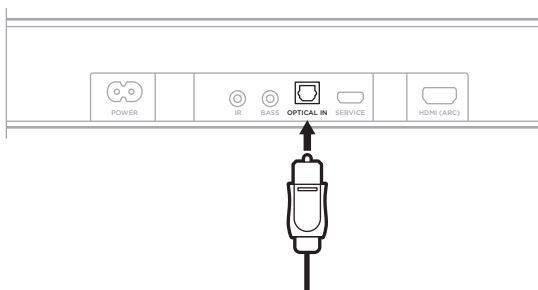

MERKNAD: Porten har en hengslet luke som svinger innover når pluggen settes inn.

5. Trykk pluggen bestemt inn i porten til du hører eller føler et klikk.



KONTROLLERE LYDEN

MERKNAD: Slå av TV-høytalerne for å unngå å høre forvrengt lyd.
Se bukerhåndboken for TV-en for mer informasjon.

1. Slå TV-en på.
2. Hvis du bruker en kabel- eller satellittboks eller andre kilder:
 - a. Slå kilden på.
 - b. Velg riktig TV-inngang.
3. Slå på lydplanken (se side 19).

Du skal høre et det kommer lyd fra lydplanken.
4. Trykk på dempeknappen  på fjernkontrollen til lydplanken.

Du hører ikke at det kommer lyd fra TV-høytalerne eller lydplanken.

MERKNAD: Hvis du ikke hører lyd fra lydplanken eller TV-høytalerne, kan du se «Feilsøking» på side 45.



858459-0010