



**SMART SOUNDBAR 600**

## Les og ta vare på alle sikkerhets- og bruksinstruksjoner.

**CE** Bose Corporation erklærer hermed at dette produktet oppfyller grunnleggende krav og andre relevante bestemmelser i direktiv 2014/53/EU og alle andre relevante krav i EU-direktiver. Den fullstendige samsvarserklæringen finner du på [www.Bose.com/compliance](http://www.Bose.com/compliance)

**UK CA** Dette produktet er i samsvar med alle gjeldende bestemmelser om elektromagnetisk kompatibilitet for 2016 og alle andre gjeldende bestemmelser i Storbritannia. Den fullstendige samsvarserklæringen finner du på [www.Bose.com/compliance](http://www.Bose.com/compliance)

Bose Corporation kunngjør herved at dette produktet er i samsvar med de essensielle kravene i bestemmelser for radioutstyr for 2017 og alle andre gjeldende bestemmelser i Storbritannia. Den fullstendige samsvarserklæringen finner du på [www.Bose.com/compliance](http://www.Bose.com/compliance)

## Viktige sikkerhetsinstruksjoner

Les disse instruksjonene.

Rengjør bare med en ren klut.

Ikke blokker noen av ventilasjonsåpningene. Plasseres i henhold til produsentens instruksjoner.

Bruk bare tilbehør og utstyr som er spesifisert av produsenten.

Overlat all service til kvalifisert personell. Apparatet trenger service når det er skadet, for eksempel når ledningen eller kontakten til strømforsyningen er skadet, det er sølt væske på apparatet eller gjenstander har falt inn i det, apparatet har blitt utsatt for regn eller fuktighet, det ikke fungerer slik det skal eller det har falt i bakken.

## ADVARSLER/FORHOLDSREGLER



Dette symbolet på produktet betyr at det finnes uisolert, farlig spenning i produktkabinettet som utgjøre en risiko for elektrisk støt.



Dette symbolet på produktet betyr at det finnes viktige drifts- og vedlikeholdsinstruksjoner i brukerhåndboken.



Ikke svelg batterier. Dette medfører fare for kjemisk brannskade. Fjernkontrollen som følger med utstyret, inneholder et knappebatteri. Hvis knappebatteriet svelges, kan det føre til alvorlige innvendige brannskader i løpet av bare to timer, og kan føre til død. Hold nye og brukte batterier borte fra barn. Hvis batterirommet er ikke ordentlig lukket, må du slutte å bruke fjernkontrollen og holde det borte fra barn. Hvis du tror at batteriene kan ha blitt svelget eller plassert inne i en del av kroppen, må du oppsøke lege umiddelbart. For å unngå fare for eksplosjon, brann eller kjemiske brannsårs må du være forsiktig når du bytter batteriet, og du må bare bytte det med et godkjent (for eksempel UL) 3-volts litiumbatteri av typen CR2032 eller DL2032. Kast brukte batterier umiddelbart. Batteriet må ikke lades opp, demonteres, varmes opp til over 100 °C (212 °F) eller brennes.



Inneholder små deler som kan medføre fare for kvelning. Ikke egnet for barn under 3 år.



Dette produktet inneholder magnetisk materiale. Kontakt lege hvis du vil finne ut om dette kan påvirke implantert medisinsk utstyr.

- For å redusere risikoen for brann eller elektrisk støt må du ikke utsette apparatet for regn, drypp, sprut eller fuktighet, og du må ikke plassere gjenstander fylt med væske, for eksempel vaser, på eller i nærheten av apparatet.
- Hold apparatet borte fra åpen ild og varmekilder. IKKE plasser kilder til åpen flamme, for eksempel tente stearinlys, på eller nær produktet.
- IKKE utfør uautoriserte endringer på produktet.
- IKKE bruk en strøminverter med dette apparatet.
- IKKE bruk apparatet i kjøretøy eller båter.
- Hvis støpselet eller koblingen på apparatet brukes til å koble fra enheten, må frakoblingsenhet være lett tilgjengelig.
- Bruk bare følgende deler for å montere produktet: Bose Soundbar Wall Bracket.
- Når du plasserer produktet, må du kontrollere at det ikke blokkerer ventilasjonsåpninger på TV-en eller skjermen. Se brukerveiledningen som fulgte med TV-en eller skjermen, og installer den i henhold til produsentens instruksjoner.
- På grunn av kravene til ventilasjon anbefaler Bose at apparatet ikke plasseres på et trangt sted, som i et hulrom i veggen eller i et lukket skap.
- Ikke plasser eller installer apparatet i nærheten av en varmekilde, for eksempel radiator, varmeapparat, komfyr eller andre apparater (herunder forsterkere) som produserer varme.
- Oppbevar batteriene utilgjengelig for barn.
- Batterier kan forårsake brann eller kjemiske brannskader hvis de håndteres feil. Batteriet må ikke lades opp, demonteres, varmes opp eller brennes.
- Batteriet som følger med dette produktet, kan utgjøre en fare for brann, eksplosjon eller etseskader hvis det behandles feil eller skiftes ut på feil måte eller med feil type.

**MERKNAD:** Tester av utstyret viser at det overholder grenseverdiene for digitalt utstyr av klasse B, som beskrevet i del 15 av FCC-regelverket. Disse grenseverdiene er beregnet på å sikre rimelig beskyttelse mot skadelige radioforstyrrelser ved montering i boligmiljø. Utstyret genererer, bruker og kan avgi radiofrekvensenergi. Hvis det ikke monteres og brukes i overensstemmelse med instruksjonene, kan det forårsake skadelig forstyrrelse av radiokommunikasjon. Det kan likevel ikke garanteres at slik forstyrrelse ikke vil kunne oppstå ved en gitt montering. Dersom utstyret skulle forårsake skadelig forstyrrelse for radio- eller TV-mottak, hvilket kan avgjøres ved å slå det av og på igjen, er det følgende noe av det brukeren kan gjøre:

- Flytt eller snu mottakerproduktet eller antennen.
- Øk avstanden mellom utstyret og radio- eller TV-utstyret.
- Koble utstyret til en annen strømkrets enn den radio- eller TV-utstyret er koblet til.
- Ta kontakt med forhandleren eller en erfaren radio- eller TV-installatør for hjelp.

Endringer eller modifikasjoner som ikke er uttrykkelig godkjent av Bose Corporation, kan frata brukeren retten til å bruke utstyret.

Dette utstyret overholder del 15 av FCC-regelverket og med RSS-standard(er) med ISED Canada-lisensunntak. Bruk av utstyret er underlagt følgende to betingelser: (1) Utstyret skal ikke forårsake skadelig interferens, og (2) utstyret skal tåle all mottatt interferens, herunder interferens som kan føre til uønsket virkemåte for utstyret.

Utstyret må monteres og brukes med en minsteavstand på 20 cm mellom senderen og kroppen.

Enheten er bare beregnet til innendørsbruk når den brukes i 5150–5250 MHz, for å redusere muligheten for skadelig interferens for mobile satellittsystemer for felleskanaler.

### CAN ICES-3(B) / NMB-3(B)

#### For Europa:

Frekvensområde for bruk er 2 400 til 2 483,5 MHz, 5 150 til 5 350 MHz og 5 470 til 5 725 MHz.

Maksimal sendestyrke er mindre enn 20 dBm EIRP.

Maksimal sendestyrke er mindre enn forskriftsmessige grenser slik at SAR-testing ikke er nødvendig og unntatt i henhold til gjeldende bestemmelser.

Denne enheten er begrenset til innendørsbruk og 5 150–5 350 MHz-båndet i alle EU-medlemslandene som vises i tabellen.

									
BE	DK	IE	UK(NI)	FR	CY	SK	HU	AT	SE
BG	DE	PT	EL	HR	LV	LT	MT	PL	
CZ	EE	FI	ES	IT	RO	LU	NL	SI	



Dette symbolet betyr at produktet ikke må kasseres som husholdningsavfall, og at det skal leveres inn til et passende gjenvinningsanlegg. Riktig håndtering og gjenvinning bidrar til å beskytte naturressurser, helse og miljø. Mer informasjon om avhending og resirkulering av dette produktet kan fås hos kommunen, renovasjonstjenesten eller butikken der du kjøpte dette produktet.

## Tekniske forskrifter for radiofrekvensenheter med lav effekt

Firmaer, selskaper eller brukere som ikke har tillatelse fra NCC, har ikke lov til å endre frekvens, forbedre sendestyrke eller endre opprinnelige egenskaper eller opprinnelig ytelse for godkjente radiofrekvensenheter med lav effekt. Radiofrekvensenheter med lav effekt skal ikke påvirke fysikkerhet eller forstyrre lovlig kommunikasjon. Hvis dette skjer, skal brukeren avslutte driften umiddelbart til det ikke forekommer forstyrrelser. Juridisk sett betyr kommunikasjon radiokommunikasjon som drives i samsvar med loven om telekommunikasjon (Telecommunications Management Act). Radiofrekvensenheter med lav effekt må tåle interferens fra lovlig kommunikasjon eller enheter som avgir ISM-radiobølger.

## Tabell over produktets strømtilstand

I henhold til europaparlaments- og rådskonklusjon 2009/125/EF om rammene for fastsettelse av krav til miljøvennlig design av energirelaterte produkter og forskriftene av 2020 om miljøvennlig design av energirelaterte produkter og energiinformasjon (endring) (EU Exit), samsvarer produktet med følgende regler eller dokumenter: Kommissjonsforordning (EU) nr. 801/2013 om endring av forordning (EF) nr. 1275/2008.

Påkrevd informasjon om strømtilstand	Strømoduser	
	Ventemodus	Nettverkstilkoblet hvilemodus
Strømförbruk i angitt strømoduser ved 230 V / 50 Hz	< 0,5 W	alle nettverkstyper ≤ 2,0 W
Tid før utstyret automatisk skifter moduser	< 2,5 timer	≤ 20 minutter
Strømförbruket i nettverkstilkoblet hvilemodus hvis alle kablede nettverksporter er tilkoblet, og alle trådløse nettverksporter er aktivert, ved 230 V / 50 Hz	–	≤ 2,0 W
Prosedyrer for aktivering/deaktivering av port for trådløst nettverk. Hvilemodus aktiveres hvis alle nettverk deaktiveres.	<p><b>Wi-Fi</b>: Aktiver ved hjelp av Bose Music-appen. Deaktiver ved å trykke og holde knappene <i>Demp</i> og <i>Bluetooth</i> på fjernkontrollen samtidig.</p> <p><b>Bluetooth</b>: Aktiver ved å koble sammen med en <i>Bluetooth</i>-kilde ved å trykke på <i>Bluetooth</i>-knappen på fjernkontrollen og deretter velge lydplanken i mobilenhetens <i>Bluetooth</i>-liste eller ved å bruke Bose Music-appen. Deaktiver ved å nullstille sammenkoblingslisten ved å trykke og holde <i>Bluetooth</i>-knappen på fjernkontrollen i 10 sekunder.</p>	



廢電池請回收

**Kasser brukte batterier på en miljøriktig måte i henhold til lokale bestemmelser.** Må ikke brennes.

### Tabell over begrensede farlige stoffer for Kina

Navn på og innhold i giftige eller skadelige stoffer eller bestanddeler						
Delenavn	Giftige eller skadelige stoffer eller bestanddeler					
	Bly (Pb)	Kvikksølv (Hg)	Kadmium (Cd)	Heksavalent (CR(VI))	Polybromerte bifenyler (PBB)	Polybromerte difenyletere (PBDE)
PCB-er	X	0	0	0	0	0
Metalldeler	X	0	0	0	0	0
Plastdeler	0	0	0	0	0	0
Høytalere	X	0	0	0	0	0
Kabler	X	0	0	0	0	0
Denne tabellen er utarbeidet i henhold til krav i SJ/T 11364. O: Angir at dette giftige eller farlige stoffet som finnes i alle de homogene materialene i denne delen, er under grensekravene i GB/T 26572. X: Angir at dette giftige eller farlige stoffet som finnes i minst ett av de homogene materialene i denne delen, er over grensekravene i GB/T 26572.						

### Tabell over begrensede farlige stoffer for Taiwan

Utstyrsnavn: Strømdrevet høytalere, typebetegnelse: 439269						
Enhet	Begrensede stoffer og kjemiske symboler					
	Bly (Pb)	Kvikksølv (Hg)	Kadmium (Cd)	Heksavalent krom (Cr+6)	Polybromerte bifenyler (PBB)	Polybromerte difenyletere (PBDE)
PCB-er	—	o	o	o	o	o
Metalldeler	—	o	o	o	o	o
Plastdeler	o	o	o	o	o	o
Høytalere	—	o	o	o	o	o
Kabler	—	o	o	o	o	o
<b>Merknad 1:</b> o angir at den prosentvise innholdsandelen av det begrensede stoffet ikke overskrider prosentdelen av referanseverdien for tilstedeværelse.						
<b>Merknad 2:</b> — angir at det begrensede stoffet samsvarer med fritaket.						

**Produksjonsdato:** Det åttende sifferet i serienummeret er produksjonsåret. 2 vil si 2012 eller 2022.

**Importør for Kina:** Bose Electronics (Shanghai) Company Limited, Level 6, Tower D, No. 2337 Gudai Rd. Minhang District, Shanghai 201100

**Importør for EU:** Bose Products B.V., Gorslaan 60, NL-1441 RG Purmerend, Nederland

**Importør for Mexico:** Bose de México S. de R.L. de C.V., Avenida Prado Sur #150, Piso 2, Interior 222 y 223, Colonia Lomas de Chapultepec V Sección, Miguel Hidalgo, Ciudad de México, C.P. 11000 Telefonnummer: +5255 (5202) 3545

**Importør for Taiwan:** Bose Limited Taiwan Branch (H.K.), 9F., No. 10, Sec. 3, Minsheng E. Road, Zhongshan Dist. Taipei City 10480, Taiwan Telefonnummer: +886-2-2514 7676

**Importør for Storbritannia:** Bose Limited, Bose House, Quayside Chatham Maritime, Chatham, Kent, ME4 4QZ, Storbritannia

**Strømningang:** 100–240 V ~ 50/60 Hz, 100 W

CMII-ID-en er plassert på produktetiketten på baksiden av lydplanken.

### Fyll ut og oppbevar for senere bruk

Serie- og modellnummer er plassert på baksiden av lydplanken.

Serienummer: \_\_\_\_\_

Modellnummer: 439269

Oppbevar kvitteringen sammen med brukerhåndboken. Nå er en god anledning til å registrere Bose-produktet. Du kan gjøre dette ved å gå til [worldwide.Bose.com/ProductRegistration](http://worldwide.Bose.com/ProductRegistration)

### Sikkerhetsinformasjon



Produktet kan motta sikkerhetsoppdateringer automatisk fra Bose. Du kan motta sikkerhetsoppdateringene automatisk når du har fullført produktoppsettprosessen i Bose Music-appen og koblet produktet til Internett. **Hvis du ikke gjennomfører konfigureringsprosessen, er det ditt ansvar å installere sikkerhetsoppdateringene som Bose gjør tilgjengelig.**

Amazon, Alexa, Amazon Music og alle relaterte merker er varemerker som tilhører Amazon.com, Inc. eller dets datterselskaper.

Apple, Apple-logoen, Apple Music og AirPlay er varemerker som tilhører Apple Inc. og er registrert i USA og i andre land. App Store er et tjenestemerke for Apple Inc.

Når utstyr har merket Works with Apple, betyr det at det spesielt skal fungerer med teknologien som er identifisert i merket, og at utvikleren har sertifisert at utstyret oppfyller Apples ytelsesstandarder.

Ordmerket *Bluetooth*® og logoene er registrerte varemerker som tilhører Bluetooth SIG, Inc. All bruk som Bose Corporation gjør av disse varemerkene, er på lisens.

 Dolby, Dolby Atmos og symbolet dobbelt-D er registrerte varemerker som tilhører Dolby Laboratories Licensing Corporation. Produsert på lisens fra Dolby Laboratories. Konfidensielle ikke-publiserede arbeider. Copyright © 2012-2021 Dolby Laboratories. Med enerett.

Google, Google Play og Chromecast built-in er varemerker som tilhører Google LLC.

 HDMI, HDMI High-Definition Multimedia Interface og HDMI-logoen er varemerker eller registrerte varemerker for HDMI Licensing Administrator, Inc.

Dette produktet inneholder tjenesten iHeartRadio. iHeartRadio er et registrert varemerke for iHeartMedia, Inc.

Produktet er beskyttet av visse immaterielle rettigheter som tilhører Microsoft. Bruk eller distribusjon av slik teknologi utenfor dette produktet er forbudt uten lisens fra Microsoft.

Pandora er et varemerke eller registrert varemerke for Pandora, Inc. Brukes med tillatelse.

QuickSet er et registrert varemerke som tilhører Universal Electronics Inc. i USA og internasjonalt. © UEI 2000-2022

Dette produktet har innebygd Spotify-programvare som er underlagt tredjepartslisens som finnes her: [www.spotify.com/connect/third-party-licenses](http://www.spotify.com/connect/third-party-licenses).

Spotify er et registrert varemerke som tilhører Spotify AB.

Wi-Fi er et registrert varemerke for Wi-Fi Alliance®.

Bose, Bose Bass Module, Bose Music, Bose Music-logoen, Bose Noise Cancelling Headphones, Bose Smart Soundbar, Bose Soundbar Wall Bracket, Bose Surround Speakers, QuietComfort, SimpleSync, SoundLink, SoundLink Revolve og Voice4Video er varemerker som tilhører Bose Corporation.

Hovedkontor for Bose Corporation: 1-877-230-5639

©2022 Bose Corporation. Ingen del av dette dokumentet kan reproduseres, endres, distribueres eller brukes på annen måte uten forutgående skriftlig tillatelse.

Du finner lisensopplysningene som gjelder for programvarepakker fra tredjeparter som er inkludert som komponenter i Bose Smart Soundbar 600-produktet, på følgende måte:

1. Trykk og hold Spill/pause-knappen ▷|| og Volum opp-knappen + på fjernkontrollen i fem sekunder.
2. Koble en USB-kabel til SERVICE-kontakten på baksiden av lydplanken.
3. Koble den andre enden av kabelen til datamaskinen.
4. Skriv inn <http://203.0.113.1/opensource> i en nettleser på datamaskinen for å vise lisensavtale og lisensinformasjon.



## **INNHALDET I ESKEN**

Innhold .....	13
---------------	----

<b>DOLBY ATMOS®-TEKNOLOGI</b> .....	14
-------------------------------------	----

## **PLASSERING AV SOUNDBAR**

Anbefalinger .....	15
Veggmontering av lydplanken.....	16
Justere lyden for veggmontering.....	17

## **KONFIGURERE LYDPLANKEN**

Koble lydplanken til strøm.....	18
Nettverksventemodus.....	18

## **KONFIGURERE BOSE MUSIC-APPEN**

Laste ned Bose Music-appen .....	19
----------------------------------	----

## **EKSISTERENDE BRUKERE AV BOSE MUSIC-APPEN**

Legge lydplanken til en eksisterende konto.....	20
Koble til et annet Wi-Fi®-nettverk .....	20

## **LYDPLANKEKONTROLLER**

Fjernkontrollfunksjoner.....	21
Strøm på/av .....	22
Automatisk vekking (bare optisk tilkobling) .....	22
Kilder .....	23
Medieavspilling og volum .....	24
Kontroller for taleassistenten .....	25
Justere lyden .....	25

## **AMAZON ALEXA**

Få tilgang til Amazon Alexa.....	26
Bruke stemmen.....	26
Bruke kontrollene på lydplanken.....	27
Ringe og bruke meldinger med Amazon Alexa.....	28
Konfigurere samtaler og meldinger i Alexa.....	28
Bruke stemmen.....	28
Konfigurere Ikke forstyrret.....	29
Bruke stemmen.....	29
Styre lyd med Bose Voice4Video™.....	30
Konfigurere Voice4Video™.....	30
Bruke stemmen.....	30

## **FUNGERER MED GOOGLE ASSISTENT**

Starte Google Assistant.....	32
Bruke stemmen.....	32
Bruke telefonen.....	32

## **STRØMME LYD MED AIRPLAY**

Strømme lyd fra Kontrollsenet.....	33
Strømme lyd fra en app.....	33

## **BLUETOOTH®-TILKOBLINGER**

Koble til mobilenheter.....	34
Koble fra mobilenheter.....	35
Koble til mobilenheter på nytt.....	35
Koble til enda en mobilenhet.....	35
Slette enhetslisten på lydplanken.....	35

## LYDPLANKENS STATUS

Wi-Fi-status.....	36
<i>Bluetooth</i> -status.....	36
Status for Amazon Alexa.....	37
Lys for mikrofon av .....	38
Status for medieavspilling og volum.....	38
Status for oppdatering og feil .....	39

## AVANSERTE FUNKSJONER

Deaktiver/aktiver Wi-Fi-funksjonen.....	40
---	----

## KOBLE TIL BOSE-PRODUKTER

Koble til tilbehør (valgfritt).....	41
Koble til Bose SoundLink <i>Bluetooth</i> speaker eller Bose-hodetelefoner med SimpleSync™-teknologi.....	41
Fordeler .....	41
Kompatible produkter.....	41
Koble til med Bose Music-appen.....	42
Koble til Bose SoundLink <i>Bluetooth</i> speaker eller Bose-hodetelefoner på nytt.....	42

## STELL OG VEDLIKEHOLD

Oppdatere lydplanken .....	43
Bytte batteriet i fjernkontrollen.....	43
Rengjøre lydplanken.....	45
Reservedeler og tilbehør .....	45
Begrenset garanti .....	45

## **FEILSØKING**

Prøv dette først.....	46
Andre løsninger .....	46
Tilbakestille lydplanken.....	53

## **VEDLEGG: INSTALLASJONSREFERANSE**

Tilkoblingsalternativer.....	54
Koble lydplanken til TV-en .....	55
Alternativ 1 (foretrukket): HDMI eARC eller ARC.....	55
Alternativ 2: Optisk.....	56
Kontrollere lyden .....	57

## INNHold

Kontroller at følgende deler følger med:

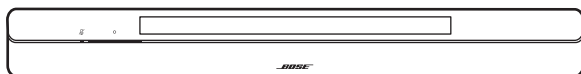

Bose Smart Soundbar 600

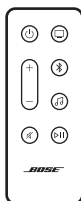

Fjernkontroll (batteri følger med)

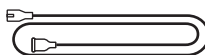

Strømledning\*



HDMI-kabel

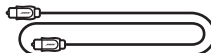

Optisk kabel

\* Kan leveres med flere strømledninger. Bruk strømledningen for ditt område.

**MERKNAD:** Ikke bruk produktet hvis noen deler er skadet. Kontakt en autorisert Bose-forhandler eller ring til kundestøtte for Bose.

Gå til [support.Bose.com/SB600](https://support.Bose.com/SB600)

Bose Smart Soundbar 600 støtter Dolby Atmos®-teknologi. Lydplanken bruker høyttalere vendt oppover og til siden til å levere lyd av høy kvalitet fra alle retninger, og oppnår en enestående, oppslukende og omsluttende surroundlydopplevelse.

**MERKNAD:** For å få Dolby Atmos-surroundlyd må du koble lydplanken til HDMI eARC- eller ARC-porten på TV-en (se side 55). Hvis TV-en ikke har en eARC- eller ARC-port, kan du koble den optiske kabelen til den optiske porten for å få en romlig og livaktig lyd (se side 56).

## ANBEFALINGER

- Plasser lydplanken under og foran TV-en (foretrukket) eller over TV-en med forsiden av lydplanken vendt ut i rommet.
- Pass på at høyttalerne på lydplanken som er vendt oppover og til siden, ikke er blokkerte, slik at du får best mulig lydkvalitet.
- Når lydplanken er montert på veggen, må du påse at toppen av lydplanken er minst 10 cm fra TV-en.
- Hvis du plasserer lydplanken på en hylle eller et TV-stativ, må du plassere den slik at fronten på lydplanken er så nær den fremre kanten på hyllen eller stativet som mulig for å få best mulig lydkvalitet.
- Plasser lydplanken utenfor og borte fra metallkabinetter, andre lyd-/videokomponenter og direkte varmekilder.
- Plasser lydplanken på gummiføttene på en stabil og jevn overflate. Begge føttene må være i kontakt med overflaten, slik at lydplanken står støtt. Vibrasjoner kan få lydplanken til å bevege seg, særlig på glatte overflater som marmor, glass eller høyglanspolert tre.
- Plasser baksiden av lydplanken minst 1 cm (0,4 tomme) fra andre overflater. Blokkering av porten(e) påvirker lydkvaliteten.
- Kontroller at det er en stikkontakt i nærheten.
- Hold det trådløse utstyret minst 0,3-0,9 m (1-3 fot) unna lydplanken for å unngå forstyrrelser.
- For å unngå trådløssinterferens kan det hende at enkelte Wi-Fi-tilgangspunkter må plasseres opptil 2,4-3,0 m fra lydplanken og tilleggene bassmodul og surroundhøyttalere.
- Hvis du vil ha best mulig lydkvalitet, må du ikke plassere lydplanken i et skap eller på skrå i et hjørne.
- Ikke plasser andre gjenstander oppå lydplanken.

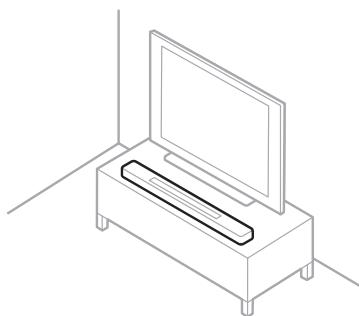

**FORSIKTIG:** IKKE plasser lydplanken på forsiden, baksiden eller toppen når den er i bruk.

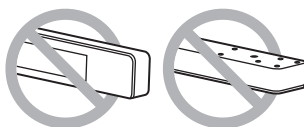

## VEGGMONTERING AV LYDPLANKEN

Du kan montere lydplanken på veggen. Du kan kjøpe Bose Soundbar Wall Bracket hos en autorisert Bose-forhandler.

Gå til [support.bose.com/SB600](https://support.bose.com/SB600)

**MERKNAD:** Påse at toppen av lydplanken er minst 10 cm fra TV-en.

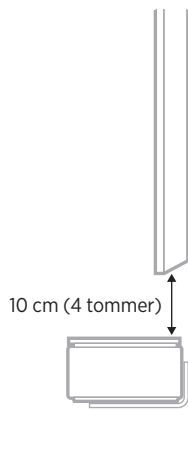

**FORSIKTIG:** IKKE bruk andre fester til å feste lydplanken.



## Justere lyden for veggmontering

Når du har montert lydplanken, må du justere lyden for å oppnå best mulig lyd kvalitet.

Trykk og hold dempeknappen  på fjernkontrollen i fem sekunder til du hører en tone og lysfeltet pulserer hvitt to ganger.



**MERKNAD:** Hvis du fjerner lydplanken fra veggen, må du gjenta for å sette lydplanken tilbake til standard lydinnstillinger.

**TIPS:** Du kan også regulere lydnivået for veggmontering med Bose Music-appen.

## KOBLE LYDPLANKEN TIL STRØM

1. Koble strømledningen til **POWER**-porten på baksiden av lydplanken.
2. Koble den andre enden av strømledningen til en stikkontakt.

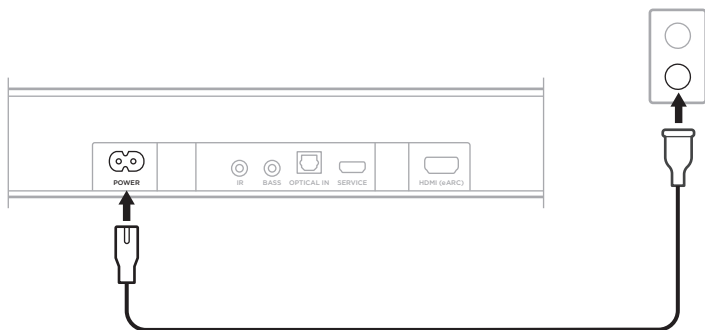

Lydplanken slås på, og lysfeltet lyser gult.

## NETTVERKSVENSTEMODUS

Lydplanken går over i nettverksventemodus når lyden har stoppet og du ikke har trykket på knapper eller snakket med den Amazon Alexa- eller Google Assistant-kompatible enheten på 20 minutter.

Slik vekker du lydplanken fra nettverksventemodus:

- Trykk på strømbryteren  $\cup$ , en kildeknapp (se side 23) eller spill av / pause-knappen  $\triangleright \parallel$  (se side 21) på fjernkontrollen.
- Spill av eller start lydavspilling med mobilenheten eller Bose Music-appen.
- Snakk til Amazon Alexa- eller Google Assistant-enheten.

### MERKNADER:

- Hvis du vil ha tilgang til Amazon Alexa i nettverksventemodus, må du kontrollere at lydplanken er konfigurert med Bose Music-appen (se side 19) og at mikrofonen er på (se side 38).
- Du kan deaktivere timeren for ventemodus ved hjelp av Bose Music-appen. Du finner dette alternativet på Innstillinger-menyen.

Med Bose Music-appen kan du konfigurere og styre lydplanken fra en mobilenhet, for eksempel en smarttelefon eller et nettbrett.

Med appen kan du strøkke musikk, legge til musikkjenester, utforske Internett-radiostasjoner, konfigurere Amazon Alexa, aktivere Chromecast built-in, velge språk for talemeldinger, behandle innstillinger for lydplanken og få nye funksjoner.

**MERKNAD:** Hvis du allerede har opprettet en Bose Music-konto for et annet Bose-produkt, kan du legge til lydplanken i den eksisterende kontoen (se side 20).

## LASTE NED BOSE MUSIC-APPEN

1. Last ned Bose Music-appen på mobilenheten.

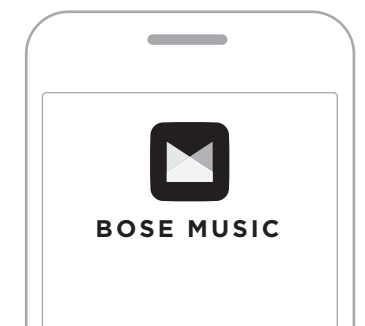



2. Følg instruksjonene i appen.

## LEGG LYDPLANKEN TIL EN EKSISTERENDE KONTO

Åpne Bose Music-appen og legg til lydplanken for å legge til Bose Smart Soundbar 600.

## KOBLE TIL ET ANNET WI-FI-NETTVERK

Koble til et annet nettverk hvis nettverksnavnet eller passordet er endret, eller hvis du vil endre eller koble til et annet nettverk.

1. Trykk på og hold dempeknappen  og Bose Music-appknappen  på fjernkontrollen til lysfeltet lyser gult.

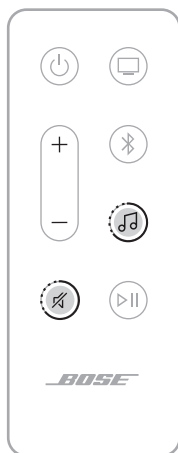

2. Åpne Wi-Fi-innstillingene på mobilenheten din.
3. Velg **Bose Smart Soundbar 600**.
4. Åpne Bose Music-appen og følg instruksjonene i den.

**MERKNAD:** Hvis appen ikke ber deg om å konfigurere, går du til hovedskjermbildet og legger til lydplanken.

Lydplankekontrollene er plassert på toppen av lydplanken og på fjernkontrollen.

**TIPS:** Du kan også styre lydplanken med Bose Music-appen.

## FJERNKONTROLLFUNKSJONER

Bruk fjernkontrollen til å styre lydplanken, velge kilde og behandle *Bluetooth*-tilkoblinger.

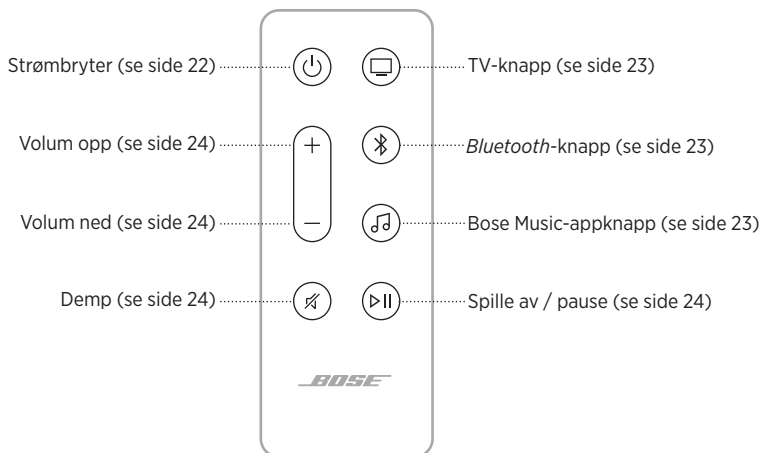

## Strøm på/av

Trykk på Strøm på/av-knappen  på fjernkontrollen for å slå lydplanken på/av.

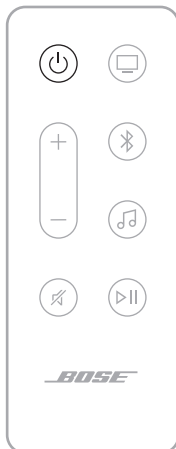

Når lydplanken er slått på, bruker den siste aktive kilde som standard.

### MERKNADER:

- Når du plugges lydplanken inn i en stikkontakt, slås den på automatisk.
- Du har fortsatt tilgang til Amazon Alexa og kan styre lydplanken med stemmen med din Google Assistent-kompatible enhet når lydplanken er slått av (se side 26).

**TIPS:** Du kan også bruke Bose Voice4Video™ sammen med Amazon Alexa til å slå lydplanken på/av (se side 30).



### Automatisk vekking (bare optisk tilkobling)

Du kan konfigurere lydplanken til å slå seg på når den mottar et lydsignal.

Hvis du vil veksle mellom automatisk vekking og standard strøminnstillinger, trykker og holder  i 5 sekunder til du hører en tone og lysfeltet pulserer hvitt to ganger.

**TIPS:** Du kan også kontrollere automatisk vekking ved hjelp av Bose Music-appen. Du finner dette alternativet på Innstillinger-menyen.

## Kilder

På fjernkontrollen trykker du på den aktuelle knappen (TV , *Bluetooth*  eller Bose Music-appen ) for å velge kilde.



### TIPS:

- Du kan også bruke Bose Voice4Video™ sammen med Amazon Alexa til å velge *Bluetooth* kilde (se side 30).
- Du kan også bruke Bose Music-appen til å velge en kilde.

## Medieavspilling og volum





FUNKSJON	GJØR DETTE
<b>Spill av / pause</b>	Trykk på ▷  . <b>MERKNADER:</b> <ul style="list-style-type: none"> <li>Når lyden er satt på pause, lyser to lamper midt på lysfeltet hvitt til lyden gjenopptas.</li> <li>Du kan ikke spille av / pause lyd på en TV-kilde.</li> </ul>
<b>Hopp fremover</b>	Trykk to ganger på ▷  .
<b>Hopp tilbake</b>	Trykk tre ganger på ▷  .
<b>Volum opp</b>	Trykk på +. <b>MERKNAD:</b> Hvis du vil øke volumet hurtig, trykker du på og holder +.
<b>Volum ned</b>	Trykk på –. <b>MERKNAD:</b> Hvis du vil redusere volumet hurtig, trykker du på og holder –.
<b>Demp / opphev demping</b>	Trykk på ✕. Når lyden er satt på dempet, lyser venstre ende av lysfeltet hvitt til lyden gjenopptas. <b>TIPS:</b> Du kan også trykke på + for å oppheve demping av lyden.

**TIPS:** Du kan også bruke Bose Voice4Video™ sammen med Amazon Alexa til å styre medieavspilling og volum for noen kilder (se side 30).



## KONTROLLER FOR TALEASSISTENTEN

Du kan bruke handlingsknappen  til å styre Amazon Alexa (side 27). Du kan bruke Mikrofon av-knappen  til å slå mikrofonen av (se side 27).

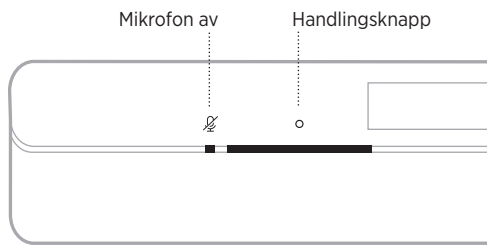

**TIPS:** Du kan også bruke stemmen til å styre Amazon Alexa (se side 26).

## JUSTERE LYDEN

Bruk Bose Music-appen til å justere bass, diskant, midtre kanal, høydekanal og surroundkanaler. Du finner disse alternativene på Innstillinger-menyen.

## FÅ TILGANG TIL AMAZON ALEXA

Med Alexa på lydplanken kan du forenkle livet og bruke stemmen til å kontrollere både musikken og mange andre ting. Det er like enkelt å bruke Alexa som å stille et spørsmål. Bare spør, og Alexa kan spille av favorittsangen, hoppe til neste spor, endre volum, lese nyheter og mye mer. Alexa på lydplanken gjør det enklere enn noensinne å styre smarthuset, bare ved å bruke stemmen.

Du kan lese mer om hva Alexa kan gjøre, på <https://www.amazon.com/usealexa>

Bruk Bose Music-appen til å konfigurere Amazon Alexa. Du finner dette alternativet på Innstillinger-menyen.

### MERKNADER:

- Alexa er ikke tilgjengelig på alle språk og i alle land. Alexa-funksjoner kan variere basert på sted.
- Når du konfigurerer Alexa, må du passe på at du bruker samme lydtjenestekonto som du brukte i Bose Music-appen.
- Hvis du har flere Bose Music-produkter i hjemmet og vil ha en problemfri taleassistentopplevelse, anbefaler Bose at én person bruker sin Bose Music-konto og Amazon Amazon Alexa-konto til å konfigurere Alexa for alle Bose Music-produkter.

## Bruke stemmen

Start med å si «Alexa». Deretter sier du:

TING DU KAN PRØVE	EKSEMPEL PÅ HVA DU KAN SI
<b>Snakke til Alexa</b>	Help me get started.
<b>Spille av lyd</b>	Play rock music. <b>MERKNAD:</b> Amazon Music er angitt som standard musikkjeneste. Bruk Alexa-appen for å endre standard musikkjeneste.
<b>Sette lyd på pause</b>	Pause.
<b>Kontrollere volumet</b>	Turn the volume up.
<b>Gå til neste sang</b>	Skip.
<b>Spille av fra en bestemt lydtjeneste</b>	Play NPR on Tuneln. <b>MERKNAD:</b> Amazon Alexa støtter ikke alle musikkjenester.



TING DU KAN PRØVE	EKSEMPEL PÅ HVA DU KAN SI
Spille av på en bestemt høyttaler	Play jazz in the «Kitchen». <b>MERKNAD:</b> Påse at du sier høyttalernavnet du tilordnet i Bose Music-appen. Hvis flere høyttalere har samme navn, bruker du navnet som er tilordnet i Alexa-appen eller endrer navnet i Bose Music-appen.
Definere en timer	Set a timer for 15 minutes.
Oppdage flere ferdigheter	Help me get started with skills.
Stoppe Alexa	Stop.

## Bruke kontrollene på lydplanken

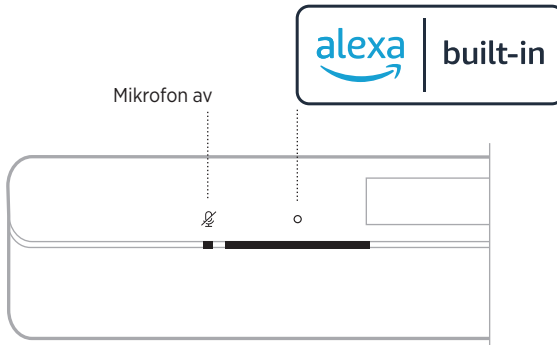
Du kan bruke handlingsknappen  til å styre Amazon Alexa. Du bruker Mikrofon av-knappen  til å slå mikrofonen av. De er plassert på toppen av lydplanken.



TING DU KAN PRØVE	GJØR DETTE
Snakke til Alexa	Trykk på  og si noe. Du finner en liste over ting du kan prøve på <a href="https://www.amazon.com/usealexa">https://www.amazon.com/usealexa</a>
Stoppe alarmer og tidtakere	Trykk på  .

TING DU KAN PRØVE	GJØR DETTE
Stoppe Alexa	Trykk på  .
Aktivere/deaktivere mikrofonen	Trykk på  . <b>MERKNAD:</b> Når mikrofonen er av, lyser Mikrofon av-lampen rødt og du har ikke tilgang til Alexa.

## RINGE OG BRUKE MELDINGER MED AMAZON ALEXA

Hjelp husholdningen og familien å holde kontakten. La Alexa gjøre om enheten til en interkom for å åpne for direkte toveissamtaler mellom rom eller hjem, eller sende enveiskunngjøringer fra et hvilket som helst rom. Bruk Alexa til å ringe eller sende melding gratis til så å si hvem som helst på støttede Alexa-enheter eller Alexa-appen på støttede mobiltelefoner eller nettbrett.

### MERKNADER:

- Begge parter må ha en Alexa-aktivert enhet, Alexa-funksjonen for samtaler og meldinger tilgjengelig og aktivert og gitt tillatelse til den andre parten i Alexa-appen.
- Mikrofonen må være på for å bruke Alexa til ringing og meldinger (se side 38).

## Konfigurere samtaler og meldinger i Alexa

Bruk Alexa-appen til å konfigurere samtaler og meldinger i Alexa.

## Bruke stemmen

Start med å si «Alexa». Deretter sier du:

TING DU KAN PRØVE	EKSEMPEL PÅ HVA DU KAN SI
Stikke innom på en enhet hjemme	Drop in on «Kitchen». <b>MERKNAD:</b> Hvis enheten er et Bose-produkt, må du påse at du sier høyttalernavnet du tilordnet i Bose Music-appen. Hvis flere høyttalere har samme navn, bruker du navnet som er tilordnet i Alexa-appen eller endrer navnet i Bose Music-appen.

TING DU KAN PRØVE	EKSEMPEL PÅ HVA DU KAN SI
Stikke innom et familiemedlem eller en venn utenfor hjemmet	Drop in on «Mom's Kitchen». <b>MERKNAD:</b> Påse at du sier høytalernavnet som er tildelt i eierens Bose Music-app og/eller Alexa-app.
Foreta et anrop	Call Mom.
Svar på et anrop	Answer.
Avvise en samtale eller en melding	Decline.
Avslutte en samtale	End call.
Spille av en melding	Play message.
Ring en nødkontakt	Call my emergency contact.
Foreta et kunngjøring	Announce that dinner is ready.

## KONFIGURERE IKKE FORSTYRR

Du kan midlertidig deaktivere alle innkommende varsler, kunngjøringer og anrop til lydplanken.

### Bruke stemmen

Start med å si «Alexa». Deretter sier du:

TING DU KAN PRØVE	EKSEMPEL PÅ HVA DU KAN SI
Aktivere Ikke forstyr	Turn on Do Not Disturb.
Deaktivere Ikke forstyr	Turn off Do Not Disturb.

**TIPS:** Du kan også konfigurere Ikke forstyr med Alexa-appen.

## STYRE LYD MED BOSE VOICE4VIDEO™

Bose Voice4Video™-teknologi utvider talefunksjonaliteten med Amazon Alexa som ingen annen lydplanke. I tillegg til å styre den smarte lydplanken kan du også styre TV-en og kabel-/satellittboksen med stemmen. Med én enkel kommando til Alexa kan du slå på TV-en og den smarte lydplanken, bytte til videokilden, gå til en kanal ved å si et kanalnavn eller et kanalnummer og begynne å se på favorittprogrammene med én gang.

**MERKNAD:** Voice4Video™ er bare tilgjengelig for TV og kabel-/satellittbokser.

### Konfigurere Voice4Video™

Bruk Bose Music-appen til å konfigurere Voice4Video™.

**MERKNAD:** Før du konfigurerer Voice4Video™, må du konfigurere Alexa i Bose Music-appen (se side 26).

### Bruke stemmen

Start med å si «Alexa». Deretter sier du:

TING DU KAN PRØVE	EKSEMPEL PÅ HVA DU KAN SI
Slå på TV-en.	Turn on TV.
Slå av TV	Turn off TV.
Spille av video	Play.
Sette video på pause	Pause.
Gjenoppta videoavspilling	Resume.
Spole video fremover	Next.
Spole video bakover	Previous.
Bytte inngang til <i>Bluetooth</i> -lyd	Switch to <i>Bluetooth</i> .
Bytte inngang til HDMI TV-inngang	Switch to HDMI2.

<b>TING DU KAN PRØVE</b>	<b>EKSEMPEL PÅ HVA DU KAN SI</b>
<b>Se på en bestemt kanal</b>	Watch NFL Network.
<b>Se på et bestemt kanalnummer</b>	Watch channel 802.
<b>Gå til neste kanal</b>	Next channel.
<b>Gå bakover til forrige kanal</b>	Previous channel.

## STARTE GOOGLE ASSISTENT

Lydplanken er kompatibel med en Google Assistant-kompatibel enhet som er koblet til Wi-Fi-nettverket med Chromecast built-in. Med Chromecast built-in kan du strømflyte lyd fra støttede apper ved å bruke stemmen eller ved å trykke på Cast-knappen på telefonen. Velg fra millioner av sanger fra populære musikkjenester som Pandora, Spotify og Tunes.

Hvis du vil styre lydplanken med stemmen, bruker du en Google Assistant-kompatibel enhet og aktiverer Chromecast built-in i Bose Music-appen. Du finner dette alternativet på Innstillinger-menyen.

### MERKNADER:

- Hvis du vil bruke Chromecast built-in, må du ha en Google Assistant-kompatibel enhet og Wi-Fi-tilkobling.
- Støtte for nye apper legges til regelmessig.
- Google Assistant er ikke tilgjengelig på alle språk eller i alle land.
- Du kan lese mer om hva Google Assistant kan gjøre, på <https://support.google.com/assistant>

## Bruke stemmen

Bare si «Hey Google» på en Google Assistant-kompatibel enhet for å komme i gang. Deretter sier du hva du ønsker på <lydplankens navn>.

Prøv for eksempel å spille av favorittmusikken. Bare si «Hey Google, spill treningsspillelisten min i stuen».

### MERKNADER:

- Pass på at du sier navnet på lydplanken du tildelte i Bose Music-appen. Hvis flere lydplanker har samme navn, bruker du navnet som er tilordnet i Google Assistant-appen eller endrer navnet i Bose Music-appen.
- Det kreves en Google Assistant-kompatibel enhet.

## Bruke telefonen

Telefonen er fjernkontrollen.

- Bare trykk på Cast-knappen fra apper du allerede kjenner. Ingen nye pålogginger eller nedlastinger er nødvendig.
- Bruk telefonen til å søke, spille av, sette på pause og skru opp lyden fra hvor som helst i hjemmet.
- Mens du strømmes kan du fortsette å bruke telefonen til andre ting – bla gjennom sosiale medier, sende en tekstmelding og motta samtaler.
- Hør på musikk i hele huset når du bruker casting i flere rom med Chromecast-kompatible lydplanker.



Lydplanken kan spille av AirPlay 2-lyd slik at det er mulig å strøkke lyd raskt fra Apple-enheten til lydplanken eller flere høyttalere.

**MERKNADER:**

- Hvis du vil bruke AirPlay 2, må du ha en Apple-enhet som kjører iOS 11.4 eller nyere.
- Apple-enheten og lydplanken må være koblet til samme Wi-Fi-nettverk.
- Hvis du vil ha mer informasjon om AirPlay, kan du gå til <https://www.apple.com/airplay>

**STRØMME LYD FRA KONTROLLSENTER**

1. Åpne Kontrollsenler på Apple-enheten.
2. Trykk og hold på lydkortet øverst til høyre på skjermen, og trykk deretter på AirPlay-ikonet .
3. Velg lydplanken.

**STRØMME LYD FRA EN APP**

1. Åpne en musikkapp (for eksempel Apple Music), og velg et spor du vil spille av.
2. Trykk på .
3. Velg lydplanken.

## KOBLE TIL MOBILENHETER

1. Trykk på *Bluetooth*-knappen  på fjernkontrollen.



Lysfeltet pulserer blått.

2. Slå på *Bluetooth*-funksjonen på mobilenheten.

**MERKNAD:** *Bluetooth*-menyen er vanligvis på Innstillinger-menyen.

3. Velg lydplanken fra enhetslisten.

**MERKNAD:** Se etter navnet du skrev inn for lydplanken i Bose Music-appen. Standardnavnet vises hvis du ikke ga navn til lydplanken.

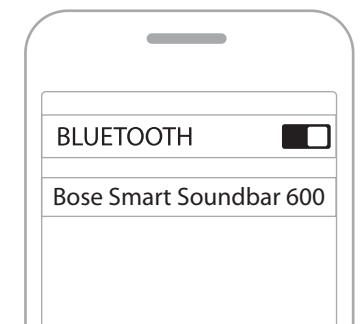

Når en tilkobling er etablert, vil du høre en tone samtidig som lysfeltet lyser hvitt før det toner ned til svart. Navnet på lydplanken vises i listen på mobilenheten.

## KOBLE FRA MOBILENHETER

Bruk Bose Music-appen til å koble fra mobilenheten.

**TIPS:** Du kan også bruke *Bluetooth*-innstillingene på mobilenheten. Når du deaktiverer *Bluetooth*, kobles samtidig alle andre enheter fra.

## KOBLE TIL MOBILENHETER PÅ NYTT

Trykk på *Bluetooth*-knappen ⌘ på fjernkontrollen.

Lydplanken prøver å koble til de sist tilkoblede enhetene.

### MERKNADER:

- Sjekk at *Bluetooth*-funksjonen er aktivert på mobilenheten.
- Enheten må være innenfor 9 m (30 fot) og slått på.

## KOBLE TIL ENDA EN MOBILENHET

Du kan lagre opptil åtte enheter i enhetslisten for lydplanken.

**MERKNAD:** Du kan bare spille av lyd fra én enhet om gangen.

1. Trykk på og hold ⌘ på fjernkontrollen til lysfeltet pulserer blått.
2. Slett lydplanken fra enhetslisten på mobilenheten.

**MERKNAD:** Sjekk at *Bluetooth*-funksjonen er aktivert på mobilenheten.

## SLETTE ENHETSLISTEN PÅ LYDPLANKEN

1. Trykk på og hold ⌘ på fjernkontrollen i 10 sekunder til lysfeltet pulserer hvitt to ganger og deretter toner ned til svart.

Lysfeltet pulserer blått.

2. Slett lydplanken fra *Bluetooth*-listen på enheten.

Alle enheter fjernes, og lydplanken er klar til å kobles til (se side 34).

LED-lyset på fronten av lydplanken viser statusen for lydplanken.

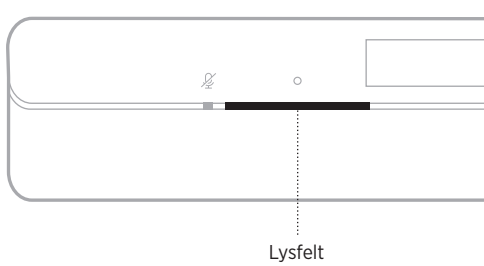

**MERKNAD:** Lysfeltet viser én status om gangen for den valgte kilden.

## WI-FI-STATUS

Viser statusen til lydplankens Wi-Fi-tilkobling.

LYSFELTAKTIVITET		SYSTEMSTATUS
Pulserer hvitt		Kobler til Wi-Fi
Lyser hvitt og toner deretter ned til svart		Koblet til Wi-Fi









## BLUETOOTH-STATUS

Viser *Bluetooth*-tilkoblingsstatusen for mobilenheter.

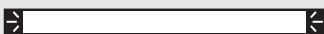
LYSFELTAKTIVITET		SYSTEMSTATUS
Pulserer blått		Klar til å koble til en mobilenhet
Pulserer hvitt		Kobler til mobilenhet
Lyser hvitt og toner deretter ned til svart		Koblet til mobilenhet
Hvitt lys pulserer to ganger og toner deretter ned til svart		Nullstiller enhetslisten

## STATUS FOR AMAZON ALEXA

Viser statusen til Amazon Alexa.

LYSFELTAKTIVITET	SYSTEMSTATUS
Av	 Amazon Alexa er inaktiv
Hvitt lys flyter mot midten og lyser deretter konstant	 Amazon Alexa lytter
Hvitt lys flyter mot sidene	 Amazon Alexa tenker
Pulserer hvitt (konstant)	 Amazon Alexa snakker
Pulserer gult	 Melding fra Amazon Alexa
Lyser, deretter flyter hvitt lys mot sidene	 Varsel fra Amazon Alexa
Pulserer grønt	 Motta eller foreta et anrop
Lyser grønt	 Koblet til samtale <b>MERKNAD:</b> Når samtalen kobles fra, toner lysfeltet ned til svart.
Lyser fiolett og toner deretter ned til svart	 Ikke forstyrr er aktivert <b>MERKNAD:</b> Når Ikke forstyrr er aktivert, pulserer lysfeltet fiolett hver gang du forsøker å kontakte Alexa.

## Lys for mikrofon av

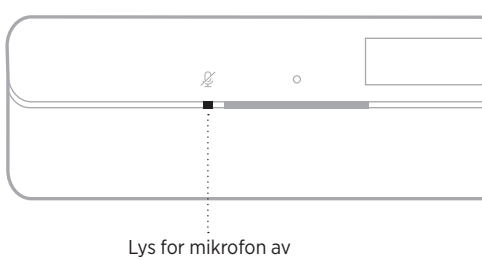

### LYSAKTIVITET

### SYSTEMSTATUS

Lys er rødt

Mikrofonen er av

## STATUS FOR MEDIEAVSPILLING OG VOLUM

Viser statusen til lydplanken ved styring av medieavspilling og volum.







### LYSFELTAKTIVITET

### SYSTEMSTATUS



To lys i midten lyser hvitt		Pause
Høyre side av lysfeltet pulserer hvitt		Volum opp
Venstre side av lysfeltet pulserer hvitt		Volum ned
Venstre side av lysfeltet lyser hvitt		Demp

## STATUS FOR OPPDATERING OG FEIL

Viser statusen for programvareoppdateringen og feilvarsler.

LYSFELTAKTIVITET		SYSTEMSTATUS
Lyser gult		Konfigurasjon av Wi-Fi pågår
Hvitt lys flyter fra høyre mot venstre		Laster ned oppdatering
Hvitt lys flyter fra venstre mot høyre		Oppdaterer lydplanken
Pulserer gult fire ganger		Kildefeil – sjekk i Bose Music-appen
Pulserer rødt fire ganger		Forespørselen er midlertidig utilgjengelig – prøv igjen senere
Lyser rødt		Feil – kontakt kundestøtte hos Bose

## DEAKTIVER/AKTIVER WI-FI-FUNKSJONEN

PÅ fjernkontrollen trykker og holder du dempeknappen  og *Bluetooth*-knappen  til lysfeltet pulserer hvitt to ganger og deretter toner ned til svart.





## KOBLE TIL TILBEHØR (VALGFRITT)

Du kan koble alt dette tilbehøret til lydplanken. Hvis du vil ha mer informasjon, kan du se brukerveiledningen for tilbehør.

- **Bose Bass Module 700:** [Bose.com/BM700](https://Bose.com/BM700)
- **Bose Bass Module 500:** [Bose.com/BM500](https://Bose.com/BM500)
- **Bose Surround Speakers 700:** [Bose.com/SS700](https://Bose.com/SS700)
- **Bose Surround Speakers:** [Bose.com/SS](https://Bose.com/SS)

## KOBLE TIL BOSE SOUNDLINK *BLUETOOTH* SPEAKER ELLER BOSE-HODETELEFONER MED SIMPLESYNC™-TEKNOLOGI

Med Bose SimpleSync™-teknologi kan du koble noen Bose SoundLink *Bluetooth*-høytalere eller Bose Headphones til lydplanken for å få en ny måte å høre på musikk og se filmer på.

### Fordeler

- **En personlig TV-lytteopplevelse:** Lytt til TV uten å forstyrre andre ved koble Bose-hodetelefonene til lydplanken. Bruk uavhengige volumkontroller på hvert produkt til å senke eller dempe lyden på lydplanken samtidig som du har så høy lyd som du ønsker i hodetelefonene.
- **Et annet rom med lyd:** Hør på samme sang i to forskjellige rom samtidig ved å koble Bose SoundLink *Bluetooth* speaker til lydplanken.

**MERKNAD:** SimpleSync™-teknologien har en *Bluetooth*-rekkevidde på opptil ni meter. Vegger og byggematerialer kan påvirke mottaket.

### Kompatible produkter

Du kan koble de fleste Bose SoundLink *Bluetooth* speakers til lydplanken, samt Bose-hodetelefoner.

Populære compatible produkter er:

- Bose SoundLink Revolve+ *Bluetooth* speaker
- Bose SoundLink Mini *Bluetooth* speaker
- Bose SoundLink Micro *Bluetooth* speaker
- Bose SoundLink Flex *Bluetooth* Speaker
- Bose Noise Cancelling Headphones 700
- Bose QuietComfort 35 wireless headphones
- Bose QuietComfort 45-hodetelefoner

Nye produkter legges til regelmessig. Her finner du en fullstendig liste og mer informasjon: [support.Bose.com/Groups](https://support.Bose.com/Groups)

## Koble til med Bose Music-appen

Bruk Bose Music-appen til å koble Bose SoundLink *Bluetooth*-høytalere eller Bose-hodetelefoner til lydplanken. Hvis du vil ha mer informasjon, kan du gå til [support.bose.com/Groups](https://support.bose.com/Groups)

### MERKNADER:

- Påse at produktet du kobler til, er slått på, innenfor 9 m (30 fot) fra lydplanken og klar til å koble til en annen enhet. Hvis du vil ha mer informasjon, kan du se brukerhåndboken for produktet.
- Du kan bare koble til ett produkt om gangen til lydplanken.

## KOBLE TIL BOSE SOUNDLINK *BLUETOOTH* SPEAKER ELLER BOSE-HODETELEFONER PÅ NYTT

Slå på Bose SoundLink *Bluetooth* speaker eller Bose-hodetelefonene.

Høytaleren eller hodetelefonene forsøker å koble til den sist tilkoblede *Bluetooth*-enheten, inkludert lydplanken.

### MERKNADER:

- Lydplanken være innenfor rekkevidde (9 m eller 30 fot) og slått på.
- Hvis høytaleren ikke kobles til, kan du se «Lydplanken kobles ikke til en tidligere tilkoblet Bose SoundLink *Bluetooth* speaker» på side 52.
- Hvis hodetelefonene ikke kobles til, kan du se «Lydplanken kobles ikke til tidligere tilkoblede Bose-hodetelefoner» på side 52.

## OPPDATERE LYDPLANKEN

Lydplanken oppdateres automatisk når den er koblet til Bose Music-appen og Wi-Fi-nettverket.

## BYTTE BATTERIET I FJERNKONTROLLEN

1. Bruk en mynt til å vri dekslet på batterirommet mot venstre (mot urviseren), og ta av dekslet.

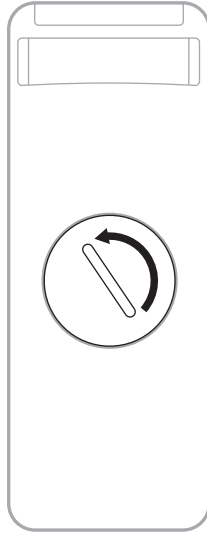

2. Sett inn det nye batteriet med den flate siden med +-symbolet vendt opp.

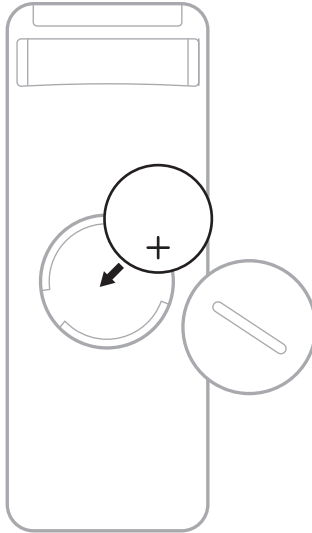

**MERKNAD:** Bruk bare et godkjent (for eksempel UL) 3-volts litiumbatteri av typen CR2032 eller DL2032.

3. Sett dekkelet tilbake på plass, og vri det mot høyre (med urviseren) til det låses på plass.

## RENGJØRE LYDPLANKEN

Tørk av overflatene på utsiden av lydplanken med en myk, tørr klut.

### FORSIKTIG:

- IKKE la det komme væskesøl på lydplanken eller i åpninger.
- IKKE blås luft inn i de oppovervendte høyttalerne eller lydplanken.
- IKKE bruk støvsuger til å rengjøre de oppovervendte høyttalerne eller lydplanken.
- IKKE bruk spray i nærheten av de oppovervendte høyttalerne eller lydplanken.
- IKKE bruk noen form for løsemidler, kjemikalier eller rengjøringsmidler som inneholder alkohol, ammoniakk eller slipemidler.
- IKKE la det komme gjenstander inn i åpningene.

## RESERVEDELER OG TILBEHØR

Reservedeler og tilbehør kan bestilles fra kundestøtte hos Bose.

Gå til [support.Bose.com/SB600](https://support.Bose.com/SB600)

## BEGRENSET GARANTI

Lydplanken er dekket av en begrenset garanti. Detaljert informasjon om den begrensede garantien finnes på nettstedet [worldwide.Bose.com/Warranty](https://worldwide.Bose.com/Warranty).

Du finner instruksjoner for hvordan du registrerer produktet her: [worldwide.Bose.com/ProductRegistration](https://worldwide.Bose.com/ProductRegistration). Hvis du ikke registrerer produktet, påvirker det ikke rettighetene dine i henhold til den begrensede garantien.

## PRØV DETTE FØRST

Hvis det oppstår problemer med lydplanken:

- Kontroller at lydplanken er koblet til en strømførende stikkontakt.
- Kontroller at alle kablene er godt tilkoblet.
- Sjekk statusen til lydplanken (se side 36).
- Last ned Bose Music-appen, og kjør tilgjengelige programvareoppdateringer.
- Plasser lydplanken i henhold til retningslinjene for plassering (se side 15).
- Flytt lydplanken innenfor den anbefalte rekkevidden til mobilenheten for at den skal fungere slik den skal.
- Påse at lydplanken er plassert minst 0,3-0,9 m (1-3 fot) fra annet trådløst utstyr.
- Kontroller at eventuelle Wi-Fi-tilgangspunkter er plassert opptil 2,4-3,0 m fra lydplanken og eventuell bassmodul eller surroundhøytalere.

## ANDRE LØSNINGER

Hvis du ikke kan løse problemet, kan tabellen nedenfor være til hjelp for å identifisere symptomer og løsninger på vanlige problemer. Kontakt kundestøtte hos Bose hvis du ikke greier å løse problemet.

Gå til [worldwide.Bose.com/contact](http://worldwide.Bose.com/contact)

PROBLEM	LØSNING
<b>Ingen HDMI eARC-port på TV-en</b>	Bruk TV-ens HDMI ARC-port. Hvis TV-en ikke har en HDMI ARC-port, bruker du en optisk kabel til å koble lydplanken til TV-en.
<b>Ingen HDMI eARC-port, HDMI ARC-port eller optisk port på TV-en</b>	Hvis TV-en er koblet til en kabel- eller satellittboks, kobler du HDMI-kabelen fra lydplanken til kabel- eller satellittboksen. Koble til TV-en med en lydadapter og separat lyd kabel, for eksempel en koaksialkabel, 3,5 mm kabel eller analog lyd kabel (følger ikke med). Nødvendig adaptertype og kabel avhenger av lydportene som finnes på TV-en din.
<b>Lydplanken slår seg ikke på</b>	Plugg strømledningen inn i en annen stikkontakt. Bruk fjernkontrollen til å slå lydplanken på (se side 21). Koble fra strømledningene for lydplanken og den valgfrie bassmodulen eller surroundhøytalene, vent i 30 sekunder og plugg dem i stikkontakten.

PROBLEM	LØSNING
<b>Lydplanken slår seg ikke av</b>	Lydplanken kan være i nettverksventemodus. Trykk på Strøm på/av-knappen  på fjernkontrollen for å aktivere lydplanken. Trykk på  én gang til for å slå av lydplanken.
<b>Lyd spilles ikke i Dolby Atmos</b>	Pass på at lydplanke er koblet til TV-ens HDMI eARC- eller ARC-port. Gå til Spilles nå-skjermen i Bose Music-appen for å kontrollere at lyden strømmes i Dolby Atmos-format. Hvis den ikke strømmes i Dolby Atmos, må du kontrollere at de avanserte lydinnstillingene på TV-en tillater at Dolby Atmos går gjennom til lydplanken. Se brukerhåndboken for TV-en.
<b>Fjernkontrollen fungerer ustabilt eller ikke i det hele tatt</b>	Skift batteriet (se side 43). Påse at fjernkontrollen er innenfor en rekkevidde på 6 m (20 fot) fra lydplanken. Påse at det ikke er mellomrom mellom fjernkontrollen og lydplanken.
<b>Bose Music-appen fungerer ikke på mobilenheter</b>	Pass på at mobilenheten kan brukes med Bose Music-appen, og at den oppfyller minimumskravene til systemet. Hvis du vil ha mer informasjon, kan du se appbutikken på mobilenheten. Avinstaller Bose Music-appen på mobilenheten, og installer appen på nytt (se side 19).
<b>Lydplanken vises ikke slik at den kan legges til i en annen Bose-konto</b>	Kontroller at deling er aktivert på lydplanken ved hjelp av Bose Music-appen. Kontroller at lydplanken og mobilenheten er koblet til samme Wi-Fi nettverk.
<b>Lydplanke og kilde slås ikke på/av samtidig</b>	Trykk på Strøm på/av-knappen  for å slå kilden på/av.

PROBLEM	LØSNING
<p><b>Avbrutt eller ingen lyd fra lydplanken</b></p>	<p>Øk volumet på lydplanken (se side 24) eller mobilenheten.</p> <p>Hvis venstre ende av lysfeltet lyser hvitt, er lydplanken dempet. Trykk på dempeknappen  for å oppheve dempingen av lydplanken.</p> <p>Pass på at mobilenheten ikke er dempet.</p> <p>Pass på at du bruker en kompatibel <i>Bluetooth</i>-mobilenhet.</p> <p>Start mobilenheten på nytt.</p> <p>Start lydkilden på nytt.</p> <p>Bytt til en annen kilde (se side 23).</p> <p>Spill av lyd fra en annen app eller musikkjeneste.</p> <p>Hvis lyden er fra en Wi-Fi-kilde, tilbakestiller du ruterer.</p> <p>Start TV-en på nytt.</p> <p>Kontroller lydinnstillingene på TV-en. Se brukerhåndboken for TV-en.</p> <p>Oppdatere programvaren på TV-en. Se brukerhåndboken for TV-en.</p> <p>Koble HDMI-kabelen fra TV-ens HDMI eARC- (eller ARC)-port, og koble den til på nytt.</p> <p>Sørg for at lydplankens HDMI-kabel er satt inn i en port på TV-en som er merket <b>HDMI eARC</b> (Enhanced Audio Return Channel), og ikke en standard HDMI-port. Hvis TV-en din ikke har en HDMI eARC-port, kobler du lydplanken til HDMI ARC-porten. Hvis TV-en din ikke har en ARC-port, kobler du til lydplanken med den optiske kabelen (se side 56).</p> <p>Hvis lydplanken er koblet til TV-ens HDMI eARC-port (eller ARC), må du kontrollere at <b>CEC (Consumer Electronics Control)</b> er aktivert på TV-ens systemmeny. Det kan TV-en din referere til CEC med et annet navn. Se brukerhåndboken for TV-en.</p> <p>Hvis lydplanken er koblet til den optiske porten på TV-en, må du passe på at den optiske kabelen er satt inn i en port på TV-en merket <b>Output</b> eller <b>OUT</b>, ikke Input eller IN.</p> <p>Koble fra strømledningene for lydplanken og den valgfrie bassmodulen eller surroundhøytalerne, vent i 30 sekunder og plugg dem i stikkontakten.</p> <p>Kontroller innstillingen Avansert CEC i Bose Music-appen. Du finner dette alternativet på Innstillinger-menyen. Hvis du vil ha mer informasjon, kan du gå til <a href="https://support.bose.com/SB600_CEC">support.bose.com/SB600_CEC</a></p>
<p><b>Lydplanken kobles ikke til bassmodul eller surroundhøytalere</b></p>	<p>Slå opp i brukerhåndboken for bassmodulen eller surroundhøytalere for feilsøking (se side 41).</p> <p>Kontroller at bassmodulen eller surroundhøytalere er kompatible med lydplanken (se side 41).</p> <p>Koble fra strømledningene for lydplanken og den valgfrie bassmodulen eller surroundhøytalere, vent i 30 sekunder og plugg dem i stikkontakten.</p>



PROBLEM	LØSNING
Ingen lyd fra -bassmodulen eller -surroundhøytalerne	<p>Kontroller at bassmodulen eller surroundhøytalerne er kompatible med din soundbar (se side 41).</p> <p>Kontroller at programvaren er oppdatert i Bose Music-appen.</p> <p>Juster bassnivået med Bose Music-appen (se side 25).</p> <p>Bytt til en annen kilde (se side 23).</p>
Det kommer lyd fra TV-høytaleren	<p>Sørg for at lydplankens HDMI-kabel er satt inn i en port på TV-en som er merket <b>HDMI eARC</b> (Enhanced Audio Return Channel), og ikke en standard HDMI-port. Hvis TV-en din ikke har en HDMI eARC-port, kobler du lydplanken til HDMI ARC-porten. Hvis TV-en din ikke har en ARC-port, kobler du til lydplanken med den optiske kabelen (se side 56).</p> <p>Koble HDMI-kabelen fra TV-ens HDMI eARC- (eller ARC)-port, og koble den til på nytt.</p> <p>Koble fra strømledningene for lydplanken og den valgfrie bassmodulen eller surroundhøytalerne, vent i 30 sekunder og plugg dem i stikkontakten.</p> <p>Slå av TV-høytalerne. Se brukerhåndboken for TV-en.</p> <p>Reduser TV-volumet til den laveste innstillingen.</p> <p>Hvis lydplanken er koblet til TV-ens HDMI eARC-port (eller ARC), må du kontrollere at <b>CEC (Consumer Electronics Control)</b> er aktivert på TV-ens systemmeny. Det kan TV-en din referere til CEC med et annet navn. Se brukerhåndboken for TV-en.</p> <p>Kontroller innstillingen Avansert CEC i Bose Music-appen. Du finner dette alternativet på Innstillinger-menyen. Hvis du vil ha mer informasjon, kan du gå til <a href="http://support.Bose.com/SB600_CEC">support.Bose.com/SB600_CEC</a></p>
Dårlig eller forvrengt lyd	<p>Test forskjellige kilder hvis tilgjengelig.</p> <p>Kontroller at TV-en kan spille av surroundlyd. Se brukerhåndboken for TV-en.</p> <p>Hvis lyden spilles av fra en annen enhet, reduserer du volumet på denne enheten.</p> <p>Juster bassnivået med Bose Music-appen (se side 25).</p> <p>Slå TV-høytalerne av. Se brukerhåndboken for TV-en.</p> <p>Kontroller lyden (se side 57).</p>

PROBLEM	LØSNING
<b>Lydplanken spiller ikke av lyd fra riktig kilde eller velger feil kilde etter en forsinkelse</b>	<p>Kontroller innstillingen Avansert CEC i Bose Music-appen. Du finner dette alternativet på Innstillinger-menyen. Hvis du vil ha mer informasjon, kan du gå til <a href="https://support.bose.com/SB600_CEC">support.bose.com/SB600_CEC</a></p> <p>Deaktiver CEC på kilden. Se i brukerhåndboken til kilden.</p>
<b>Lydplanken kobler ikke til et Wi-Fi-nettverk</b>	<p>I Bose Music-appen velger du riktig nettverksnavn og skriver inn passordet (det skiller mellom store og små bokstaver).</p> <p>Kontroller at lydplanken og mobilenheten er koblet til samme Wi-Fi nettverk.</p> <p>Hvis nettverksinformasjonen er endret, kan du se side 20.</p> <p>Aktiver Wi-Fi på mobilenheten du bruker til konfigurasjonen.</p> <p>Lukk andre åpne apper på mobilenheten.</p> <p>Start mobilenheten og ruterer på nytt.</p> <p>Hvis ruterer støtter frekvensområdet 2,4 GHz og 5 GHz, må du passe på at både enheten (mobil eller datamaskin) og lydplanken er koblet til det samme frekvensområdet.</p> <p><b>MERKNAD:</b> Gi hvert frekvensområde et unikt navn for å være sikker på at du kobler til riktig frekvensområde.</p> <p>Tilbakestill ruterer.</p> <p>Koble fra strømledningene for lydplanken og den valgfrie bassmodulen eller surroundhøytalerne, vent i 30 sekunder og plugg dem i stikkontakten. Avinstaller Bose Music-appen på mobilenheten, installer appen og start konfigurasjonen på nytt.</p> <p>Hvis du kobler til et annet nettverk og appen ikke ber deg om å konfigurere, går du til hovedskjermbildet og legger til lydplanken.</p>
<b>Lydplanken kobles ikke til Bluetooth-enheten</b>	<p>Deaktiver og aktiver <i>Bluetooth</i>-funksjonen på mobilenheten.</p> <p>Slett lydplanken fra <i>Bluetooth</i>-listen. Koble til på nytt (se side 34).</p> <p>Koble til en annen mobilenhet (se side 34).</p> <p>Pass på at du bruker en kompatibel <i>Bluetooth</i>-mobilenhet. Gå til <a href="https://support.bose.com/SB600_BT">support.bose.com/SB600_BT</a></p> <p>Slett lydplanken fra <i>Bluetooth</i>-listen på mobilenheten. Koble til på nytt (se side 34).</p> <p>Nullstill enhetslisten til lydplanken (se side 35). Koble til på nytt (se side 34).</p>

PROBLEM	LØSNING
<b>Lydplanken strømmer ikke lyd med AirPlay</b>	<p>Pass på at lydplanken er slått på og innenfor rekkevidde (se side 22).</p> <p>Pass på at Apple-enheten og lydplanken er koblet til samme Wi-Fi-nettverk.</p> <p>Oppdater Apple-enheten.</p> <p>Pass på at lydplanken er oppdatert (se side 43).</p> <p>Hvis du ikke finner AirPlay-ikonet  i musikkappen du strømmer fra, kan du strøemme lyd fra kontrollsentret.</p> <p>Du kan få mer hjelp på <a href="https://www.apple.com/airplay">https://www.apple.com/airplay</a></p>
<b>Alexa svarer ikke</b>	<p>Påse at Mikrofon av-lyset ikke lyser rødt. Hvis du vil slå mikrofonen på, kan du se side 27.</p> <p>Kontroller at Alexa er konfigurert til å bruke Bose Music-appen (se side 26).</p> <p><b>MERKNAD:</b> Lydplanken må konfigureres og kobles til Wi-Fi-nettverket for å bruke Bose Music-appen.</p> <p>Koble mobilenheten til Wi-Fi.</p> <p>Kontroller at du er i et land der Amazon Alexa er tilgjengelig.</p> <p>Sørg for at du bruker den mest oppdaterte versjonen Alexa-appen.</p> <p>Kontroller at mobilenheten er kompatibel.</p> <p>Pass på at vekkeordet er aktivert (se side 26).</p> <p>Fjern Alexa fra lydplanken med Bose Music-appen. Legg til Alexa på nytt.</p> <p>Pass på at du sier navnet du tilordnet i Bose Music-appen. Hvis flere lydplanker har samme navn, bruker du navnet som er tilordnet i Alexa-appen eller endrer navnet i Bose Music-appen.</p> <p>Hvis du bruker Bose Voice4Video™:</p> <ul style="list-style-type: none"> <li>• Påse at det ikke er noen hindringer mellom lydplanken, TV-en og/eller kabel- eller satellittboksen.</li> <li>• Kontroller at lydplanken er tilkoblet med HDMI-kabelen (se side 55).</li> <li>• Kontroller at du har konfigurert denne funksjonen med Bruk Bose Music-appen og koblet til TV-en og/eller kabel- eller satellittboksen.</li> <li>• Kontroller at du har oppgitt riktig postnummer og tjenesteleverandør for kabel-/satellittboksen.</li> </ul> <p>Det kan hende Alexa ikke støtter forespørselen din. Nye funksjoner legges til regelmessig.</p> <p>Du kan få mer hjelp på <a href="https://www.amazon.com/usealexa">https://www.amazon.com/usealexa</a></p>

PROBLEM	LØSNING
<b>Google Assistent kan ikke styre lydplanken</b>	<p>Pass på at en Google Assistent-kompatibel enhet er koblet til nettverket (se side 32).</p> <p>Pass på at Chromecast built-in er aktivert i Bose Music-appen (se side 32).</p> <p>Koble mobilenheten til Wi-Fi.</p> <p>Kontroller at du er i et land der Google Assistent er tilgjengelig.</p> <p>Kontroller at du bruker den mest oppdaterte versjonen av Google Assistent-appen.</p> <p>Kontroller at mobilenheten er kompatibel.</p> <p>Du kan få mer hjelp på <a href="https://support.google.com/assistant">https://support.google.com/assistant</a></p>
<b>Lydplanken kobler ikke til Bose SoundLink Bluetooth-høytaler eller Bose-hodetelefoner</b>	<p>Kontroller at høyttaleren eller hodetelefonene er slått på, innenfor 9 m (30 fot) fra lydplanken og klar til å koble til en annen enhet. Hvis du vil ha mer informasjon, kan du se brukerhåndboken for produktet.</p>
<b>Lydplanken kobles ikke til en tidligere tilkoblet Bose SoundLink Bluetooth speaker</b>	<p>Pass på at talemeldinger er aktivert i Bose Music-appen (se side 19). Du finner dette alternativet på Innstillinger-menyen.</p> <p>Bruk produktkontrollene på høyttaleren til å gå gjennom produktenhetslisten til du hører navnet på lydplanken. Du finner produktspesifikke instruksjoner i brukerveiledningen for høyttaleren.</p>
<b>Lydplanken kobles ikke til tidligere tilkoblede Bose-hodetelefoner</b>	<p>Koble til med Bose Music-appen (se side 19).</p>
<b>Dårlig lyd kvalitet fra tilkoblet Bose SoundLink Bluetooth speaker eller Bose-hodetelefoner</b>	<p>Hvis ruten støtter frekvensområdet 2,4 GHz og 5 GHz og lydplanken er koblet til 2,4 GHz, må du koble til 5 GHz.</p> <p>Ikke alle Bose SoundLink Bluetooth speakers kan spille av lyd helt synkront når de er koblet til lydplanken. Her kan du sjekke om produktet ditt er kompatibelt: <a href="https://support.Bose.com/Groups">support.Bose.com/Groups</a></p> <p>Pass på at Synkroniser med gruppe er aktivert i Bose Music-appen (se side 19). Du finner dette alternativet på Innstillinger-menyen.</p> <p>Installer eventuelle tilgjengelige programvareoppdateringer for høyttaleren eller hodetelefonene. Se etter oppdateringer ved å åpne den aktuelle Bose-appen for produktet på mobilenheten eller ved å gå til <a href="https://btu.Bose.com">btu.Bose.com</a> på datamaskinen.</p>

## TILBAKESTILLE LYDPLANKEN

Gjenoppretting av fabrikkinnstillingene fjerner alle innstillinger for kilde, volum og nettverk og tilbakestiller lydplanken til standardinnstillingene.

1. På fjernkontrollen trykker og holder du Volum ned-knappen — og Spill av / pause-knappen ▶|| i 5 sekunder til lysfeltet pulserer hvitt to ganger og deretter toner ned til svart.



Lydplanken starter på nytt. Når tilbakestillingen er fullført, lyser lysfeltet konstant gult.

2. Hvis du vil nullstille lydplankens nettverks- og lydinnstillinger, starter du Bose Music-appen på mobilenheten og legger til lydplanken i nettverket ditt (se «Legge lydplanken til en eksisterende konto» på side 20).

## TILKOBLINGSALTERNATIVER

Koble lydplanken til TV-en med ett av følgende tilkoblingsalternativer:

- **Alternativ 1 (foretrukket):** HDMI eARC (Enhanced Audio Return Channel) eller ARC
- **Alternativ 2:** Optisk

### MERKNADER:

- For å få Dolby Atmos-surroundlyd må du koble lydplanken til HDMI eARC- eller ARC-porten på TV-en (se side 55). Hvis TV-en ikke har en eARC- eller ARC-port, kan du koble den optiske kabelen til den optiske porten for å få en romlig og livaktig lyd (se side 56).
  - Hvis du vil bruke TV-ens fjernkontroll til å styre strøm, volum og demping på lydplanken, må lydplanken være koblet til HDMI eARC- eller ARC-porten på TV-en.
1. Finn **HDMI IN-** og **Audio OUT** (optisk)-portene på baksiden av TV-en.

**MERKNAD:** Det kan hende at portpanelet på TV-en din ikke ser ut som på bildet. Se på formen på porten.

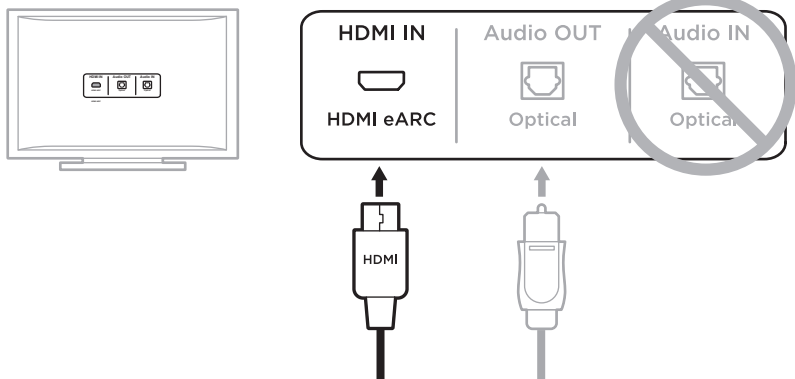

**Alternativ 1 (foretrukket)**  
**HDMI eARC (eller ARC):**  
 Bruk HDMI-kabelen til denne tilkoblingen.

**Alternativ 2**  
**Optisk:** Hvis TV-en ikke har en HDMI eARC- (eller ARC)-port, bruker du en optisk kabel til denne tilkoblingen

2. Velg en lyd kabel.

## KOBLE LYDPLANKEN TIL TV-EN

Når du har valgt lyd kabel, kobler du lydplanken til TV-en.

### Alternativ 1 (foretrukket): HDMI eARC eller ARC

1. Sett den ene enden av HDMI-kabelen inn i TV-ens **HDMI eARC**- eller **ARC**-port.
2. Sett den andre enden av kabelen inn i **HDMI (eARC)**-porten på lydplanken.

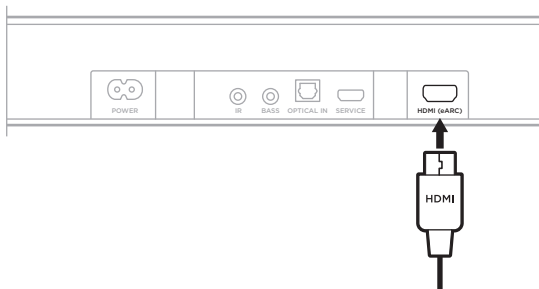

## Alternativ 2: Optisk

Hvis TV-en ikke har en HDMI eARC- (eller ARC)-port, bruker du en optisk kabel for å koble lydplanken til TV-en.

1. Ta av beskyttelsehettene fra begge endene av den optiske kabelen.



**FORSIKTIG:** Hvis du setter inn pluggen med hetten på, kan det føre til skade på pluggen og/eller porten.

2. Sett den ene enden av den optiske kabelen inn i **Optical OUT**-porten på TV-en.

**FORSIKTIG:** Hvis du setter inn pluggen feil vei, kan det føre til skade på pluggen og porten.

3. Hold pluggen på den andre enden av den optiske kabelen.
4. Rett inn pluggen etter **OPTICAL IN**-porten på lydplanken, og sett pluggen forsiktig inn.

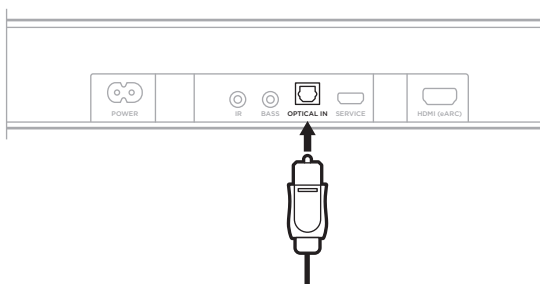

**MERKNAD:** Porten har en hengslet luke som svinger innover når pluggen settes inn.

5. Trykk pluggen bestemt inn i porten til du hører eller føler et klikk.





## KONTROLLERE LYDEN

1. Slår TV-en på med fjernkontrollen til TV-en.
2. Slå TV-høytalerne av i TV-ens lydvalgsmeny.

**MERKNAD:** Brukerveiledningen for TV-en gir mer informasjon.

3. Hvis du bruker en kabel- eller satellittboks eller andre kilder:
  - a. Slå kilden på.
  - b. Velg riktig TV-inngang.

4. Slå lydplanken på (se side 22).

Du skal høre at det kommer lyd fra lydplanken.

5. Trykk på dempeknappen  $\text{X}$  på fjernkontrollen til lydplanken.

Du hører ikke at det kommer lyd fra TV-høytalerne eller lydplanken.

**MERKNAD:** Hvis du hører lyd fra TV-en etter at lydplanken er dempet, kan du se «Det kommer lyd fra TV-høytaleren» på side 49.



877935-0010