



SMART SOUNDBAR 600

請閱讀並保管好所有安全、安全性和使用指示。

CE Bose Corporation 在此聲明本產品遵守 2014/53/EU 指令和其他所有適用歐盟指令要求中的基本要求和相關規定。您可以從以下位置找到完整的符合聲明：
www.Bose.com/compliance

UK CA 本產品符合所有適用的 2016 電磁相容性法規和所有其他適用的英國法規。您可以從以下位置找到完整的符合聲明：
www.Bose.com/compliance

Bose Corporation 在此聲明本產品嚴格遵守 2017 無線電設備法規中的基本要求和所有其他適用的英國法規。您可以從以下位置找到完整的符合聲明：
www.Bose.com/compliance

重要安全指示

閱讀這些指示。

只能用乾布清潔。

請勿堵塞任何通風口。請按照製造商的指示安裝。

只能使用製造商指定的附件/配件。

任何維修事宜均請向合格的人員諮詢。如果本裝置有任何損壞，均需進行維修，例如電源線或插頭受損；液體濺入或物體落入裝置內；本裝置受雨淋或受潮、不能正常工作或跌落。

警告/小心



此符號表示產品外殼內存在未絕緣的危險電壓，可能造成觸電危險。



此符號表示本指南中提供了重要的操作和維護指示。

▲ WARNING	
<ul style="list-style-type: none">• INGESTION HAZARD: This product contains a button cell or coin battery.• DEATH or serious injury can occur if ingested.• A swallowed button cell or coin battery can cause Internal Chemical Burns in as little as 2 hours.• KEEP new and used batteries OUT OF REACH of CHILDREN• Seek immediate medical attention if a battery is suspected to be swallowed or inserted inside any part of the body.	

- 請勿吞嚥電池，存在化學灼傷危險。
- 此產品提供的遙控器中包含一個鈕扣式電池。若吞入鈕扣式電池，會在 2 小時內造成嚴重體內化學灼傷，並可能導致死亡。
- 不要讓兒童接觸新的和用過的電池。
- 即使是用過的電池也可能造成嚴重傷害或死亡。
- 始終完全關閉電池倉。如果電池倉沒有關緊，請停止使用產品，取出電池，並且不要讓兒童接觸。
- 確保根據極性（+ 和 -）正確安裝電池。
- 請勿混用新舊電池、不同品牌或類型的電池，例如鹼性電池、碳鋅電池或充電電池。

- 如您認為電池可能已被吞入或被塞入體內的任何部位，請立即就醫。
- 請致電當地毒物控制中心獲取處理相關資訊。
- 為了避免爆炸、火災或化學灼傷，請小心替換電池，只能使用有關機構認可的電池進行替換。
- 拆下廢舊電池並立即按照當地規定進行回收或處理，並遠離兒童。請勿將電池丟入家庭垃圾中或進行焚化。
- 從長時間不使用的設備中取出電池並立即按照當地規定回收或處理廢舊電池。
- 切勿強行放電、充電、拆卸、加熱至 85°C 以上或焚化。否則可能會因氣體逸出、洩漏或爆炸而導致化學燒傷。
- 不可對不可充電電池充電。
- 電池類型：CR2032 | 電池標稱電壓：3V



包含小零件，可能導致窒息危險。不適合 3 歲以下的兒童使用。



本產品含有磁性材料。諮詢醫生了解此裝置是否會影響植入式醫療裝置。

- 為了減少火災或電擊危險，請勿使本產品暴露在雨中，受液體淋濺、噴灑，或暴露在潮濕環境中，也不得將裝有液體的物體（如花瓶等）置於本產品上或本產品附近。
- 保持產品遠離火源和熱源。請勿將明火火源（如點燃的蠟燭）置於本產品上或靠近本產品。
- 未經授權切勿擅自改裝本產品。
- 切勿為此產品使用逆變器。
- 請勿在汽車或船舶上使用本產品。
- 如果將電源插頭或裝置聯結器作為斷路裝置，則斷路裝置應保持可隨時還原工作的狀態。
- 只能使用以下硬體安裝本產品：**Bose** 條形音箱托架
- 放置產品時，請確保它沒有阻塞電視或監視器上的任何通風孔。請參閱電視或監視器隨附的使用者指南，並按照製造商的指示進行安裝。
- 由於有通風需求，**Bose** 不推薦把產品放置在有限的空間中，例如壁孔或封閉式櫥櫃。
- 請勿將其放置或安裝在任何熱源旁，例如暖氣片、熱調節裝置、火爐或可產生熱量的其他裝置（包括擴音器）。
- 請將電池存放於兒童無法取得之處。
- 若處理不當，電池可能導致著火或化學灼傷。請勿對其充電、拆解、加熱或焚燒。
- 如未妥善處理、更換不當或更換為不正確的類型，本產品所用電池可能導致著火、爆炸或化學灼傷。

注意：本設備已經過測試，符合 FCC 規則第 15 部分有關 B 類數位裝置的各項限制。這些限制性規定旨在防範安裝在住宅中的裝置產生有害干擾。本設備產生、使用並可能發散無線射頻能量，如果不按照指示安裝和使用，則可能會對無線電通訊造成有害干擾。然而，按照指示安裝並不能保證某些安裝不會發生干擾。如果本設備確實對無線電或電視接收造成有害干擾（可透過關閉和開啟本設備來確定），使用者可嘗試採取以下一或多種措施來糾正干擾：

- 重新調整接收產品或天線的方向或位置。
- 增大本設備和接收器的間距。
- 將本設備和接收器電源線插入不同線路上的插座中。
- 請諮詢經銷商或有經驗的無線電/電視技術人員以獲得協助。

未經 Bose Corporation 明確批准，擅自變更或改裝本設備可能會使使用者操作本設備的授權失效。

本裝置符合 FCC 規則第 15 部分規定和加拿大 ISED 免許可證 RSS 標準。本裝置工作時應滿足下列兩種情形：(1) 本裝置不得造成有害干擾；(2) 本裝置必須承受任何接收到的干擾，包括可能造成裝置異常工作的干擾。

您在安裝和操作本設備時，身體應距離輻射體至少 20 公分。

本裝置運行於 5150 - 5250 Mhz 且只能在室內使用，以降低可能對同通道行動衛星系統的有害干擾。

CAN ICES-3(B)/NMB-3(B)

歐洲：

工作頻帶 2400 至 2483.5 MHz、5150 至 5350 MHz 和 5470 至 5725 MHz。

最大傳輸功率低於 20 dBm EIRP。

工作頻帶 5725 至 5850 MHz。

最大傳輸功率低於 14 dBm (25mW) EIRP。

最大傳輸功率低於監管限制，因此無需 SAR 測試並根據適用法規豁免。

此裝置在下表中列出的所有歐盟成員國中運行於 5150 至 5350 MHz 頻率範圍時，僅限室內使用。

									
比利時	丹麥	愛爾蘭	北愛爾蘭	法國	賽普勒斯	斯諾伐克	匈牙利	奧地利	瑞典
保加利亞	德國	葡萄牙	薩爾瓦多	克羅地亞	拉脫維亞	立陶宛	馬爾他	波蘭	
捷克	愛沙尼亞	芬蘭	西班牙	義大利	羅馬尼亞	盧森堡	荷蘭	塞拉里昂	

 此符號表示本產品不得作為家庭垃圾丟棄，應該送至相關回收部門循環利用。適當的處理和回收有助於保護自然資源、人類健康以及自然環境。想了解更多有關本產品的處理和回收資訊，請與當地民政部門、廢棄物處理服務機構或售出本產品的商店連絡。

低功率射頻器材技術規範

取得審驗證明之低功率射頻器材，非經核准，公司、商號或使用者均不得擅自變更頻率、加大功率或變更原設計之特性及功能。低功率射頻器材之使用不得影響飛航安全及干擾合法通信；經發現有干擾現象時，應立即停用，並改善至無干擾時方得繼續使用。前述合法通信，指依電信管理法規定作業之無線電通信。低功率射頻器材須忍受合法通信或工業、科學及醫療用電波輻射性電機設備之干擾。

產品電源狀態表

根據能源相關產品的生態設計要求指令 (2009/125/EC) 和能源相關產品生態設計和能源資訊 (修正) (歐盟退出) 條例 2020，本產品符合下列規範或文件：條例 (EC) 1275/2008 號 (根據條例 (EU) 801/2013 號修訂)。

必要的電源狀態資訊	電源模式	
	待命	網路待命
在 230V/50Hz 輸入的情況下，指定電源模式下的功耗	< 0.5 W	所有網路類型 ≤ 2.0 W
設備等待多長時間自動切換入模式	< 2.5 小時	≤ 20 分鐘
在 230V/50Hz 輸入的情況下，若所有有線網路連接埠已連接且所有無線網路連接埠已啟動，網路待命的功耗	N/A	≤ 2.0 W
無線網路連接埠啟動/取消啟動流程。取消啟動所有網路將啟動待命模式。	<p>Wi-Fi®：使用 Bose 應用程式啟動。同時按住遙控器上的「靜音」和 Bluetooth 按鈕取消啟動。</p> <p>Bluetooth®：按遙控器上的 Bluetooth 按鈕與 Bluetooth 音訊源配對，然後在移動裝置 Bluetooth 列表中選擇條形音箱，或者使用 Bose 應用程式，即可啟動。按住遙控器上的 Bluetooth 按鈕 10 秒，清空配對清單後即可取消啟動。</p>	



廢電池請回收

請遵守本地法規，適當處理廢舊電池。請勿將其焚化。

中國危險物質限用表

有毒或有害物質或元素的名稱及成分						
零件名稱	有毒或有害物質或元素					
	鉛 (Pb)	汞 (Hg)	鎘 (Cd)	六價鉻 (CR(VI))	多溴聯苯 (PBB)	多溴二苯醚 (PBDE)
印刷電路板	X	○	○	○	○	○
金屬零件	X	○	○	○	○	○
塑膠零件	○	○	○	○	○	○
揚聲器	X	○	○	○	○	○
連接線	X	○	○	○	○	○
此表格根據 SJ/T 11364 條款編製。 ○：表示此零件中所有同類物質包含的有毒或有害物質低於 GB/T 26572 中的限定要求。 X：表示此零件使用的同類物質中至少有一種包含的有毒或有害物質高於 GB/T 26572 中的限定要求。						

台灣 BSMI 限用物質含有情況標示

設備名稱：電動揚聲器，型號：439269						
單元	限用物質及其化學符號					
	鉛 (Pb)	汞 (Hg)	鎘 (Cd)	六價鉻 (Cr+6)	多溴聯苯 (PBB)	多溴二苯醚 (PBDE)
印刷電路板	-	○	○	○	○	○
金屬零件	-	○	○	○	○	○
塑膠零件	○	○	○	○	○	○
揚聲器	-	○	○	○	○	○
連接線	-	○	○	○	○	○
備考 1：「○」係指該項限用物質之百分比含量未超出百分比含量基準值。 備考 2：「-」係指該項限用物質為排除項目。						

生產日期：序號中第八位數字表示生產年份；「2」表示 2012 年或 2022 年。

進口商：Bose 電子（上海）有限公司，上海市閔行區顧戴路 2337 號豐樹商業城塔樓 D 第 6 層（郵編：201100） | Bose Products B.V., Gorslaan 60, 1441 RG Purmerend, The Netherlands | Bose de México S. de R.L. de C.V., Avenida Prado Sur #150, Piso 2, Interior 222 y 223, Colonia Lomas de Chapultepec V Sección, Miguel Hidalgo, Ciudad de México, C.P. 11000 電話：+5255 (5202) 3545 | Bose 台灣分公司 (H.K.)，台灣台北市民生東路三段 10 號，9F10480 電話：+886-2-2514 7676 | Bose Limited, Bose House, Quayside Chatham Maritime, Chatham, Kent, ME4 4QZ, United Kingdom

輸入額定：100 - 240V ~ 50/60Hz, 100W

CMIIT ID 位於條形音箱背面的產品標籤之上。

請填寫以下內容，留作記錄

序號和型號位於條形音箱的背面。

序號：-----

型號：439269

請將收據連同使用者指南存放在一起。現在是註冊您的 Bose 產品的好機會。您可以到 worldwide.Bose.com/ProductRegistration 輕鬆完成註冊。

安全性資訊



本產品能夠接收來自 Bose 提供的自動安全性更新。要接收自動安全性更新，您必須完成 Bose 應用程式中的產品設定流程，並將產品連接至網際網路。**如果您沒有完成設定流程，您需要自行安裝 Bose 屆時提供的安全性更新。**

Amazon、Alexa、Amazon Music 和所有相關標誌均為 Amazon.com, Inc. 或其關係企業的商標。

Apple、Apple 標誌、Apple Music 以及 AirPlay 是 Apple Inc. 在美國和其他國家註冊的商標。App Store 是 Apple Inc. 的服務標誌。

使用「Apple 專用」標記表示此附件的設計專門用來與標記中認定的技術配合使用，並且通過了開發商的認證，符合 Apple 的效能標準。

Bluetooth® 文字標記和標誌是由 Bluetooth SIG, Inc. 所擁有的註冊商標，Bose Corporation 對上述標記的任何使用都遵守授權規定。

Dolby Atmos Dolby、Dolby Atmos 以及雙 D 符號是 Dolby Laboratories Licensing Corporation 的商標。經 Dolby Laboratories 的授權製造。尚未發表的機密作品。Copyright © 2012-2021 Dolby Laboratories。保留所有權利。

Google、Google Play 和 Chromecast built-in 是 Google LLC 的商標。

HDMI HDMI、HDMI High-Definition Multimedia Interface、HDMI 商業外觀和 HDMI 標誌是 HDMI Licensing Administrator, Inc. 的商標或註冊商標。

本產品包含 iHeartRadio 服務。iHeartRadio 是 iHeartMedia, Inc. 的註冊商標。

此產品受 Microsoft 特定智慧財產權的保護。未經 Microsoft 授權，禁止超出此產品的範圍之外使用或分發此技術。

Pandora 是 Pandora Media, Inc. 的商標或註冊商標，經授權方可使用。

QuickSet 標記是 Universal Electronics Inc. 在美國和其他國家/地區的註冊商標。

© UEI 2000-2022

本產品採用了 Spotify 軟體，所需第三方授權可參見：

www.spotify.com/connect/third-party-licenses

Spotify 是 Spotify AB 的註冊商標。

Wi-Fi 是 Wi-Fi Alliance® 的註冊商標。

Bose、B 標誌、QuietComfort、SimpleSync、SoundLink、SoundLink Revolve、以及 Voice4Video 是 Bose Corporation 的商標。

Bose 公司總部：1-877-230-5639

©2024 Bose Corporation。未經事先書面許可，不得複製、修改、發行或以其他方式使用本指南的任何部分。

要查看作為 Bose Smart Soundbar 600 產品的元件隨附的第三方軟體套裝的授權揭露：

1. 按住遙控器上的「播放/暫停」按鈕 ▷|| 和音量上調按鈕 + 5 秒鐘。
2. 將一根 USB 連接線連接到條形音箱背面的 SERVICE（服務）連接器。
3. 將連接線的另一端連接到電腦。
4. 在電腦的瀏覽器視窗中輸入 <http://203.0.113.1/opensource> 即可顯示 EULA 和授權揭露。

裝箱單

內件.....	13
---------	----

DOLBY ATMOS® 技術	14
------------------------------	----

條形音箱放置

建議.....	15
牆式安裝條形音箱.....	16
調整牆裝音訊.....	17

設定條形音箱

將條形音箱連接至電源.....	18
網路待命.....	18

BOSE 應用程式設定

下載 Bose 應用程式.....	19
-------------------	----

已有 BOSE 應用程式使用者

將條形音箱新增至已有帳戶.....	20
連接至不同的 Wi-Fi® 網路.....	20

條形音箱控制項

遙控器功能.....	21
打開/關閉電源.....	22
自動喚醒（僅光纖連線）.....	22
音訊源.....	23
媒體播放和音量.....	24
語音助理控制項.....	25
調整音量.....	25

AMAZON ALEXA

存取 Amazon Alexa.....	26
使用語音.....	26
使用條形音箱控制項.....	27
使用 Amazon Alexa 撥打電話和傳訊.....	28
設定 Alexa 通話和傳訊.....	28
使用語音.....	28
設定「勿擾」.....	29
使用語音.....	29
使用 Bose Voice4Video™ 控制音訊.....	30
設定 Voice4Video™.....	30
使用語音.....	30

可搭配 GOOGLE MEET 使用

存取 Google Assistant.....	32
使用語音.....	32
使用電話.....	32

使用 AIRPLAY 串流音訊

從「控制中心」串流音訊.....	33
從應用程式串流音訊.....	33

BLUETOOTH® 連接

連接行動裝置.....	34
斷開行動裝置.....	35
重新連接行動裝置.....	35
連接其他行動裝置.....	35
清空條形音箱裝置清單.....	35

條形音箱狀態

Wi-Fi 狀態.....	36
<i>Bluetooth</i> 狀態.....	36
Amazon Alexa 狀態.....	37
麥克風關閉指示燈.....	38
媒體播放和音量狀態.....	38
更新和錯誤狀態.....	39

進階功能

停用/啟用 Wi-Fi 功能.....	40
---------------------	----

連接 BOSE 產品

連接配件（選購）.....	41
使用 SimpleSync™ 技術連接 Bose SoundLink <i>Bluetooth</i> 揚聲器或 Bose 耳機.....	41
優點.....	41
相容產品.....	41
使用 Bose 應用程式連接.....	42
重新連接 Bose SoundLink <i>Bluetooth</i> 揚聲器或 Bose 耳機.....	42

維護與保養

更新條形音箱.....	43
更換遙控器電池.....	43
清潔條形音箱.....	45
更換零件和配件.....	45
有限保固.....	45

疑難排解

首先嘗試這些解決方案	46
其他解決方案	46
恢復條形音箱	53

附錄：設定參考

連接選項	54
將條形音箱連接至電視	55
選項 1（優先）：HDMI eARC 或 ARC	55
選項 2：光纖	56
檢查聲音效果	57

內件

請確認包裝箱中內含以下零件：



Bose Smart Soundbar 600

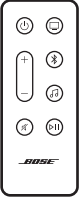

遙控器 (隨附電池)

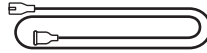

電源線 *

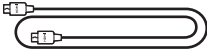

HDMI 連接線

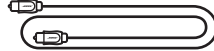

光纜

* 可能隨附多條電源線。請使用適用於您所在地區的電源線。

注意：如果產品部分損壞，請勿使用。請連絡 Bose 授權經銷商或 Bose 客戶服務中心。

請造訪：support.Bose.com/SB600

Bose Smart Soundbar 600 支援 Dolby Atmos® 技術。條形音箱使用額外的向上和側面揚聲器來提供全方向的高音質，實現一流、完全包圍的沉浸式環繞聲體驗。

注意：要獲得 Dolby Atmos 環繞聲體驗，請將條形音箱連接至電視上的 HDMI eARC 或 ARC 連接埠（請參見第 55 頁）。如果電視上沒有 eARC 或 ARC 連接埠，可以將光纖連接至光纖連接埠，即可獲得身臨其境般的逼真體驗（請參見第 56 頁）。

建議

- 將條形音箱放在電視機下方和前面（最佳），或放在電視上方，使條形音箱前側朝向房間。
- 為獲得最佳音質，請確保條形音箱頂部的向上揚聲器和條形音箱側面的側向揚聲器沒有被遮擋。
- 將條形音箱安裝在牆壁上時，請確保條形音箱的頂部距離電視至少有 10 cm 的距離。
- 如果將條形音箱放在架子或電視架上，一定要使條形音箱前側儘量靠近架子或電視架前沿以獲得最佳音質。
- 將條形音箱放於金屬櫃之外並遠離金屬櫃、其他音訊/視訊元件和直接熱源。
- 將條形音箱放在橡膠底座上並置於穩定的水平表面。為保證適當支撐，兩個支腳都必須靠在表面上。振動會導致條形音箱移動，尤其在光滑表面（大理石、玻璃或高度拋光的木材）上，這種情況特別突出。
- 使條形音箱的後側與任何其他表面保持至少 1 cm 的距離。堵塞連接埠會影響音質。
- 確保附近有交流（市電）插座。
- 為了避免無線干擾，應使其他無線裝置遠離條形音箱至少 0.3 - 0.9 公尺。
- 為避免無線干擾，某些 Wi-Fi 存取點可能需要放在距離條形音箱、選配的低音箱和選配的環繞揚聲器 2.4 - 3.0 公尺以外的地方。
- 為了獲得最佳音質，請勿將條形音箱放置於封閉式機櫃或斜放在角落。
- 請勿在條形音箱上放置任何物品。

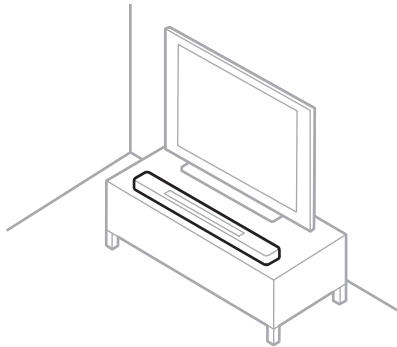

小心：在使用時請勿將條形音箱正面、背面或頂部朝下。

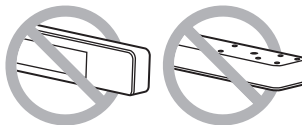

牆式安裝條形音箱

您可以在牆壁上安裝條形音箱。要購買 Bose Soundbar Wall Bracket，請連絡授權的 Bose 經銷商。

請造訪：support.Bose.com/SB600

注意：請確保條形音箱的頂部距離電視至少有 10 cm 的距離。

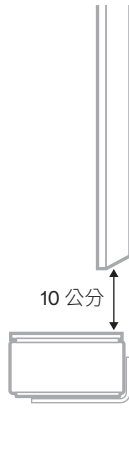

小心：不要使用任何其他硬體安裝條形音箱。

調整牆裝音訊

如果條形音箱安裝在牆上，請務必調整音訊以獲得最佳的音質。

在遙控器上，按住「靜音」按鈕 5 秒鐘，直至聽到提示音，並且指示燈柱慢閃白色光兩次。



注意：如果從牆上取下條形音箱，請重複步驟，將條形音箱還原預設音訊設定。

提示：您也可以使用 Bose 應用程式調整牆裝音訊。

將條形音箱連接至電源

1. 將電源線連接至條形音箱背面的 POWER 連接埠。
2. 將電源線的另一端插入交流（幹線）電源插座。

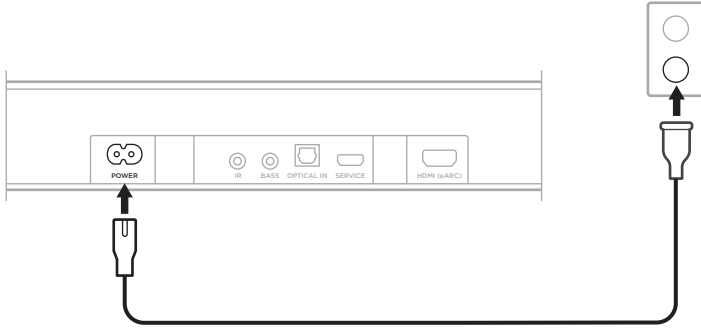



條形音箱電源隨即開啟，指示燈柱亮起琥珀色光。

網路待命

當音訊停止且 20 分鐘沒有按下任何按鈕或未使用 Amazon Alexa 或支援 Google Assistant 的裝置時，條形音箱將切換至網路待命狀態。

要從網路待命狀態喚醒條形音箱：

- 在遙控器上，按下「電源」按鈕 、來源按鈕（請參見第 23 頁）或「播放/暫停」按鈕 （請參見第 21 頁）。
- 使用行動裝置或 Bose 應用播放或繼續音訊。
- 對 Amazon Alexa 或支援 Google Assistant 的裝置講話。

注意：

- 要在網路待命狀態下使用 Amazon Alexa，請確定已使用 Bose 應用程式對條形音箱進行了設定（請參見第 19 頁），且麥克風已開啟（請參見第 38 頁）。
- 您可使用 Bose 應用來停用待命計時器。您可以從「設定」功能表中存取此選項。

您可以在任何行動裝置（例如智慧型手機或平板電腦）上透過 Bose 應用程式設定和控制條形音箱。

您可以使用應用程式來串流音樂、新增音樂服務、探索網際網絡電台、設定 Amazon Alexa、啟用 Chromecast built-in、選擇語音提示語言、管理條形音箱設定及取得新功能。

注意：如果您已為其他 Bose 產品建立了 Bose 帳戶，請將條形音箱新增至現有的帳戶（請參見第 20 頁）。

下載 BOSE 應用程式

1. 在行動裝置上，下載 Bose 應用程式。





2. 請按照應用程式指示操作。

將條形音箱新增至已有帳戶

要新增 Bose Smart Soundbar 600，請開啟 Bose 應用程式並新增條形音箱。

連接至不同的 WI-FI 網路

如果您的網路名稱或密碼已變更或者如果您想要變更或新增另一個網路，請連接至不同的網路。

1. 按住遙控器上的「靜音」按鈕  和 Bose 應用程式按鈕 ，直到燈柱呈琥珀色亮起。

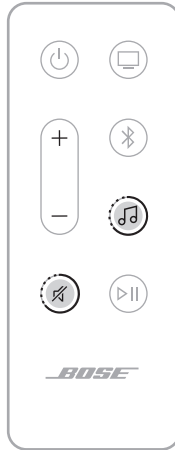

2. 開啟行動裝置上的 Wi-Fi 設定。
3. 選取 **Bose Smart Soundbar 600**。
4. 開啟 Bose 應用程式並按照應用程式指示操作。

注意：若應用程式未提示您進行設定，移至主畫面並新增條形音箱。

條形音箱控制項位於條形音箱頂部和遙控器上。

提示：您也可使用 Bose 應用程式控制條形音箱。

遙控器功能

使用遙控器控制條形音箱、選擇音訊源和管理 *Bluetooth* 連接。

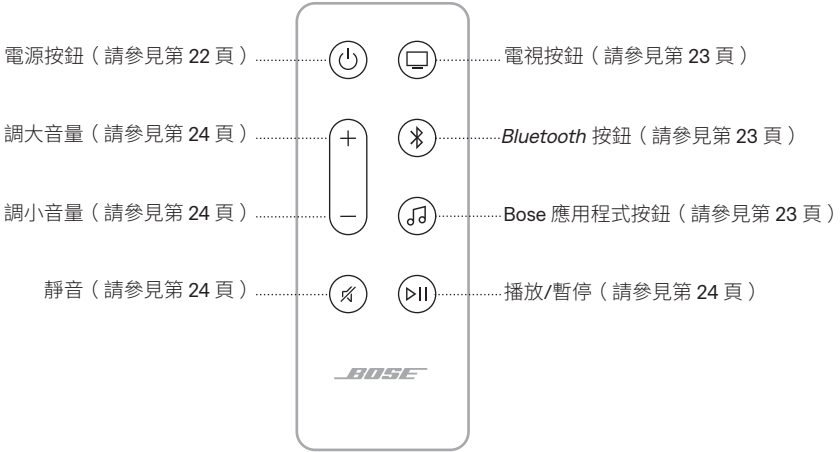

打開/關閉電源

按下遙控器上的「電源」按鈕  以打開/關閉條形音箱。

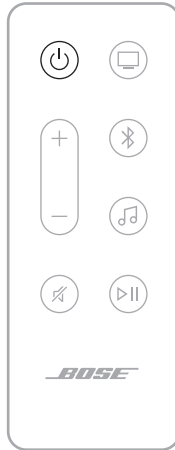

打開電源後，條形音箱會預設連接上次的有效音訊源。

注意：

- 將條形音箱插入交流（幹線）插座後，條形音箱會自動打開電源。
- 當條形音箱的電源關閉時，您仍然可以使用支援 Google Assistant 的裝置存取 Amazon Alexa 並透過語音控制條形音箱（請參見第 26 頁）。

提示：您也可以使用 BoseVoice4Video™ 及 Amazon Alexa 開啟/關閉條形音箱電源（請參見第 30 頁）。



自動喚醒（僅光纖連線）

您可將條形音箱設定為只要收到聲音訊號便自動喚醒。

要在自動喚醒和預設電源設定之間切換，請按住遙控器  按鈕 10 秒鐘，直至聽到提示音且燈柱呈白色閃爍兩次。

提示：您也可使用 Bose 應用程式控制自動喚醒。您可以從「設定」功能表中存取此選項。

音訊源

如要選取音訊源，在遙控器上按下所需按鈕（電視 、*Bluetooth*  或 Bose 應用程式 ）。

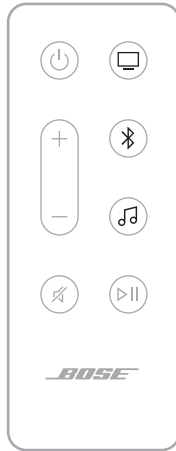

提示：

- 您也可以使用 BoseVoice4Video™ 及 Amazon Alexa 選擇 *Bluetooth* 音訊源（請參見第 30 頁）。
- 您還可以使用 Bose 應用程式選取音訊源。

媒體播放和音量

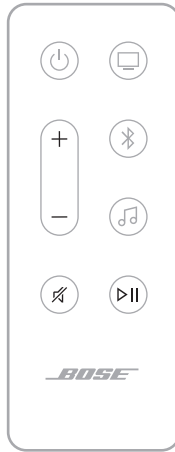

功能	操作
播放/暫停	<p>按下 ▷ 。</p> <p>注意：</p> <ul style="list-style-type: none"> 將音訊暫停後，燈柱中央兩個燈會呈白色光閃動，直到音訊恢復。 無法在電視信號源上播放/暫停音訊。
前進	連按兩下 ▷ 。
倒轉	連按三下 ▷ 。
調大音量	<p>按下 +。</p> <p>注意：要快速提高音量，按住 +。</p>
調小音量	<p>按下 -。</p> <p>注意：要快速降低音量，按住 -。</p>
靜音/取消靜音	<p>按下 。</p> <p>將音訊靜音後，燈柱左端會呈白色恆亮，直到音訊繼續。</p> <p>提示：您還可以按下 + 以取消音訊靜音。</p>

提示：您也可以使用 BoseVoice4Video™ 及 Amazon Alexa 控制特定來源的媒體播放和音量（請參見第 30 頁）。

語音助理控制項

可以使用「動作」按鈕 ○ 來控制 Amazon Alexa (第 27 頁)。您也可以使用您也可以使用「麥克風關閉」按鈕  來關閉條形音箱電源 (請參見第 27 頁)。

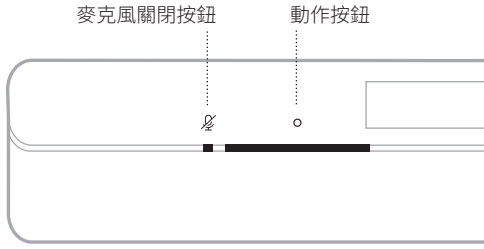

提示：您也可以語音控制 Amazon Alexa (請參見第 26 頁)。

調整音量

調整低音、高音、中置聲道、高置聲道和環繞聲道，請使用 Bose 應用程式。您可以從「設定」功能表中存取這些功能。

存取 AMAZON ALEXA

條形音箱上的 Alexa 可以方便您的生活，讓您透過聲音控制音樂等等。使用 Alexa 和提問一樣簡單。只需告訴 Alexa 怎麼做，即可播放您最喜歡的歌曲，跳到下一首歌曲，變更音量，以及閱讀新聞等。條形音箱上的 Alexa 讓您透過語音即可更輕鬆地控制您的智慧家庭。

如需 Alexa 功能的更多資訊，請造訪：<https://www.amazon.com/usealexa>

使用 Bose 應用程式在條形音箱中設定 Amazon Alexa。您可以從「設定」功能表中存取此選項。

注意：

- 並非所有語言和國家/地區均可使用 Alexa。Alexa 功能可能依地區而異。
- 在設定 Alexa 時，確定使用的音訊服務帳戶與在 Bose 應用程式中使用的一樣。
- 如果您的家中有多個 Bose 產品，為了享受無縫語音助理體驗，Bose 建議使用者使用 Bose 帳戶和 Amazon Alexa 帳戶為所有 Bose 產品設定 Alexa。

使用語音

開始說「Alexa」，然後說：

嘗試方式	語音範例
對 Alexa 說話	Help me get started。
播放音訊	Play rock music。 注意： Amazon Music 被設定為預設音樂服務。要變更預設音樂服務，請使用 Alexa 應用。
暫停音訊	Pause。
控制音量	Turn the volume up。
跳到下一首歌	Skip。
播放特定音訊服務	Play NPR on TuneIn。 注意： Amazon Alexa 並不支援所有音訊服務。



嘗試方式	語音範例
在指定揚聲器上播放	Play jazz in the 「Kitchen」。 注意： 確保說出您在 Bose 應用中指定的揚聲器名稱。如果多個揚聲器擁有相同的名稱，使用 Alexa 應用程式中指定的名稱，或在 Bose 應用程式中變更名稱。
設定計時器	Set a timer for 15 minutes。
發現更多技能	Help me get started with skills。
停止 Alexa	Stop。

使用條形音箱控制項

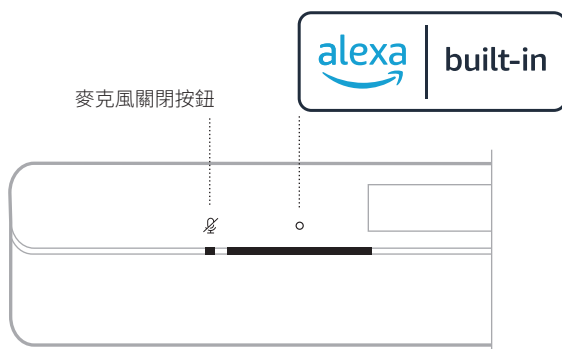
可以使用「動作」按鈕  來控制 Amazon Alexa。您也可以使用「麥克風關閉」按鈕  來關閉條形音箱電源。這些按鈕位於條形音箱頂部。



嘗試方式	操作方法
對 Alexa 說話	點選  並說出您的要求。 有關嘗試方式的清單，請造訪： https://www.amazon.com/usealexa
停止警報和計時器	點選  。

嘗試方式	操作方法
停止 Alexa	點選  。
開啟/關閉麥克風	點選  。 注意： 麥克風關閉後，麥克風關閉指示燈恆亮紅色光，您將無法使用 Alexa。

使用 AMAZON ALEXA 撥打電話和傳訊

幫助您的家庭和家人更好地保持聯繫。讓 Alexa 將您的裝置轉換為對講機，在房間或家庭之間即時雙向對話，或者從任意房間傳送單向公告。在支援 Alexa 的裝置或支援的手機或平板電腦上使用 Alexa 給任何人免費撥打電話或傳訊。

注意：

- 雙方必須都有啟用了 Alexa 的裝置，有 Alexa 通話和傳訊功能，並在 Alexa 應用程式中為另一方提供授權。
- 麥克風必須打開以使用 Alexa 打電話或傳訊（請參見第 38 頁）。

設定 Alexa 通話和傳訊

要設定 Alexa 通話和傳訊，請使用 Alexa 應用程式。

使用語音

開始說「Alexa」，然後說：

嘗試方式	語音範例
訪問家中的裝置	Drop in on「Kitchen」。 注意： 如果裝置是 Bose 產品，確保說出您在 Bose 應用程式中指定的揚聲器名稱。如果多個揚聲器擁有相同的名稱，使用 Alexa 應用程式中指定的名稱，或在 Bose 應用程式中變更名稱。

嘗試方式	語音範例
訪問家庭成員或外面的朋友	Drop in on 「Mom's Kitchen」。 注意： 確保說出在用戶的 Bose 應用程式和/或 Alexa 應用程式中設定的揚聲器名稱。
撥打電話	Call Mom。
接聽來電	Answer。
拒接來電或傳訊	Decline。
結束呼叫	End call。
播放訊息	Play message。
致電緊急連絡人	Call my emergency contact。
發佈公告	Announce that dinner is ready。

設定「勿擾」

您可以暫時停用傳送至條形音箱的所有通知、公告和通話。

使用語音

開始說「Alexa」，然後說：

嘗試方式	語音範例
啟用「勿擾」	Turn on Do Not Disturb。
停用「勿擾」	Turn off Do Not Disturb。

提示：您也可在 Alexa 應用程式中設定「勿擾」。

使用 BOSE VOICE4VIDEO™ 控制音訊

Bose Voice4Video™ 技術優勝於其他條形音箱，能擴充 Amazon Alexa 的語音功能。除了控制智慧條形音箱，您也可以只透過語音控制電視和有線電視/衛星電視機頂盒。只需詢問 Alexa，您就可以打開電視和智慧條形音箱、切換至視訊源，按網路名稱或頻道號調到相應的電視台，立即開始觀看您最喜愛的節目。

注意：Voice4Video™ 僅可用於電視、有線電視和衛星電視機頂盒。

設定 Voice4Video™

要設定 Voice4Video™，請使用 Bose 應用程式。

注意：設定 Voice4Video™ 之前，您必須在 Bose 應用程式中設定 Alexa（請參見第 26 頁）。

使用語音

開始說「Alexa」，然後說：

嘗試方式	語音範例
開啟電視電源	Turn on TV。
關閉電視電源	Turn off TV。
播放影片	Play。
暫停影片	Pause。
恢復播放影片	Resume。
前轉影片	Next。
倒轉影片	Previous。
將輸入切換至 Bluetooth 音訊	Switch to Bluetooth。
將輸入切換至 HDMI TV 輸入	Switch to HDMI2。

嘗試方式	語音範例
觀看特定網路	Watch NFL Network °
觀看特定頻道	Watch channel 802 °
跳到下一個頻道	Next channel °
倒轉至上一個頻道	Previous channel °

存取 GOOGLE ASSISTANT

條形音箱與使用 Chromecast built-in 連接到您的 Wi-Fi 網路的支援 Google Assistant 的裝置相容。透過 Chromecast built-in，您可以只用語音或簡單地點選手機上的廣播按鈕，從支援的應用程式中串流音訊。從 Pandora、Spotify 和 TuneIn 等流行音樂服務的數百萬首歌曲中選擇您的所愛。

要用語音控制條形音箱，請使用支援 Google Assistant 的裝置，並在 Bose 應用程式中啟用 Chromecast built-in。您可以從「設定」功能表中存取此選項。

注意：

- 要使用 Chromecast built-in，必須有支援 Google Assistant 的裝置和 Wi-Fi 連接。
- 會定期新增對新應用程式的支援。
- 無法提供所有語言的 Google 助理，也無法在所有國家/地區提供 Google 助理。
- 有關 Google 助理功能的更多資訊，請造訪：<https://support.google.com/assistant>

使用語音

只要對支援 Google Assistant 的裝置說「Ok Google」（嗨，Google）就可以開始了。然後說出您的 < 條形音箱名稱 > 請求。

例如，嘗試播放您喜歡的音樂。只要說「Ok Google, play My Workout playlist on Family Room.」（嗨，Google，在家中播放我的鍛煉播放清單）。

注意：

- 確定說出您在 Bose 應用程式中指定的條形音箱名稱。如果多個條形音箱擁有相同的名稱，請使用 Google Assistant 應用程式中指定的名稱，或在 Bose 應用程式中變更名稱。
- 需要支援 Google Assistant 的裝置。

使用電話

手機就是您的遙控器。

- 只需在您熟悉和喜愛的應用程式中輕觸廣播按鈕。不需要新的登入或下載。
- 在家裡的任何地方，用您的手機搜尋、播放、暫停和調高音量。
- 在播放時，您還可以繼續使用您的手機做其他事 - 捲動流覽社交媒體、發送簡訊，甚至可以接電話。
- 當您使用支持 Chromecast 的條形音箱進行多房間廣播時，您可以在整個家中享受音樂。

條形音箱能夠播放 AirPlay 2 音訊，這樣您可以快速將 Apple 裝置的音訊串流到條形音箱或多個揚聲器。

注意：

- 要使用 AirPlay 2，您需要一台運行 iOS 11.4 或更高版本的 Apple 裝置。
- Apple 裝置和條形音箱必須連接至相同 Wi-Fi 網路中。
- 關於 AirPlay 的資訊，請造訪：<https://www.apple.com/airplay>

從「控制中心」串流音訊

1. 在 Apple 裝置上，開啟「控制中心」。
2. 按住螢幕右上角的音訊卡，然後輕觸 AirPlay 圖示 。
3. 選取條形音箱。

從應用程式串流音訊

1. 開啟音樂應用程式（如 Apple Music）並選取要播放的曲目。
2. 輕觸 。
3. 選取條形音箱。

連接行動裝置

1. 按下遙控器上的 *Bluetooth* 按鈕 。

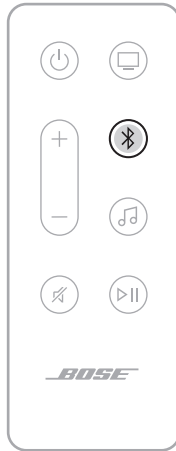

燈柱閃爍藍色光。

2. 打開行動裝置上的 *Bluetooth* 功能。

注意：*Bluetooth* 功能表通常在「設定」功能表中。

3. 在裝置清單中選取條形音箱。

注意：在 Bose 應用程式中查找您為條形音箱輸入的名稱。如果沒有為條形音箱命名，將顯示預設名稱。

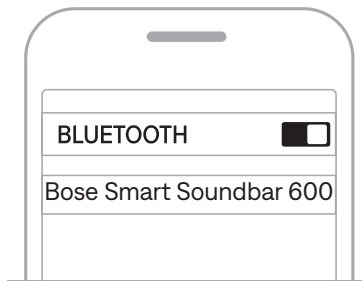

連接後，您會聽到提示音，燈柱恆亮白色光，然後變暗。條形音箱名稱顯示在行動裝置清單中。

斷開行動裝置

使用 Bose 應用程式來斷開行動裝置。

提示：您也可在行動裝置上使用 *Bluetooth* 設定。停用 *Bluetooth* 功能後，所有其他裝置連接都將中斷。

重新連接行動裝置

按下遙控器上的 *Bluetooth* 按鈕 。

條形音箱嘗試連接最近連接的裝置。

注意：

- 請確保您的行動裝置已啟用 *Bluetooth* 功能。
- 裝置必須在 9 公尺連接範圍內且已打開電源。

連接其他行動裝置

條形音箱的裝置清單最多可以儲存八台裝置。

注意：您一次只能播放一台裝置的音訊。

1. 按住遙控器上的 , 直到燈柱呈藍色閃動。
2. 從行動裝置的裝置清單中選取條形音箱。

注意：請確保您的行動裝置已啟用 *Bluetooth* 功能。

清空條形音箱裝置清單

1. 按住遙控器上的  按鈕 10 秒鐘，直到燈柱呈白色閃動兩次，然後逐漸變暗。
燈柱閃爍藍色光。
2. 從裝置上的 *Bluetooth* 清單中刪除條形音箱。

所有裝置已被清除，並且條形音箱已準備好連接（請參見第 34 頁）。

條形音箱正面的 LED 燈柱顯示條形音箱狀態。

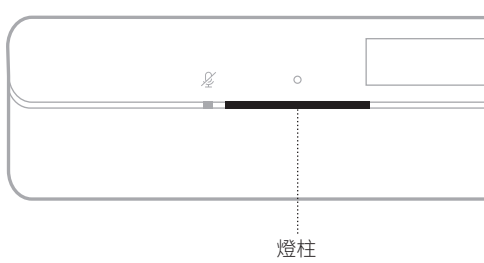

注意：燈柱每次顯示所選音訊源的一個狀態。

WI-FI 狀態

顯示條形音箱的 Wi-Fi 連接狀態。

燈柱活動		系統狀態
慢閃白色光		正在連接至 Wi-Fi
恆亮白色光，然後逐漸變黑		已連接至 Wi-Fi





BLUETOOTH 狀態

顯示行動裝置的 *Bluetooth* 連接狀態。

燈柱活動		系統狀態
慢閃藍色光		準備連接至行動裝置
慢閃白色光		正在連接行動裝置
恆亮白色光，然後逐漸變黑		已連接至行動裝置
慢閃白色光兩次，然後逐漸變黑		清空裝置清單

AMAZON ALEXA 狀態

顯示 Amazon Alexa 的狀態。

燈柱活動	系統狀態
關閉	 Amazon Alexa 處於閒置
白色光滑到中心，然後呈恆亮亮起	 Amazon Alexa 正在聽
白色光滑到側面	 Amazon Alexa 正在思考
慢閃白色光 (滿)	 Amazon Alexa 正在講話
慢閃黃色光	 Amazon Alexa 發出通知
恆亮白色光，然後白色光滑到側面	 Amazon Alexa 發出提醒
跳動綠色光	 接聽電話或撥打電話
恆亮綠色光	 連接至通話 注意： 當通話斷開時，燈柱逐漸變暗。
恆亮紫色光，然後逐漸變暗	 「勿擾」已啟用 注意： 啟用「勿擾」時，每次嘗試與 Alexa 交互時，燈柱都會閃爍紫色。

麥克風關閉指示燈

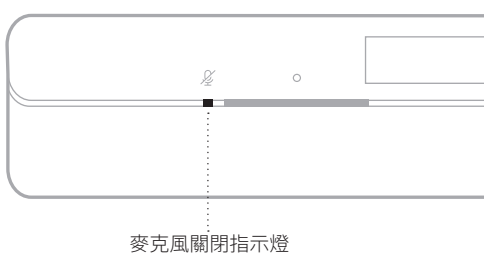

指示燈活動

系統狀態

恆亮紅色光



麥克風關閉

媒體播放和音量狀態

控制媒體播放和音量時顯示條形音箱狀態。





燈柱活動

系統狀態



兩個中間指示燈恆亮白色光		暫停
燈柱右側慢閃白色光		調大音量
燈柱左側慢閃白色光		調小音量
燈柱左側恆亮白色光		靜音

更新和錯誤狀態

顯示軟體更新和錯誤提醒的狀態。

燈柱活動		系統狀態
琥珀色光恆亮		正在設定 Wi-Fi
白色光從右向左滑動		正在下載更新
白色光從左向右滑動		正在更新條形音箱
閃動紅色光 4 次		暫時無法提交請求 —— 請稍後重試
恆亮紅色光		錯誤 —— 聯絡 Bose 客戶服務中心

停用/啟用 WI-FI 功能

按住遙控器上的靜音  和 *Bluetooth* 按鈕 ，直到燈柱慢閃白色光兩次，然後漸變為黑色光。

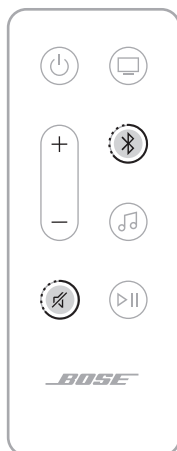

連接配件（選購）

您可將以下任意配件連接至您的條形音箱。有關更多資訊，請參閱配件的使用者指南。

- **Bose Bass Module 700**：Bose.com/BM700
- **Bose Bass Module 500**：Bose.com/BM500
- **Bose Surround Speakers 700**：Bose.com/SS700
- **Bose 環繞揚聲器**：Bose.com/SS

使用 SIMPLESYNC™ 技術連接 BOSE SOUNDLINK *BLUETOOTH* 揚聲器或 BOSE 耳機

透過 Bose SimpleSync™ 技術，您可以將特定 Bose SoundLink *Bluetooth* 揚聲器或 Bose 耳機連接條形音箱，以全新的方式收聽音樂和電影。

優點

- **個人電視聆聽體驗**：將 Bose 耳機連接條形音箱，即可收聽電視音訊，而不會干擾其他人。透過每種產品的獨立音量控制，在您將條形音箱的音量降低或調成靜音的同時，耳機聆聽的音量可以隨您喜愛，要多大聲就多大聲。
- **另一個房間的音訊**：將 Bose SoundLink *Bluetooth* 揚聲器連接至條形音箱，即可同時在兩間不同的房間收聽同一首歌曲。

注意：SimpleSync™ 技術的 *Bluetooth* 連接範圍為 9 公尺。牆壁或建材可能會影響接收效能。

相容產品

您可以將大多數 Bose SoundLink *Bluetooth* 揚聲器連接至條形音箱以及 Bose 耳機。

熱門的相容產品包括：

- Bose SoundLink Revolve+ *Bluetooth* 揚聲器
- Bose SoundLink Mini *Bluetooth* 揚聲器
- Bose SoundLink Micro *Bluetooth* 揚聲器
- Bose SoundLink Flex *Bluetooth* 揚聲器
- Bose Noise Cancelling Headphones 700
- Bose QuietComfort 35 無線耳機
- Bose QuietComfort 45 耳機

新產品將定期新增。如需完整清單和更多資訊，請造訪：support.Bose.com/Groups

使用 Bose 應用程式連接

如要將 Bose SoundLink 藍牙揚聲器或 Bose 耳機連接至條形音箱，請使用 Bose 應用程式。如需詳細資訊，請造訪：support.bose.com/Groups

注意：

- 確定要連接的產品已打開電源、在條形音箱的 9 公尺連接範圍內及可連接其他裝置。有關更多資訊，請參閱產品的使用者指南。
- 每次只可將一種產品連接至條形音箱。

重新連接 BOSE SOUNDLINK *BLUETOOTH* 揚聲器或 BOSE 耳機

使用 Bose 應用程式將條形音箱重新連接至之前連接的相容 Bose 產品。

注意：條形音箱必須在連接範圍內（9 公尺）且已開啟電源。

更新條形音箱

當連接到 Bose 應用程式和 Wi-Fi 網路時，條形音箱會自動更新。

更換遙控器電池

⚠ WARNING	
<ul style="list-style-type: none"> • INGESTION HAZARD: This product contains a button cell or coin battery. • DEATH or serious injury can occur if ingested. • A swallowed button cell or coin battery can cause Internal Chemical Burns in as little as 2 hours. • KEEP new and used batteries OUT OF REACH of CHILDREN • Seek immediate medical attention if a battery is suspected to be swallowed or inserted inside any part of the body. 	

注意：有關更多資訊，請參見第 2 頁上的「警告/小心」。

1. 使用硬幣向左旋轉電池蓋（逆時針），然後移除上蓋。

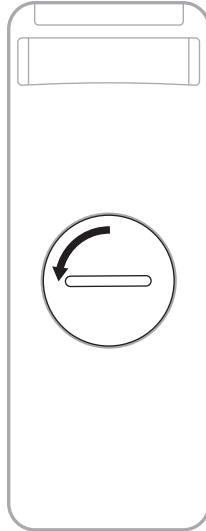

2. 將新電池平面朝上插入，並且能看到 + 符號朝上。

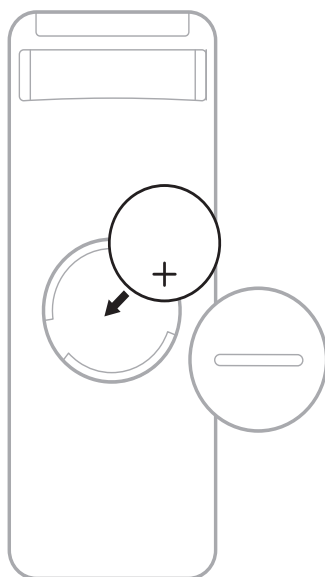

注意：更換電池時，只能使用機構認可的（如 UL）CR2032 或 DL2032 等 3 伏鋰電池。

3. 重新裝上護蓋，將其向右旋轉（順時針），直到鎖定到位為止。

清潔條形音箱

用柔軟的乾布擦拭條形音箱外部表面。

小心：

- 切勿讓液體濺入條形音箱或任何開口。
- 請勿將空氣吹入向上揚聲器或條形音箱。
- 請勿使用吸塵器清潔向上揚聲器或條形音箱。
- 請勿在向上揚聲器或條形音箱附近使用噴霧劑。
- 請勿使用任何溶劑、化學品或含酒精、氨水、研磨劑的清潔劑。
- 切勿讓物體落入任何開口中。

更換零件和配件

可透過 Bose 客戶服務中心訂購更換零件和配件。

請造訪：support.Bose.com/SB600

有限保固

條形音箱享受有限保固。有關有限保固的詳細資訊，請造訪我們的網站：
worldwide.Bose.com/Warranty。

要註冊您的產品，請造訪 worldwide.Bose.com/ProductRegistration 以取得說明。
未執行註冊並不影響您的有限保固權利。

首先嘗試這些解決方案

如果條形音箱出現問題：

- 確保條形音箱插入了通電的交流（幹線）插座中。
- 接好所有連接線。
- 檢查條形音箱的狀態（請參見第 36 頁）。
- 下載 Bose 應用程式並運行可用的軟體更新。
- 按照放置原則放置條形音箱（請參見第 15 頁）。
- 將條形音箱移至行動裝置的建議範圍內，以確保其能夠正常工作。
- 請將條形音箱與無線裝置保持至少 0.3 – 0.9 公尺的連接距離。
- 檢查 Wi-Fi 存取點是否在距離條形音箱、選配的低音箱和選配的環繞揚聲器 2.4 – 3.0 公尺以外的地方。

其他解決方案

若無法解決問題，請參見下表了解常見問題的症狀和解決方法。若仍然無法解決問題，請連絡 Bose 客戶服務中心。

請造訪：worldwide.Bose.com/contact

症狀	解決方案
電視上無 HDMI eARC 連接埠	<p>使用電視的 HDMI ARC 連接埠。</p> <p>如果您的電視沒有 HDMI ARC 連接埠，請使用光纖將條形音箱連接到電視。</p>
電視上無 HDMI eARC、HDMI ARC 或光纖連接埠	<p>如果您的電視與有線或衛星電視機頂盒相連，請將 HDMI 連接線從條形音箱連接到有線或衛星電視機頂盒。</p> <p>使用音訊轉換器和獨立的音訊連接線連接電視，例如共軸、3.5 mm 或類比音訊連接線（未提供）。您需要的轉換器和連接線的類型取決於您的電視上可以使用的音訊輸出連接埠。</p>
條形音箱無法開機	<p>將電源線插入另一個交流（幹線）插座中。</p> <p>使用遙控器打開條形音箱（請參見第 21 頁）。</p> <p>拔出條形音箱和選配低音箱或環繞揚聲器的電源線，等待 30 秒，然後再將其牢固插入交流（幹線）插座中。</p>

症狀	解決方案
條形音箱無法關機	條形音箱可能處於網路待命模式。按下遙控器上的「電源」按鈕  以喚醒條形音箱。再次按下  以關閉條形音箱。
無法使用 Dolby Atmos 播放音訊	確保 HDMI 條形音箱已連接至電視的 HDMI eARC 或 ARC 連接埠。 檢查 Bose 應用程式「正在播放」螢幕以確認音訊是以 Dolby Atmos 串流。若非以 Dolby Atmos 串流，確認電視的進階音訊設定允許 Dolby Atmos 串流音訊至條形音箱。請參閱電視使用者指南。
遙控器不穩定或失靈	更換電池（請參見第 43 頁）。 確定遙控器在條形音箱 6 公尺的工作範圍內。 確保遙控器和條形音箱之間有沒任何障礙物。
Bose 應用程式無法在行動裝置上運行	確定您的行動裝置與 Bose 應用程式相容，並符合最低系統要求。如需更多資訊，請參見您行動裝置上的應用程式商店。 在行動裝置上解除安裝 Bose 應用程式並重新安裝應用程式（請參見第 19 頁）。
看不到條形音箱，因此無法將其新增到其他 Bose 帳戶	確保 Bose 應用程式中的條形音箱已啟用共用。 確保條形音箱和行動裝置連接的是相同的 Wi-Fi 網路。
條形音箱和音訊源無法同時打開/關閉。	按下「電源」按鈕  以打開/關閉音訊源。

症狀

解決方案

條形音箱的音訊斷斷續續或無音訊

提高條形音箱（請參見第 24 頁）或行動裝置的音量。

如果燈柱左側恆亮白光，則條形音箱已靜音。按下「靜音」按鈕以取消條形音箱的靜音。

確定您的行動裝置未靜音。

確定您使用的是相容 *Bluetooth* 的行動裝置。

重新啟動行動裝置。

重新啟動音訊源。

切換至其他音訊源（請參見第 23 頁）。

使用不同應用程式或音樂服務播放音訊。

如果音訊來自 Wi-Fi 音訊源，請重設路由器。

重新啟動電視。

檢查電視的音訊設定。請參閱電視使用者指南。

更新電視軟體。請參閱電視使用者指南。

從電視的 HDMI eARC（或 ARC）連接埠上斷開 HDMI 連接線並重新連接。

確保條形音箱的 HDMI 連接線已插入電視上標示為 HDMI eARC（增強音訊回傳通道）的連接埠，而不是標準 HDMI 連接埠。如果您的電視沒有 HDMI eARC 連接埠，請連接至 HDMI ARC 連接埠。如果您的電視沒有 ARC 連接埠，請使用光纖連接條形音箱（請參見第 56 頁）。

如果條形音箱已連接至電視的 HDMI eARC 或 ARC 連接埠，請確保已啟用電視系統功能表中的 **Consumer Electronics Control (CEC)**（消費電子產品控制）。您的電視上的 CEC 可能使用其他的名稱。請參閱電視使用者指南。

如果條形音箱連接到電視的光纖埠，請確保光纖插入電視上標示為 **Output** 或 **OUT** 的連接埠，而非 **Input** 或 **IN** 連接埠。

拔出條形音箱和選配低音箱或環繞揚聲器的電源線，等待 30 秒，然後再將其牢固插入交流（幹線）插座中。

檢查 Bose 應用程式中的進階 CEC 設定。您可以從「設定」功能表中存取此選項。如需詳細資訊，請造訪：support.Bose.com/SB600_CEC

條形音箱無法連接低音箱或環繞揚聲器

有關疑難排解，請參閱您的低音箱或環繞揚聲器使用者指南（請參見第 41 頁）。

確保低音箱或環繞揚聲器與條形音箱相容（請參見第 41 頁）。

拔出條形音箱和選配低音箱或環繞揚聲器的電源線，等待 30 秒，然後再將其牢固地插入交流（幹線）插座中。

症狀	解決方案
低音箱或環繞揚聲器無音訊	<p>確保低音箱或環繞揚聲器與條形音箱相容（請參見第 41 頁）。</p> <p>確定軟體在 Bose 應用程式中是最新的。</p> <p>使用 Bose 應用程式調整低音音量（請參見第 25 頁）。</p> <p>切換至其他音訊源（請參見第 23 頁）。</p>
聲音來自電視揚聲器	<p>確保條形音箱的 HDMI 連接線已插入電視上標示為 HDMI eARC（增強音訊回傳通道）的連接埠，而不是標準 HDMI 連接埠。如果您的電視沒有 HDMI eARC 連接埠，請連接至 HDMI ARC 連接埠。如果您的電視沒有 ARC 連接埠，請使用光纖連接條形音箱（請參見第 56 頁）。</p> <p>從電視的 HDMI eARC（或 ARC）連接埠上斷開 HDMI 連接線並重新連接。</p> <p>拔出條形音箱和選配低音箱或環繞揚聲器的電源線，等待 30 秒，然後再將其牢固地插入交流（幹線）插座中。</p> <p>關閉電視揚聲器。請參閱電視使用者指南。</p> <p>將電視音量降到最低。</p> <p>如果條形音箱已連接至電視的 HDMI eARC 或 ARC 連接埠，請確保已啟用電視系統功能表中的 Consumer Electronics Control (CEC)（消費電子產品控制）。您的電視上的 CEC 可能使用其他的名稱。請參閱電視使用者指南。</p> <p>檢查 Bose 應用程式中的進階 CEC 設定。您可以從「設定」功能表中存取此選項。如需詳細資訊，請造訪： support.Bose.com/SB600_CEC</p>
音質差或失真	<p>測試不同的音訊源（若有）。</p> <p>確定您的電視可輸出環繞聲音訊。請參閱電視使用者指南。</p> <p>如果播放的聲音來自另一台裝置，請降低該裝置的音量。</p> <p>使用 Bose 應用程式調整低音音量（請參見第 25 頁）。</p> <p>關閉電視揚聲器。請參閱電視使用者指南。</p> <p>檢查聲音效果（請參見第 57 頁）</p>



症狀	解決方案
<p>條形音箱無法播放正確訊號源的音訊或延遲後選擇了錯誤的音訊源</p>	<p>檢查 Bose 應用程式中的進階 CEC 設定。您可以從「設定」功能表中存取此選項。如需詳細資訊，請造訪： support.Bose.com/SB600_CEC</p> <p>在音訊源上停用 CEC。請參閱音訊源使用者指南。</p>
<p>條形音箱無法連接至 Wi-Fi 網路</p>	<p>在 Bose 應用程式中，選取正確的網路名稱，並輸入網路密碼（區分大小寫）。</p> <p>確保條形音箱和行動裝置連接的是相同的 Wi-Fi 網路。</p> <p>如果您的網路資訊已發生變化，請參見第 20 頁。</p> <p>在您用於設定的行動裝置上啟用 Wi-Fi。</p> <p>在行動裝置上關閉打開的其他應用程式。</p> <p>重新啟動行動裝置和路由器。</p> <p>如果您的路由器支援 2.4 GHz 和 5 GHz 頻寬，確保兩個裝置（行動裝置或電腦）和條形音箱連接的是同一頻寬。</p> <p>注意：為每個頻寬提供一個唯一的名稱，以保證您連接至正確的頻寬。</p> <p>重設路由器。</p> <p>拔出條形音箱和選配低音箱或環繞揚聲器的電源線，等待 30 秒，然後再將其牢固地插入交流（幹線）插座中。在行動裝置上解除安裝 Bose 應用，重新安裝應用並重新開始設定。</p> <p>如果連接至不同的網路且應用程式沒有提示您進行設定，請移至主畫面並新增條形音箱。</p>
<p>條形音箱無法連接至 Bluetooth 裝置</p>	<p>關閉行動裝置上的 <i>Bluetooth</i> 功能，然後再將其打開。從 <i>Bluetooth</i> 清單中刪除條形音箱。再次連接（請參見第 34 頁）。</p> <p>連接其他行動裝置（請參見第 34 頁）。</p> <p>確定您使用的是相容 <i>Bluetooth</i> 的行動裝置。請造訪： support.Bose.com/SB600_BT</p> <p>從行動裝置的 <i>Bluetooth</i> 清單中刪除條形音箱。再次連接（請參見第 34 頁）。</p> <p>清空條形音箱裝置清單（請參見第 35 頁）。再次連接（請參見第 34 頁）。</p>

症狀	解決方案
條形音箱無法使用 AirPlay 串流音訊	<p>確保您的條形音箱已打開且在連接範圍內（請見第 22 頁）。</p> <p>確保 Apple 裝置和條形音箱在同一個 Wi-Fi 網路中。</p> <p>更新 Apple 裝置。</p> <p>確保條形音箱是最新版本（請參見第 43 頁）。</p> <p>如果在要從中串流音樂的音樂應用程式中找不到 AirPlay 圖示 ，可以從「控制中心」串流音訊。</p> <p>若需更多支援，請造訪：https://www.apple.com/airplay</p>
Alexa 無回應	<p>確定「麥克風關閉」指示燈未呈紅色光亮起。要開啟麥克風，請參見第 27 頁。</p> <p>確定已使用 Bose 應用程式設定 Alexa（請參見第 26 頁）。</p> <p>注意：必須使用 Bose 應用設定條形音箱並連接到 Wi-Fi 網路。</p> <p>將行動裝置連接到 Wi-Fi。</p> <p>確定您身處可以使用 Amazon Alexa 的國家/地區。</p> <p>確定您使用的是最新版的 Alexa 應用程式。</p> <p>確定您的行動裝置是相容的。</p> <p>確定已啟用喚醒詞（請參見第 26 頁）。</p> <p>使用 Bose 應用程式將 Alexa 從條形音箱中移除。再次新增 Alexa。</p> <p>確定說出您在 Bose 應用程式中指定的名稱。如果多個條形音箱擁有相同的名稱，使用 Alexa 應用程式中指定的名稱，或在 Bose 應用程式中變更名稱。</p> <p>如果使用 Bose Voice4Video™：</p> <ul style="list-style-type: none"> • 確定條形音箱、電視機和/或有線電視/衛星電視機頂盒之間有沒任何障礙物。 • 確定條形音箱使用 HDMI 連接線連接（請參見第 55 頁）。 • 確定已使用 Bose 應用程式設定此功能，並連接電視機和/或有線電視盒或衛星電視盒。 • 確定已輸入您的郵遞區號及有線電視/衛星電視機頂盒的服務供應商。 <p>Alexa 可能不支援您的請求。新功能將定期新增。</p> <p>有關其他支援，請瀏覽：https://www.amazon.com/usealexa</p>

症狀	解決方案
<p>Google Assistant 不能控制條形音箱</p>	<p>確定有支援 Google Assistant 的裝置連接到您的網路（請參見第 32 頁）。</p> <p>請務必使用 Bose 應用程式啟用 Chromecast built-in（請參見第 32 頁）。</p> <p>將行動裝置連接到 Wi-Fi。</p> <p>確定您身處可使用 Google 助理的國家/地區。</p> <p>確定您使用的是最新版本的 Google Assistant 應用程式。</p> <p>確定您的行動裝置是相容的。</p> <p>有關其他支援，請造訪：https://support.google.com/assistant</p>
<p>條形音箱未連接至 Bose SoundLink Bluetooth 揚聲器或 Bose 耳機</p>	<p>確定揚聲器或耳機已打開電源、在條形音箱的 9 公尺連接範圍內及可連接其他裝置。有關更多資訊，請參閱產品的使用者指南。</p>
<p>條形音箱無法重新連接到之前連接的 Bose SoundLink Bluetooth 揚聲器或 Bose 耳機</p>	<p>使用 Bose 應用連接（請參見第 19 頁）。</p>
<p>連接的 Bose SoundLink Bluetooth 揚聲器或 Bose 耳機播放的音訊音質不佳</p>	<p>如果您的路由器支援 2.4 GHz 和 5 GHz 頻寬，且條形音箱連接到 2.4 GHz 頻寬，請將其連接到 5 GHz 頻寬。</p> <p>並非所有 Bose SoundLink Bluetooth 揚聲器連接條形音箱時可完全同步播放音訊。如要查看您的產品是否相容，請造訪：support.Bose.com/Groups</p> <p>請務必使用 Bose 應用程式啟用 Sync with Group（請參見第 19 頁）。您可以從「設定」功能表中存取此選項。</p> <p>安裝揚聲器或耳機的任何可用軟體更新。若要檢查更新，請在行動裝置上打開與您產品對應的 Bose 應用程式，或在您的電腦上造訪 btu.Bose.com</p>

恢復條形音箱

恢復原廠預設會清除條形音箱的所有音訊源、音量和網路設定並將其恢復到預設設定。

1. 在遙控器上，按住「下調音量」按鈕  和「播放/暫停」按鈕  5 秒鐘，直到燈柱慢閃白色光兩次，然後漸變為黑色光。

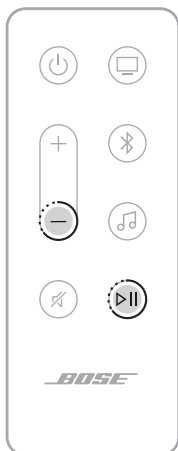

條形音箱重設。重設完成後，燈柱呈琥珀色亮起。

2. 要恢復條形音箱的網路和音訊設定，在行動裝置上啟動 **Bose** 應用程式並將條形音箱新增至網路（請參見第 20 頁上的「將條形音箱新增至已有帳戶」）。

連接選項

使用以下連接選項之一將條形音箱連接至電視：

- **選項 1 (優先)**：HDMI eARC (啟用 Audio Return Channel [音訊回傳通道]) 或 ARC
- **選項 2**：光纖

注意：

- 要獲得 Dolby Atmos 環繞聲體驗，請將條形音箱連接至電視上的 HDMI eARC 或 ARC 連接埠 (請參見第 55 頁)。如果電視上沒有 eARC 或 ARC 連接埠，可以將光纖連接至光纖連接埠，即可獲得身臨其境般的逼真體驗 (請參見第 56 頁)。
- 要使用電視遙控器來控制條形音箱的電源、音量和靜音功能，條形音箱必須連接至電視的 HDMI eARC 或 ARC 連接埠。

1. 在電視背面，找到 **HDMI IN** 和 **Audio OUT** (光纖) 連接埠。

注意：您的電視連接埠面板可能與圖示有所不同。請查看連接埠的形狀。

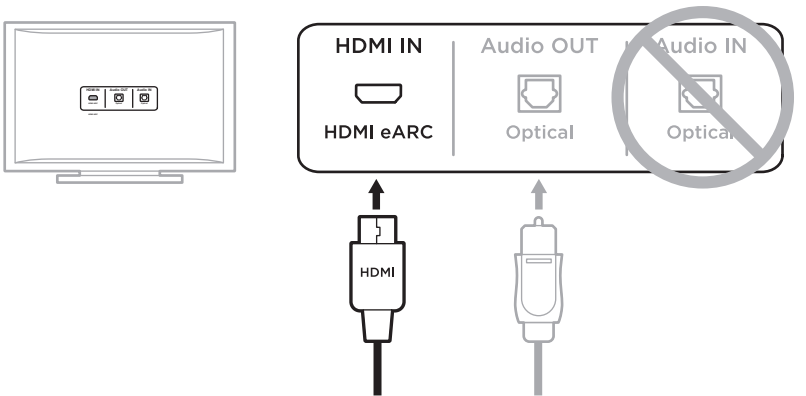

選項 1 (優先)
HDMI eARC (或 ARC)：此連接請使用 HDMI 連接線。

選項 2
光纖：如果您的電視沒有 HDMI eARC 或 ARC 連接埠，則此連接可使用光纖。

2. 選擇音訊連接線。

將條形音箱連接至電視

選擇音訊連接線後，將條形音箱連接至電視。

選項 1 (優先)：HDMI eARC 或 ARC

1. 將 HDMI 連接線的一端插入電視的 **HDMI eARC** 或 **ARC** 連接埠。
2. 將連接線的另一端插入條形音箱上的 **HDMI (eARC)** 連接埠。

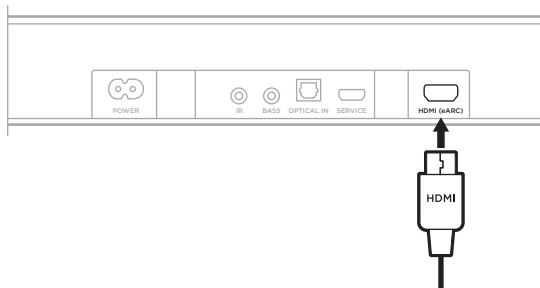

選項 2：光纖

如果您的電視沒有 HDMI eARC 或 ARC 連接埠，請使用光纖將條形音箱連接至電視。

1. 移除光纖兩端的保護蓋。



小心：如連蓋插入插頭時，則會損壞插頭和/或連接埠。

2. 將光纖的一端插入電視的 **Optical OUT** 連接埠中。

小心：如插入插頭時定位不正確，則會損壞插頭和/或連接埠。

3. 握住光纖另一端插頭。
4. 將插頭對準條形音箱的 **OPTICAL IN** 連接埠，並小心插入。

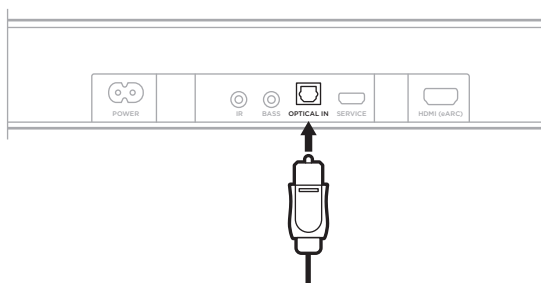

注意：連接埠帶有鉸鏈門，插入插頭時鉸鏈門會向內旋。

5. 請將插頭牢固地插入連接埠中，直到聽到或感覺到一聲啞聲。



檢查聲音效果

1. 使用電視遙控器打開電視的電源。
2. 在電視功能表的音訊部分，關閉電視揚聲器。
注意：請參閱電視的使用者指南，了解詳細資訊。
3. 若您在使用有線電視/衛星接收盒或其他輔助音訊源：
 - a. 開啟此音訊源電源。
 - b. 選擇正確的電視輸入。
4. 打開條形音箱的電源（請參見第 22 頁）。
條形音箱將發出聲音。
5. 在條形音箱遙控器上，按下「靜音」按鈕 。

電視揚聲器或條形音箱應該不會發出聲音。

注意：如果在條形音箱靜音後聽到電視中發出聲音，請參見第 49 頁上的「聲音來自電視揚聲器」。



877935-0010