



SOUNDBAR 700

Bitte lesen Sie alle Sicherheitshinweise und Gebrauchsanleitungen durch und bewahren Sie sie auf.

Wichtige Sicherheitshinweise

1. Lesen Sie die folgenden Anweisungen.
2. Bewahren Sie die Anweisungen auf.
3. Beachten Sie alle Warn- und Sicherheitshinweise.
4. Befolgen Sie alle Anweisungen.
5. Verwenden Sie dieses Gerät nicht in der Nähe von Wasser.
6. Reinigen Sie das Gerät nur mit einem sauberen, trockenen Tuch.
7. Achten Sie darauf, dass die Lüftungsöffnungen nicht blockiert sind. Stellen Sie das Gerät nur in Übereinstimmung mit den Herstelleranweisungen auf.
8. Stellen Sie das Gerät nicht in der Nähe von Wärmequellen auf, wie Heizkörpern, Wärmespeichern, Öfen oder anderen Geräten (auch Verstärkern), die Wärme erzeugen.
9. Verlegen Sie das Netzkabel so, dass es keine Stolpergefahr darstellt und nicht beschädigt werden kann – insbesondere im Bereich von Steckern und Steckdosen und dort, wo das Netzkabel aus dem Gerät herausgeführt wird.
10. Verwenden Sie nur Zubehör-/Anbauteile, die vom Hersteller zugelassen sind.
11.  Verwenden Sie für das Gerät nur Rollwagen, Ständer, Dreibeine, Halterungen oder Tische, die vom Hersteller zugelassen sind oder zusammen mit dem Gerät verkauft werden. Falls Sie einen Rollwagen verwenden, dürfen Sie die Einheit Gerät/Rollwagen nur mit Vorsicht bewegen, damit Verletzungen beim möglichen Umkippen ausgeschlossen sind.
12. Ziehen Sie das Netzkabel bei Gewitter oder bei längerer Nichtbenutzung des Gerätes aus der Steckdose.
13. Wenden Sie sich bei allen Reparatur- und Wartungsarbeiten nur an qualifiziertes Personal. Wartungsarbeiten sind in folgenden Fällen nötig: Bei jeglichen Beschädigungen wie z. B. des Netzkabels oder Netzsteckers, wenn Flüssigkeiten oder Gegenstände in das Gehäuse gelangt sind, das Gerät Regen oder Feuchtigkeit ausgesetzt wurde, fallen gelassen wurde oder nicht ordnungsgemäß funktioniert.

WARNUNGEN/VORSICHTSMASSNAHMEN



Dieses Symbol auf dem Produkt bedeutet, dass nicht isolierte, gefährliche elektrische Spannung innerhalb des Systemgehäuses vorhanden ist. Es besteht die Gefahr von Stromschlägen!



Dieses Symbol auf dem Produkt macht auf wichtige Bedienungs- und Wartungsanweisungen in diesem Handbuch aufmerksam.



Enthält kleine Teile, die verschluckt werden können und eine Erstickungsgefahr darstellen. Nicht geeignet für Kinder unter drei Jahren.



Dieses Produkt enthält magnetische Materialien. Wenden Sie sich an Ihren Arzt, wenn Sie wissen möchten, ob dies den Betrieb Ihres implantierten medizinischen Geräts beeinflussen kann.



Dieses Produkt enthält eine Oberfläche aus gehärtetem Glas. Vermeiden Sie Stöße. Wenn es zerbricht, gehen Sie beim Umgang mit dem zerbrochenen Glas vorsichtig vor.

- Um Brände und Stromschläge zu vermeiden, darf dieses Gerät keinem Regen, Flüssigkeiten oder Feuchtigkeit ausgesetzt werden.
- Schützen Sie das Gerät vor tropfenden oder spritzenden Flüssigkeiten, und stellen Sie KEINE mit Flüssigkeiten gefüllten Gefäße (z. B. Vasen) auf das Gerät oder in die Nähe des Geräts.
- Halten Sie das Produkt von Feuer und Wärmequellen fern. Stellen Sie keine brennenden Kerzen oder ähnliches auf das Gerät oder in die Nähe des Geräts.
- Nehmen Sie KEINE nicht genehmigten Änderungen an diesem Produkt vor.
- Verwenden Sie das Produkt NICHT in Fahrzeugen oder Booten.
- Falls Sie den Netzstecker oder eine Mehrfachsteckdose verwenden, um das Gerät von der Stromversorgung zu trennen, sollten Sie sicherstellen, dass Sie jederzeit auf den Stecker zugreifen können.



仅适用于 2.000 m 以下地区安全使用
Nur auf Höhen unter 2.000 m über N.N. verwenden.

- Die mit diesem Produkt mitgelieferte Batterie kann bei unsachgemäßer Handhabung Feuer oder Verätzungen verursachen.
- Wenn die Batterie ausläuft, achten Sie darauf, dass Ihre Haut oder Ihre Augen nicht in Kontakt mit der austretenden Flüssigkeit kommen. Suchen Sie im Falle eines Kontakts einen Arzt auf.
- Setzen Sie Produkte mit Batterien keiner großen Hitze aus (z. B. durch Aufbewahrung im direkten Sonnenlicht, Feuer oder ähnliches).
- Verwenden Sie für die Montage dieses Produkts nur die folgenden Befestigungsmittel: Bose Soundbar Wall Bracket.

HINWEIS: Dieses Gerät wurde getestet und erfüllt die Grenzwerte für digitale Geräte der Klasse B gemäß Abschnitt 15 der FCC-Vorschriften. Diese Grenzwerte wurden festgelegt, um einen angemessenen Schutz gegen elektromagnetische Störungen bei einer Installation in Wohngebieten zu gewährleisten. Dieses Gerät erzeugt und verwendet Hochfrequenzstrahlung und kann sie auch aussenden. Daher verursacht das Gerät bei nicht ordnungsgemäßer Installation und Benutzung möglicherweise Störungen des Funkverkehrs. Es wird jedoch keine Garantie dafür gegeben, dass bei einer bestimmten Installation keine Störstrahlungen auftreten. Sollte dieses Gerät den Radio- oder Fernsehempfang stören (Sie können dies überprüfen, indem Sie das Gerät aus- und wiedereinschalten), so ist der Benutzer dazu angehalten, die Störungen durch eine der folgenden Maßnahmen zu beheben:

- Richten Sie die Antenne neu aus.
- Vergrößern Sie den Abstand zwischen dem Gerät und einem Radio- oder Fernsehempfänger.
- Schließen Sie das Gerät an eine Steckdose in einem anderen Stromkreis als den Empfänger an.
- Wenden Sie sich an einen Händler oder einen erfahrenen Radio-/Fernsehtechniker.

Veränderungen am Gerät, die nicht durch die Bose Corporation autorisiert wurden, können zur Folge haben, dass die Betriebserlaubnis für das Gerät erlischt.

Dieses Gerät erfüllt die Bestimmungen in Teil 15 der FCC-Vorschriften und die lizenzfreien Standards von Industry Canada. Der Betrieb unterliegt den beiden folgenden Bedingungen: (1) dieses Gerät darf keine Störungen verursachen und (2) dieses Gerät muss jegliche Störungen dulden, einschließlich Störungen, die zu einem unerwünschten Betrieb führen.

Dieses Gerät erfüllt die Strahlungsexpositionsgrenzwerte der FCC und von Industry Canada für die allgemeine Bevölkerung. Dieses Gerät sollte mit einem Mindestabstand von 20 cm zwischen dem Radiator und Ihrem Körper aufgestellt und betrieben werden. Der Sender darf nicht zusammen mit einer anderen Antenne oder einem anderen Sender aufgestellt oder betrieben werden.

Dieses Gerät für den Betrieb im 5.150- bis 5.250-MHz-Band ist nur für die Verwendung in Innenräumen gedacht, um die Gefahr schädlicher Störungen für andere mobile Satellitensysteme auf demselben Kanal zu verringern.

CE Die Bose Corporation erklärt hiermit, dass dieses Produkt die wesentlichen Anforderungen und andere relevante Bestimmungen der Richtlinie 2014/53/EU und weitere geltende EU-Richtlinien erfüllt. Die vollständige Konformitätserklärung ist einsehbar unter www.Bose.com/compliance

Dieses Produkt, gemäß Anforderungen an die umweltgerechte Gestaltung energieverbrauchsrelevanter Produkte, Richtlinie 2009/125/EG, entspricht den folgenden Normen oder Dokumenten: Verordnung (EG) Nr. 1275/2008, in der durch Verordnung (EU) Nr. 801/2013 geänderten Fassung.

Erforderliche Energiezustandsinformationen	Energiemodi	
	Standby*	Netzwerk-Standby
Stromverbrauch im angegebenen Energiemodus bei einem Eingang von 230 V/50 Hz	< 0,5 W	alle Netzwerkkarten ≤ 2,0 W
Zeit, nach der das Gerät automatisch in den Modus geschaltet wird	< 2,5 Stunden	≤ 20 Minuten
Stromverbrauch im Netzwerk-Standby, wenn alle drahtgebundenen Netzwerkkanschlüsse verbunden und alle drahtlosen Netzwerkkanschlüsse aktiviert sind, bei einem Eingang von 230 V/50 Hz	N/A	≤ 2,0 W
Deaktivierungs-/Aktivierungsverfahren für den Netzwerkkanschluss. Das Deaktivieren aller Netzwerke aktiviert den Standby-Modus.* * Verwenden Sie vor dem Deaktivieren von Netzwerken oder dem Aufrufen des Standby-Modus die Ein/Aus-Taste des Mikrofons, um sicherzustellen, dass das Mikrophon eingeschaltet ist (das rote Anzeigelämpchen ist aus).	<p>Wi-Fi: Sie können dies durch gleichzeitiges Gedrückthalten der „Bose Music“- und „Vorwärts springen“-Tasten auf der Fernbedienung deaktivieren. Wiederholen Sie dies zum Aktivieren.</p> <p>Bluetooth®: Sie können dies durch Löschen der Abstimmliste deaktivieren, indem Sie die <i>Bluetooth®</i>-Taste auf der Fernbedienung 10 Sekunden lang gedrückt halten. Sie können dies durch Abstimmen mit einer <i>Bluetooth®</i>-Quelle aktivieren.</p> <p>Ethernet: Sie können dies durch Entfernen des Ethernet-Kabels deaktivieren. Sie können dies durch Anschließen des Ethernet-Kabels aktivieren.</p>	

Für Europa:

Frequenzband des Betriebs 2.400 bis 2483,5 MHz:

- *Bluetooth*/Wi-Fi: Maximale Sendeleistung weniger als 20 dBm EIRP.
- *Bluetooth* Low Energy: Maximale spektrale Leistungsdichte weniger als 10 dBm/EIRP.

Frequenzband des Betriebs 5150 bis 5350 MHz und 5470 bis 5725 MHz:

- Wi-Fi: Maximale Sendeleistung weniger als 20 dBm EIRP.

Beim Betrieb im Frequenzbereich 5150 bis 5350 MHz ist die Verwendung dieses Geräts in allen in der Tabelle aufgeführten EU-Mitgliedsstaaten auf die Verwendung in Innenräumen beschränkt.

									
BE	DK	IE	UK	FR	CY	SK	HU	AT	SE
BG	DE	PT	EL	HR	LV	LT	MT	PL	
CZ	EE	FI	ES	IT	RO	LU	NL	SI	



Dieses Symbol bedeutet, dass das Produkt nicht mit dem Hausmüll entsorgt werden darf, sondern bei einer geeigneten Sammelstelle für das Recycling abgegeben werden muss. Die ordnungsgemäße Entsorgung und das Recycling tragen dazu bei, die natürlichen Ressourcen, die Gesundheit und die Umwelt zu schützen. Weitere Informationen zur Entsorgung und zum Recycling dieses Produkts erhalten Sie von Ihrer zuständigen Kommune, Ihrem Entsorgungsdienst oder dem Geschäft, in dem Sie dieses Produkt gekauft haben.

Verwaltungsverordnung für energiearme Funkfrequenzgeräte

Artikel XII

Laut der „Verwaltungsverordnung für energiearme Funkfrequenzgeräte“ darf kein Unternehmen oder Benutzer ohne Erlaubnis durch die NCC Folgendes nicht: die Frequenz ändern, die Übertragungsleistung verbessern oder die ursprünglichen Eigenschaften sowie die Leistung für ein zugelassenes energiearmes Funkfrequenzgerät ändern.

Artikel XIV

Energiearme Funkfrequenzgeräte dürfen die Flugsicherheit nicht beeinträchtigen oder gesetzlich zulässige Kommunikation stören. Andernfalls muss der Benutzer den Betrieb sofort einstellen, bis keine Störung mehr auftritt. Besagte gesetzlich zulässige Kommunikation bedeutet Funkkommunikation, die in Übereinstimmung mit dem Telekommunikationsgesetz erfolgt.

Energiearme Funkfrequenzgeräte müssen für Störung durch gesetzlich zulässige Kommunikation oder Geräte mit ISM-Funkwellenstrahlung empfänglich sein.



Leere Batterien müssen getrennt entsorgt werden und gehören nicht in den Hausmüll. Nicht verbrennen.

Tabelle zur Einschränkung gefährlicher Stoffe für China

Namen und Inhalt der giftigen oder gefährlichen Stoffe oder Elemente						
	Gefährliche Stoffe oder Elemente					
Name des Teils	Blei (Pb)	Quecksilber (Hg)	Kadmium (Cd)	Sechswertiges Chrom (CR(VI))	Polybromiertes Biphenyl (PBB)	Polybromiertes Diphenylether (PBDE)
PCBs	X	0	0	0	0	0
Metallteile	X	0	0	0	0	0
Kunststoffteile	0	0	0	0	0	0
Lautsprecher	X	0	0	0	0	0
Kabel	X	0	0	0	0	0
Diese Tabelle wurde in Übereinstimmung mit den Bestimmungen von SJ/T 11364 erstellt. O: Gibt an, dass dieser giftige oder gefährliche Stoff, der in allen homogenen Materialien für dieses Teil enthalten ist, unter den Grenzwerten gemäß GB/T 26572 liegt. X: Gibt an, dass dieser giftige oder gefährliche Stoff, der in mindestens einem der homogenen Materialien enthalten ist, die für dieses Teil verwendet wurden, über den Grenzwerten gemäß GB/T 26572 liegt.						

Tabelle zur Einschränkung gefährlicher Stoffe für Taiwan

Gerätebezeichnung: Powered Speaker, Typbezeichnung: 425842						
	Stoffe mit eingeschränkter Verwendung und ihre chemischen Symbole					
Einheit	Blei (Pb)	Quecksilber (Hg)	Kadmium (Cd)	Sechswertiges Chrom (Cr+6)	Polybromierte Biphenyle (PBB)	Polybromierte Diphenylether (PBDE)
PCBs	-	o	o	o	o	o
Metallteile	-	o	o	o	o	o
Kunststoffteile	o	o	o	o	o	o
Lautsprecher	-	o	o	o	o	o
Kabel	-	o	o	o	o	o
Hinweis 1: „o“ gibt an, dass der prozentuale Gehalt des Stoffs mit eingeschränkter Verwendung den Prozentsatz des Referenzwerts des Vorhandenseins nicht übersteigt.						
Hinweis 2: „-“ gibt an, dass der Stoff mit eingeschränkter Verwendung der Ausnahme entspricht.						

Bitte füllen Sie Folgendes aus und bewahren Sie es für Ihre Unterlagen auf.

Die Serien- und Modellnummern befinden sich an der Rückseite der Soundbar.

Seriennummer: _____

Modellnummer: _____

Bewahren Sie die Kaufquittung zusammen mit der Bedienungsanleitung auf. Jetzt ist ein guter Zeitpunkt, um Ihr Bose-Produkt zu registrieren. Sie können dies ganz einfach auf global.Bose.com/register

Herstellungsdatum: Die achte Ziffer in der Seriennummer gibt das Herstellungsjahr an: „8“ ist 2008 oder 2018.

China-Import: Bose Electronics (Shanghai) Company Limited, Part C, Plan 9, No. 353 North Riyang Road, China (Shanghai) Pilot Free Trade Zone

EU-Import: Bose Products B.V., Gorslaan 60, 1441 RG Purmerend, Niederlande

Taiwan-Import: Bose Taiwan Branch, 9F-A1, No.10, Section 3, Minsheng East Road, Taipei City 104, Taiwan
Telefonnummer: +886-2-2514 7676

Mexiko-Import: Bose de México, S. de R.L. de C.V., Paseo de las Palmas 405-204, Lomas de Chapultepec, 11000 México, D.F. Telefonnummer: +5255 (5202) 3545

Eingangsnennleistung: 100 - 240 V \sim 50/60 Hz, 65 W

Amazon, Alexa, Amazon Music und alle damit verbundenen Logos sind Marken von Amazon, Inc. oder seinen Partnerunternehmen.

Android, Google Play und das Google Play-Logo sind Marken von Google, LLC.

Die *Bluetooth*[®] Wortmarke und Logos sind eingetragene Marken der Bluetooth SIG, Inc. Jegliche Nutzung dieser Marken durch die Bose Corporation erfolgt unter Lizenz.

DOLBY AUDIO[™] Dolby, Dolby Audio und das Dolby Digital-Symbol sind Marken von Dolby Laboratories.



Informationen über DTS-Patente finden Sie auf <http://patents.dts.com>. Hergestellt unter Lizenz von DTS, Inc. DTS, das Symbol, DTS und das Symbol zusammen und DTS Digital Surround sind eingetragene Marken oder Marken von DTS, Inc. in den Vereinigten Staaten und/oder anderen Ländern. © DTS, Inc. Alle Rechte vorbehalten.



HDMI, HDMI High-Definition Multimedia Interface sowie das HDMI-Logo sind Marken oder eingetragene Marken von HDMI Licensing Administrator, Inc.

Dieses Produkt enthält den iHeartRadio-Dienst. iHeartRadio ist eine eingetragene Marke von iHeartMedia, Inc.

Apple und das Apple-Logo sind Marken von Apple Inc., die in den USA und weiteren Ländern eingetragen sind. App Store ist eine Dienstleistungsmarke von Apple Inc.

Dieses Produkt ist durch bestimmte geistige Eigentumsrechte von Microsoft geschützt. Die Verwendung oder Verteilung einer solchen Technologie außerhalb dieses Produkts ohne Lizenz von Microsoft ist verboten.

Dieses Produkt beinhaltet Spotify-Software, die Lizenzen von Fremdfirmen unterliegt, die hier zu finden sind: www.spotify.com/connect/third-party-licenses

Spotify ist eine eingetragene Marke von Spotify AB.

Entwickelt mit UEI Technology[™]. Unter Lizenz von Universal Electronics Inc. © UEI 2000-2018

Wi-Fi ist eine eingetragene Marke der Wi-Fi Alliance[®].

Acoustimass, ADAPTiQ, Bose, Bose Bass Module, Bose Music, das Bose Music-Log, Bose Soundbar, Bose Soundbar Universal Remote, Bose Wall Bracket, Bose Surround Speakers und Virtually Invisible sind Marken der Bose Corporation.

Bose Corporation Unternehmenszentrale: 1-877-230-5639

©2018 Bose Corporation. Dieses Dokument darf ohne vorherige schriftliche Genehmigung weder ganz noch teilweise reproduziert, verändert, vertrieben oder in anderer Weise verwendet werden.

LIEFERUMFANG

Inhalt 12

AUFSTELLUNG DER SOUNDBAR

Empfehlungen 13
 Wandmontage der Soundbar 14

STROM

Schließen Sie die Soundbar an den Strom an 15
 Netzwerk-Standby 15

EINRICHTUNG DER BOSE MUSIC-APP

Herunterladen der Bose Music-App 16

BESTEHENDE BOSE MUSIC-APP-NUTZER

Hinzufügen der Soundbar zu einem vorhandenen Konto 17
 Mit einem Wi-Fi®-Netzwerk verbinden 17
 Wenn die Soundbar nicht mit einem Netzwerk verbunden ist 17
 Wenn die Soundbar mit einem Netzwerk verbunden ist 17

ADAPTIQ-AUDIOKALIBRIERUNG

Führen Sie die ADAPTIQ-Audiokalibrierung mithilfe der Bose Music-App durch 18

SOUNDBAR-BEDIENELEMENTE

Amazon Alexa-Bedienelemente 19
 Fernbedienungsfunktionen 20
 Strom 21
 Quellen 22
 Presets 23
 Medienwiedergabe, Kanäle und Lautstärke 24
 Kabel-/Satellitenfunktionen 25

Basstöne einstellen..... 25
 Programmieren einer Fernbedienung einer Fremdfirma 25

AMAZON ALEXA

Einrichten von Alexa mithilfe der Bose Music-App 26
 Zugreifen auf Alexa 26
 Bedienung per Sprache..... 26
 Verwenden der Soundbar-Bedienelemente..... 27

PRESET-PERSONALISIERUNG

Festlegen von Presets..... 28
 Wiedergeben von Presets 30

BLUETOOTH®-VERBINDUNGEN

Anschließen eines Mobilgeräts..... 31
 Trennen eines Mobilgeräts 32
 Erneutes Verbinden eines Mobilgeräts..... 32
 Löschen der Geräteliste der Soundbar 32

SOUNDBAR-STATUS

Wi-Fi-Status 33
Bluetooth-Status 33
 Alexa-Status..... 34
 Mikrofon aus-Anzeige 34
 Update- und Fehlerstatus..... 35

ERWEITERTE FUNKTIONEN

Wi-Fi-Funktion deaktivieren/aktivieren 36
 Zubehör (optional) verbinden 37

PFLEGE UND WARTUNG

Batterien in die Fernbedienung einlegen 38

Reinigen der Soundbar 39

Ersatzteile und Zubehör 39

Eingeschränkte Garantie 39

FEHLERBEHEBUNG

Versuchen Sie zuerst diese Lösungen 40

Andere Lösungen 40

Zurücksetzen der Soundbar 45

ANHANG: EINRICHTUNGSREFERENZ

Anschlussmöglichkeiten 46

Anschließen der Soundbar an das Fernsehgerät 47

Option 1 (bevorzugt): HDMI™ eARC oder ARC 47

Option 2: Optisch 48

Überprüfen des Tons 49

INHALT

Überprüfen Sie, ob die folgenden Teile enthalten sind:



Bose Soundbar 700

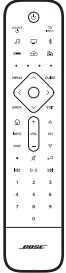

Bose Soundbar-Universalfernbedienung



Batterie vom Typ AA (4)

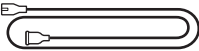

Netz kabel*

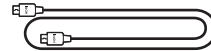

HDMI-Kabel

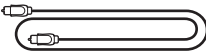

Optisches Kabel



Reinigungstuch

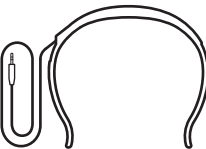

ADAPTiQ-Headset

*Kann mit mehreren Kabeln geliefert werden. Verwenden Sie das Netzkabel für Ihre Region.

HINWEIS: Sollten Teile des Produkts beschädigt oder das Glas der Soundbar zerbrochen sein, verwenden Sie sie NICHT. Wenden Sie sich an den Bose-Fachhandel oder den Bose-Kundendienst.

Besuchen Sie: worldwide.Bose.com/Support/SB700

EMPFEHLUNGEN

Befolgen Sie für beste Leistung diese Empfehlungen bei der Aufstellung der Soundbar:

Stellen Sie **KEINE** Gegenstände auf die Soundbar.

Um Funkstörungen zu vermeiden, sollten Sie andere drahtlose Geräte 0,3 bis 0,9 m von der Soundbar entfernt aufstellen. Stellen Sie die Soundbar nicht in Metallschränke und stellen Sie sie von anderen A/V-Komponenten und direkten Wärmequellen entfernt auf.

Stellen Sie die Soundbar unter (bevorzugt) oder über das Fernsehgerät mit dem Gitter in Richtung Raum.

Stellen Sie die Soundbar mit ihren Gummifüßen auf eine stabile und ebene Fläche. Damit sie stabil steht, müssen die Füße auf der Fläche stehen. Achten Sie auf einen festen Stand. Bei einer glatten Unterlage (Marmor, Glas, poliertes Holz) kann die Soundbar durch Erschütterungen leicht verrutschen.

Achten Sie darauf, dass die Rückseite der Soundbar mindestens 1 cm von allen anderen Flächen entfernt ist. Wenn die Öffnungen an dieser Seite blockiert werden, beeinträchtigt dies die akustische Leistung.

Vergewissern Sie sich, dass sich eine Netzsteckdose in der Nähe befindet.

Für optimale Klangqualität sollte die Soundbar **NICHT** in einem geschlossenen Schrank oder diagonal in einer Ecke stehen.

Wenn Sie die Soundbar auf ein Regal oder einen Fernsehstandfuß stellen, rücken Sie die Vorderseite der Soundbar so nah wie möglich an die vordere Kante des Regals, um optimale Akustik zu erreichen.

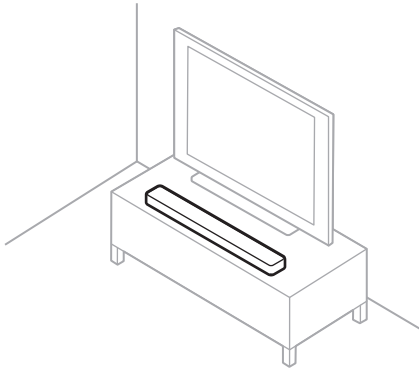

ACHTUNG: Stellen Sie die Soundbar bei Verwendung **NICHT** auf die Vorderseite, die Rückseite oder die Oberseite.

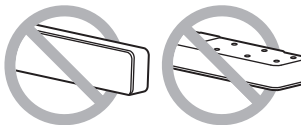

WANDMONTAGE DER SOUNDBAR

Sie können die Soundbar an der Wand montieren. Wenn Sie die Bose Soundbar Wall Bracket kaufen möchten, wenden Sie sich an Ihren autorisierten Bose-Händler.

Besuchen Sie: worldwide.bose.com/Support/SB700

ACHTUNG: Verwenden Sie KEIN anderes Befestigungsmaterial zum Montieren der Soundbar.

SCHLIESSEN SIE DIE SOUNDBAR AN DEN STROM AN

1. Schließen Sie den Netzadapter an den Anschluss **POWER** an der Rückseite der Soundbar an.
2. Schließen Sie den anderen Stecker des Netzkabels an eine Netzsteckdose an.

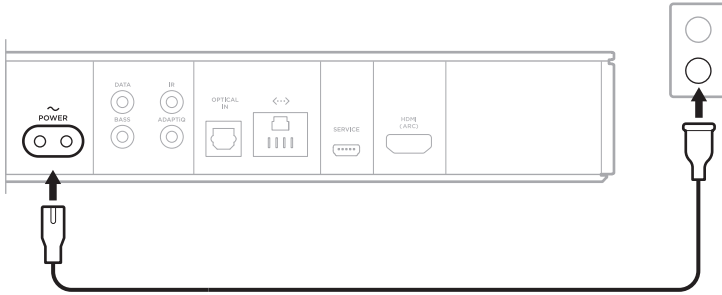



Die Soundbar schaltet sich ein und die Lichtleiste leuchtet gelb.

NETZWERK-STANDBY

Die Soundbar geht in den Netzwerk-Standby-Betrieb, wenn der Ton gestoppt hat und 20 Minuten lang keine Tasten gedrückt wurden. So aktivieren Sie die Soundbar wieder, wenn diese im Netzwerk-Standby ist:

Geben Sie Ton mithilfe Ihres Mobilgeräts oder der Bose Music-App wieder oder setzen Sie die Tonwiedergabe fort.

Mit Amazon Alexa sprechen.

Drücken Sie auf der Fernbedienung die Power-Taste , eine Quellentaste (siehe Seite 22) oder die Bose Music-Taste  und dann eine Preset-Taste (siehe Seite 23).

HINWEISE:

Sie können auch im Netzwerk-Standby-Betrieb auf Alexa zugreifen, wenn Alexa mithilfe der Bose Music-App eingerichtet wurde und das Mikrophon eingeschaltet ist (siehe Seite 34).

Sie können den Standby-Timer mithilfe der Bose Music App deaktivieren.

Mit der Bose Music-App können Sie die Soundbar von Ihrem Mobilgerät, z. B. einem Smartphone oder Tablet, aus steuern.

Mithilfe der App können Sie Musik streamen, Presets einstellen und ändern, Musikdienste hinzufügen, Internet-Radiosender erkunden, Amazon Alexa konfigurieren und Soundbar-Einstellungen verwalten.

HINWEIS: Wenn Sie in der Bose Music-App bereits ein Bose-Konto für ein anderes Bose-Produkt erstellt haben, sehen Sie unter „Bestehende Bose Music-App-Nutzer“ auf Seite 17 nach.

HERUNTERLADEN DER BOSE MUSIC-APP

1. Laden Sie auf Ihrem Mobilgerät die Bose Music-App herunter.



2. Befolgen Sie die Anweisungen in der App.

HINWEIS: Supportinformationen in Verbindung mit der Bose Music-App finden Sie auf: worldwide.Bose.com/Support/SB700

HINZUFÜGEN DER SOUNDBAR ZU EINEM VORHANDENEN KONTO

1. Tippen Sie in der Bose Music-App auf dem Bildschirm **Mein Bose** auf +.



HINWEIS: Um zum Bildschirm **Mein Bose** zurückzukehren, tippen Sie auf  oben links auf dem Bildschirm.

2. Befolgen Sie die Anweisungen in der App.

MIT EINEM WI-FI-NETZWERK VERBINDEN

Wenn die Soundbar nicht mit einem Netzwerk verbunden ist

Wenn die Soundbar nicht mehr mit einem Netzwerk verbunden ist, da Ihr Wi-Fi-Name, Ihr Passwort oder Ihr Router sich geändert hat, fügen Sie die Soundbar zu Ihrem vorhandenen Netzwerk hinzu.

1. Wählen Sie in der Bose Music-App Ihre Soundbar aus.
2. Halten Sie auf der Fernbedienung die TV-Taste  und die Taste zum Zurückspringen  gedrückt, bis die Lichtleiste zweimal weiß blinkt und dann zu schwarz übergeht.

Wenn die Soundbar für das Verbinden mit Wi-Fi bereit ist, leuchtet die Lichtleiste gelb.

3. Befolgen Sie die Anweisungen in der App.

Wenn die Soundbar mit einem Netzwerk verbunden ist

Wenn die Soundbar mit einem Netzwerk verbunden ist und Sie zu einem neuen Netzwerk wechseln möchten, fügen Sie die Soundbar zum neuen Netzwerk hinzu.

1. Wählen Sie in der Bose Music-App auf dem Bildschirm **Mein Bose** Ihre Soundbar aus.
2. Tippen Sie auf das Soundbar-Bild unten rechts auf dem Bildschirm.
3. Tippen Sie auf **Einstellungen > Wi-Fi > Ein anderes Netzwerk auswählen**.
4. Befolgen Sie die Anweisungen in der App.

Nach Einrichten der Soundbar mithilfe der Bose Music-App fordert Sie die App zum Ausführen der ADAPTIQ-Audiokalibrierung auf, um optimale akustische Leistung zu erhalten. Die ADAPTIQ-Audiokalibrierung passt den Sound des Systems an die Akustik im Hörbereich an, indem fünf Audiomessungen durchgeführt werden. Für die Audiokalibrierung benötigen Sie 10 Minuten, in denen es im Raum ruhig ist.

Während der ADAPTIQ-Audiokalibrierung misst ein Mikrofon oben am ADAPTIQ-Headset (mit der Soundbar mitgeliefert) die Klangeigenschaften Ihres Raums, um den optimalen Klang festzustellen.

FÜHREN SIE DIE ADAPTIQ-AUDIOKALIBRIERUNG MITHILFE DER BOSE MUSIC-APP DURCH

Wenn Sie später ein optionales Bassmodul oder Surround-Lautsprecher verbinden, die Soundbar umstellen oder Möbel an einen anderen Ort stellen, führen Sie die ADAPTIQ-Audiokalibrierung erneut aus, um optimalen Klang sicherzustellen.

1. Wählen Sie in der Bose Music-App auf dem Bildschirm **Mein Bose** Ihre Soundbar aus.
2. Tippen Sie auf das Soundbar-Bild unten rechts auf dem Bildschirm.
3. Tippen Sie auf **Einstellungen** > **ADAPTIQ** > **Erneut ausführen**.
4. Befolgen Sie die Anweisungen in der App.

Die Soundbar-Bedienelemente befinden sich oben an der Soundbar und auf der Fernbedienung.

HINWEIS: Sie können die Soundbar außerdem mithilfe der Bose Music-App steuern.

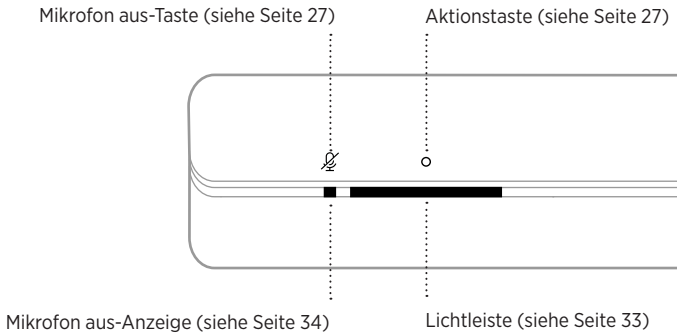

AMAZON ALEXA-BEDIENELEMENTE

Die Aktionstaste ○ und die „Mikrofon aus“-Taste  werden zum Steuern von Alexa verwendet. Informationen, wie Sie auf Alexa zugreifen, finden Sie unter Seite 26.

FERNBEDIENUNGSFUNKTIONEN

Verwenden Sie die Fernbedienung der Soundbar zum Steuern von Quellen, die mit der Soundbar verbunden sind, *Bluetooth*-Verbindungen und Presets.

Schaltet die Soundbar ein/aus (siehe Seite 21)

Schaltet die ausgewählte Quelle ein/aus (siehe Seite 22)

Zeigt die Internet-Startseite des Fernsehgeräts oder das Startmenü der aktuellen Quelle an

Listet aufgenommene DVR-Programme auf

Stummschaltung/ Stummschaltung aufheben (siehe Seite 24)

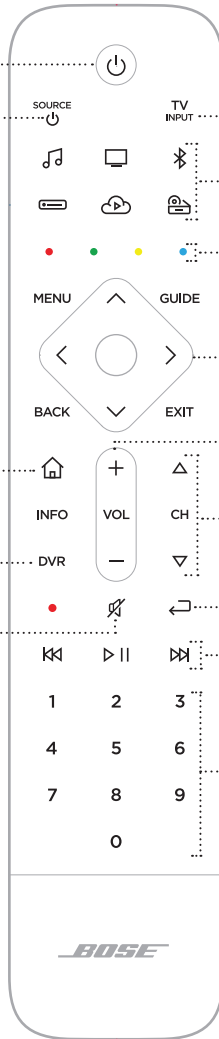

Wählt eine Quelle, die an Ihr Fernsehgerät angeschlossen ist

Quellentasten (siehe Seite 22)

Funktionstasten der Kabel-/Satellitenanlage (siehe Seite 24)

Navigationspad

Lautstärke-Bedienelemente (siehe Seite 24)

Kanal-Bedienelemente (siehe Seite 24)

Vorheriger Kanal, vorheriges Kapitel oder vorheriger Track (siehe Seite 24)

Medienwiedergabe (siehe Seite 24)

Zifferntasten. Die Nummern 1 – 6 geben Musik von voreingestellten Streaming-Musikquellen wieder (siehe Seite 30)

HINWEIS: Sie programmieren die Fernbedienung mithilfe der Bose Music-App.

Strom

Drücken Sie zum Ein-/Ausschalten der Soundbar die Power-Taste  auf der Fernbedienung.

Beim Einschalten leuchten die Fernbedienungstasten entsprechend der zuletzt aktiven Quelle.

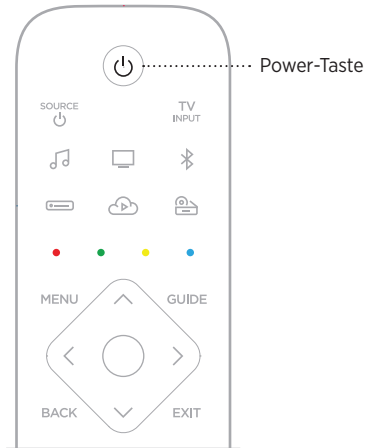

HINWEISE:

Wenn Sie die Soundbar an eine Netzsteckdose anschließen, schaltet sich die Soundbar automatisch ein.

Beim erstmaligen Einschalten ist die Soundbar auf die Quelle TV  voreingestellt.

Sie können auf Alexa auch zugreifen, wenn die Soundbar ausgeschaltet ist, sofern Alexa mithilfe der Bose Music-App eingerichtet wurde und das Mikrophon eingeschaltet ist (siehe Seite 34).

Quellen

Die Fernbedienung hat vier programmierbare Quellentasten (☐, ≡, ☁ und 📀). Sie können diese Tasten programmieren, um Ihr Fernsehgerät, Ihre Kabel-/Satellitenanlage, Ihr Spielsystem, einen DVD- oder Blu-ray Disc™-Player oder eine andere Quelle zu steuern. Sie können zwischen Quellen umschalten, indem Sie die verschiedenen Eingänge an Ihrem Fernsehgerät mithilfe der Fernbedienung auswählen.

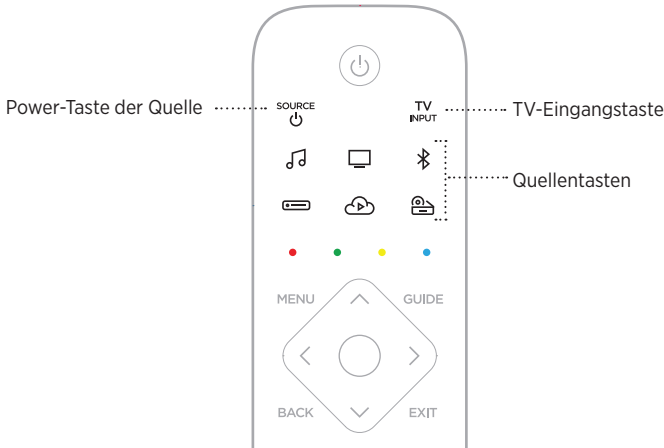

1. Drücken Sie auf der Fernbedienung die entsprechende Quellentaste (☐, ≡, ☁ oder 📀).

Die Fernbedienungstasten leuchten entsprechend der zuletzt ausgewählten Quelle.

2. Drücken Sie ^{SOURCE}☐.

Die Quelle schaltet sich ein.

3. Drücken Sie ^{TV}INPUT.

4. Wählen Sie den richtigen Eingang an Ihrem Fernsehgerät aus.

HINWEISE:

Wenn CEC an Ihrem Fernsehgerät aktiviert ist, kann es sein, dass das Fernsehgerät automatisch zur Quelle wechselt, wenn die Quelle eingeschaltet ist.

Bei Drücken der Quellentasten auf der Fernbedienung wird der TV-Eingang nicht umgeschaltet. Die Soundbar wird eingeschaltet und der Modus der Fernbedienung wird so geändert, dass Sie die Funktionen der Quelle steuern können.

Die Fernbedienung wird bei der Einrichtung des Fernsehgeräts mithilfe der Bose Music-App programmiert. Wenn Sie das Fernsehgerät ersetzen, verwenden Sie die Bose Music-App, um die Fernbedienung des neuen Fernsehgeräts zu programmieren.

Presets

Die Soundbar beinhaltet sechs Presets, die Sie so einstellen können, dass Ton von Ihren bevorzugten Musikdiensten wiedergegeben wird. Nach dem Einstellen können Sie auf Ihre Musik jederzeit durch Berühren einer Taste auf der Fernbedienung oder Verwenden der Bose Music-App zugreifen.



Weitere Informationen über Presets finden Sie unter „Preset-Personalisierung“ auf Seite 28.

Medienwiedergabe, Kanäle und Lautstärke

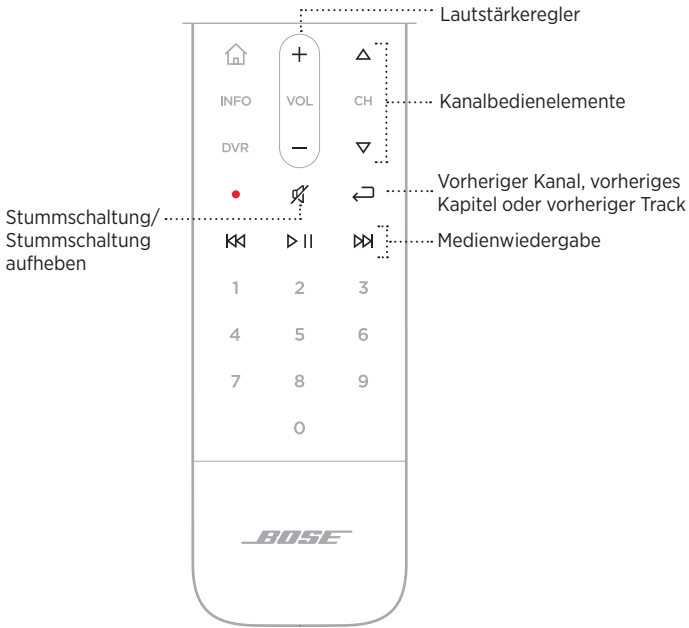

FUNKTION

VORGEHENSWEISE

Wiedergabe/Pause	Drücken Sie > . Wenn der Ton angehalten wurde, leuchten die Seiten der Lichtleiste weiß, bis der Ton wiederhergestellt wird.
Rückwärts springen	Drücken Sie ⏮.
Vorwärts springen	Drücken Sie ⏭.
Vorheriger Kanal, vorheriges Kapitel oder vorheriger Track	Drücken Sie ⏪.
Lautstärke erhöhen	Drücken Sie +. HINWEIS: Um die Lautstärke schnell zu erhöhen, halten Sie + gedrückt.

FUNKTION	VORGEHENSWEISE
Lautstärke verringern	Drücken Sie —. HINWEIS: Um die Lautstärke schnell zu verringern, halten Sie — gedrückt.
Stummschaltung/ Stummschaltung aufheben	Drücken Sie ✖. Wenn der Ton stummgeschaltet wurde, leuchten die Seiten der Lichtleiste weiß, bis der Ton wiederhergestellt wird. HINWEIS: Sie können auch + drücken, um den Ton wiederherzustellen.
Kanal nach oben	Drücken Sie △.
Kanal nach unten	Drücken Sie ▽.

Kabel-/Satellitenfunktionen

Die roten, grünen, gelben und blauen Tasten auf der Fernbedienung stimmen mit den farbkodierten Funktionstasten Ihrer Kabel-/Satellitenanlage überein. Sehen Sie in der Bedienungsanleitung der Kabel/Satellitenanlage nach.

BASSTÖNE EINSTELLEN

1. Wählen Sie in der Bose Music-App auf dem Bildschirm **Mein Bose** Ihre Soundbar aus.
2. Tippen Sie auf das Soundbar-Bild unten rechts auf dem Bildschirm.
3. Tippen Sie auf **Einstellungen**, um den Bass einzustellen.

PROGRAMMIEREN EINER FERNBEDIENUNG EINER FREMDFIRMA

Sie können die Fernbedienung einer Fremdfirma, zum Beispiel die Fernbedienung Ihrer Kabel-/Satellitenanlage, so programmieren, dass Sie damit die Soundbar steuern können. Eine Anleitung finden Sie in der Bedienungsanleitung der Fernbedienung der Fremdfirma oder auf deren Website.

Nach der Programmierung kann die Fernbedienung der Fremdfirma die grundlegenden Soundbar-Funktionen wie Ein-/Ausschalten und Lautstärke.

HINWEIS: Nicht alle Fernbedienungen von Fremdfirmen sind mit der Soundbar kompatibel. Die Fernbedienung muss IR-Signale (Infrarot) unterstützen, um die Soundbar steuern zu können.

Die Soundbar ist Amazon Alexa-fähig. Mit Alexa können Sie die Wiedergabe von Musik anfordern, Nachrichten hören, die Wettervorhersage erhalten, intelligente Haushaltsgeräte steuern und mehr. Die Verwendung von Alexa mit Ihrer Soundbar ist so einfach wie Fragen. Fragen Sie einfach oder verwenden Sie die Aktionstaste  und Alexa antwortet sofort.

HINWEIS: Alexa ist nicht in allen Sprachen und Ländern verfügbar.

EINRICHTEN VON ALEXA MITHILFE DER BOSE MUSIC-APP

1. Wählen Sie in der Bose Music-App auf dem Bildschirm **Mein Bose** Ihre Soundbar aus.
2. Tippen Sie auf das Soundbar-Bild unten rechts auf dem Bildschirm.
3. Tippen Sie auf **Einstellungen** > **Sprachassistent**.
4. Befolgen Sie die Anweisungen in der App.

HINWEIS: Wenn Sie mehrere Bose Music-Produkte in Ihrem Haushalt haben, empfiehlt Bose für ein nahtloses Sprachassistenten-Erlebnis, dass eine Person Alexa für alle Bose Music-Produkte mit ihrem Bose Music-Konto und ihrem Amazon-Konto einrichtet.

ZUGREIFEN AUF ALEXA

Sie können auf Alexa mithilfe Ihrer Stimme oder der Aktionstaste  zugreifen.

HINWEIS: Weitere Informationen darüber, was Alexa tun kann, finden Sie auf: worldwide.Bose.com/Support/SB700

Bedienung per Sprache

Um auf Alexa zuzugreifen, sagen Sie das Aufwachwort „Alexa“ und dann Ihren Wunsch.





VERSUCHEN SIE FOLGENDES	SIE KÖNNEN ZUM BEISPIEL SAGEN
Mit Alexa sprechen	„Alexa, wie ist das Wetter?“
Ton wiedergeben	„Alexa, spiele Niall Horan.“ HINWEIS: Amazon Music ist als Standard-Musikdienst eingestellt. Um den Standard-Musikdienst zu ändern, verwenden Sie die Alexa-App.
Lautstärke regeln	„Alexa, schalte die Lautstärke höher.“
Wiedergabe von einem bestimmten Audiodienst	„Alexa, spiele NPR auf TuneIn.“
Zum nächsten Song springen	„Alexa, nächster Song.“

VERSUCHEN SIE FOLGENDES	SIE KÖNNEN ZUM BEISPIEL SAGEN
Wiedergabe auf einem bestimmten Lautsprecher	„Alexa, spiele Funk im Wohnzimmer“, wobei der Name der Soundbar „Wohnzimmer“ ist. HINWEIS: Stellen Sie sicher, dass Sie den Namen sagen, den Sie in der Bose Music App zugewiesen haben. Wenn mehrere Lautsprecher denselben Namen haben, verwenden Sie den Namen, der in der Alexa-App zugewiesen ist, oder ändern Sie den Namen in der Bose Music-App.
Timer einstellen	„Alexa, stelle einen Timer auf 5 Minuten.“
Mehr Fähigkeiten entdecken	„Alexa, welche neuen Fähigkeiten hast du?“
Alexa stoppen	„Alexa, stoppen.“

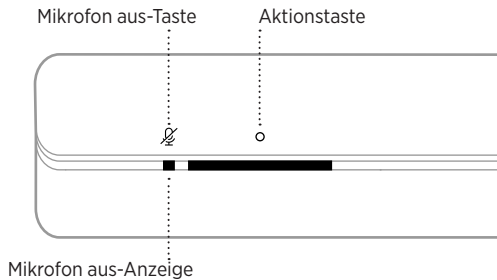
Verwenden der Soundbar-Bedienelemente

Die Aktionstaste  und die „Mikrofon aus“-Taste  werden zum Steuern von Alexa verwendet. Sie befinden sich oben an der Soundbar.



VERSUCHEN SIE FOLGENDES	VORGEHENSWEISE
Zugreifen auf Alexa	Tippen Sie auf  und sagen Sie dann Ihren Wunsch. Eine Liste der Dinge, die Sie versuchen können, finden Sie auf: worldwide.Bose.com/Support/SB700
Timer stoppen	Tippen Sie auf  .
Alexa stoppen	Tippen Sie auf  .
Ein- und Ausschalten des Mikrofons	Tippen Sie auf  . HINWEIS: Wenn das Mikrofon ausgeschaltet ist, leuchtet die „Mikrofon aus“-Anzeige rot und Sie können nicht auf Alexa zugreifen.

Sie können Presets mithilfe der Bose Music-App oder der Fernbedienung steuern.

HINWEIS: Sie können im *Bluetooth*-Modus keine Presets einstellen.

FESTLEGEN VON PRESETS

1. Streamen Sie Musik mithilfe der Bose Music-App.
2. Drücken Sie die Bose Music-Taste  auf der Fernbedienung.

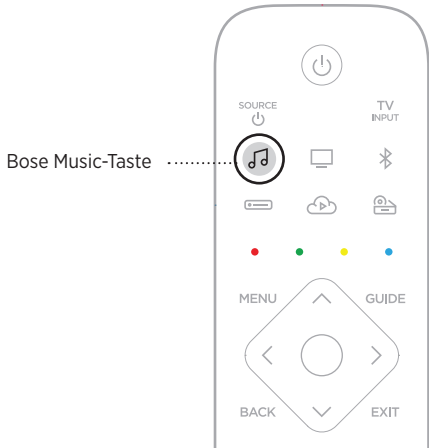

3. Halten Sie eine Preset-Taste gedrückt, bis Sie einen Ton hören.

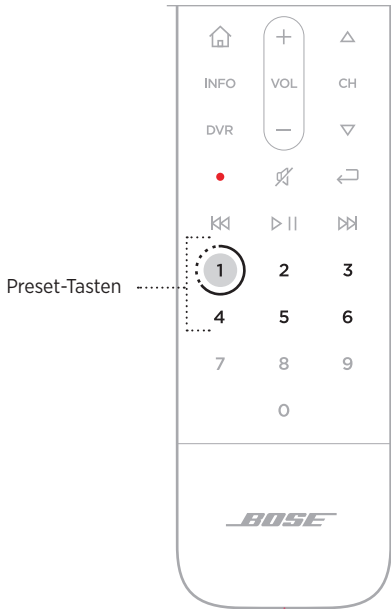

WIEDERGEBEN VON PRESETS

1. Drücken Sie die Bose Music-Taste  auf der Fernbedienung.
2. Zum Wiedergeben von Musik drücken Sie eine Preset-Taste.



Bluetooth-Drahtlostechnologie ermöglicht es Ihnen, Musik von Mobilgeräten wie Smartphones, Tablets und Laptop-Computer zu streamen. Bevor Sie Musik von einem Gerät streamen können, müssen Sie das Gerät mit der Soundbar verbinden.

Beachten Sie Folgendes, bevor Sie *Bluetooth* an der Soundbar verwenden:

Sie können bis zu acht Mobilgeräte in der Geräteliste der Soundbar speichern.

Sie können immer nur ein Gerät gleichzeitig verbinden und Ton von ihm wiedergeben.

Sie können *Bluetooth*-Verbindungen außerdem mithilfe der Bose Music-App verwalten.

ANSCHLIESSEN EINES MOBILGERÄTS

1. Halten Sie die *Bluetooth*-Taste  auf der Fernbedienung gedrückt, bis die Lichtleiste blau blinkt.

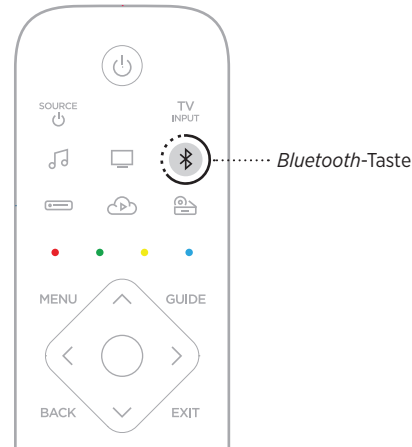

2. Aktivieren Sie die *Bluetooth*-Funktion auf Ihrem Mobilgerät.

TIPP: Das *Bluetooth*-Menü finden Sie normalerweise im Einstellungen-Menü.

3. Wählen Sie Ihre Soundbar aus der Geräteliste aus.

TIPP: Suchen Sie nach dem Namen, den Sie in der Bose Music-App für die Soundbar eingegeben haben. Wenn Sie Ihrer Soundbar keinen Namen gegeben haben, wird der voreingestellte Name angezeigt.



Nach dem Verbinden hören Sie einen Ton. Die Lichtleiste leuchtet weiß und geht dann zu schwarz über. Der Name der Soundbar wird in der Mobilgeräteleiste angezeigt.

TRENNEN EINES MOBILGERÄTS

Verwenden Sie das *Bluetooth*-Menü auf dem Mobilgerät, um Ihr Gerät zu trennen.

ERNEUTES VERBINDEN EINES MOBILGERÄTS

Drücken Sie die *Bluetooth*-Taste ✂ auf der Fernbedienung.

Die Soundbar versucht, sich mit dem zuletzt verbundenen Mobilgerät zu verbinden.

HINWEISE:

Stellen Sie sicher, dass die *Bluetooth*-Funktion an Ihrem Mobilgerät aktiviert ist.

Das Gerät muss sich innerhalb von 9 m befinden und eingeschaltet sein.

LÖSCHEN DER GERÄTELISTE DER SOUNDBAR

Halten Sie ✂ auf der Fernbedienung 10 Sekunden lang gedrückt, bis die Lichtleiste zweimal blau blinkt.

Die LED-Lichtleiste an der Vorderseite der Soundbar zeigt den Soundbar-Status an.

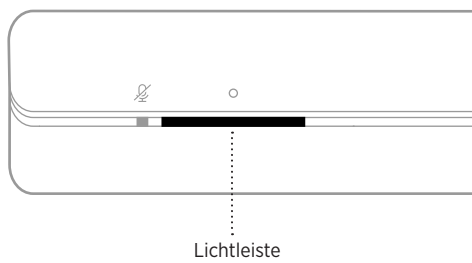

HINWEIS: Die Lichtleiste zeigt den Status jeweils einer ausgewählten Quelle an.

WI-FI-STATUS

Zeigt den Wi-Fi-Verbindungsstatus der Soundbar an.

AKTIVITÄT DER LICHTLEISTE		SYSTEMZUSTAND
Blinkt weiß		Verbindung zu Wi-Fi wird hergestellt
Leuchtet weiß und geht dann zu schwarz über		Mit Wi-Fi verbunden





BLUETOOTH-STATUS

Zeigt den *Bluetooth* Verbindungsstatus der Mobilgeräte an.

AKTIVITÄT DER LICHTLEISTE		SYSTEMZUSTAND
Blinkt blau		Bereit für die Verbindung mit dem Mobilgerät
Blinkt weiß		Verbindung mit dem Mobilgerät wird hergestellt
Leuchtet weiß und geht dann zu schwarz über		Verbunden mit dem Mobilgerät
Blinkt zweimal blau		Geräteliste gelöscht

ALEXA-STATUS

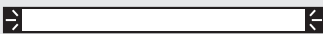
Zeigt den Status von Amazon Alexa an.

AKTIVITÄT DER LICHTLEISTE		SYSTEMZUSTAND
Aus		Alexa ist im Ruhebetrieb
Weißes Licht bewegt sich zur Mitte und leuchtet dann		Alexa hört zu
Weißes Licht bewegt sich zu den Seiten		Alexa denkt nach
Blinkt weiß (voll)		Alexa spricht
Blinkt gelb		Benachrichtigung von Alexa

Mikrofon aus-Anzeige

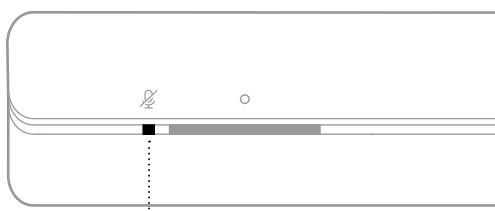





Mikrofon aus-Anzeige

ANZEIGEAKTIVITÄT	SYSTEMZUSTAND
Leuchtet gelb	Das Mikrofon ist ausgeschaltet

UPDATE- UND FEHLERSTATUS

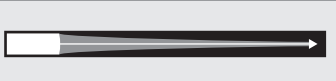
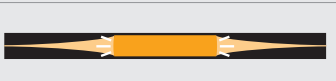
Zeigt den Status der Software-Updates und Fehlermeldungen an.

AKTIVITÄT DER LICHTLEISTE		SYSTEMZUSTAND
Leuchtet gelb		Wi-Fi-Einrichtung läuft
Weißes Licht bewegt sich von rechts nach links		Update wird heruntergeladen
Weißes Licht bewegt sich von links nach rechts		Soundbar wird aktualisiert
Blinkt viermal gelb		Quellenfehler – siehe Bose Music-App
Blinkt viermal rot		Wunsch ist zurzeit nicht verfügbar, versuchen Sie es später erneut
Leuchtet gelb		Soundbar-Fehler – Wenden Sie sich an den Bose-Kundendienst

WI-FI-FUNKTION DEAKTIVIEREN/AKTIVIEREN

Halten Sie auf der Fernbedienung die Bose Music-Taste  und die Taste zum Vorwärtsspringen  gedrückt, bis die Lichtleiste zweimal weiß blinkt und dann zu schwarz übergeht.

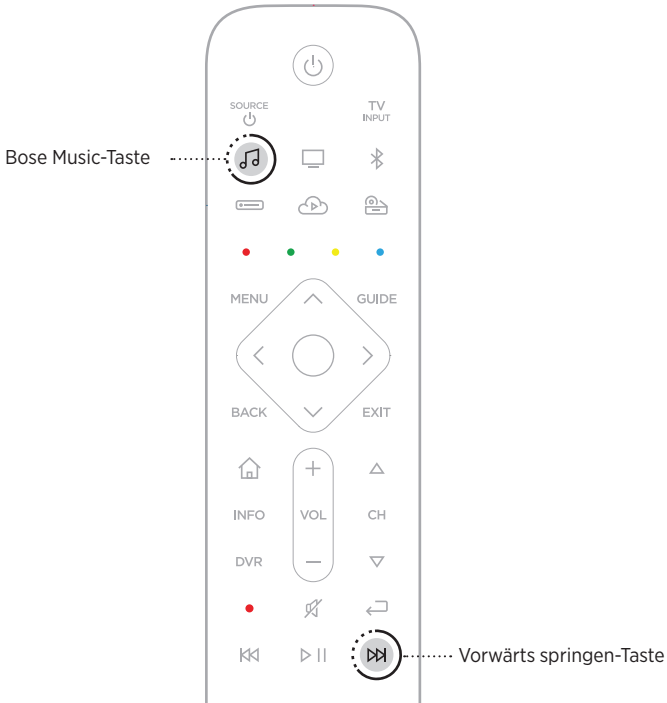

ZUBEHÖR (OPTIONAL) VERBINDEN

Sie können irgendeines dieses Zubehörs mit Ihrer Soundbar verbinden. Weitere Informationen finden Sie in der Bedienungsanleitung Ihres Zubehörs.

Bose-Bassmodul 500: worldwide.Bose.com/Support/BASS500

Bose-Bassmodul 700: worldwide.Bose.com/Support/BASS700

Acoustimass 300-Bassmodul: global.Bose.com/Support/AM300

Bose Surround-Lautsprecher: worldwide.Bose.com/Support/WSS

Virtually Invisible 300 Wireless-Surround-Lautsprecher:

global.Bose.com/Support/VI300

BATTERIEN IN DIE FERNBEDIENUNG EINLEGEN

1. Öffnen Sie die Batterieabdeckung auf der Rückseite der Fernbedienung.

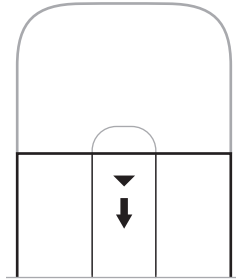

2. Legen Sie die vier mitgelieferten AA 1,5-V-Batterien (IEC-LR3) ein. Beachten Sie die Polung. Die Symbole + und – auf den Batterien und im Batteriefach müssen übereinstimmen.

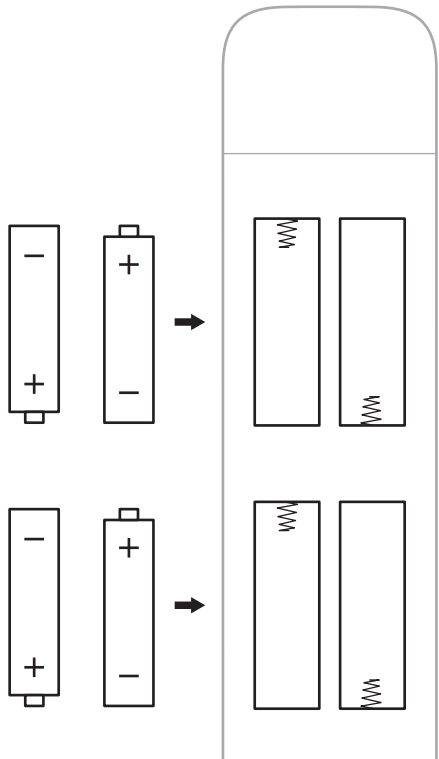

3. Schließen Sie die Batteriefach-Abdeckung wieder.

REINIGEN DER SOUNDBAR

Reinigen Sie die Außenseite der Soundbar mit dem mitgelieferten Reinigungstuch oder einem anderen weichen, trockenen Tuch.

ACHTUNG:

Auf KEINEN Fall dürfen Flüssigkeiten auf das System oder in Öffnungen geschüttet werden.

Blasen Sie KEINE Luft in das System.

Verwenden Sie KEINEN Staubsauger zum Reinigen des Systems.

Verwenden Sie KEINE Sprühdosen in der Nähe des Systems.

Verwenden Sie KEINE Lösungsmittel, Chemikalien und Reinigungsmittel, die Alkohol, Ammoniak oder Scheuermittel enthalten.

Lassen Sie KEINE Gegenstände in Öffnungen fallen.

ERSATZTEILE UND ZUBEHÖR

Ersatzteile und Zubehör können über den Bose-Kundendienst bestellt werden.

Besuchen Sie: worldwide.Bose.com/Support/SB700

EINGESCHRÄNKTE GARANTIE

Auf die Soundbar wird eine übertragbare eingeschränkte Garantie gewährt. Nähere Informationen zur eingeschränkten Garantie finden Sie auf unserer Website unter global.Bose.com/warranty

Eine Anleitung zum Registrieren Ihres Produkts finden Sie unter global.Bose.com/register. Ihre eingeschränkte Garantie ist jedoch unabhängig von der Registrierung gültig.

VERSUCHEN SIE ZUERST DIESE LÖSUNGEN

Bei Problemen mit der Soundbar:

Vergewissern Sie sich, dass die Soundbar an eine stromführende Netzsteckdose angeschlossen ist.

Schließen Sie alle Kabel fest an.

Prüfen Sie den Zustand der Statusanzeigen (siehe Seite 33).

Stellen Sie die Soundbar 0,3 bis 0,9 m von möglichen Störquellen weg (drahtlose Router, kabellose Telefone, Fernsehgeräte, Mikrowellengeräte usw.).

Stellen Sie die Soundbar für ordnungsgemäßen Betrieb innerhalb des für Ihren drahtlosen Router oder Ihr Mobilgerät empfohlenen Bereichs auf.



Beachten Sie beim Aufstellen der Soundbar die Aufstellungsrichtlinien (siehe Seite 13).

ANDERE LÖSUNGEN

Wenn Sie das Problem nicht beheben konnten, sehen Sie in der folgenden Tabelle nach, in der Sie Symptome und Lösungen für gängige Probleme finden. Wenn Sie Ihr Problem nicht beheben können, wenden Sie sich an den Bose-Kundendienst.

Besuchen Sie: worldwide.Bose.com/Support/SB700

SYMPTOM	LÖSUNG
Kein HDMI eARC- (ARC-) oder optischer Anschluss am Fernsehgerät	Schließen Sie das Fernsehgerät mit einem Audiokonverter und einem getrennten Audiokabel, z. B. einem koaxialen 3,5-mm- oder analogen Audiokabel an (nicht mitgeliefert), an. Die Art des benötigten Konverters und Kabels hängt von den Audioausgangsanschlüssen an Ihrem Fernsehgerät ab.
Die Soundbar schaltet sich nicht ein	Schließen Sie das Netzkabel an eine andere Steckdose an. Verwenden Sie zum Einschalten der Soundbar die Fernbedienung (siehe Seite 21). Trennen Sie die Netzkabel von der Soundbar und vom optionalen Bassmodul und den Surround-Sound-Lautsprechern, warten Sie 30 Sekunden und schließen Sie sie an eine Netzsteckdose an.

SYMPTOM	LÖSUNG
<p>Fernbedienung funktioniert nicht oder nur fehlerhaft</p>	<p>Beachten Sie die Polung. Die Symbole + und – auf den Batterien und im Batteriefach müssen übereinstimmen (siehe Seite 38).</p> <p>Tauschen Sie die Batterien aus (siehe Seite 38).</p> <p>Vergewissern Sie sich, dass die Fernbedienung sich innerhalb des Betriebsbereichs (0,6 m) der Soundbar befindet.</p> <p>Stellen Sie sicher, dass sich keine Hindernisse zwischen der Fernbedienung und der Soundbar befinden.</p> <p>Vergewissern Sie sich, dass Sie in der korrekten Quelle sind, indem Sie die Lautstärketaste auf der Fernbedienung drücken und beobachten Sie, ob die richtige Quellentaste blinkt.</p> <p>Halten Sie an der Soundbar die Aktionstaste  5 Sekunden lang getippt, um die Fernbedienung mit der Soundbar abzustimmen. Legen Sie die Batterien in die Fernbedienung ein (siehe Seite 38). Die Fernbedienung schaltet sich ein und die Quellentasten leuchten.</p> <p>HINWEIS: Diese Lösung gilt nur, wenn Alexa nicht eingerichtet wurde.</p>
<p>Unterbrochener oder kein Ton</p>	<p>Wenn die Seiten der Lichtleiste blinken, ist die Soundbar stummgeschaltet. Drücken Sie die „Stummschaltung/Stummschaltung aufheben“-Taste  auf der Fernbedienung, um die Soundbar stummzuschalten.</p> <p>Stellen Sie sicher, dass das Mobilgerät nicht stummgeschaltet ist.</p> <p>Erhöhen Sie die Lautstärke an der Soundbar (siehe Seite 24) oder am Mobilgerät.</p> <p>Schalten Sie zu einer anderen Quelle um (siehe Seite 22).</p> <p>Geben Sie Ton von einer anderen Anwendung oder einem anderen Musikdienst wieder.</p> <p>Wenn der Ton von einer Wi-Fi-Quelle stammt, setzen Sie den Router zurück.</p> <p>Starten Sie Ihr Mobilgerät neu.</p> <p>Vergewissern Sie sich, dass Sie ein kompatibles <i>Bluetooth</i>-Mobilgerät verwenden.</p> <p>HINWEIS: Sie können keine <i>Bluetooth</i>-Kopfhörer mit der Soundbar verbinden.</p> <p>Stellen Sie sicher, dass das HDMI-Kabel der Soundbar an einen Anschluss an Ihrem Fernsehgerät mit der Bezeichnung eARC oder ARC (Audio Return Channel) und nicht an einen üblichen HDMI-Anschluss angeschlossen ist. Falls Ihr Fernsehgerät keinen HDMI eARC- oder ARC-Anschluss hat, schließen Sie die Soundbar mithilfe des optischen Kabels an (siehe Seite 48).</p> <p>Wenn die Soundbar an den HDMI eARC- oder ARC-Anschluss des Fernsehgeräts angeschlossen ist, achten Sie darauf, dass Consumer Electronics Control (CEC) im Menü Ihres TV-Systems aktiviert ist. Es kann sein, dass CEC an Ihrem Fernsehgerät anders bezeichnet ist. Weitere Informationen finden Sie in der Bedienungsanleitung des Fernsehgeräts.</p> <p>Trennen Sie das HDMI-Kabel der Soundbar vom HDMI eARC- oder ARC-Anschluss Ihres Fernsehgeräts und schließen Sie es wieder an.</p> <p>Schließen Sie das optische Kabel an einen Anschluss an Ihrem Fernsehgerät mit der Bezeichnung Output oder OUT und nicht Input oder IN an.</p> <p>Trennen Sie die Netzkabel von der Soundbar und vom optionalen Bassmodul und den Surround-Sound-Lautsprechern, warten Sie 30 Sekunden und schließen Sie sie an eine Netzsteckdose an.</p>



SYMPTOM	LÖSUNG
<p>Soundbar verbindet sich nicht mit dem Bassmodul oder den Surround-Lautsprechern</p>	<p>Informationen zur Fehlerbehebung finden Sie in der Bedienungsanleitung Ihres Bassmoduls oder Surround-Lautsprechers (siehe Seite 37).</p> <p>Stellen Sie sicher, dass das Bassmodul oder die Surround-Lautsprecher mit der Soundbar kompatibel sind (siehe Seite 37).</p> <p>Trennen Sie die Netzkabel von der Soundbar und vom optionalen Bassmodul und den Surround-Sound-Lautsprechern, warten Sie 30 Sekunden und schließen Sie sie an eine Netzsteckdose an.</p>
<p>Kein Ton vom Bassmodul oder den Surround-Lautsprechern</p>	<p>Stellen Sie sicher, dass das Bassmodul oder die Surround-Lautsprecher mit der Soundbar kompatibel sind (siehe Seite 37).</p> <p>Stellen Sie sicher, dass die Software in der Bose Music-App aktuell ist.</p> <p>Stellen Sie den Basspegel mithilfe der Bose Music-App ein (siehe Seite 25).</p> <p>Schalten Sie zu einer anderen Quelle um (siehe Seite 22).</p>
<p>Ton ist aus dem Lautsprecher des Fernsehgeräts zu hören</p>	<p>Stellen Sie sicher, dass das HDMI-Kabel der Soundbar an einen Anschluss an Ihrem Fernsehgerät mit der Bezeichnung eARC oder ARC (Audio Return Channel) angeschlossen ist. Falls Ihr Fernsehgerät keinen HDMI eARC- oder ARC-Anschluss hat, schließen Sie die Soundbar mithilfe des optischen Kabels an (siehe Seite 48).</p> <p>TV-Lautsprecher ausschalten. Weitere Informationen finden Sie in der Bedienungsanleitung des Fernsehgeräts.</p> <p>Wenn die Soundbar an den HDMI eARC- oder ARC-Anschluss des Fernsehgeräts angeschlossen ist, achten Sie darauf, dass Consumer Electronics Control (CEC) im Menü Ihres TV-Systems aktiviert ist. Es kann sein, dass CEC an Ihrem Fernsehgerät anders bezeichnet ist. Weitere Informationen finden Sie in der Bedienungsanleitung des Fernsehgeräts.</p> <p>Trennen Sie das HDMI-Kabel der Soundbar vom HDMI eARC- oder ARC-Anschluss Ihres Fernsehgeräts und schließen Sie es wieder an.</p> <p>Drehen Sie die Lautstärke des Fernsehgeräts auf die niedrigste Einstellung.</p> <p>Schließen Sie die Soundbar sowohl mithilfe des HDMI-Kabels (siehe Seite 47) als auch des optischen Kabels (siehe Seite 48) an.</p>
<p>Schlechter oder verzerrter Ton</p>	<p>Testen Sie verschiedene Quellen, falls verfügbar.</p> <p>Vergewissern Sie sich, dass Ihr Fernsehgerät Surround-Sound wiedergeben kann. Weitere Informationen finden Sie in der Bedienungsanleitung des Fernsehgeräts.</p> <p>Wenn Ton von einem anderen Gerät wiedergegeben wird, verringern Sie die Lautstärke dieses Geräts.</p> <p>Stellen Sie den Basspegel mithilfe der Bose Music-App ein (siehe Seite 25).</p> <p>Schalten Sie die TV-Lautsprecher aus. Weitere Informationen finden Sie in der Bedienungsanleitung des Fernsehgeräts.</p> <p>Führen Sie die ADAPTIQ-Audiokalibrierung aus (siehe Seite 18).</p>

SYMPTOM	LÖSUNG
<p>Die Soundbar gibt keinen Ton von der richtigen Quelle wieder oder wählt nach Verzögerung die falsche Quelle aus</p>	<p>Stellen Sie CEC mithilfe der Bose Music-App auf Alternativ ein.</p> <p>Deaktivieren Sie CEC an der Quelle (weitere Informationen finden Sie in der Bedienungsanleitung der Quelle).</p> <p>Schließen Sie die Soundbar sowohl mithilfe des HDMI-Kabels (siehe Seite 47) als auch des optischen Kabels (siehe Seite 48) an.</p>
<p>Soundbar und Quelle schalten sich nicht gleichzeitig ein/aus</p>	<p>Drücken Sie auf der Fernbedienung die Quellentaste für die Quelle, die nicht mehr synchron ist.</p> <p>Drücken Sie die Power-Taste , um die Quelle ein-/auszuschalten.</p>
<p>Soundbar verbindet sich nicht mit dem Wi-Fi-Netzwerk</p>	<p>Wählen Sie in der Bose Music-App den korrekten Netzwerknamen aus und geben Sie das Netzwerkpasswort (Groß-/Kleinschreibung beachten) ein.</p> <p>Vergewissern Sie sich, dass die Soundbar und das Mobilgerät mit demselben Wi-Fi-Netzwerk verbunden sind.</p> <p>Wenn sich Ihre Netzwerkinformationen geändert haben, sehen Sie unter Seite 17 nach.</p> <p>Aktivieren Sie Wi-Fi am Mobilgerät, das Sie für das Einrichten verwenden.</p> <p>Schließen Sie alle anderen Anwendungen auf dem Mobilgerät.</p> <p>Starten Sie Ihr Mobilgerät und den Router neu.</p> <p>Wenn der Router sowohl 2,4-GHz- als auch 5-GHz-Bänder unterstützt, stellen Sie sicher, dass sowohl Ihr Mobilgerät als auch die Soundbar mit demselben Band verbunden sind.</p> <p>HINWEIS: Geben Sie jedem Band einen eindeutigen Namen, um sicherzustellen, dass Sie sich mit dem richtigen Band verbinden.</p> <p>Setzen Sie den Router zurück.</p> <p>Trennen Sie die Netzkabel von der Soundbar und vom optionalen Bassmodul und den Surround-Sound-Lautsprechern, warten Sie 30 Sekunden und schließen Sie sie an eine Netzsteckdose an. Deinstallieren Sie die Bose Music-App auf Ihrem Mobilgerät, installieren Sie die App erneut und starten Sie die Einrichtung erneut.</p> <p>Verbinden Sie sich mithilfe eines Ethernet-Kabels mit dem Netzwerk.</p>
<p>Soundbar verbindet sich nicht mit dem Mobilgerät</p>	<p>Schalten Sie die <i>Bluetooth</i>-Funktion am Mobilgerät aus und wieder ein. Löschen Sie Ihre Soundbar aus der <i>Bluetooth</i>-Liste. Verbinden Sie sie erneut (siehe Seite 31).</p> <p>Verbinden Sie ein anderes Mobilgerät (siehe Seite 31).</p> <p>Vergewissern Sie sich, dass Sie ein kompatibles <i>Bluetooth</i>-Mobilgerät verwenden.</p> <p>HINWEIS: Sie können keine <i>Bluetooth</i>-Kopfhörer mit der Soundbar verbinden.</p> <p>Löschen Sie die Soundbar aus der <i>Bluetooth</i>-Abstimmliste des Mobilgeräts und verbinden Sie sie erneut (siehe Seite 31).</p> <p>Löschen Sie die Geräteliste der Soundbar (siehe Seite 32) und verbinden Sie sie erneut (siehe Seite 31).</p>

SYMPTOM	LÖSUNG
Bose Music-App funktioniert auf dem Mobilgerät nicht	<p>Vergewissern Sie sich, dass die Bose Music-App mit Ihrem Gerät kompatibel ist. Besuchen Sie: worldwide.Bose.com/Support/SB700</p> <p>Deinstallieren Sie die Bose Music-App auf Ihrem Mobilgerät und installieren Sie die App dann erneut (siehe Seite 16).</p>
Soundbar ist beim Hinzufügen eines weiteren Bose-Kontos nicht sichtbar	<p>Stellen Sie sicher, dass Freigabe an der Soundbar mithilfe der Bose Music-App aktiviert ist.</p> <p>Vergewissern Sie sich, dass die Soundbar und das Mobilgerät mit demselben Wi-Fi-Netzwerk verbunden sind.</p>
Alexa reagiert nicht	<p>Stellen Sie sicher, dass Alexa mithilfe der Bose Music-App eingerichtet wurde (siehe Seite 26).</p> <p>HINWEIS: Die Soundbar muss mithilfe der Bose Music-App eingerichtet und mit Ihrem Wi-Fi-Netzwerk verbunden werden.</p> <p>Sie müssen sich an einem Land befinden, an dem Amazon Alexa verfügbar ist.</p> <p>Stellen Sie sicher, dass die „Mikrofon aus“-Anzeige nicht rot leuchtet. Wie Sie das Mikrofon einschalten, finden Sie auf Seite 27.</p> <p>Stellen Sie sicher, dass Sie den Namen sagen, den Sie in der Bose Music App zugewiesen haben. Wenn mehrere Lautsprecher denselben Namen haben, verwenden Sie den Namen, der in der Alexa-App zugewiesen ist, oder ändern Sie den Namen in der Bose Music-App.</p> <p>Zusätzlichen Support erhalten Sie auf: worldwide.Bose.com/Support/SB700</p>
Preset reagiert nicht	<p>Vergewissern Sie sich, dass das Preset eingestellt wurde (siehe Seite 28).</p>

ZURÜCKSETZEN DER SOUNDBAR

Ein Zurücksetzen des Systems löscht alle Quellen-, Lautstärke-, Netzwerk- und ADAPTiQ-Audiokalibrierungseinstellungen von der Soundbar und stellt die werkseitigen Originaleinstellungen wieder her.

1. Halten Sie auf der Fernbedienung die Power-Taste  und die Taste zum Vorwärtsspringen  5 Sekunden lang gedrückt, bis die Lichtleiste zweimal weiß blinkt und dann zu schwarz übergeht.

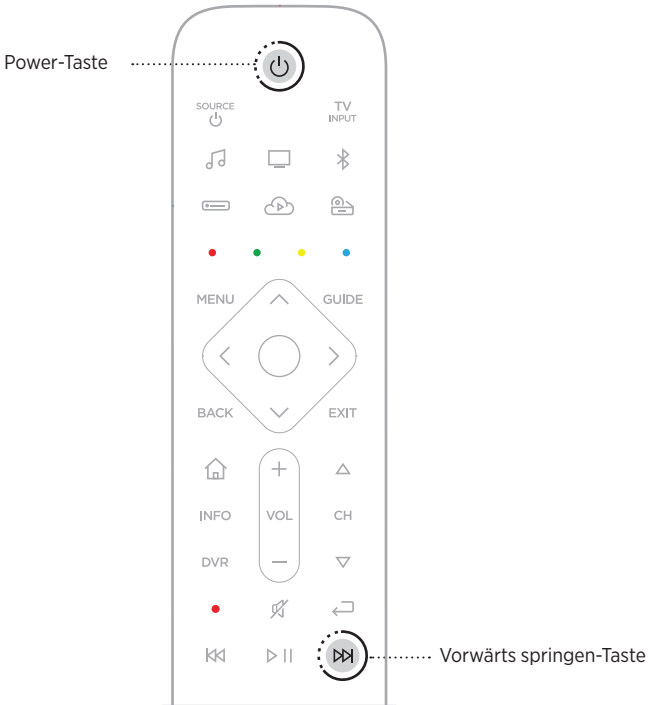

Die Soundbar wird neu gestartet. Wenn das Zurücksetzen abgeschlossen ist, leuchtet die Lichtleiste gelb.

2. So stellen Sie das Netzwerk und die Audioeinstellungen der Soundbar wieder her:
 - a. Starten Sie die Bose-App auf Ihrem Mobilgerät und fügen Sie das System zum Netzwerk hinzu (siehe „Bestehende Bose Music-App-Nutzer“ auf Seite 17).
 - b. Führen Sie die ADAPTiQ-Audiokalibrierung mithilfe der Bose Music-App durch.

ANSCHLUSSMÖGLICHKEITEN

Sie haben die folgenden zwei Möglichkeiten, um die Soundbar an Ihr Fernsehgerät anzuschließen:

Option 1 (bevorzugt): HDMI eARC oder ARC (Audio Return Channel)

Option 2: Optisch

HINWEIS: Die bevorzugte Option ist das Anschließen der Soundbar unter Verwendung des HDMI-Kabels an den HDMI eARC- oder ARC-Anschluss des Fernsehgeräts.

1. Suchen Sie an der Rückseite des Fernsehgeräts das **HDMI IN-** und **Audio OUT-** (digital) Anschlussfeld.

HINWEIS: Das Anschlussfeld Ihres Fernsehgeräts sieht möglicherweise nicht wie abgebildet aus. Suchen Sie nach der Form des Anschlusses.

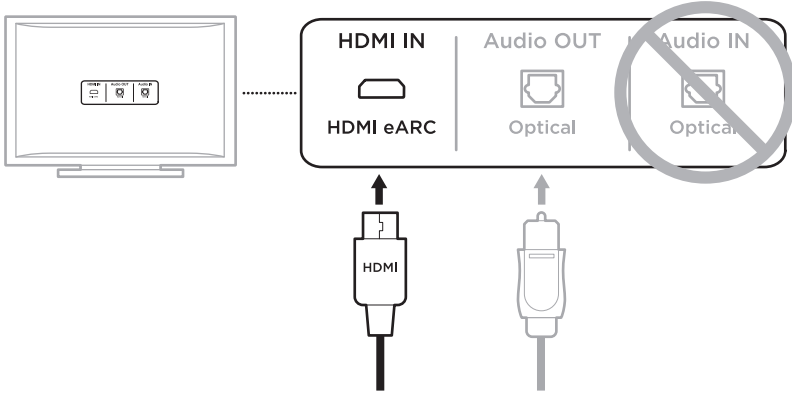

Option 1 (bevorzugt)
HDMI eARC oder ARC:
 Verwenden Sie das HDMI-Kabel für diese Verbindung.

Option 2:
Optisch: Wenn Ihr Fernsehgerät keinen HDMI eARC- oder ARC-Anschluss hat, verwenden Sie ein optisches Kabel für diese Verbindung.

2. Auswählen eines Audiokabels.

ANSCHLIESSEN DER SOUNDBAR AN DAS FERNSEHGERÄT

Schließen Sie nach Auswahl eines Audiokabels die Soundbar an das Fernsehgerät an.

Option 1 (bevorzugt): HDMI eARC oder ARC

1. Schließen Sie ein Ende des HDMI-Kabels an den **HDMI eARC-** oder **ARC-**Anschluss des Fernsehgeräts an.

HINWEIS: Stellen Sie sicher, dass das HDMI-Kabel an einen HDMI eARC- oder ARC-Anschluss am Fernsehgerät und nicht an einen üblichen HDMI-Anschluss anschließen. Falls Ihr Fernsehgerät keinen HDMI eARC- oder ARC-Anschluss hat, sehen Sie unter Seite 48 nach.

2. Schließen Sie das andere Ende des Kabels an den **HDMI (ARC)-**Anschluss an der Soundbar an.

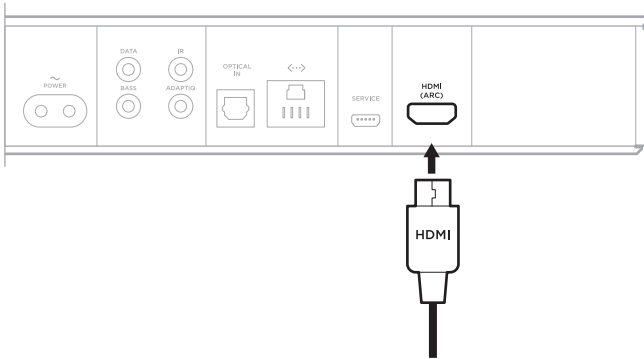

Option 2: Optisch

Wenn Ihr Fernsehgerät keinen HDMI eARC- oder ARC-Anschluss hat, verwenden Sie das optische Kabel, um die Soundbar an das Fernsehgerät anzuschließen.

1. Entfernen Sie die Schutzkappe von beiden Enden des optischen Kabels.

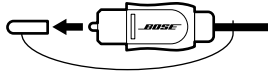

ACHTUNG: Wenn Sie den Stecker falsch herum hineinstecken, kann dies den Stecker und/oder Anschluss beschädigen.

2. Schließen Sie ein Ende des optischen Kabels an den **Optical OUT**-Anschluss des Fernsehgeräts an.
3. Halten Sie den Stecker am anderen Ende des optischen Kabels.
4. Richten Sie den Stecker am **OPTICAL IN**-Anschluss der Soundbar aus und stecken Sie ihn vorsichtig hinein.

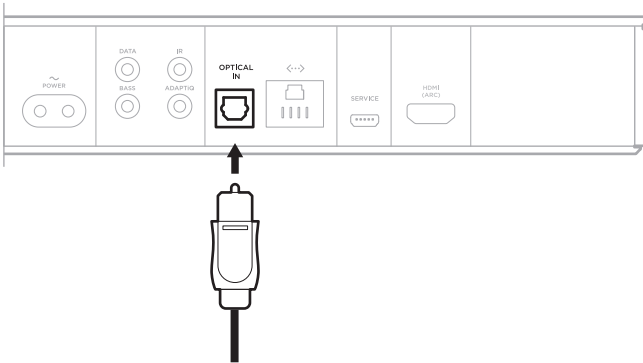



HINWEIS: Der Anschluss hat eine Tür mit Scharnier, die nach innen schwenkt, wenn Sie den Stecker hineinstecken.

5. Stecken Sie den Stecker fest in den Anschluss, bis Sie ein Klicken hören oder spüren.



ÜBERPRÜFEN DES TONS

HINWEIS: Um keinen verzerrten Ton zu hören, schalten Sie die TV-Lautsprecher aus. Weitere Informationen finden Sie in der Bedienungsanleitung Ihres Fernsehgeräts.

1. Schalten Sie das Fernsehgerät ein.
2. Wenn Sie eine Kabel-/Satellitenanlage oder eine andere sekundäre Quelle verwenden:
 - a. Schalten Sie diese Quelle ein.
 - b. Wählen Sie den entsprechenden Fernseheingang aus.
3. Wenn die Soundbar nicht eingeschaltet wird, drücken Sie die Power-Taste  auf der Fernbedienung.
Sie hören Ton von der Soundbar.
4. Drücken Sie die „Stummschaltung/Stummschaltung aufheben“-Taste .
Sie hören keinen Ton von den TV-Lautsprechern oder der Soundbar.

HINWEIS: Wenn Sie keinen Ton aus der Soundbar hören oder Ton aus den TV-Lautsprechern hören, sehen Sie unter „Fehlerbehebung“ auf Seite 40 nach.

