

BOSE[®]



SoundTouch™ 120 home theater system



Brugervejledning • Bedienungsanleitung
Gebruikershandleiding • Käyttöohje • Manuale di istruzioni
Felhasználói útmutató • Podręcznik użytkownika
Manual do Proprietário • Bruksanvisning

Fontos biztonsági utasítások

Kérjük, olvassa el figyelmesen ezt a kezelési útmutatót, és őrizze meg a későbbiekre.



A háromszögbe rajzolt, nyílban végződő villámszimbólum arra figyelmezteti a felhasználót, hogy a rendszer burkolatán belül veszélyes mértékű, szigetelés nélküli feszültség található, amely elég erős ahhoz, hogy áramütést okozzon.



Az egyenlő oldalú háromszögben látható felkiáltójel a kezelői útmutatóban található fontos üzemeltetési és karbantartási utasításokra hívja fel a felhasználó figyelmét.



VIGYÁZAT:

- A tűz és az áramütés kockázatának csökkentése érdekében a rendszert óvja az esőtől és a nedvességtől.
- Ügyeljen arra, hogy a készülékre ne csöpögjön, illetve ne fröccsenjen víz. A készülékre és annak közelébe ne helyezzen vázát vagy más, folyadékkal töltött tárgyat. A többi elektronikus rendszerhez hasonlóan ezen termékénél is vigyázzon arra, hogy annak egyetlen részébe se kerüljön folyadék. A termék folyadékkal történő érintkezése meghibásodáshoz vezethet, és tüzet is okozhat.
- Csak AA (IEC LR06) alkáli elemet (vagy elemeket) használjon.
- A termékre és annak közelébe tilos gyertyát vagy egyéb nyílt lánggal működő eszközt helyezni.



FIGYELEM!

Ne kísérelje meg a termék engedély nélküli módosítását. Az engedély nélküli módosítások kedvezőtlenül befolyásolhatják a biztonságot, a jogszabályi megfelelést és a rendszer teljesítményét, valamint a garancia érvénytelenítését vonhatják maguk után.

A hangos zene huzamosabb ideig történő hallgatása hallássérülést okozhat. Fejhallgató használatakor ne alkalmazzon túlzott hangerőt, illetve ügyeljen arra, hogy azt ne alkalmazza huzamosabb ideig.



VIGYÁZAT: A termék apró alkatrészei fulladást okozhatnak. 3 éves kor alatti gyermekek számára nem alkalmas.



FIGYELEM: A termék mágneses anyagot tartalmaz. Ha szeretné tudni, hogy a mágneses anyag befolyásolhatja-e az Ön beültetett orvosi eszközének működését, forduljon orvosához.

MEGJEGYZÉSEK:

- A termék címkéje a konzol alján található.
- Ha leválasztóegységként a hálózati csatlakozódugaszt vagy a készülékcsatlakozót használja, az ilyen leválasztóegységnek mindig működőképes állapotban kell lennie.
- A termék csak zárt helyiségben használható. Nem a szabadban, lakóautón vagy hajón való használatra készült, és az ilyen használat szempontjából nem tesztelték.
- A rendszerhez mellékelt hangszóró- és összekötőkábelek fali beépítésre nincsenek jóváhagyva. Fali beépítés esetén tekintse meg a helyi építési előírásokat a megfelelő vezeték és kábel kiválasztásához.

Fontos biztonsági utasítások

1. Olvassa el ezeket az utasításokat.
2. Őrizze meg ezeket az utasításokat.
3. Tartsa be minden figyelmeztetést.
4. Tartsa be az összes utasítást.
5. Ne használja a készüléket víz közelében.
6. Csak száraz ronggyal tisztítsa.
7. Ne zárja el a szellőzőnyílásokat. A terméket a gyártó utasításainak megfelelően helyezze el.
8. Ne helyezze a terméket hőforrás, például fűtőtest, tűzhely vagy más hőtermelő berendezés (ideértve az erősítőket is) közelébe.
9. A tápegységet vagy a tápkábelt úgy helyezze el, hogy ne léphessenek rá, és ne csipődhessen be – főleg a dugóknál, dugaszolóaljzatoknál és azon a helyen, ahol a tápkábel kilép a készülékből.
10. Kizárólag a gyártó által meghatározott kiegészítőket/tartozékokat használja.
11. Húzza ki a készülék dugóját villámláskor, vagy ha hosszabb ideig nem fogja használni.
12. Bízson minden javítást megfelelő képzéssel rendelkező szakemberre. Szervizelésre akkor van szükség, ha a készülék valamilyen módon meghibásodott, például megsérült a tápkábele, folyadék ömlött vagy nehéz tárgy esett rá, eső vagy nedvesség érte, működésében rendellenesség tapasztalható, vagy leesett.

Megjegyzés: A berendezést a FCC törvények 15. cikke szerint tesztelték. Ez alapján a berendezés megfelel a „B” osztályú digitális eszközök előírásainak. Ezen határértékek megfelelő védelmet nyújtanak a káros sugárzások ellen lakóépületen belül. A berendezés rádiófrekvenciás energiát termel, használ el sugározhat, és amennyiben nem az utasításoknak megfelelően helyezik üzembe és használják, a rádiókommunikációra nézve káros interferenciát okozhat. Arra azonban nincs garancia, hogy adott üzembe helyezés esetén nem lép fel interferencia. Ha a berendezés nem kívánt interferenciával zavarja a rádió- vagy a tévéadást (ezt a berendezés ki- és bekapcsolásával lehet ellenőrizni), javasoljuk, hogy az interferencia kiküszöbölése érdekében próbálkozzon az alábbiak egyikével:

- Fordítsa el vagy helyezze át a vevőantennát.
- Növelje a berendezés és a vevőkészülék közötti távolságot.
- Csatlakoztassa a készüléket a vevőkészülékétől különböző elektromos hálózaton lévő aljzatba.
- Forduljon a forgalmazóhoz vagy rádió-/tévészerezőhöz.

A Bose Corporation által kifejezetten jóvá nem hagyott módosítások vagy változtatások esetén érvénytelenné válhat a berendezés működtetésére adott felhasználói engedély.

Az eszköz megfelel a FCC szabályzata 15. részének és az Industry Canada nem engedélyköteles RSS-szabványainak. Az üzemeltetésnek az alábbi két feltételnek kell megfelelnie: (1) ez a termék nem okozhat káros interferenciát, (2) ennek a terméknek el kell viselnie minden interferenciát, beleértve a nem kívánt működést okozó interferenciát is.

A SoundTouch™ vezeték nélküli adapterhez:

A berendezés telepítése és működtetése során az eszköz és az emberi test között legalább 20 cm-es távolságot kell tartani.

Ez a „B” osztályú digitális készülék megfelel a kanadai ICES-003 szabványnak.

CAN ICES-3 (B) /NMB-3 (B)

Ez a készülék megfelel a FCC és az Industry Canada által az általános népességre vonatkozóan megállapított sugárzási határértékeknek. A készüléket tilos bármilyen antenna vagy jeladó mellé helyezni, illetve azokkal együtt használni.



廢電池請回收

A használt elemeket helyesen, a helyi előírásoknak megfelelően kezelje hulladékként.

Az elemeket tilos elégetni.



Ez a szimbólum azt jelenti, hogy a terméket nem szabad a háztartási hulladékkal együtt kidobni, hanem egy megfelelő hulladékkezelő létesítményben kell leadni, ahol gondoskodnak a termék újrahasznosításáról. A megfelelő hulladékkezelés és újrahasznosítás hozzájárul a természeti erőforrások, az emberi egészség és a környezet védelméhez. A hulladékká vált termék kezelésével és újrahasznosításával kapcsolatos további információkért forduljon a helyi önkormányzat hulladékkezeléssel megbízott szolgáltatójához, vagy ahhoz az üzemhez, ahol ezt a terméket vásárolta.



A Bose Corporation ezennel kijelenti, hogy jelen termék megfelel a rádióberendezésekre és távközlési végberendezésekre vonatkozó 1999/5/EK irányelv és minden más idevonatkozó EU-irányelv alapvető követelményeinek és egyéb rendelkezéseinek. A teljes megfeleléségi nyilatkozat megtalálható a következő címen: www.Bose.com/compliance

Mérgező vagy veszélyes anyagok és vegyi elemek nevei a termékben

Alkatrész neve	Mérgező vagy veszélyes anyagok és elemek					
	Ólom (Pb)	Higany (Hg)	Kadmium (Cd)	Hat vegyértékű króm (Cr(VI))	Polibrominált bifenil (PBB)	Polibrominált difeniléter (PBDE)
NYÁK-ok	X	O	O	O	O	O
Fémrészek	X	O	O	O	O	O
Műanyag részek	O	O	O	O	O	O
Hangszórók	X	O	O	O	O	O
Kábelek	X	O	O	O	O	O

Ez a táblázat az SJ/T 11364 előírásainak megfelelően készült.

O: Azt jelzi, hogy az adott mérgező vagy veszélyes anyag mennyisége az adott alkatrész egyetlen homogén anyagában sem éri el a GB/T 26572 által meghatározott határértéket.

X: Azt jelzi, hogy az adott mérgező vagy veszélyes anyagot az alkatrész legalább egy homogén anyaga az GB/T 26572 korlátozó előírásait meghaladó mértékben tartalmazza.

Jogszabályi megfelelés

Feljegyzendő és megőrzendő adatok:

A gyári számok az Acoustimass® modul csatlakozópánélján és a távvezérlő csomagolásán találhatóak.

Típuszám: _____

A modul gyári száma: _____

A távvezérlő gyári száma: _____

A konzol sorozatszám: _____

A hangsugárzó sorozatszám: _____

A vásárlás dátuma: _____

A vásárlási bizonylatot érdemes a kezelési útmutató mellett tartani.

Gyártás dátuma

A gyári szám négy félkövré számjegye a gyártás napját jelöli. Az 1. számjegy a gyártás évét jelöli. Például az „5” 2005-öt vagy 2015-öt jelöl. A 2–4. számjegyek a hónapot és a napot jelölik. Például a „001” január 1-jét, míg a „365” december 31-ét jelöl.

Kínai importőr: Bose Electronics (Shanghai) Company Limited, Part C, Plan 9, No. 353 North Riyang Road, China (Shanghai) Pilot Free Trade Zone

EU-importőr: Bose GP, Castleblayney Road, Carrickmacross, Ireland

Taiwani importőr: Bose Taiwan Branch, Room 905, 9F, Worldwide House, 131 Min Sheng East Rd, Section 3, Taipei, Taiwan, 105

Az App Store az Apple Inc. szolgáltatásának jele.

Az Amazon, a Kindle és a Fire az Amazon.com, Inc. vagy leányvállalatainak védjegye.

Az Android és a Google Play a Google, Inc. védjegyei.

A Blu-ray Disc™ és a Blu-ray™ a Blu-ray Disc Association védjegye.

A Bluetooth® szövevény és logók a Bluetooth SIG, Inc. tulajdonát képező bejegyzett védjegyek, és a Bose Corporation minden esetben engedéllyel használja őket.

 **DOLBY DIGITAL** A Dolby Laboratories licence alapján gyártva. A „Dolby” és a kettős D szimbólum a Dolby Laboratories védjegye.

 **DTS** A DTS szabadalmi megtalálhatók a <http://patents.dts.com> oldalon. A Digital Theater Systems, INC. licence alapján gyártva. A DTS, a szimbólum, valamint az & DTS és a szimbólum együttesen a DTS, INC. bejegyzett védjegye. A DTS Digital Surround a DTS, Inc. védjegye. © DTS, Inc. Minden jog fenntartva.

 **HDMI**™ A „HDMI” és a „HDMI High-Definition Multimedia Interface” kifejezés és a HDMI logó a HDMI Licensing LLC védjegye vagy bejegyzett védjegye az Egyesült Államokban és más országokban.



Az iHeartRadio az iHeartMedia, Inc. bejegyzett védjegye.

Ez a termék a Spotify szoftverrel rendelkezik, amelyre külső gyártók alábbi helyen található licencei vonatkoznak:

www.spotify.com/connect/third-party-licenses.

A Spotify a Spotify AB bejegyzett védjegye.

A SoundTouch és a vezeték nélküli hangjegy ábrája a Bose Corporation bejegyzett védjegyei az Egyesült Államokban és más országokban.

A Wi-Fi a Wi-Fi Alliance bejegyzett védjegye.

© 2015 Bose Corporation. Előzetes írásos engedély nélkül a jelen kiadvány semmilyen része nem sokszorosítható, módosítható, terjeszthető, illetve nem használható fel semmilyen más módon.

Bevezetés

A SoundTouch™ 120 házimozirendszer bemutatása	8
Rendszerjellemzők.....	8
SoundTouch™	8
A SoundTouch™ funkciói	8
A rendszer kicsomagolása	9
Irányelvek az elhelyezéshez	10
Példa a rendszer elhelyezésére	10

Az Acoustimass® modul beállítása

A gumitalpak felhelyezése az Acoustimass modulra	11
Az Acoustimass modul csatlakoztatása az áramforráshoz.....	12

A hangsugárzó beállítása

A hangsugárzó csatlakoztatása.....	13
A hangsugárzó felszerelése a falra.....	13

A konzol beállítása

A SoundTouch™ vezeték nélküli adapter csatlakoztatása	14
A konzol csatlakoztatása a tévéhez.....	14
A HDMI™ ARC csatlakozó használata.....	14
HDMI™ ARC csatlakozóval nem rendelkező tévék esetén	15
A konzol csatlakoztatása más forrásokhoz	16
HDMI™-kompatibilis források csatlakoztatása	16
Nem HDMI™-kompatibilis források csatlakoztatása.....	16
Csatlakozás kizárólag hangot kibocsátó forrásokhoz	16

A rendszer üzembe helyezése

A konzol csatlakoztatása az elektromos hálózathoz.....	17
A távvezérlő elemeinek behelyezése.....	17
A rendszer bekapcsolása és a nyelv kiválasztása.....	18
A hang ellenőrzése.....	18

Tartalom

ADAPTiQ®

Az ADAPTiQ® hangkalibráció elvégzése	19
--	----

A SoundTouch™ beállítása

A rendszer csatlakoztatása a Wi-Fi® hálózathoz	20
A rendszer hozzáadása egy meglévő SoundTouch™-fiókhoz	20
A SoundTouch™ alkalmazás letöltése és telepítése	20
A rendszer csatlakoztatása az otthoni Wi-Fi® hálózathoz	20

A rendszer használata

A távvezérlő gombjai	21
Az univerzális távvezérlő programozása	22
Consumer Electronics Control	22
A HDMI™-csatlakoztatású források tesztelése a CEC funkcióval	22
A távvezérlő beprogramozása a forrás vezérlésére	23
Forrás kiválasztása	24
Egy Bose® rendszerhez csatlakoztatott forrás kiválasztása	24
Választás a tévéhez csatlakoztatott források közül	24
Univerzális forrásgombok és konzolcsatlakozók	24
A  gomb használata	25
SoundTouch™	25
Bluetooth® vezeték nélküli technológia	25
OLD. AUX	25
A hangerő szabályozása	26
Funkciógombok	26
Nem a Bose® által gyártott távvezérlő programozása	26

A SoundTouch™ használata

A SoundTouch™ elérése	27
A SoundTouch™ alkalmazás használata	27
A SoundTouch™-forrás használata	27

Bluetooth®

Bluetooth®-kompatibilis eszköz párosítása.....	28
Kapcsolódás párosított Bluetooth® eszközhöz	29
A  gomb használata	29
A Bluetooth® funkció használata a párosított eszközön	29

Rendszerinformációk megtekintése

A Rendszer menü használata.....	30
Hibaüzenetek	31
Az Acoustimass® modul állapotjelzője	31

Rendszerinformációk megtekintése

Ápolás és karbantartás

Hibaelhárítás	32
Ha a konzol nem találja az Acoustimass® modult	35
Az ADAPTiQ® hangkalibrációs eljárás hibaüzenetei	35
A rendszer gyári beállításainak visszaállítása	36
Forrás gomb visszaállítása a távvezérlőn.....	36
Szervizcsatlakozók a Acoustimass® modulon.....	36
Tisztítás.....	37
Ügyfélszolgálat	37
Korlátozott garancia	37
Műszaki adatok	37

Függelék: Üzembe helyezés számítógép segítségével

Fontos üzembe helyezési információk.....	38
Üzembe helyezés asztali számítógép segítségével	38
A rendszer üzembe helyezése számítógép segítségével	38

Bevezetés

A SoundTouch™ 120 házimozirendszer bemutatása

A SoundTouch™ 120 házimozirendszer a Bose® termékektől megszokott minőségű hangzást biztosítja a videoforrásokhoz, és emellett a SoundTouch™ és a Bluetooth® technológia előnyeit is nyújtja.

Rendszerjellemzők

- A Bose fejlett hangfeldolgozása természetes és valóság-hű hangzást biztosít.
- Az ADAPTIQ® hangkalibráció optimalizálja a hangminőséget.
- A kijelzőről leolvashatók a rendszer beállításai és információi.
- A HDMI™-csatlakozás egyszerű telepítést és kiemelkedő hangminőséget biztosít valamennyi csatlakoztatott forrás esetében.
- Támogatja a Consumer Electronics Control (CEC) funkciót.
- A programozható univerzális távvezérlővel a tévé, a kábeltévé/műholdvevő egység és a rendszerhez csatlakoztatott más forrás is vezérelhető.
- A rejtett, vezeték nélküli Acoustimass® modul erős mélyhangzást biztosít.
- A hangsugárzó falra szerelhető (a készlet külön megvásárolható).
- A SoundTouch™ vezeték nélküli adapter lehetővé teszi a SoundTouch™ és a Bluetooth® használatát a rendszeren.

SoundTouch™

A SoundTouch™ az otthoni Wi-Fi hálózaton keresztüli vezeték nélküli adatátvitellel tiszta, teljes teret betöltő hangzást biztosít. Ha otthonában rendelkezik Wi-Fi® kapcsolattal, akkor tetszése szerint bármelyik szobában hallgathatja a kedvenc zeneszámainak.

A SoundTouch™ funkciói

- Az internetes rádiót, a zenei szolgáltatásokat és zenetárának tartalmát vezeték nélkül is elérheti.
- Személyre szabott előbeállítások segítségével egyszerűen hozzáférhet kedvenc zeneszámainak.
- Vezeték nélküli üzembe helyezés okostelefon vagy táblagép használatával.
- A rendszer a meglévő otthoni Wi-Fi hálózattal használható.
- Zenehallgatás a Bluetooth® funkciót támogató eszközökről.
- Ingyenes SoundTouch™ alkalmazás számítógépre, okostelefonra és táblagépre.
- A többszobás zenehallgatási élmény biztosításához a rendszer bármikor egyszerűen bővíthető.
- A Bose® hangrendszerek széles választékából kiválaszthatja az adott szobának legmegfelelőbb megoldást.

A rendszer kicsomagolása

Óvatosan csomagolja ki a dobozt, és ellenőrizze a következő alkatrészek meglétét:

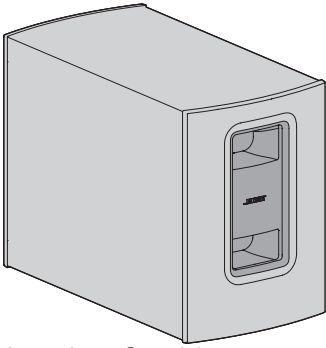

Acoustimass® modul



Gumi alátét

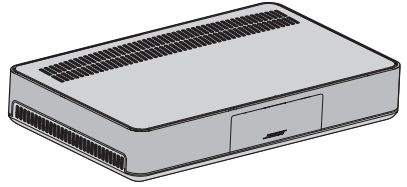

Konzol

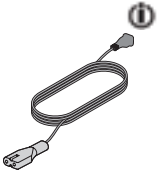

Acoustimass tápkábele



Konzol tápkábele

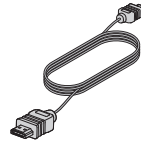

HDMI™-kábel

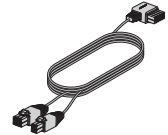

Hangszórókábel

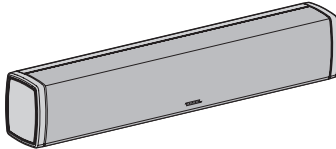

Hangsugárzó

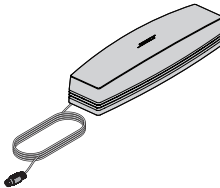

SoundTouch™ vezeték nélküli adapter series II

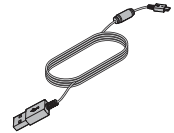

USB-kábel

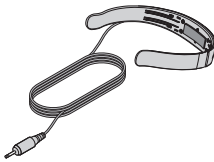

ADAPTiQ® fejhallgató



Univerzális távvezérlő

 A régióknak megfelelő hálózati csatlakozósínórok vannak mellékelve.

Megjegyzés: Ha a rendszer bármelyik részén sérülést tapasztal, ne használja a rendszert. Forduljon a Bose® hivatalos viszonteladójához, vagy a Bose ügyfélszolgálatához. Nézze meg a dobozban található elérhetőségi listát.

Bevezetés

Írányelvek az elhelyezéshez

A vezeték nélküli interferencia elkerülése érdekében tartsa távol a többi vezeték nélküli eszközt a rendszertől. A rendszert fém szekrényeken kívül, azoktól távol, valamint audio/video alkatrészekről és közvetlen hőforrástól távol helyezze el.

Acoustimass® modul	<ul style="list-style-type: none">• Állítsa az Acoustimass modult a lábaira annál a falnál, amely mellett a tévé található, vagy bármely egyéb falnál a szoba első harmadában.• Válasszon egy stabil és egyenes felületet. A rezgés miatt az Acoustimass modul elmozdulhat, főleg sima felületen, például márványon, üvegen vagy fényesre csiszolt fán.• A modult egy váltakozó áramú, működő elektromos hálózati aljzat közelében kell elhelyezni.
Hangsugárzó	<ul style="list-style-type: none">• A hangsugárzót a tévé elé helyezze.• Ne helyezze szekrény belsejébe.
Konzol	<ul style="list-style-type: none">• A konzolt a tévé közelében helyezze el. NE helyezze a tévét a konzol tetejére.• A modult egy váltakozó áramú, működő elektromos hálózati aljzat közelében kell elhelyezni.
SoundTouch™ vezeték nélküli adapter	<ul style="list-style-type: none">• (A vezeték nélküli interferencia elkerülése érdekében az adaptert helyezze 0,3–1,8 méterre az Acoustimass® modultól és a konzoltól.

Példa a rendszer elhelyezésére

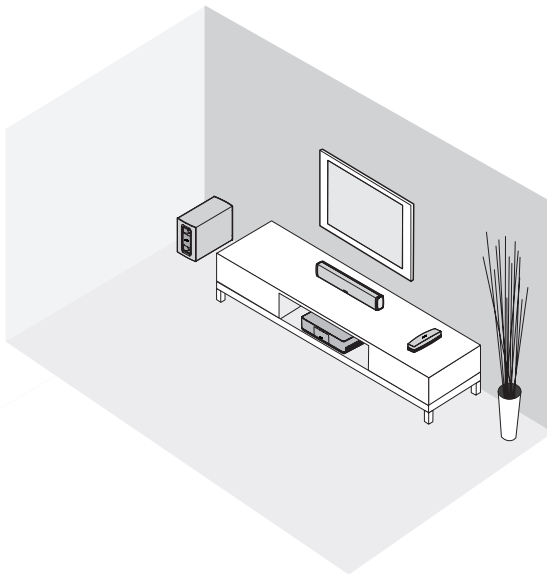

A gumitalpak felhelyezése az Acoustimass modulra

A padló védelme érdekében helyezzen gumitalpakat az Acoustimass modulra.

1. Fordítsa fejjel lefelé az Acoustimass modul, és a sérülések megelőzése érdekében helyezze a modult egy puha felületre.
2. Illessze a gumitalpakat az Acoustimass modul aljára.

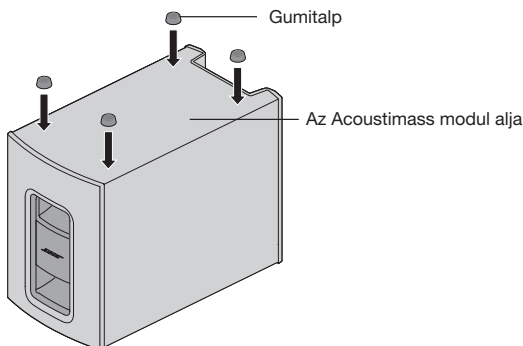

3. Helyezze az Acoustimass modult a talpakra.

Figyelem: Használat közben ne állítsa az Acoustimass modult az előlapjára, a hátoldalára, az oldalára vagy a tetejére.

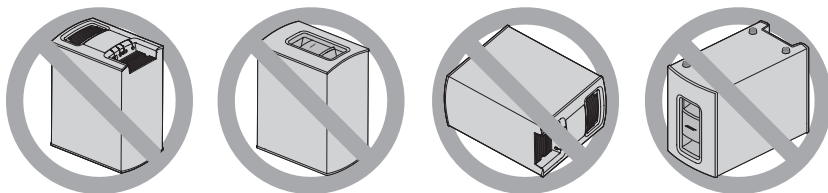

4. Távolítsa el a védőfóliákat. Ha ezek a helyükön maradnak, az kedvezőtlen hatással lesz az akusztikai teljesítményre.

Az Acoustimass® modul beállítása

Az Acoustimass modul csatlakoztatása az áramforráshoz

1. Csatlakoztassa a tápkábelt az Acoustimass modul Power csatlakozójába.

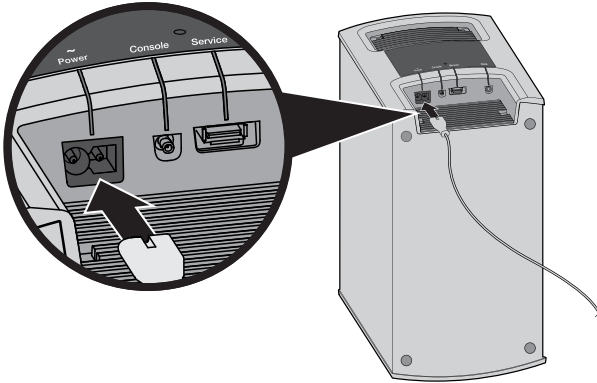

2. Csatlakoztassa a tápkábelt egy váltakozó áramú, működő elektromos hálózati aljzathoz.

A hangszóró csatlakoztatása

1. Dugja be a hangszórókábel kétágú végét a konzol **Speaker Connections** csatlakozóiba.

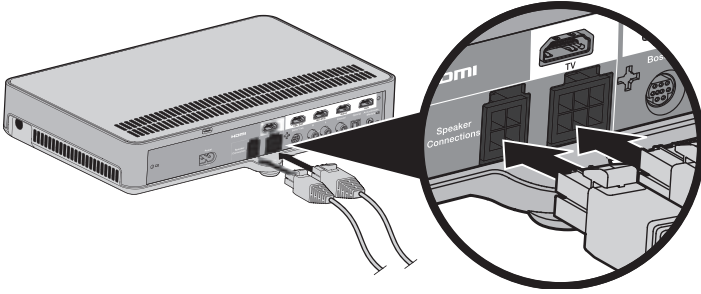

2. Dugja be a hangszórókábel másik végét a hangszóró 10 érintkezős csatlakozójába.

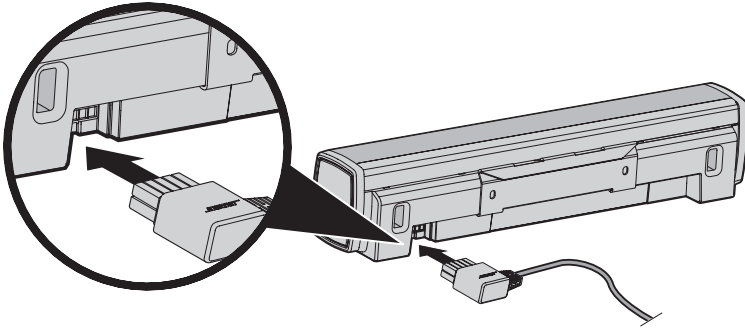

A hangszóró felszerelése a falra

A hangszóró falra szerelhető. A WB-120 fali rögzítőkészlet beszerezhető a helyi Bose viszonteladónál vagy a www.Bose.com oldalon.

FIGYELEM: Ne használjon semmilyen más eszközt a hangszóró rögzítéséhez.

A konzol beállítása

A SoundTouch™ vezeték nélküli adapter csatlakoztatása

Csatlakoztassa az adaptert a konzolon található **Bose® link** csatlakozóhoz.

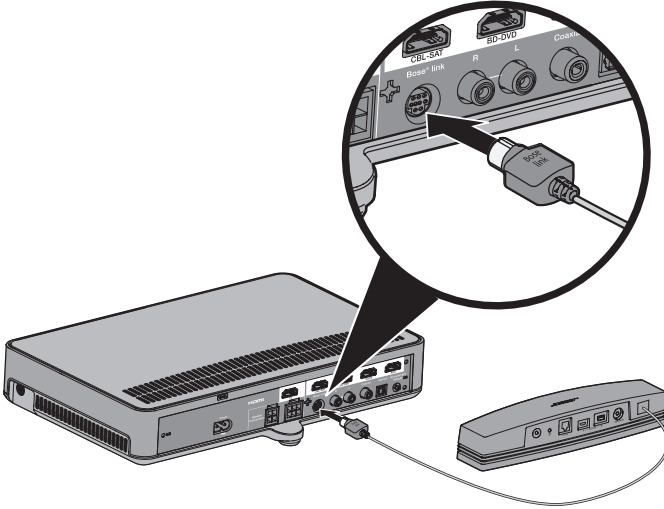

A konzol csatlakoztatása a tévéhez

Használja a tévé **ARC** vagy **Audio Return Channel** feliratú HDMI csatlakozóját, ha lehetséges. Ha a tévé nem rendelkezik HDMI ARC csatlakozóval, lásd: 15. oldal.

A HDMI™ ARC csatlakozó használata

A konzolt a Bose® HDMI-kábellel csatlakoztassa a tévéhez.

1. Húzza ki a HDMI-csatlakozóval rendelkező források, például a kábeltévé/ műholdvevő egység, Blu-ray Disc™ lejátszó vagy játékkonzol kábelét a tévéből.
2. Dugja be a Bose® HDMI-kábel egyik végét a konzol **TV** csatlakozójába.

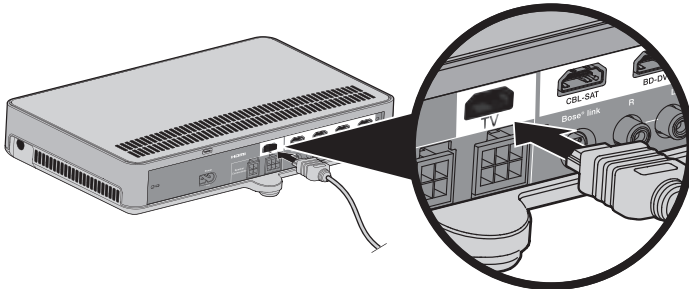

3. Dugja be a HDMI kábel másik végét a tévé **HDMI** csatlakozójába.

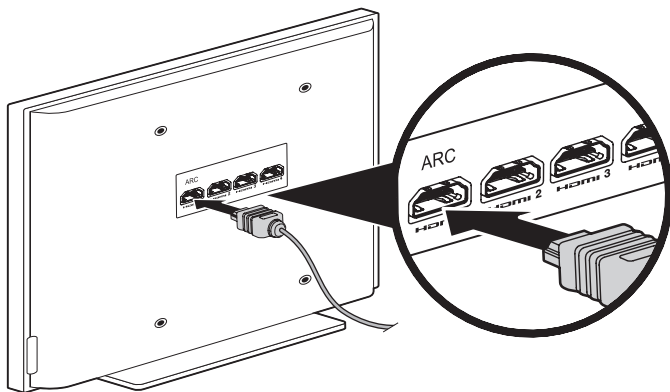

HDMI™ ARC csatlakozóval nem rendelkező tévék esetén

Ha a tévékészülék nem rendelkezik HDMI ARC csatlakozóval, akkor szükség lehet egy másodlagos csatlakozásra egy optikai, koaxiális vagy analóg sztereó hangkábelrel. Előfordulhat, hogy e másodlagos csatlakozás nélkül a Bose® rendszer hangja nem hallható.

Az alábbi esetekben használjon másodlagos csatlakozást:

- Belső hangforrás használata (például internetes alkalmazások vagy antennával történő vétel) esetén.
- A tévéhez csatlakoztatott források esetén.

További információért tekintse meg a tévé kezelési útmutatóját.

Tipp: Ha a tévé IN és OUT audio csatlakozó panellel rendelkezik, használja az audio **OUT** panelt a másodlagos csatlakozáshoz.

A konzol beállítása

A konzol csatlakoztatása más forrásokhoz

HDMI™-kompatibilis források csatlakoztatása

A konzol egy (külön megvásárolható) HDMI kábellel más forrásokhoz, például kábeltévé/műholdvevő egységhez, DVD vagy Blu-ray Disc™ lejátszóhoz illetve játékkonzolhoz csatlakoztatható. Ha a használt forrás nem HDMI-kompatibilis, a HDMI-t nem támogató eszközök konfigurálásához lásd: „Nem HDMI™-kompatibilis források csatlakoztatása”.

1. Dugja be a HDMI kábel egyik végét a forrás HDMI (OUT) csatlakozójába.
2. Dugja be a HDMI kábel másik végét a konzol megfelelő HDMI csatlakozójába. Például egy játékkonzol csatlakoztatásához dugja be a HDMI kábelt a **GAME** csatlakozóba.

A további forrásokat a konzol megfelelő HDMI csatlakozóihoz csatlakoztassa

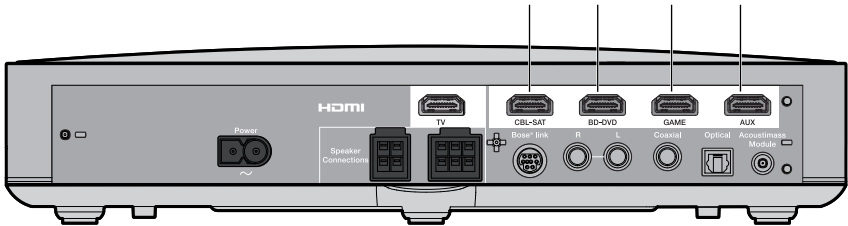

Nem HDMI™-kompatibilis források csatlakoztatása

Ha a forrás nem HDMI-kompatibilis, csatlakoztassa a forrást a tévéhez az audio- és videokábelek segítségével (a kábelek külön vásárolhatók meg). További információkért tekintse meg a tévé kezelési útmutatóját.

Tipp: Ha a forrás IN és OUT audio csatlakozó panellel rendelkezik, használja az audio **OUT** panelt.

Csatlakozás kizárólag hangot kibocsátó forrásokhoz

Ha egy kizárólag hangot kibocsátó forrás, például egy média- vagy CD-lejátszó, nem HDMI-kompatibilis:

1. Csatlakoztassa a forrást a konzol optikai, koaxiális, analóg vagy SIDE AUX (🎧) aljzatához.

Megjegyzés: Használjon egy optikai, koaxiális vagy 3,5 mm-es hangkábelt erre a célra (külön megvásárolható).

2. Állítsa az optikai, analóg vagy SIDE AUX bemenetet a megfelelő forrásra. Ezek a beállítások a Rendszer menüből érhetők el (lásd: 30. oldal).

A konzol csatlakoztatása az elektromos hálózathoz

1. Csatlakoztassa a tápkábelt a konzol **Power**  csatlakozójába.

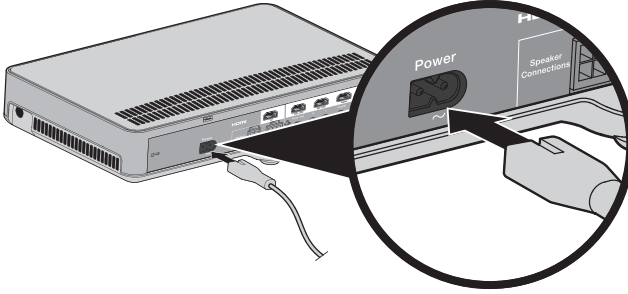

2. Csatlakoztassa a tápkábelt egy váltakozó áramú, működő elektromos hálózati aljzathoz.

A távvezérlő elemeinek behelyezése

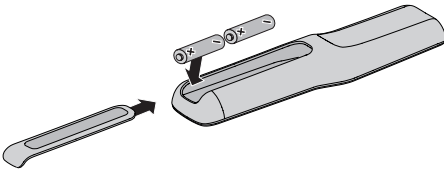

1. Csúsztassa le a fedelet az elemrekeszről a távvezérlő hátulján.





2. Helyezze be a mellékelt két AA (IEC-LR6) 1,5V-os elemet. Az elemek + és - jelzését igazítsa az elemrekeszben látható + és - jelzésekhez.
3. Tolja vissza az elemrekesz fedelét a helyére.

A rendszer üzembe helyezése

A rendszer bekapcsolása és a nyelv kiválasztása

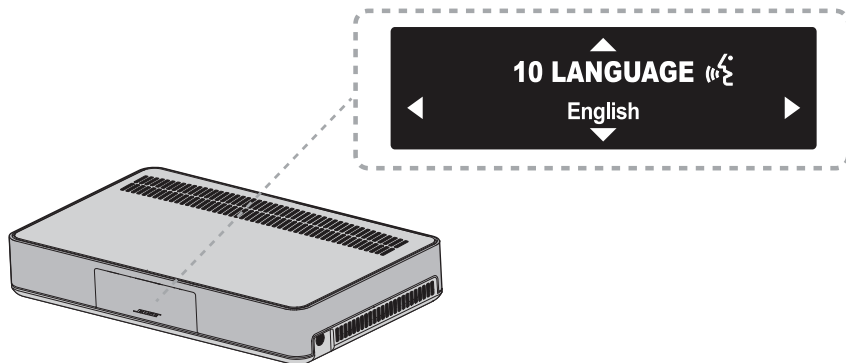
1. Nyomja meg a távvezérlő  gombját.
A konzol bekapcsol, és a kijelzőn megjelenik a **10 LANGUAGE**  felirat.
Megjegyzés: Az első bekapcsolás után a kijelző visszaáll a legutóbb használt forrásra.



2. A ◀ és ▶ gombok segítségével válassza ki a nyelvet.
3. Nyomja meg az  gombot.
Tipp: Ha nem a megfelelő nyelvet választotta, keresse meg a  ikont a Rendszer menüben.

Ha nem használják, a rendszer tizenhat perc elteltével kikapcsol. Az automatikus kikapcsolás (AUTO OFF) a Rendszer menüben letiltható (lásd: 30. oldal).

A hang ellenőrzése

1. Kapcsolja be a tévét.
2. Kábeltévé/műholdvevő egység vagy egyéb másodlagos forrás használata esetén kapcsolja be az adott forrást.
Tipp: Ha a másodlagos forrás a tévéhez csatlakozik, válassza ki a tévé megfelelő bemenetét. Előfordulhat, hogy ehhez egy másik távvezérlő szükséges.
3. Kapcsolja be a rendszert.
4. Nyomja meg a megfelelő forrás gombot.
5. Ellenőrizze, hogy hallható-e hang a hangsugárzóból.
Megjegyzés: Ha nem hallható hang a Bose hangszórból, lásd: „Hibaelhárítás”, 32. oldal.
6. Nyomja meg a  gombot a távvezérlőn. Ellenőrizze, hogy nem hallható-e hang a tévé hangszórból.
Megjegyzés: Ha hang hallható a tévé hangszórból, lásd: „Hibaelhárítás”, 32. oldal.

Az ADAPTiQ® hangkalibráció elvégzése

Az ADAPTiQ hangkalibráció öt hangmérés alapján a helyiség akusztikájához igazítja a rendszer hangját. A hangkalibráláshoz szükség van kb. 10 percre, amíg a helyiségben csend van.

1. Tegye az ADAPTiQ fejhallgatót a fejére.

Az ADAPTiQ hangkalibráció közben a fejhallgató tetején lévő mikrofon a helyiség akusztikai jellemzőinek mérésével meghatározza az optimális hangminőséget.

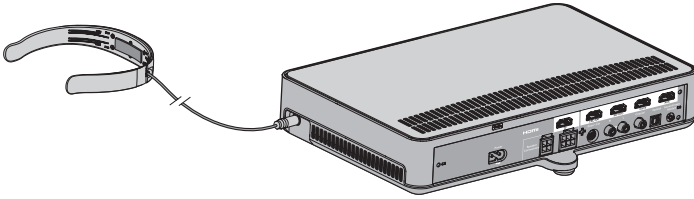

2. Dugja be az ADAPTiQ fejhallgató kábelét a konzolon lévő  csatlakozóba.
3. Nyomja meg a **SYSTEM** gombot a távvezérlőn.
4. Nyomja meg a **▲** vagy a **▼** gombot, amíg a kijelzőn meg nem jelenik a **14 ADAPTiQ** felirat.
5. Nyomja meg az **OK** gombot.
6. Kövesse a hangutasításokat, amíg a rendszer a folyamat végére nem ér.

Megjegyzés: Ha hibaüzenetet hall, és nem sikerül elvégeznie az ADAPTiQ hangkalibrációs eljárást, lásd: 35. oldal.

7. Húzza ki az ADAPTiQ fejhallgatót a konzolból, és tegye el egy biztonságos helyre.

Megjegyzés: Ha elmozdítja vagy átszereli a rendszert, vagy áthelyez egy bútort, akkor az optimális hangminőség biztosítása érdekében futtassa le újból az ADAPTiQ hangkalibrációt.

A SoundTouch™ beállítása

A rendszer csatlakoztatása a Wi-Fi® hálózathoz

Töltse le és telepítse a SoundTouch™ alkalmazást a hálózathoz csatlakoztatott okostelefonra vagy táblagépre. Az alkalmazás végigvezeti a rendszer hálózati csatlakoztatásának folyamatán.

Megjegyzés: Ha nem rendelkezik okostelefonnal vagy táblagéppel, az üzembe helyezést számítógép segítségével is elvégezheti (lásd: 38. oldal).

A rendszer hozzáadása egy meglévő SoundTouch™-fiókhöz

Ha egy másik rendszerhez már beállította a SoundTouch™-eszközt, akkor nem kell újra letöltenie a SoundTouch™ alkalmazást.

1. Az alkalmazás indításához válassza a  ikont.
2. Egy másik rendszer hozzáadásához válassza a **FELFEDEZÉS > BEÁLLÍTÁSOK > Rendszerek > RENDSZER HOZZÁADÁSA** lehetőséget.

Az alkalmazás végigvezeti Önt a beállítás folyamatán.

A SoundTouch™ alkalmazás letöltése és telepítése

Ha ez az első alkalom, amikor üzembe helyez egy SoundTouch™ rendszert, akkor telepítenie kell az alkalmazást. Töltse le a **SoundTouch™ vezérlőalkalmazást** az okostelefonra vagy a táblagépre.



**Bose® SoundTouch™
controller app**

- Az iOS-felhasználók az App Store áruházból tölthetik le az alkalmazást
- Az Android™-felhasználók a Google Play™ áruházból tölthetik le az alkalmazást.
- Amazon Kindle Fire-felhasználók: az alkalmazást az Amazon Appstore for Android webáruházból töltsék le.

A rendszer csatlakoztatása az otthoni Wi-Fi® hálózathoz

Miután telepítette az alkalmazást, adja hozzá a rendszert a hálózathoz:

1. Az alkalmazás indításához válassza a  ikont.
Az alkalmazás végigvezeti a rendszer Wi-Fi® hálózathoz csatlakoztatásának folyamatán.
2. Kövesse az alkalmazás utasításait a beállítások végrehajtásához, beleértve a SoundTouch™-fiók létrehozását, valamint a zenetár és a zenei szolgáltatások hozzáadását.

A SoundTouch™ használatával kapcsolatos további információkért olvassa el a(z) 27. oldalon található tudnivalókat, vagy töltsé le a SoundTouch™ vezeték nélküli adapter series II felhasználói útmutatóját a Bose webhelyéről.

A távvezérlő gombjai

A távvezérlővel vezérelheti a rendszerhez csatlakoztatott forrásokat, beállíthatja a rendszer hangerejét, csatornát válthat, használhatja a lejátszási funkciókat, engedélyezheti a műholdvevő/kábeldekóder funkcióit, és navigálhat a Rendszer menüben.

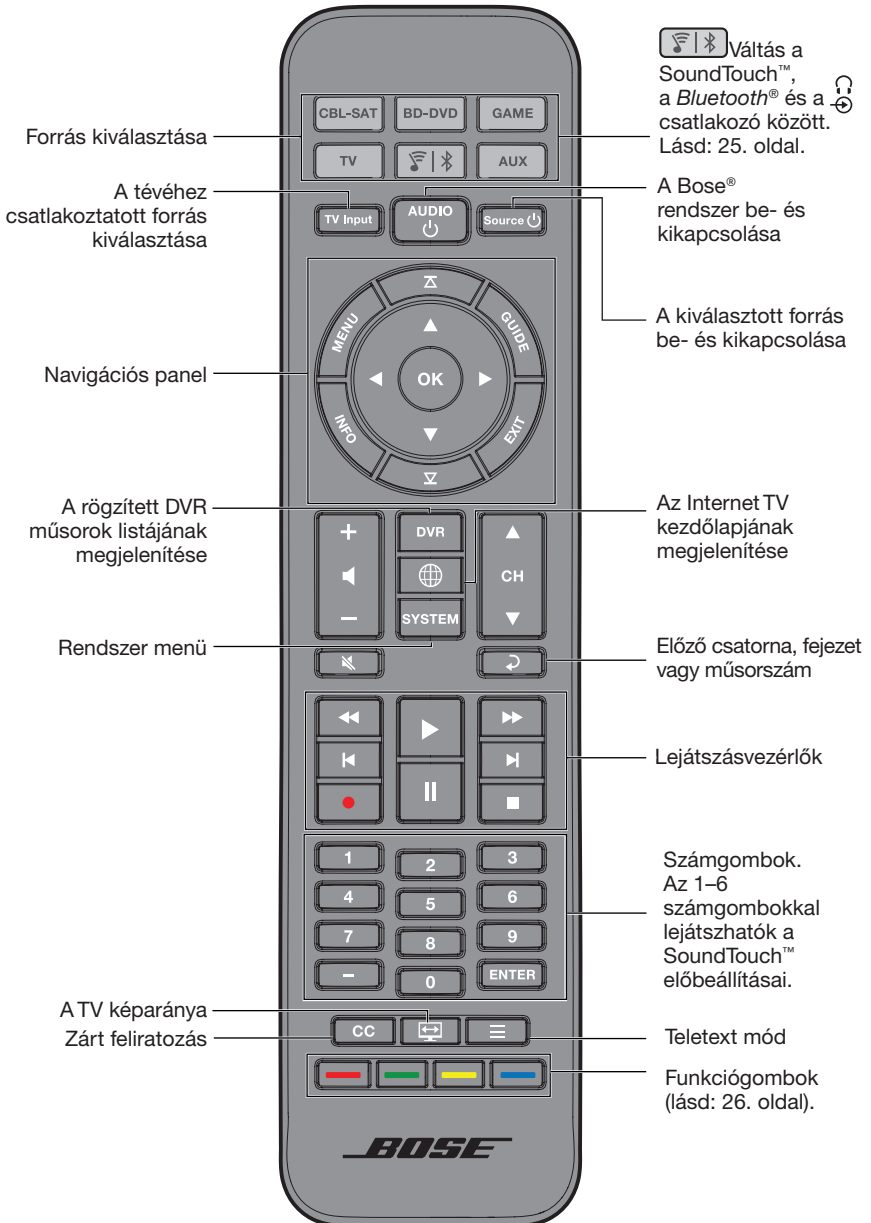

A rendszer használata

Az univerzális távvezérlő programozása

A távvezérlő lehetőséget nyújt a tévé, a DVD- vagy Blu-ray Disc™-lejátszó, a játékkonzol, a DVR és más külső források vezérlésére.

Consumer Electronics Control

A rendszer támogatja a Consumer Electronics Control (CEC) funkciót. A CEC lehetővé teszi több, HDMI™-csatlakoztatású forrás vezérlését a távvezérlő programozása nélkül. A CEC funkciót be-, illetve kikapcsolhatja a Rendszer menüben (lásd: 30. oldal).

Előfordulhat, hogy az Ön által használt forrás támogatja a CEC funkciót, de más néven hivatkozik rá. További információkért tekintse meg a forrás kezelési útmutatóját.

A CEC funkció segítségével vezérelheti a konzol HDMI-csatlakozójához csatlakoztatott forrásokat.

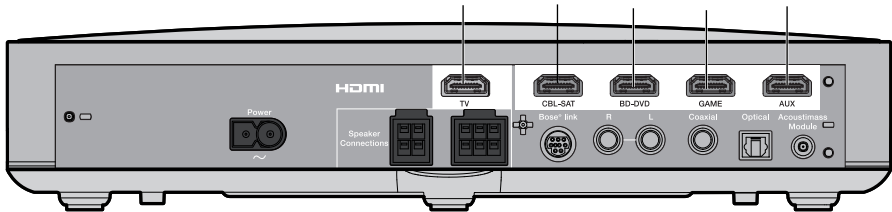

Tipp: Előfordulhat, hogy a CEC funkciót engedélyezni kell a tévé rendszermenüjében. További információkért tekintse meg a forrás kezelési útmutatóját.

A HDMI™-csatlakoztatású források tesztelése a CEC funkcióval

Ha a források sikeresen reagálnak a távvezérlő megfelelő gombjainak megnyomására, akkor nem kell beprogramozni a távvezérlőt.

Megjegyzés: Előfordulhat, hogy a HDMI-csatlakozású forrás nem támogatja a CEC funkciót. További információkért tekintse meg a forrás kezelési útmutatóját.

1. Kapcsolja be a Bose® rendszert, a tévét és a tesztelni kívánt forrást.
2. Nyomjon meg több, a forrás funkcióinak megfelelő gombot.
3. Nyomja meg a **Source**  gombot. A forrás bekapcsol.

Ha a forrás valamelyik funkcióra nem reagál, programozza be a távvezérlőt (lásd: 23. oldal).

A távvezérlő beprogramozása a forrás vezérlésére

Ha a forrás nem támogatja a CEC funkciót, akkor a forrás márkájának megfelelő kód bevitelével beprogramozhatja az univerzális távvezérlőt a vezérlésére. A forrás lehet például tévé, DVD-/Blu-ray Disc™-lejátszó, kábeltévé/műholdvevő egység, játékkonzol vagy DVR. A forráshoz több kód is tartozhat. Lehet, hogy többször kell végrehajtania ezeket a műveleteket, amíg meg nem találja a megfelelő kódot.





Keresse meg a forrás kódját

1. Kapcsolja be a forrást.
2. Keresse ki a forrás márkájának megfelelő kódot a mellékelt Univerzális távvezérlő kódjai című könyvben.

Írja be a forrás kódját

1. Nyomja meg és tartsa lenyomva a megfelelő forrás gombját a távvezérlőn, amíg mind a hat forrás gomb fel nem villan, majd engedje fel a gombot.
A tévé programozásához például tartsa lenyomva a  gombot, majd amikor már mind a hat forrás gomb világít, engedje fel.
A megfelelő forrás gomb folyamatosan világít.
2. Írja be a márkának megfelelő kódot a számbillentyűzeten, majd nyomja meg a hangerőszabályzó gomb + jelzésű részét.

Próbálja ki a forráskódot

1. Tesztelje a forrás alapfunkcióinak működését. Kövesse a forrásra vonatkozó utasításokat:
 - **TV:** nyomja meg a csatornaváltó gombokat. Nyomja meg a  gombot. Megjelenik a beállítási menü. A ◀ és ▶ gombok segítségével navigáljon a képernyőn.
 - **Kábeltévé/műholdvevő egység:** nyomja meg a  gombot. Megjelenik a programozási útmutató. A ◀ és ▶ gombok segítségével navigáljon a képernyőn.
 - **DVD vagy Blu-ray Disc™-lejátszó:** nyomja meg a  gombot. Megjelenik a beállítási menü. A ◀ és ▶ gombok segítségével navigáljon a képernyőn.
 - **Játékkonzol:** a ◀ és ▶ gombok megnyomásával navigáljon a képernyőn.
2. A forrás alapfunkciókra adott reakciójától függően tegye az alábbiakat:
 - **A távvezérlő helyesen reagál:** nyomja meg az  gombot a programozási módból való kilépéshez, és a beállítások mentéséhez.
 - **A távvezérlő nem reagál, vagy helytelenül reagál:**
 - **Ha a forrás gomb világít:** nyomja le a hangerőszabályzó + gombját a következő kódra lépéshez. Ismétlje meg a „Próbálja ki a forráskódot” részben leírt 1. és 2. lépést. Lehet, hogy 30-szor vagy többször is meg kell ismételnie ezeket a műveleteket. Ha mind a hat gomb háromszor felvillan, akkor a forrás összes kódját végigpróbálta.
 - **Ha a forrás gomb nem világít:** a távvezérlő kilépett a programozási módból. Ismétlje meg az „Írja be a forráskódot” rész 1. és 2. lépését, valamint a „Próbálja ki a forráskódot” részben leírt 1. és 2. lépést.

Megjegyzés: Előfordulhat, hogy a forrás nem kompatibilis az infravörös technológiájú (IR) univerzális távvezérlőkkel. További információért tekintse meg a forrás felhasználói útmutatóját.

A rendszer használata

Forrás kiválasztása

A források közötti átváltáshoz nyomja meg a forrásnak megfelelő gombot a távvezérlőn. A forrás használatának megkezdése előtt programozza be a távvezérlőt a forrás vezérlésére (lásd: 22. oldal).

Egy Bose® rendszerhez csatlakoztatott forrás kiválasztása

Ha a forrás a konzolhoz csatlakozik és nem támogatja a CEC funkciót, az alábbi eljárás segítségével kapcsolja a konzolt a megfelelő üzemmódba, majd kapcsolja be a forrást.

1. Kapcsolja be a rendszert.
2. Nyomja meg a vezérelni kívánt forrásnak megfelelő forrás gombot.
A forrásnak megfelelő gomb felvillan.
3. Nyomja meg a **Source**  gombot.
A forrás bekapcsol.

Választás a tévéhez csatlakoztatott források közül

Ha a forrás a tévéhez csatlakozik, az alábbi eljárás segítségével válassza ki a tévé megfelelő bemenetét.

1. Kapcsolja be a rendszert, a tévét és a megfelelő forrást.
2. Nyomja meg a **TV Input**  gombot a tévé megfelelő bemenetének kiválasztásához.

Előfordulhat, hogy a **TV Input**  gombot többször is meg kell nyomni a kívánt forrás kiválasztásához.

Egyes tévékészülékeken a **TV Input**  gomb megnyomására egy menü jelenik meg. A távvezérlővel válassza ki a tévé megfelelő bemenetét, majd zárja be ezt a menüt.

Univerzális forrás gombok és konzolcsatlakozók

A távvezérlőn található forrás gombok megfelelnek a konzol hátoldalán lévő csatlakozóknak. A **BD-DVD**  gomb például a **BD-DVD HDMI™** csatlakozónak felel meg.





A forrás gombok az adott csatlakozóhoz csatlakoztatott bármilyen forrással működnek. Ha egy másodlagos DVD vagy Blu-ray Disc™ lejátszóval rendelkezik, amelyet a **CBL-SAT** csatlakozóhoz csatlakoztatott, beprogramozhatja a távvezérlőt úgy, hogy a **CBL-SAT**  gombbal tudja vezérelni a lejátszót.

Megjegyzés: A távvezérlő programozásához mindig a forrásnak megfelelő kódot használja, ne pedig a csatlakozási ponthoz tartozót.

A gomb használata

Ezzel a többfunkciós gombbal zenét játszhat le a rendszeren:

- a SoundTouch™ forrás rendszerből való elérésével,
- a *Bluetooth*® funkciót támogató valamely csatlakoztatott eszközön tárolt zene lejátszásával,
- a SIDE AUX csatlakozó elérésével.

Nyomja meg a  gombot a SoundTouch™ (), a *Bluetooth* () és a SIDE AUX () csatlakozó közötti váltáshoz.



SoundTouch™

A SoundTouch™ funkciók adott alcsoportjának kezeléséhez használható, például a lejátszásvezérlők vagy az előbeállítások kezeléséhez. Lásd: „A SoundTouch™ használata”, 27. oldal.

Bluetooth® vezeték nélküli technológia

A rendszer a *Bluetooth* vezeték nélküli technológiával rendelkezik, amely lehetővé teszi a zene rendszeren való lejátszását a *Bluetooth* funkciót támogató eszközökről. A rendszer nyolc korábban csatlakoztatott eszközt tárol a párosítási listán. Lásd: 28. oldal.

OLD. AUX

A  csatlakozó egy 3,5 mm-es aljzat, ami a konzol oldallapján található. Ha egy hangforrás bemeneti csatlakozójaként van beállítva, akkor a  váltókapcsoló megnyomásával lehet hozzáférni. A csatlakozó beállításainak módosításával kapcsolatban lásd: „5. OLD. AUX”, 30. oldal.

A rendszer használata

A hangerő szabályozása

A távvezérlővel:

- A hangosításhoz nyomja meg a + gombot.
- A halkításhoz nyomja meg a – gombot.
- A némításhoz illetve a hang visszakapcsolásához nyomja meg a  gombot.

Megjegyzés: Ha hang hallható a tévéből, lásd: „Hibaelhárítás”, 32. oldal.

Funkciógombok

A távvezérlő piros, zöld, sárga és kék gombjai a kábeltévé/műholdvevő egység színes funkciógombjainak, a Blu-Ray Disc™-lejátszó vagy a teletext funkcióknak felelnek meg.

- A kábeltévé/műholdvevő egység vagy a Blu-Ray Disc™-lejátszó funkcióival kapcsolatban lásd a kábeltévé/műholdvevő egység felhasználói útmutatóját.
- Teletext funkciók: a gombok a teletext képernyőn látható színes oldalszámoknak, főcímeknek vagy hivatkozásoknak felelnek meg.

Nem a Bose® által gyártott távvezérlő programozása

Lehetőség van arra, hogy egy nem a Bose által gyártott távvezérlőt (például a kábeltévé/műholdvevő egység távvezérlőjét) is beprogramozza a rendszer vezérlésére. Ennek részletes ismertetését lásd a nem a Bose által gyártott távvezérlőhöz tartozó kezelési útmutatóban vagy a kábeltévé/műholdvevő egység weboldalán.

A programozás után a nem a Bose által gyártott távvezérlő az alapfunkciókra, például be- és kikapcsolásra valamint hangerő-szabályozásra használható.

A SoundTouch™ elérése

Miután létrehozta SoundTouch™-fiókját, máris élvezheti a SoundTouch™ előnyeit a rendszeren. A SoundTouch™ a SoundTouch™ alkalmazásból vagy a távvezérlő



gombjának megnyomásával érhető el.

A SoundTouch™ használatával kapcsolatos további tudnivalóként töltsse le a SoundTouch™ vezeték nélküli adapter series II kezelői útmutatóját a Bose webhelyéről.

A SoundTouch™ alkalmazás használata

A SoundTouch™ alkalmazás segítségével a SoundTouch™-forrást számítógépről, okostelefonról vagy táblagépről is vezérelheti. Az alkalmazás lehetővé teszi, hogy okos eszközt a SoundTouch™-forrás kibővített távvezérlőjeként használja.

- Kedvenc zenéhez egyszerűen megadhat előbeállításokat.
- Böngésszen az internetes rádió, a zenei szolgáltatások és a zenetár tartalmában.
- Rendszerbeállítások kezelése.

A SoundTouch™-forrás használata

A SoundTouch™ telepítése után a távvezérlő segítségével vezérelheti a rendszer funkcióinak alcsoportjait.

- Az 1-től 6-ig számozott gombokkal testre szabhatja és lejátszhatja az előbeállításokat.
- Lejátszás vezérlése (lejátszás, szünet, leállítás, ugrás a következő számra stb.).

A SoundTouch™ indításához hajtsa végre az alábbi műveleteket:

Nyomja meg a távvezérlő  gombját.



A kijelzőn megjelenik a SOUNDTOUCH üzenet.

Bluetooth®-kompatibilis eszköz párosítása

A *Bluetooth*® vezeték nélküli technológia révén lejátszhatja a *Bluetooth* funkciót támogató okostelefonokon, táblagépeken, számítógépeken vagy más audioeszközökön tárolt zenét a SoundTouch™ rendszeren. Olyan *Bluetooth* funkciót támogató eszközökről is lejátszhatja a zenét, amelyek nem részei a SoundTouch™ rendszernek, mint például a vendégek okostelefonjai vagy táblagépei.

Mielőtt zenét játszana le a *Bluetooth* funkciót támogató eszközén, azt párosítani kell a rendszerrel.

1. A rendszer gombsorán vagy távvezérlőjén nyomja le és engedje fel az  gombot, amíg meg nem jelenik a *Bluetooth* párosításra vonatkozó üzenete a kijelzőn.

Megjegyzés: Az  minden egyes megnyomásakor a rendszer átvált a SoundTouch™ () , a *Bluetooth* () és a  csatlakozó között.

A párosítás megkezdése előtt várjon, hogy a kijelzőn megjelenjen a *Bluetooth* üzenet.

2. A *Bluetooth*® funkciót támogató eszközön kapcsolja be a *Bluetooth* funkciót.

Tipp: A *Bluetooth* funkció általában a beállítási menüben található. A kezdőképernyőn rendszerint a fogaskerék ikon () jelöli a beállításokat.

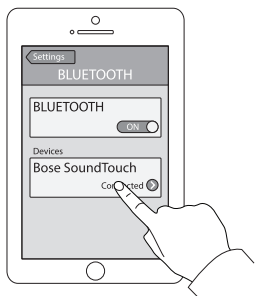

3. Az eszközlistán válassza ki a SoundTouch™ rendszert.

A párosítást követően a SoundTouch™ rendszer neve csatlakoztatottként jelenik meg az eszközlistán.

4. A *Bluetooth*-eszközön játssza le azt a zenét, amelyet a rendszeren szeretne hallgatni.

Ha az eszközt nem sikerül párosítani

Lehet, hogy törölnie kell a rendszer *Bluetooth*-párosítási listáját (további információkért lásd: „Hibaelhárítás”, 32. oldal). A lista tartalmának törlése után próbálja ismét párosítani az eszközt.

Kapcsolódás párosított Bluetooth® eszközhöz

A Bluetooth® funkciót támogató eszközökről zenét játszhat le a rendszerén. A párosított eszközökről kétféle módszerrel játszhat le zenét a SoundTouch™ rendszeren.

Ha a rendszer párosítási listáján több eszköz szerepel, a párosított eszköz kapcsolódása egy-két percet is igénybe vehet. A rendszer állapotjelzője jelzi a kapcsolat állapotát.

A gomb használata

1. A rendszer gombsorán vagy távvezérlőjén, nyomja le és engedje fel a  gombot, amíg meg nem jelenik a Bluetooth-párosításra vonatkozó üzenet a kijelzőn.

A rendszer ahhoz az eszközhöz fog kapcsolódni, amelyről utoljára játszott le zenét.

2. Játsszon le zenét az eszközön.

Tipp: Ha a párosított eszköz kapcsolódik, nem kell megnyomni az  gombot.

Ha a párosított eszközről nem lehet zenét lejátszani

A SoundTouch™ rendszer és az eszköz közötti kapcsolat valószínűleg megszakadt. Ellenőrizze a rendszer kijelzőjét. Ha a párosított eszköz nincs a rendszer hatótávolságában, helyezze közelebb a rendszerhez.



A Bluetooth® funkció használata a párosított eszközön





1. A Bluetooth funkciót támogató eszközön kapcsolja be a Bluetooth funkciót.
2. Válassza ki a használt SoundTouch™ rendszert a listán.
3. A kapcsolódás után a Bluetooth funkciót támogató eszközön játssza le azt a zenét, amelyet a rendszeren szeretne hallgatni.

Rendszerinformációk megtekintése

A Rendszer menü használata

A Rendszer menüben szabályozhatók a be- és kikapcsolási funkciók (így például az AUTO OFF funkció), módosítható a nyelv, megadhatók az egyes források koaxiális, analóg és optikai bemeneteinek beállításai, elvégezhető az ADAPTiQ® kalibráció, párosítható az Acoustimass® modul a konzollal, vagy visszaállíthatók a rendszer gyári beállításai.

1. Nyomja meg a távvezérlő  gombját.
2. Nyomja meg a ▲ és ▼ gombokat a Rendszer menüben történő lapozáshoz.
3. Nyomja meg a ◀ és ▶ gombokat a beállítások módosításához.
4. Nyomja meg az  gombot.

Kijelző	Rendszerállapot
1. AUDIOKOMP.	<p>Kikapcsolva: (alapérték) a hangsáv nem módosul.</p> <p>Párbeszéd javítása: Megnöveli a párbeszédek és hangeffektusok szintjét alacsony hangerő mellett, miközben magas hangerő esetén teljes hangzást biztosít.</p> <p>Intelligens hangerő: Filmek zenei anyagának lejátszásakor csökkenti a hangerőszintek tartományát, hogy kevésbé legyen észrevehető a különösen hangos, illetve halk hangok közötti különbség.</p> <p>Megjegyzés: A párbeszéd javítása és az intelligens hangerő funkció nem áll rendelkezésre a SoundTouch™, a Bluetooth® és a  aljzathoz csatlakoztatott eszközök használatakor.</p>
2. AUDIÓ/VIDEÓ SZINKR.	A hangkésés szabályozásával szinkronizálja a hangot és a képet.
3. HDMI-CEC	<p>Mindig bekapcsolva: (alapértelmezés) A CEC engedélyezése (lásd 22. oldal).</p> <p>Nincs mindig bekapcsolva: Megakadályozza a források közötti véletlen váltást, és esetleg kijavítja a CEC-eltéréseket (lásd: 32. oldal).</p> <p>Kikapcsolva: A CEC letiltása.</p>
4. AUTO. KIKAPCS.	<p>Engedélyez: (alapértelmezés) Ha a rendszert nem használják (nem ad ki hangot), a rendszer tizenhat perc elteltével kikapcsol.</p> <p>Letilt: A rendszer nem kapcsol ki automatikusan.</p>
5. OLD. AUX	<p>Hangbemenet: A  csatlakozót külső hangforrás használatára állítja. </p> <p>Fejhallgató: (alapértelmezett) A  csatlakozót fejhallgató-kimenetként állítja be.</p> <p>Megjegyzés: Ha a paraméter beállítása Fejhallgató, kábel csatlakoztatása esetén a hangsugárzó automatikusan elnémul. Húzza ki a fejhallgató csatlakozóját, ha nem használja.</p>
6. MÉLYHANGSZINT	A mély hangszint beállítása.
7. MAGASHANGSZINT	A magas hangszint beállítása.

Rendszerinformációk megtekintése

Kijelző	Rendszerállapot
8. KÖZÉPTARTOMÁNYSZINT	A párbeszéd szintjének növelése vagy csökkentése filmekhez és tévéműsorokhoz.
9. TÉRHANGZÁS SZINTJE	NEM ÁLL RENDELKEZÉSRE.
10. NYELV 	A konzol és az ADAPTiQ hangkalibráció nyelvének megváltoztatása.
11. OPTIKAI BEMENET BEÁLL.	Az optikai csatlakozó beállítása Auto/TV (alapértelmezés), CBL SAT, BD DVD, GAME vagy AUX forrásra.
12. KOAX. BEMENET BEÁLL.	A koaxiális csatlakozó beállítása Auto/TV (alapértelmezés), CBL SAT, BD DVD, GAME vagy AUX forrásra.
13. ANALÓG BEM. BEÁLL.	Az analóg csatlakozó beállítása Auto/TV (alapértelmezés), CBL SAT, BD DVD, GAME vagy AUX forrásra.
14. ADAPTiQ	Az ADAPTiQ hangkalibrációs folyamat elindítása.
15. ACOUSTIMASS PÁROSÍTÁSA	Az Acoustimass® modul ismételt csatlakoztatása a rendszerhez.
16. GYÁRI BEÁLL. VISSZAÁLLÍTÁSA	Visszaállítja a Rendszer menü és az ADAPTiQ gyári beállításait.

Hibaüzenetek



Kijelző	Rendszerállapot
HIBA Acoustimass nem található	Az Acoustimass® modul nem csatlakozik a konzolhoz.
HIBA A hangsugárzó nem található	A hangsugárzó nem csatlakozik a konzolhoz.
<FORRÁS> Nincs jel	A forrás nincs csatlakoztatva a konzolhoz, vagy a forrás csatlakoztatva van, de ki van kapcsolva.
OLD. AUX Nincs eszköz csatlakoztatva	A forrás nincs csatlakoztatva a konzolon lévő  csatlakozóhoz.
HIBA Hívja a Bose-t	Hívja a Bose® ügyfélszolgálatát. Nézze meg a dobozban található elérhetőségi listát.

Az Acoustimass® modul állapotjelzője

Az Acoustimass modul hátoldalán lévő állapotjelző tájékoztatást ad a rendszer működéséről.

Állapotjelző működése	Az Acoustimass modul állapota
Borostyánsárga	Csatlakoztatva a konzolhoz.
Villogó borostyánsárga	Nem csatlakozik a konzolhoz.
Lassan villogó borostyánsárga	Készen áll a vezeték nélküli csatlakozásra a konzolhoz.
Piros	Rendszerhiba.

Hibaelhárítás

Probléma	Teendő
Nincs áram	<ul style="list-style-type: none">• Ellenőrizze az Acoustimass® modul, a hangszugárzó és a konzol tápkábelének csatlakozását.• Dugja be újra stabilan az Acoustimass modul, a hangszugárzó és a konzol tápkábelét egy váltakozó áramú elektromos hálózati aljzatba.• Kapcsolja be a rendszert a távvezérlővel.
Nincs hang	<ul style="list-style-type: none">• Kapcsolja vissza a rendszer hangját.• Növelje a hangerőt.• Csatlakoztassa az Acoustimass modult, a hangszugárzót és a konzolt egy váltakozó áramú elektromos hálózati aljzathoz.• A hangszórókábelt a Speakers Connections csatlakozóba dugja be, ne a Bose® Link csatlakozóba.• Dugja be a HDMI™ kábelt a tévé ARC vagy Audio Return Channel feliratú csatlakozójába. Ha a tévé nem rendelkezik HDMI ARC csatlakozóval, használjon egy másodlagos hangkábelt a HDMI-kábel mellett (lásd: 15. oldal).• Másodlagos hangkábel használata esetén dugja be a kábelt a tévé Output vagy OUT csatlakozójába (ne az Input vagy IN csatlakozót használja).• Ellenőrizze a hangszugárzó, a tévé és a csatlakoztatott források kábeleinek csatlakozását.• Ha a forrás a tévéhez csatlakozik, válassza ki a tévé megfelelő bemenetét (lásd: 24. oldal).• Váltogasson a CEC „Nincs mindig bekapcsolva” és „Mindig bekapcsolva” beállítása között (lásd: 30. oldal).• Húzza ki a fejhallgató csatlakozóját, ha nem használja.• Ha a forrást a  csatlakozóhoz csatlakoztatja, engedélyezze a Hangbemenet beállítást a Rendszer menüben (lásd: 30. oldal).• Ha a  csatlakozóhoz fejhallgatót csatlakoztat, engedélyezze a Fejhallgató beállítást a Rendszer menüben (lásd: 30. oldal).• Ha az Acoustimass nem található hibüzenet látható: párosítsa az Acoustimass modult a konzollal (lásd: 35. oldal).• Állítsa alaphelyzetbe a rendszert (lásd: 36. oldal).
Hang hallható a tévé hangszóróiból	<ul style="list-style-type: none">• Dugja be a HDMI-kábelt a tévé ARC vagy feliratú csatlakozójába (ha rendelkezik ilyennel).• Kapcsolja ki a tévé hangszóróit (lásd a tévé kezelési útmutatóját).• Csökkentse a tévé hangerejét a minimálisra.
Nincs videojel, vagy gyenge a videojel	<ul style="list-style-type: none">• Váltson egy másik forrásra, majd az érintett forráshoz visszatérve próbálja meg újra létrehozni a jelet.• Húzza ki, majd dugja vissza az érintett forrás HDMI-kábelét.• Húzza ki, majd dugja vissza a konzol és a tévé közötti HDMI-kábelt.• Kapcsolja ki, majd be az érintett forrást, a tévét és a konzolt.• Ha valamely HDMI™-forráshoz az optikai, analóg vagy digitális koaxiális kábelt rendelte hozzá, akkor a rendszer menüjében állítsa vissza az Auto/TV (alapértelmezés) beállításra. Lásd: 31. oldal.



Probléma	Teendő
A távvezérlő nem működik, vagy akadozik a működése.	<ul style="list-style-type: none"> • Az elemeken feltüntetett + és – jelöléseket igazítsa a foglalatban látható jelölésekhez (lásd: 17. oldal). • Cserélje ki az elemet (lásd: 17. oldal). • Nyomja meg a távvezérlőn lévő hangerő gombot, és ellenőrizze, hogy a megfelelő forrás gomb villan-e fel. • Távolítsa el a védőfóliát a konzolról. • CEC használata esetén: <ul style="list-style-type: none"> - A távvezérlőt irányítsa a konzolra. - Használja a Nincs mindig bekapcsolva beállítást (lásd: 30. oldal). - Tiltsa le a CEC használatát a rendszeren (lásd: 30. oldal), és programozza be a távvezérlőt a forrás vezérlésére (lásd: 23. oldal). • Ha beprogramozta a távvezérlőt a forrás vezérlésére: <ul style="list-style-type: none"> - A távvezérlőt irányítsa a megfelelő forrásra. - Győződjön meg róla, hogy a forrás márkájának megfelelő kódot adta meg. - Programozza be a távvezérlőt egy másik kóddal (lásd: 23. oldal).
A rendszer nem szinkronizál a megfelelő forrással, késés után a nem megfelelő forrás választja (CEC).	<ul style="list-style-type: none"> • Használja a Nincs mindig bekapcsolva beállítást (lásd: 30. oldal). • Tiltsa le a CEC használatát a forráson (további információkat a forrás kezelői útmutatójában talál). • Tiltsa le a CEC használatát a rendszeren (lásd: 30. oldal), és programozza be a távvezérlőt a forrás vezérlésére (lásd: 23. oldal).
CEC A inkonzisztens vagy nem működik	<ul style="list-style-type: none"> • Használja a Nincs mindig bekapcsolva beállítást (lásd: 30. oldal). • Tiltsa le a CEC használatát a forráson (további információkat a forrás kezelői útmutatójában talál). • Tiltsa le a rendszeren a CEC használatát (lásd: 30. oldal), és programozza be a távvezérlőt (lásd: 23. oldal).
Gyenge vagy torz hang	<ul style="list-style-type: none"> • Távolítsa el a védőfóliákat a rendszerről. • Ellenőrizze a hangsugárzó, a tévé és a csatlakoztatott források kábeleinek csatlakozását. • Ha az Acoustimass nem található hibaüzenet látható: <ul style="list-style-type: none"> - Dugja be az Acoustimass® modul. - Párosítsa az Acoustimass modul a konzollal (lásd: 35. oldal). • Az analóg vagy a  csatlakozó használata esetén csökkentse a forrás hangerejét. • Állítsa vissza a rendszer gyári beállításait (lásd: 36. oldal), és hajtja végre az ADAPTIQ® hangkalibrációt (lásd: 19. oldal).
Szakadozó hang	<ul style="list-style-type: none"> • Ellenőrizze a hangsugárzó, a tévé és a csatlakoztatott források kábeleinek csatlakozását. • Vigye tovább a rendszert az esetleges interferenciát okozó eszközöktől, például vezeték nélküli útválasztótól, televíziótól, mikrohullámú sütőtől, stb. • Váltson a CEC „Nincs mindig bekapcsolva” és „Mindig bekapcsolva” beállítása között (lásd: 30. oldal).

Ápolás és karbantartás

Probléma	Teendő
A hálózat beállítása nem sikerült	<ul style="list-style-type: none">• Csatlakoztassa a rendszert az elektromos hálózathoz.• Válassza ki a megfelelő hálózatnevet és írja be a jelszót.• A készüléket és a SoundTouch™ rendszert ugyanahhoz a Wi-Fi hálózathoz csatlakoztassa.• Helyezze a vezeték nélküli adaptert az útválasztó hatósugarába.• Engedélyezze a Wi-Fi használatát azon a készüléken (mobilkészüléken vagy számítógépen), amelyet az üzembe helyezéshez használ.• Ha a hálózatnév nem jelenik meg vagy rejtve van, válassza a Manuális kapcsolódás egy másik hálózathoz lehetőséget a CSATLAKOZÁS AZ OTTHONI WI-FI HÁLÓZATHOZ képernyőn.• Zárja be a többi nyitott alkalmazást.• Ha az üzembe helyezéshez számítógépet használ, a tűzfal beállításai között ellenőrizze, hogy a SoundTouch™ alkalmazás és a SoundTouch™ zenei kiszolgáló az engedélyezett programok között van-e.• A www.SoundTouch.com webhely betöltésével tesztelje az internetkapcsolatot• Indítsa újra a mobilkészüléket vagy a számítógépet és az útválasztót.• Távolítsa el az alkalmazást, állítsa vissza az adaptert, és kezdje elölről a telepítést.
Nem játszható le <i>Bluetooth</i> ®-audió	<p>A rendszeren:</p> <ul style="list-style-type: none">• Párosítson egy eszközt (28. oldal).• Próbáljon egy másik eszközt párosítani.• Lásd a „Nincs hang” című részt.• A SoundTouch™ alkalmazás segítségével törölje a rendszer párosítási listáját:<ul style="list-style-type: none">- Lépjön be a FELFEDEZÉS > BEÁLLÍTÁSOK > Rendszerek menüpontba, és válassza ki a SoundTouch™ rendszert.- Nyissa meg a <i>Bluetooth</i>® elemet, és törölje a párosítási listát.• Először állítsa be a SoundTouch™ alkalmazást, majd végezze el a rendszerfrissítéseket. <p>A mobileszközön:</p> <ul style="list-style-type: none">• Tiltsa le és engedélyezze újra a <i>Bluetooth</i> funkciót.• Távolítsa el a hangszórót a <i>Bluetooth</i> menüből. Végezze el ismét a párosítást.• Tekintse meg a <i>Bluetooth</i>-kompatibilis eszköz dokumentációját.

Ha a konzol nem találja az Acoustimass® modult

Az Acoustimass modult és a konzolt a gyárban párosították egymással. Ha a kijelzőn mégis a **Nem található Acoustimass** hibaüzenet látható, végezze el a párosítást az alábbiak szerint:

1. Húzza ki az Acoustimass modult.
2. Nyomja meg a  gombot a távvezérlőn.
3. Nyomja meg a  gombot többször, amíg a kijelzőn meg nem jelenik a **15 PAIR ACOUSTIMASS** felirat.
4. Nyomja meg az  gombot.
A kijelzőn megjelenik a Dugja be az Acoustimass modult utasítás.
5. Csatlakoztassa a tápkábelt egy váltakozó áramú, működő elektromos hálózati aljzathoz.

Miután az Acoustimass modul sikeresen csatlakozott a konzolhoz, a kijelzőn megjelenik a **Párosítás kész** felirat.

Megjegyzés: Ha jelentős vezeték nélküli interferencia lép fel, és ezért alternatív csatlakozási módot kell alkalmaznia, forduljon az ügyfélszolgálatához.

Az ADAPTiQ® hangkalibrációs eljárás hibaüzenetei

Hallgassa meg a hangos üzeneteket, amelyek a következő hibákra hívhatják fel a figyelmét:

Hiba üzenet	Probléma	Teendő
1	Az ADAPTiQ fejhallgatón lévő mikrofon nem érzékeli a hangot.	<ul style="list-style-type: none">• Ellenőrizze a hangszóró kábeleinek csatlakozását.• Győződjön meg róla, hogy az ADAPTiQ fejhallgató felső részén lévő mikrofonnyílást semmi sem takarja.• Lehet, hogy az ADAPTiQ fejhallgató megsérült. A Bose® ügyfélszolgálatától rendeljen cserealkatrészt. Nézze meg a dobozban található elérhetőségi listát.
2	A szobában túl nagy a hangzavar.	Indítsa újra az ADAPTiQ hangkalibrációs eljárást akkor, amikor a szobában csend van.
3	Az ADAPTiQ fejhallgató túl közel van a hangszórókhhoz,	Vigye távolabb az ADAPTiQ fejhallgatót a hangszóróktól.
4	A hangterek túl hasonlóak.	Válasszon az előző hangterétől kb. 3–6 méter távolságra lévő másik hangteret.
5	Az ADAPTiQ fejhallgató mozgás miatt nem képes elvégezni a méréseket.	Tartsa mozdulatlanul a fejét.

A hiba elhárítása után újra kell indítani az ADAPTiQ hangkalibrációs eljárást (lásd: 19. oldal).

Ha ezektől eltérő hibaüzenetet hall, további utasításokért hívja a Bose ügyfélszolgálatát. Nézze meg a dobozban található elérhetőségi listát.

Ápolás és karbantartás

A rendszer gyári beállításainak visszaállítása

A probléma megoldása érdekében állítsa vissza a Rendszer menüt és az ADAPTiQ® hangkalibrációt a gyári beállításokra.

1. Nyomja meg a **SYSTEM** gombot a távvezérlőn.
2. Nyomja meg a **▼** gombot többször, amíg a képernyőn meg nem jelenik a **16. GYÁRI BEÁLL. VISSZAÁLLÍTÁSA** felirat.
3. Nyomja meg az **5** gombot.
A rendszer visszaáll a gyári beállításokra.
4. Hajtsa végre az ADAPTiQ hangkalibrációt (lásd: 19. oldal).

Forrás gomb visszaállítása a távvezérlőn

Ha hibát tapasztal a távvezérlő forrás gombjának működésében, állítsa vissza a forrás gombot a gyári beállításra.

Az eljárás végrehajtása után a forrás gomb CEC módba áll vissza.

1. Nyomja meg és tartsa lenyomva a megfelelő forrás gombját a távvezérlőn, amíg mind a hat forrás gomb fel nem villan, majd engedje fel a gombot.
Csak a forrásnak megfelelő gomb villan fel.
2. A számgombok segítségével írja be a **0140** kódot.

Szervizcsatlakozók a Acoustimass® modulon

A szerviz- és adatcsatlakozók kizárólag szervizelési célokat szolgálnak. Ne dugjon semmilyen kábelt ezekbe a csatlakozókba.

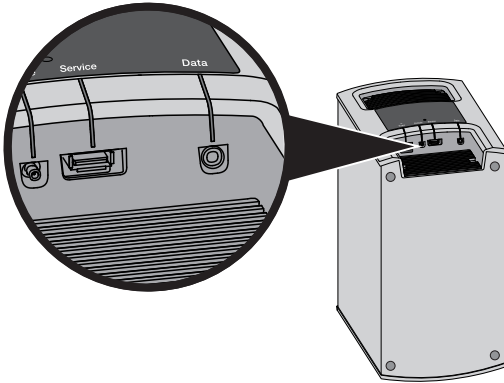

Tisztítás

- A rendszer felületét puha, száraz kendővel tisztítsa.
- Ne használjon semmilyen spray-t a rendszer közelében. Ne használjon semmilyen oldószert, vegyi anyagot vagy alkoholt, ammóniát vagy dörzsölőszert tartalmazó tisztítószert.
- Ügyeljen arra, hogy ne kerülhessen folyadék a rendszer nyílásaiba.

Ügyfélszolgálat

A rendszer használatával kapcsolatos további információk:

- SoundTouch.com
- Forduljon a Bose® ügyfélszolgálatához. Nézze meg a dobozban található elérhetőségi listát.

Korlátozott garancia

A rendszerre korlátozott garancia vonatkozik. A korlátozott garanciával kapcsolatos részletes tudnivalókat a termék dobozában található termékregisztrációs kártyán találja. A regisztrálás lépéseit is ez a lap tartalmazza. A regisztráció elmulasztása nem befolyásolja a korlátozott garanciára való jogosultságát.

A termékhez mellékelt garanciális útmutatón szereplő feltételek Ausztráliában és Új-Zélandon nem érvényesek. Látogasson el a www.Bose.com.au/warranty vagy a www.Bose.co.nz/warranty webhelyre az Ausztráliával és Új-Zélanddal kapcsolatos garanciákra vonatkozó információkért.

Műszaki adatok

Acoustimass® modul

Névleges teljesítmény 100–240 V \sim 50/150 Hz, 60 W

Konzol

Névleges teljesítmény 100–240 V \sim 50/60 Hz, 60 W

Függelék: Üzembe helyezés számítógép segítségével

Fontos üzembe helyezési információk

- A rendszert okostelefon vagy táblagép használata helyett számítógép segítségével is üzembe helyezheti.
- A saját Wi-Fi® hálózatához csatlakozó számítógépet használjon.
- Azt a számítógépet használja, amelyiken a zenetárat is tárolja.
- Ehhez szükség van a mellékelt USB-kábelre.*
- Ne csatlakoztassa az USB-kábelt, amíg az alkalmazás arra utasítást nem ad.

* A rendszer hátoldalán lévő SETUP A USB aljzat csak számítógépes üzembe helyezéshez való. Az USB-csatlakozók nem alkalmasak okostelefonok, táblagépek és hasonló eszközök töltésére.

Üzembe helyezés asztali számítógép segítségével

Ha asztali számítógépet használ, a rendszer üzembe helyezéséhez, tegye a konzolt és a SoundTouch™ vezeték nélküli adaptert a számítógép közelébe. Az üzembe helyezési folyamat közben az alkalmazás utasítja a számítógép és a rendszer USB-kábellel (átmenetileg) történő csatlakoztatására.

Az üzembe helyezés után húzza ki az USB-kábelt a konzolból és a számítógépből, majd tegye a rendszert a végleges helyére.

A rendszer üzembe helyezése számítógép segítségével

1. Nyisson meg egy böngészőt a számítógépén, majd látogasson el a:

SoundTouch.com/app

Tipp: Azt a számítógépet használja, amelyiken a zenei könyvtárat tárolja.

2. Töltse le, és futtassa a SoundTouch™ alkalmazást.
3. Csatlakoztassa a rendszert az otthoni hálózathoz (lásd: 20. oldal).
Az alkalmazás végigvezeti Önt a beállítás folyamatán.



746954-0010

BOSE[®]

©2015 Bose Corporation, The Mountain,
Framingham, MA 01701-9168 USA
AM746954 Rev. 00