

BOSE[®]

SoundTouch[®] 130 home theater system



Brugervejledning • Bedienungsanleitung
Gebruikershandleiding • Käyttöohje
Manuale di istruzioni • Kezelési útmutató
Brukerveiledning • Podręcznik użytkownika
Manual do proprietário • Bruksanvisning

Fontos biztonsági utasítások

Kérjük, olvassa el figyelmesen ezt a kezelési útmutatót, és őrizze meg a későbbiekre.



A háromszögbe rajzolt, nyílban végződő villámszimbólum arra figyelmezteti a felhasználót, hogy a rendszer burkolatán belül veszélyes mértékű, szigetelés nélküli feszültség található, amely elég erős ahhoz, hogy áramütést okozzon.



Az egyenlő oldalú háromszögben látható felkiáltójel a kezelői útmutatóban található fontos üzemeltetési és karbantartási utasításokra hívja fel a felhasználó figyelmét.



VIGYÁZAT:

- A tűz és az áramütés kockázatának csökkentése érdekében a rendszert óvja az esőtől és a párától.
- Ügyeljen arra, hogy a készülékre ne csöpögjön, illetve ne fröccsenjen víz. A készülékre és annak közelébe ne helyezzen vázát vagy más, folyadékkal töltött tárgyat. A többi elektronikus rendszerhez hasonlóan ezen terméknél is vigyázzon arra, hogy annak egyetlen részébe se kerüljön folyadék. A termék folyadékkal történő érintkezése meghibásodáshoz vezethet, és tüzet is okozhat.
- Csak AA (IEC LR06) alkáli elemet (vagy elemeket) használjon.
- A termékre és annak közelébe tilos gyertyát vagy egyéb nyílt lánggal működő eszközt helyezni.



FIGYELEM!

- Ne kísérelje meg a termék illetéktelen módosítását. Az illetéktelen módosítások kedvezőtlenül befolyásolhatják a biztonságot, a jogszabályi megfelelést és a rendszer teljesítményét, valamint a garancia érvénytelenítését vonhatja maguk után.
- A hangos zene huzamosabb ideig történő hallgatása hallássérülést okozhat. Fejhallgató használatok ne alkalmazzon túlzott hangerőt, illetve ügyeljen arra, hogy azt ne alkalmazza huzamosabb ideig.



VIGYÁZAT: A termék apró alkatrészei fulladást okozhatnak. 3 éves kor alatti gyermekek számára nem alkalmas.



FIGYELEM: A termék mágneses anyagot tartalmaz. Ha szeretné tudni, hogy a mágneses anyag befolyásolhatja-e az Ön beültetett orvosi eszközök működését, forduljon orvosához.

MEGJEGYZÉSEK:

- A termékcímke a konzol alján található.
- Ha leválasztó egységként a hálózati csatlakozódugaszt vagy a készülékcsatlakozót használja, az ilyen leválasztó egységnek mindig működőképes állapotban kell lennie.
- A termék csak zárt helyiségben használható. Nem a szabadban, lakóautón vagy hajón való használatra készült, és az ilyen használat szempontjából nem tesztelték.
- A rendszerhez mellékelt hangszóró- és összekötőkábelek fali beépítésre nincsenek jóváhagyva. Fali beépítés esetén tekintse meg a helyi építési előírásokat a megfelelő vezeték és kábel kiválasztásához.

Fontos biztonsági utasítások

1. Olvassa el ezeket az utasításokat.
2. Őrizze meg őket.
3. Tartson be minden figyelmeztetést.
4. Tartsa be az összes utasítást.
5. Ne használja a készüléket víz közelében.
6. Csak száraz ronggyal tisztítsa.
7. Ne zárja el a szellőzőnyílásokat. A készüléket a gyártó utasításainak megfelelően helyezze el.
8. Ne helyezze a készüléket hőforrás, például fűtőtest, tűzhely vagy más hőtermelő berendezés (ideértve az erősítőket is) közelébe.
9. A tápegységet vagy a tápkábel úgy helyezze el, hogy ne léphessenek rá, és ne csipődhessen be – főleg a dugóknál, dugaszolóaljzatoknál és azon a helyen, ahol a tápkábel kilép a készülékből.
10. Kizárólag a gyártó által meghatározott kiegészítőket/tartozékokat használja.
11. Húzza ki a készülék dugóját villámláskor, vagy ha hosszabb ideig nem fogja használni.
12. Bizzon minden javítást megfelelő képesítéssel rendelkező szakemberre. Szervizelésre akkor van szükség, ha a készülék valamilyen módon meghibásodott, például megsérült a tápkábele, folyadék ömlött vagy nehéz tárgy esett rá, eső vagy nedvesség érte, működésében rendellenesség tapasztalható, vagy leesett.

Megjegyzés: A berendezést az FCC törvények 15. cikke szerint tesztelték. Ez alapján a berendezés megfelel a „B” osztályú digitális eszközök előírásainak. Ezen határértékek megfelelő védelmet nyújtanak a káros sugárzások ellen lakóépületen belül. A berendezés rádiófrekvenciás energiát termel, használ és sugározhat, és amennyiben nem az utasításoknak megfelelően helyezik üzembe és használják, a rádiókommunikációra nézve káros interferenciát okozhat. Arra azonban nincs garancia, hogy egy adott létesítményben nem lép fel interferencia. Ha a berendezés nem kívánt interferenciával zavarja a rádió- vagy a tévéadást (ezt a berendezés ki- és bekapcsolásával lehet ellenőrizni), javasoljuk, hogy az interferencia kiküszöbölése érdekében próbálkozzon az alábbiak egyikével:

- Fordítsa el vagy helyezze át a vevőantennát.
- Növelje a berendezés és a vevőkészülék közötti távolságot.
- A berendezést csatlakoztassa egy másik áramkörhöz, mint amelyik a vevőkészülék áramellátását biztosítja.
- Forduljon a forgalmazóhoz vagy rádió-/tévészerelelőhöz.

A Bose Corporation által kifejezetten jóvá nem hagyott módosítások vagy változtatások esetén érvénytelenné válhat a berendezés működtetésére adott felhasználói engedély.

Az eszköz megfelel az FCC szabályzat 15. részének és az Industry Canada nem engedélyköteles RSS-szabványainak. Az üzemeltetésnek az alábbi két feltételnek kell megfelelnie: (1) ez a termék nem okozhat káros interferenciát, (2) ennek a terméknek el kell viselnie minden interferenciát, beleértve a nem kívánt működést okozó interferenciát is.

SoundTouch vezeték nélküli adapter

A berendezés telepítése és működtetése során az eszköz és az emberi test között legalább 20 cm-es távolságot kell tartani.

Ez a „B” osztályú digitális készülék megfelel a kanadai ICES-003 szabványoknak.

CAN ICES-3 (B) /NMB-3 (B)

Ez a készülék megfelel az FCC és az Industry Canada által az általános népességre vonatkozóan megállapított sugárzási határértékeknek. A készüléket tilos bármilyen antenna vagy jeladó mellé helyezni, illetve azokkal együtt használni.



A használt elemeket helyesen, a helyi előírásoknak megfelelően kezelje hulladékként.

Az elemeket tilos elégetni.



Ez a szimbólum azt jelenti, hogy a terméket nem szabad a háztartási hulladékkal együtt kidobni, hanem egy megfelelő hulladékkezelő létesítményben kell leadni, ahol gondoskodnak a termék újrahasznosításáról. A megfelelő hulladékkezelés és újrahasznosítás hozzájárul a természeti erőforrások, az emberi egészség és a környezet védelméhez. A feleslegessé vált termék kezelésével és újrahasznosításával kapcsolatban további információért forduljon a helyi önkormányzat hulladékkezeléssel megbízott szolgáltatójához, vagy ahhoz az üzlethez, ahol ezt a terméket vásárolta.



A Bose Corporation ezennel kijelenti, hogy jelen termék megfelel a rádióberendezésekre és távközlési végberendezésekre vonatkozó 1999/5/EK irányelv és minden más idevonatkozó EU-irányelv alapvető követelményeinek és egyéb rendelkezéseinek. A teljes megfelelési nyilatkozat megtalálható a következő címen: www.Bose.com/compliance

Mérgező vagy veszélyes anyagok és vegyi elemek nevei a termékben

Alkatrész neve	Mérgező vagy veszélyes anyagok és elemek					
	Ólom (Pb)	Higany (Hg)	Kadmium (Cd)	Hat vegyértékű króm (Cr(VI))	Polibrominált bifenil (PBB)	Polibrominált difeniléter (PBDE)
NYÁK-ok	X	O	O	O	O	O
Fémrészek	X	O	O	O	O	O
Műanyag részek	O	O	O	O	O	O
Hangsugárzók	X	O	O	O	O	O
Kábelek	X	O	O	O	O	O

Ez a táblázat az SJ/T 11364 előírásainak megfelelően készült.
 O: Azt jelzi, hogy az adott mérgező vagy veszélyes anyag mennyisége az adott alkatrész egyetlen homogén anyagában sem éri el a GB/T 26572 által meghatározott határértéket.
 X: Azt jelzi, hogy az adott mérgező vagy veszélyes anyagot az alkatrész legalább egy homogén anyaga az GB/T 26572 korlátozó előírásait meghaladó mértékben tartalmazza.

Jogsabályi megfeleléség

Feljegyzendő és megőrzendő adatok:

A gyári számok az Acoustimass® modul csatlakozópánéljén és a távvezérlő csomagolásán találhatóak.

Típuszám: _____

A modul gyári száma: _____

A távvezérlő gyári száma: _____

A konzol gyári száma: _____

A hangsugárzó gyári száma: _____

A vásárlás dátuma: _____

A vásárlási bizonylatot tanácsos a jelen kezelési útmutató mellett tartani.

Gyártás dátuma: A gyári szám első félkövér számjegye a gyártás évét jelzi: például az „5” 2005-öt vagy 2015-öt jelöl.

Kínai importőr: Bose Electronics (Shanghai) Company Limited, Part C, Plan 9, No. 353 North Riving Road, China (Shanghai) Pilot Free Trade Zone

EU-importőr: Bose Products B.V., Gorslaan 60, 1441 RG Pummerend, The Netherlands

Tajvani importőr: Bose Taiwan Branch, 9F-A1, No.10, Section 3, Minsheng East Road, Taipei City 104, Taiwan

Az App Store az Apple Inc. szolgáltatásjegye.

Az Amazon, a Kindle és a Fire az Amazon, Inc. vagy leányvállalatainak védjegye.

Az Android és a Google Play a Google, Inc. védjegyei.

A Blu-ray Disc™ és a Blu-ray™ a Blu-ray Disc Association védjegye.

A Bluetooth® szövegjegye és logók a Bluetooth SIG, Inc. tulajdonát képező bejegyzett védjegyek, és a Bose Corporation minden esetben engedéllyel használja őket.

 **DOLBY DIGITAL** A Dolby Laboratories licence alapján gyártva. A „Dolby” és a kettős D szimbólum a Dolby Laboratories védjegye.

 **dts** Digital Surround A DTS szabadalmi megtalálható a <http://patents.dts.com> oldalon. A Digital Theater Systems, INC. licence alapján gyártva. A DTS, a szimbólum, valamint az & DTS és a szimbólum együttesen a DTS, Inc. bejegyzett védjegye. A DTS Digital Surround a DTS, Inc. védjegye. © DTS, Inc. Minden jog fenntartva.

 **HDMI** A „HDMI” és a „HDMI High-Definition Multimedia Interface” kifejezés és a HDMI logó a HDMI Licensing LLC védjegye vagy bejegyzett védjegye az Egyesült Államokban és más országokban.



Az iHeartRadio az iHeartMedia, Inc. bejegyzett védjegye.

Ez a termék tartalmazza a Spotify szoftvert, amelyre külső gyártók alábbi helyen található licencei vonatkoznak:

www.spotify.com/connect/third-party-licenses.

A Spotify a Spotify AB bejegyzett védjegye.

A SoundTouch és a vezeték nélküli hangjegy dizájnya a Bose Corporation bejegyzett védjegye az Egyesült Államokban és más országokban.

A Wi-Fi a Wi-Fi Alliance védjegye.

© 2017 Bose Corporation. Előzetes írásos engedély nélkül a jelen kiadvány semmilyen része nem sokszorosítható, módosítható, terjeszthető, illetve nem használható fel semmilyen más módon.

A SoundTouch® 130 rendszer bemutatása

A rendszer előnyei	8
Hardverjellemzők	8
SoundTouch® alkalmazás	8
A rendszer kicsomagolása	9
Írányelvek az elhelyezéshez	10
Példa a rendszer elhelyezésére	10

Az Acoustimass® modul beállítása

A gumitalpak elhelyezése az Acoustimass modulra	11
Az Acoustimass modul áramforráshoz csatlakoztatása	12

A konzol beállítása

A konzol csatlakoztatása a tévéhez	13
A HDMI™ ARC csatlakozó használata	13
HDMI™ ARC csatlakozóval nem rendelkező tévék esetén	14
A konzol csatlakoztatása más forrásokhoz	14
HDMI™-kompatibilis források csatlakoztatása	14
Nem HDMI™-kompatibilis források csatlakoztatása	15
Csatlakozás kizárólag hangot kibocsátó forrásokhoz	15
A SoundTouch® vezeték nélküli adapter csatlakoztatása	15

A hangsugárzó beállítása

A hangsugárzó csatlakoztatása	16
Az opcionális magasító lábak felszerelése a hangsugárzóra	17
A hangsugárzó felszerelése a falra	17

A rendszer csatlakoztatása az áramforráshoz

A hangsugárzó csatlakoztatása az elektromos hálózathoz	18
A konzol csatlakoztatása az elektromos hálózathoz	18

A rendszer bekapcsolása

A távvezérlő elemeinek behelyezése	19
A rendszer bekapcsolása, és a nyelv kiválasztása	19
A hang ellenőrzése	20

Tartalom

ADAPTiQ®

Az ADAPTiQ® hangkalibráció elvégzése	21
--	----

A SoundTouch® beállítása

A rendszer csatlakoztatása a Wi-Fi® hálózathoz	22
A SoundTouch® alkalmazás letöltése és telepítése	22
A rendszer csatlakoztatása a Wi-Fi® hálózathoz	22
A rendszer hozzáadása egy meglévő SoundTouch®-fiókhhoz	22

A rendszer használata

A távvezérlő gombjai	23
Az univerzális távvezérlő programozása	24
Consumer Electronics Control	24
A HDMI™-csatlakoztatású források tesztelése a CEC funkcióval	24
A távvezérlő beprogramozása a forrás vezérlésére	25
Forrás kiválasztása	26
Egy Bose® rendszerhez csatlakoztatott forrás kiválasztása	26
Választás a tévéhez csatlakoztatott források közül	26
Univerzális forrásgombok és csatlakozók a konzolon	26
A  gomb használata	27
SoundTouch®	27
A Bluetooth® vezeték nélküli technológia	27
SIDE AUX	27
A hangerő szabályozása	28
Funkciógombok	28
Nem a Bose® által gyártott távvezérlő programozása	28

A SoundTouch® használata

A SoundTouch® elérése	29
A SoundTouch® alkalmazás használata	29
A SoundTouch®-forrás használata	29
Segítségkérés	29

Bluetooth®

Bluetooth®-eszköz párosítása	30
Csatlakozás egy párosított Bluetooth®-eszközhöz.....	31
A  gomb használata	31
A Bluetooth funkció használata a párosított eszközön.....	31

Rendszerinformációk megtekintése

A Rendszer menü használata.....	32
Hibaüzenetek.....	33
Az Acoustimass® modul állapotjelzője	33

Ápolás és karbantartás

Hibaelhárítás	34
Ha a konzol nem találja az Acoustimass® modult	37
Az ADAPTiQ® hangkalibrációs eljárás hibaüzenetei	37
A rendszer gyári beállításainak visszaállítása	38
Forrásgomb visszaállítása a távvezérlőn	38
Szervizcsatlakozók az Acoustimass® modulon.....	38
Tisztítás.....	39
Ügyfélszolgálat	39
Korlátozott garancia	39
Műszaki adatok.....	39

Függelék: Üzembe helyezés számítógép segítségével

Fontos üzembe helyezési információk.....	40
Üzembe helyezés asztali számítógép segítségével	40
A rendszer üzembe helyezése számítógép segítségével	40

A SoundTouch® 130 rendszer bemutatása

A SoundTouch® 130 házimozirendszer a Bose® termékektől megszokott minőségű hangzást biztosítja a videoforrásokhoz, és emellett a SoundTouch® és a *Bluetooth*® technológia előnyeit is nyújtja. Az elegáns megoldással bármely helyiségben csúcsmínőségű hangzással szólaltathatja meg zenéit az otthoni Wi-Fi® hálózaton keresztül. A SoundTouch® hangrendszer lehetővé teszi az internetes rádió, a zenei szolgáltatások és a saját zenetár tartalmának vezeték nélküli sugárzását.

Ha otthonában rendelkezik Wi-Fi kapcsolattal, akkor tetszése szerint bármelyik szobában hallgathatja a kedvenc zeneszárait.

A rendszer előnyei

- A Bose fejlett hangfeldolgozása természetes és valóság-hű hangzást biztosít.
- Az ADAPTiQ® hangkalibráció optimalizálja a hangminőséget.
- Támogatja a Consumer Electronics Control (CEC) funkciót.
- Az internetes rádiót, a zenei szolgáltatásokat és zenetárának tartalmát vezeték nélkül is elérheti.
- Személyre szabott előbeállítások segítségével egyszerűen hozzáférhet kedvenc zeneszámaihoz.
- Vezeték nélküli üzembe helyezés okostelefon vagy táblagép használatával.
- A rendszer a meglévő otthoni Wi-Fi hálózattal használható.
- Zenelejátszás *Bluetooth*-eszközökről.
- Ingyenes SoundTouch® alkalmazás számítógépre, okostelefonra és táblagépre.
- A többszobás zenehallgatási élmény biztosításához a rendszer bármikor egyszerűen bővíthető.
- A Bose® hangrendszerek széles választékából kiválaszthatja az adott szobának legmegfelelőbb megoldást.

Hardverjellemzők

- A kijelzőről leolvashatók a rendszer beállításai és információi.
- A HDMI™-kapcsolat egyszerű telepítést és kiemelkedő hangminőséget biztosít valamennyi csatlakoztatott forrás esetében.
- A programozható univerzális távvezérlővel a tévé, a kábeltévé/műholdvevő egység és a rendszerhez csatlakoztatott más forrás is vezérelhető.
- A rejtett, vezeték nélküli Acoustimass® modul erőteljes mélyhangzást biztosít.
- A hangszórók falra szerelhetők (a készlet külön megvásárolható).
- A SoundTouch® series II vezeték nélküli adapter lehetővé teszi a SoundTouch® és a *Bluetooth* használatát a rendszeren.

SoundTouch® alkalmazás

- A SoundTouch®-forrást okostelefonjáról, táblagépéről és számítógépéről helyezheti üzembe és vezérelheti.
- A SoundTouch® alkalmazással az előbeállításokat kedvenc zeneszámainak megfelelően személyre szabhatja.
- Böngésszen az internetes rádió, a zenei szolgáltatások és a zenetár elemei között.
- A *Bluetooth*-eszközök párosítása és csatlakoztatása után azokról zenét játszhat le.
- Kezelheti a SoundTouch® rendszer beállításait.

A SoundTouch® 130 rendszer bemutatása

A rendszer kicsomagolása

Óvatosan csomagolja ki a dobozt, és ellenőrizze a következő összetevők meglétét:

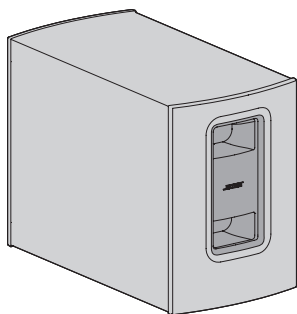

Acoustimass® modul

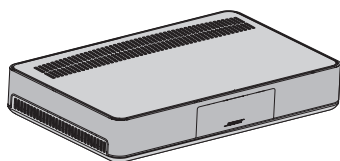

Konzol

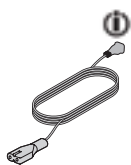

Acoustimass tápkábele

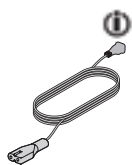

Konzol tápkábele

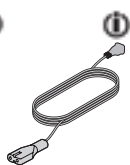

A hangszugárzó tápkábele

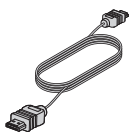

HDMI™-kábel



Hangszóró-kábel



USB-kábel

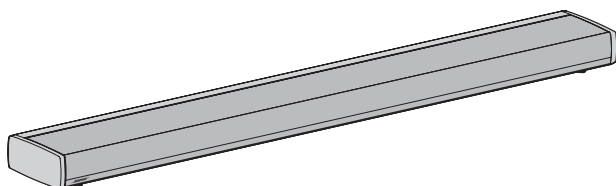

Hangszugárzó

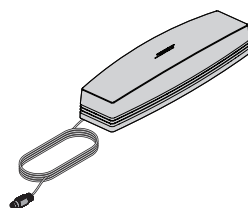

SoundTouch® series II vezeték nélküli adapter

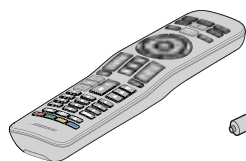

Univerzális távvezérlő

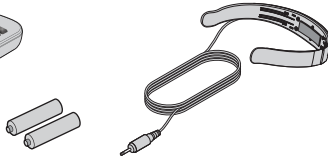

ADAPTiQ® fejhallgató



Gumitalpak

I Több elektromos csatlakozószinnel rendelkezőt. Használja a régiójának megfelelő csatlakozószinort.

Megjegyzés: Ha a rendszer bármelyik részén sérülést tapasztal, ne használja a rendszert. Forduljon a Bose® hivatalos viszonteladójához, vagy a Bose ügyfélszolgálatához. Nézze meg a dobozban található elérhetőségi listát.

A SoundTouch® 130 rendszer bemutatása

Irányelvek az elhelyezéshez

A vezeték nélküli interferencia elkerülése érdekében tartsa távol a többi vezeték nélküli eszközt a rendszertől. A rendszert fémszekrényeken kívül, azoktól távol, valamint audio-/video-összetevőktől és közvetlen hőforrástól távol helyezze el.

Acoustimass® modul	<ul style="list-style-type: none">• Állítsa az Acoustimass modult a lábaira annál a falnál, amely mellett a tévé található, vagy bármely egyéb falnál a szoba első harmadában.• Válasszon egy stabil és egyenes felületet. A rezgés miatt az Acoustimass modul elmozdulhat, főleg sima felületen, például márványon, üvegen vagy fényesre csiszolt fán.• A modult egy váltakozó áramú, működő elektromos hálózati aljzat közelében kell elhelyezni.
Hangsugárzó	<ul style="list-style-type: none">• A hangsugárzót a tévé elé helyezze.• Ne helyezze szekrény belsejébe.• A modult egy váltakozó áramú, működő elektromos hálózati aljzat közelében kell elhelyezni.
Konzol	<ul style="list-style-type: none">• A konzolt a tévé közelében helyezze el. NE helyezze a tévét a konzol tetejére.• A modult egy váltakozó áramú, működő elektromos hálózati aljzat közelében kell elhelyezni.
SoundTouch® vezeték nélküli adapter	<ul style="list-style-type: none">• Helyezze 0,3–1,8 méterre az Acoustimass® modultól és más vezeték nélküli eszközöktől.

Példa a rendszer elhelyezésére

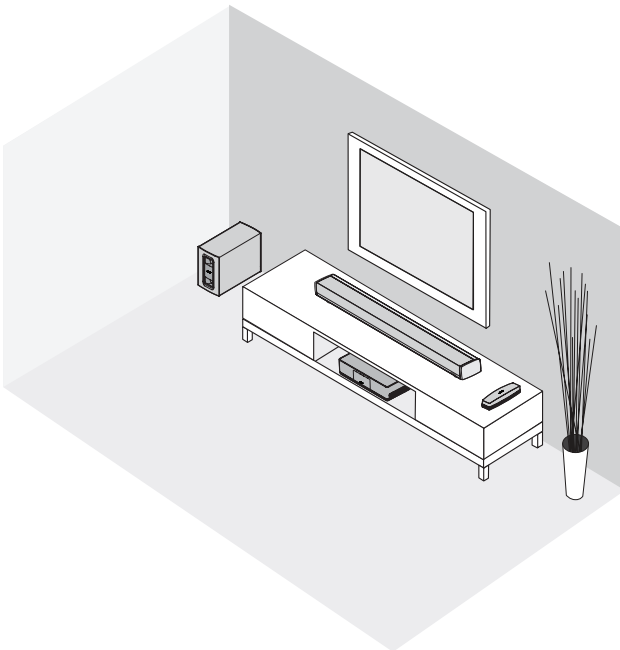

A gumitalpak elhelyezése az Acoustimass modulra

A padló védelme érdekében helyezzen gumitalpakat az Acoustimass modulra.

1. Fordítsa fejjel lefelé az Acoustimass modult, és a sérülések megelőzése érdekében helyezze a modult egy puha felületre.
2. Illessze a gumitalpakat az Acoustimass modul aljára.

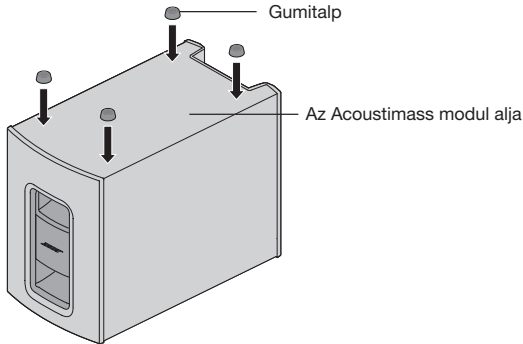

3. Helyezze az Acoustimass modult a talpakra.

FIGYELEM: Használat közben ne állítsa az Acoustimass modult az előlapjára, a hátoldalára, az oldalára vagy a tetejére.

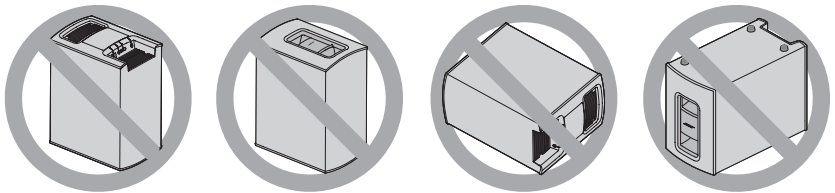

4. Távolítsa el a védőfóliákat. Ha a fóliákat nem távolítja el, az akusztikai teljesítmény romolhat.

Az Acoustimass® modul beállítása

Az Acoustimass modul áramforráshoz csatlakoztatása

1. Csatlakoztassa a tápkábelt az Acoustimass modul **Power** csatlakozójába.

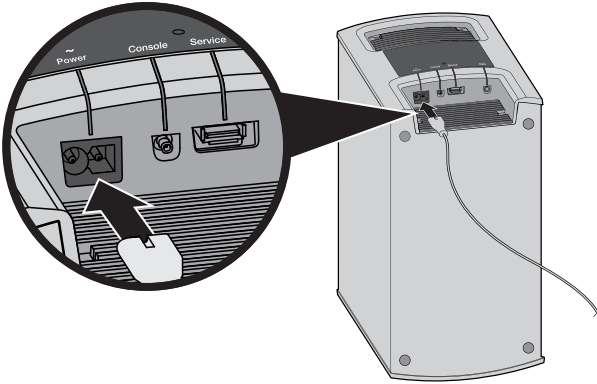

2. Csatlakoztassa a tápkábelt egy váltakozó áramú, működő elektromos hálózati aljzathoz.

A konzol csatlakoztatása a tévéhez

Használja a tévé **ARC** (Audio Return Channel) feliratú HDMI-csatlakozóját, ha lehetséges. Ha a tévé nem rendelkezik HDMI ARC csatlakozóval, lásd: 14. oldal.

A HDMI™ ARC csatlakozó használata

A konzolt a Bose® HDMI-kábellel csatlakoztassa a tévéhez.

1. Húzza ki a HDMI-csatlakozóval rendelkező források, például a kábeltévé/ műholdvevő egység, Blu-ray Disc™-lejátszó vagy játékkonzol kábelét a tévéből.
2. Dugja be a Bose® HDMI-kábel egyik végét a konzol **TV (ARC)** csatlakozójába.

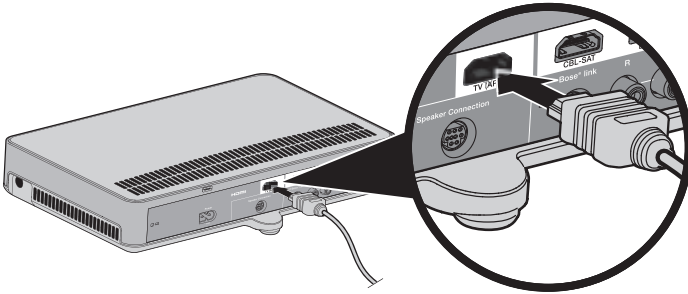

3. Dugja be a HDMI-kábel másik végét a tévé **HDMI (ARC)**-csatlakozójába.

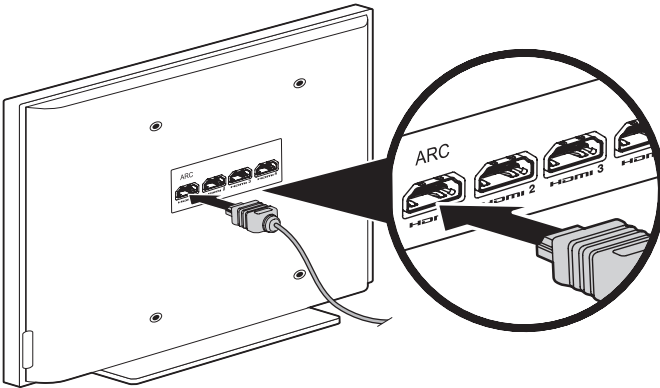

A konzol beállítása

HDMI™ ARC csatlakozóval nem rendelkező tévék esetén

Ha a tévékészülék nem rendelkezik HDMI ARC csatlakozóval, akkor szükség lehet egy másodlagos csatlakozásra egy optikai, koaxiális vagy analóg sztereó hangkábelrel. Előfordulhat, hogy e másodlagos csatlakozás nélkül a Bose® rendszer hangja nem hallható.

Az alábbi esetekben használjon másodlagos csatlakozást:

- Belső hangforrás használata (például internetes alkalmazások vagy antennával történő vétel) esetén.
- A tévéhez csatlakoztatott források esetén.

További információkért tekintse meg a tévé kezelési útmutatóját.

Tipp: Ha a tévé IN és OUT audio csatlakozópanellel rendelkezik, használja az audio **OUT** panelt a másodlagos csatlakozáshoz.

A konzol csatlakoztatása más forrásokhoz

HDMI™-kompatibilis források csatlakoztatása

A konzol egy (külön megvásárolható) HDMI-kábelrel más forrásokhoz, például kábeltévé/műholdvevő egységhez, DVD vagy Blu-ray Disc™-lejátszóhoz illetve játékkonzolhoz csatlakoztatható. Ha a forrás nem HDMI-kompatibilis, tekintse meg a 15. oldalt a HDMI technológiát nem támogató eszközökkel kapcsolatban.

1. Dugja be a HDMI-kábel egyik végét a forrás **HDMI (OUT)** csatlakozójába.
2. Dugja be a HDMI-kábel másik végét a konzol megfelelő HDMI-csatlakozójába. Például egy játékkonzol csatlakoztatásához dugja be a HDMI-kábelt a **GAME** csatlakozóba.

A további forrásokat a konzol megfelelő HDMI-csatlakozóihoz csatlakoztassa

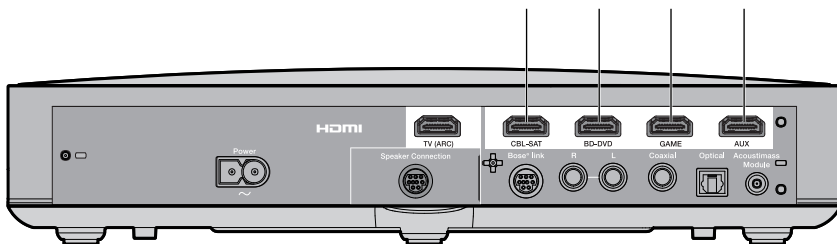

Nem HDMI™-kompatibilis források csatlakoztatása

Ha a forrás nem HDMI-kompatibilis, csatlakoztassa a forrást a tévéhez hang- és videokábelek segítségével (a kábelek külön vásárolhatók meg). További információkért tekintse meg a tévé kezelési útmutatóját.

Tipp: Ha a forrás IN és OUT audio csatlakozópanellel rendelkezik, használja az audio **OUT** panelt.

Csatlakozás kizárólag hangot kibocsátó forrásokhoz

Ha egy kizárólag hangot kibocsátó forrás, például egy média- vagy CD-lejátszó, nem HDMI-kompatibilis:

1. Csatlakoztassa a forrást a konzol optikai, koaxiális, analóg vagy SIDE AUX () aljzatához.

Megjegyzés: Használjon egy (külön megvásárolható) optikai, koaxiális vagy 3,5 mm-es hangkábelrel erre a célra.

2. Állítsa az optikai, analóg vagy SIDE AUX bemenetet a megfelelő forrásra. Ezek a beállítások a Rendszer menüből érhetők el (lásd: 32. oldal).

A SoundTouch® vezeték nélküli adapter csatlakoztatása

Csatlakoztassa az adaptert a konzolon található **Bose® link** csatlakozóhoz.

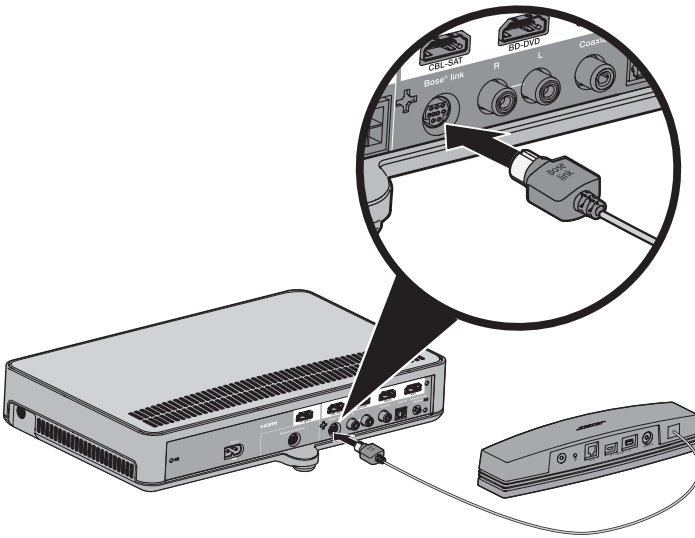

A hangszugárzó beállítása

A hangszugárzó csatlakoztatása

1. Dugja be a hangszórókábel egyik végét a konzol **Speaker Connection** jelzésű csatlakozójába.

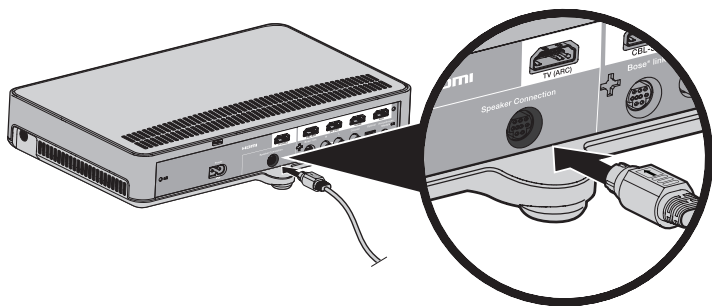

2. Dugja be a hangszórókábel másik végét a hangszugárzó **Audio IN** csatlakozójába.

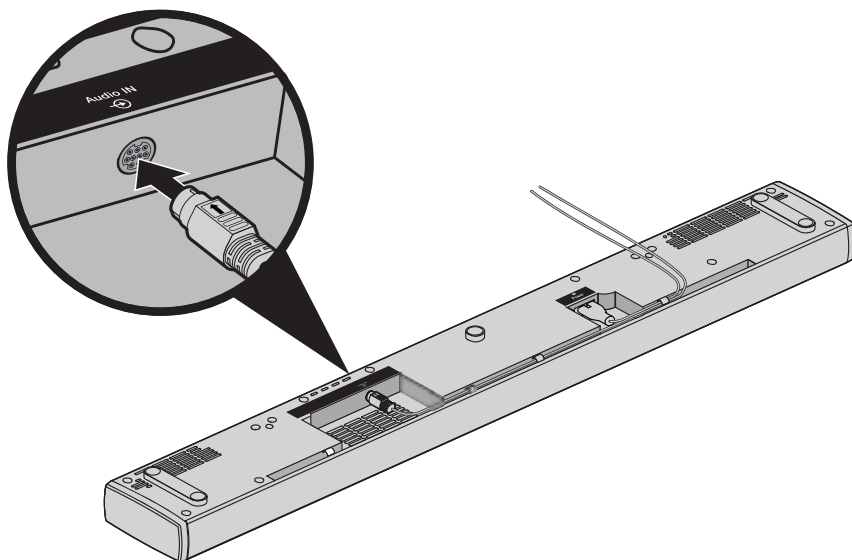

Az opcionális magasító lábak felszerelése a hangsugárzóra

Az opcionális magasító lábak felszerelésével megemelheti a hangsugárzót, így több hely lesz alatta.

1. Fordítsa fejjel lefelé a hangsugárzót, és a sérülések megelőzése érdekében helyezze egy puha felületre.
2. Szerelje fel a magasító lábakat a hangsugárzó aljára.

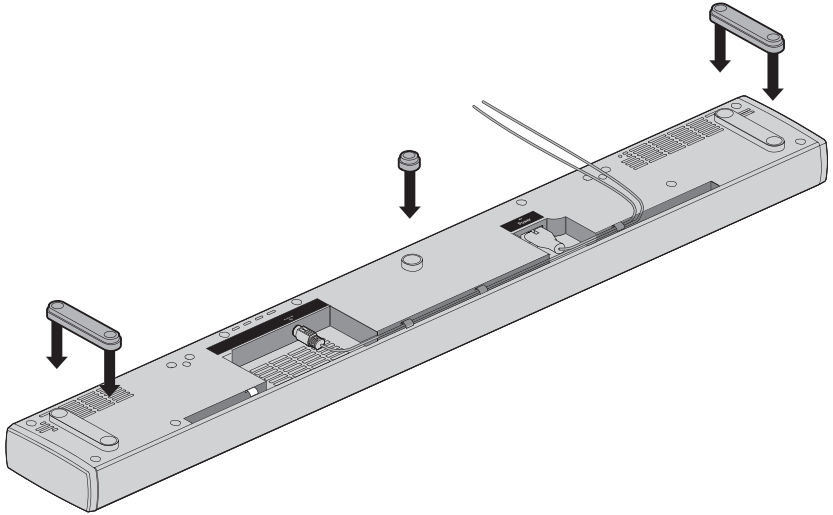

3. Állítsa a hangsugárzót a lábaira.

A hangsugárzó felszerelése a falra

A hangsugárzó falra is szerelhető. A WB-135 fali rögzítőkészlet beszerezhető a Bose helyi viszonteladójánál vagy a www.Bose.com webhelyen.

FIGYELEM: Ne használjon semmilyen más eszközt a hangsugárzó rögzítéséhez.

A rendszer csatlakoztatása az áramforráshoz

A hangszugárzó csatlakoztatása az elektromos hálózathoz

1. Csatlakoztassa a tápkábelt a hangszugárzó **Power**  csatlakozójához.

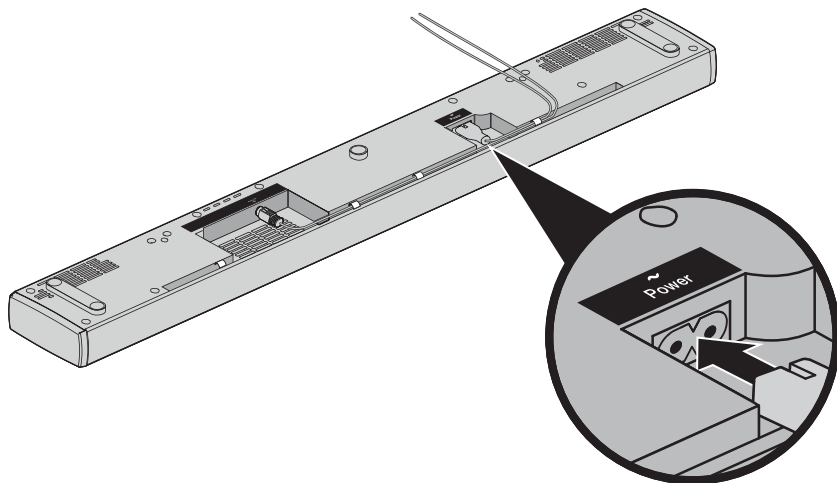

2. Csatlakoztassa a tápkábelt egy váltakozó áramú, működő elektromos hálózati aljzathoz.

A konzol csatlakoztatása az elektromos hálózathoz

1. Csatlakoztassa a tápkábelt a konzol **Power**  csatlakozójába.

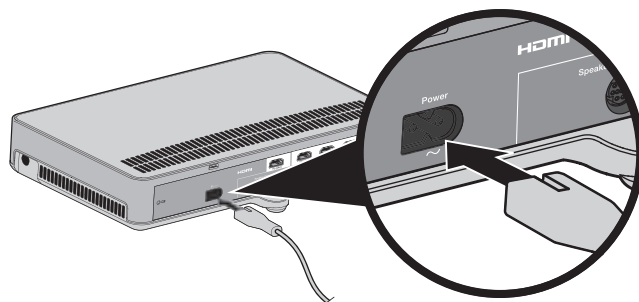

2. Csatlakoztassa a tápkábelt egy váltakozó áramú, működő elektromos hálózati aljzathoz.

A távvezérlő elemeinek behelyezése

1. Csúsztassa le a fedelet az elemrekeszről a távvezérlő hátulján.

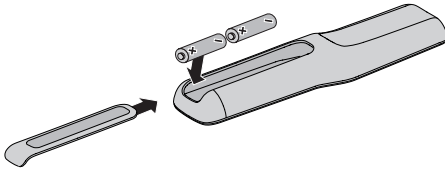

2. Helyezze be a mellékelt két AA (IEC-LR6) 1,5V-os elemet. Az elemek + és – jelzését igazítsa az elemrekeszben látható + és – jelzésekhez.
3. Tolja vissza az elemrekesz fedelét a helyére.

A rendszer bekapcsolása, és a nyelv kiválasztása

1. Nyomja meg a távvezérlő  gombját.

A konzol bekapcsol, és a kijelzőn megjelenik a **10. NYELV**  üzenet.

Megjegyzés: Az első bekapcsolás után a kijelző visszaáll a legutóbb használt forrásra.

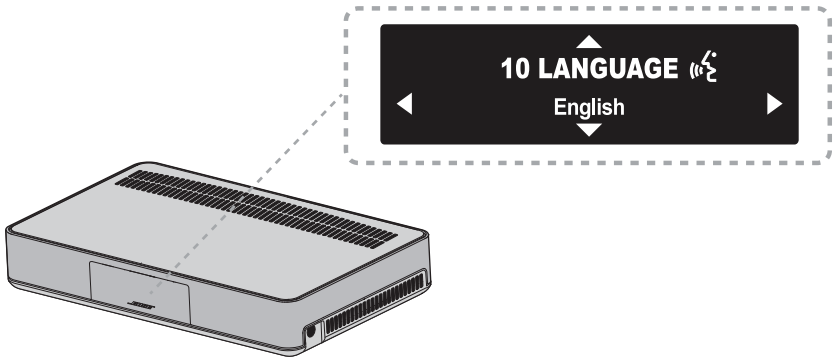

2. A ◀ és ▶ gombok segítségével válassza ki a nyelvet.
3. Nyomja meg az  gombot.

Tipp: Ha nem a megfelelő nyelvet választotta, keresse meg a  ikont a Rendszer menüben.

Ha nem használják, a rendszer 16 perc elteltével kikapcsol. Az automatikus kikapcsolás (AUTO OFF) a Rendszer menüben letiltható (lásd: 32. oldal).

A rendszer üzembe helyezése

A hang ellenőrzése

1. Kapcsolja be a tévét.
2. Kábeltévé/műholdvevő egység vagy egyéb másodlagos forrás használata esetén kapcsolja be az adott forrást.

Tipp: Ha a másodlagos forrás a tévéhez csatlakozik, válassza ki a tévé megfelelő bemenetét. Előfordulhat, hogy ehhez egy másik távvezérlő szükséges.

3. Kapcsolja be a rendszert.
4. Nyomja meg a megfelelő forrásgombot.
5. Ellenőrizze, hogy hallható-e hang a hangsugárzóból.
6. Nyomja meg a  gombot a távvezérlőn. Ellenőrizze, hogy nem hallható-e hang a tévé hangszóróiból.

Megjegyzés: Ha a tévé hangszóróiból hang hallható, vagy ha a Bose® hangszórókból nem hallható hang, lásd: „Hibaelhárítás”, 34. oldal.

Az ADAPTiQ® hangkalibráció elvégzése

Az ADAPTiQ hangkalibráció öt hangmérés alapján a helyiség akusztikájához igazítja a rendszer hangját. A hangkalibráláshoz szükség van kb. 10 percre, amíg a helyiségben csend van.

1. Tegye az ADAPTiQ fejhallgatót a fejére.

Az ADAPTiQ hangkalibráció közben a fejhallgató tetején lévő mikrofon a helyiség akusztikai jellemzőinek mérésével meghatározza az optimális hangminőséget.

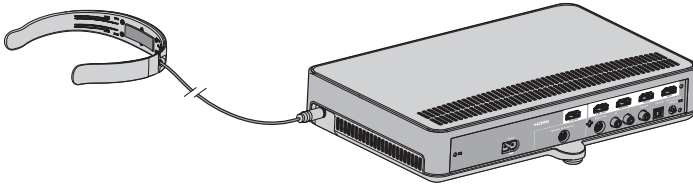

2. Dugja be az ADAPTiQ fejhallgató kábelét a konzolon lévő  csatlakozóba.
 3. Nyomja meg a **SYSTEM** gombot a távvezérlőn.
 4. Nyomja meg a **▲** vagy a **▼** gombot, amíg a kijelzőn meg nem jelenik a **14 ADAPTiQ** felirat.
 5. Nyomja meg az **OK** gombot.
 6. Kövesse a hangutasításokat, amíg a rendszer a kalibrálási folyamat végére nem ér.
- Megjegyzés:** Ha hibaüzenetet hall, és nem sikerül elvégeznie az ADAPTiQ hangkalibrációs eljárást, lásd: 37. oldal.
7. Húzza ki az ADAPTiQ fejhallgatót a konzolból, és tegye el egy biztonságos helyre.

Megjegyzés: Ha elmozdítja vagy átszereli a rendszert, vagy áthelyez egy bútort, akkor az optimális hangminőség biztosítása érdekében futtassa le újból az ADAPTiQ hangkalibrációt.

A SoundTouch® beállítása

A rendszer csatlakoztatása a Wi-Fi® hálózathoz

Töltse le és telepítse a SoundTouch® alkalmazást a hálózathoz csatlakoztatott okostelefonra vagy táblagépre. Ha nem rendelkezik okostelefonnal vagy táblagéppel, használja a hálózatra csatlakozó számítógépét (lásd: 40. oldal).

Az alkalmazás végigvezeti a rendszer beállításának és hálózati csatlakoztatásának folyamatán.

Megjegyzés: Ha egy másik rendszerhez már beállította a SoundTouch®-eszközt, akkor lásd: „A rendszer hozzáadása egy meglévő SoundTouch®-fiókhoz” című részt.

A SoundTouch® alkalmazás letöltése és telepítése

Ha ez az első alkalom, amikor üzembe helyez egy SoundTouch® rendszert, akkor telepítenie kell az alkalmazást.

Töltse le a **Bose® SoundTouch® vezérlőalkalmazást** az okostelefonra vagy a táblagépre.



- Az iOS-felhasználók az App Store áruházból tölthetik le az alkalmazást
- Az Android™-felhasználók a Google Play™ áruházból tölthetik le az alkalmazást
- Amazon Kindle Fire-felhasználók: az Amazon Appstore for Android webáruházból tölthetik le az alkalmazást

A rendszer csatlakoztatása a Wi-Fi® hálózathoz

Miután telepítette az alkalmazást, adja hozzá a rendszert a hálózathoz:

1. Az alkalmazás elindításához koppintson a SoundTouch®  ikonra az okostelefonon vagy a táblagépen.
2. Kövesse az alkalmazás utasításait a beállítások végrehajtásához, beleértve a SoundTouch®-fiók létrehozását, valamint a zenetár és a zenei szolgáltatások hozzáadását.

A rendszer hozzáadása egy meglévő SoundTouch®-fiókhoz

Ha egy másik rendszerhez már beállította a SoundTouch®-eszközt, akkor nem kell újra letöltenie a SoundTouch® alkalmazást.

1. Az alkalmazás indításához koppintson a  ikonra okostelefonján vagy táblagépen.
2. Válassza a **FELFEDEZÉS > BEÁLLÍTÁSOK > Rendszerek > RENDSZER HOZZÁADÁSA** menüpontot.

Az alkalmazás végigvezeti Önt a beállítás folyamatán.

A távvezérlő gombjai

A távvezérlővel vezérelheti a rendszerhez csatlakoztatott forrásokat, állíthatja a rendszer hangerejét, csatornát válthat, használhatja a lejátszási funkciókat, engedélyezheti a kábeltévé/műholdvevő egység funkcióit és navigálhat a Rendszer menüben.

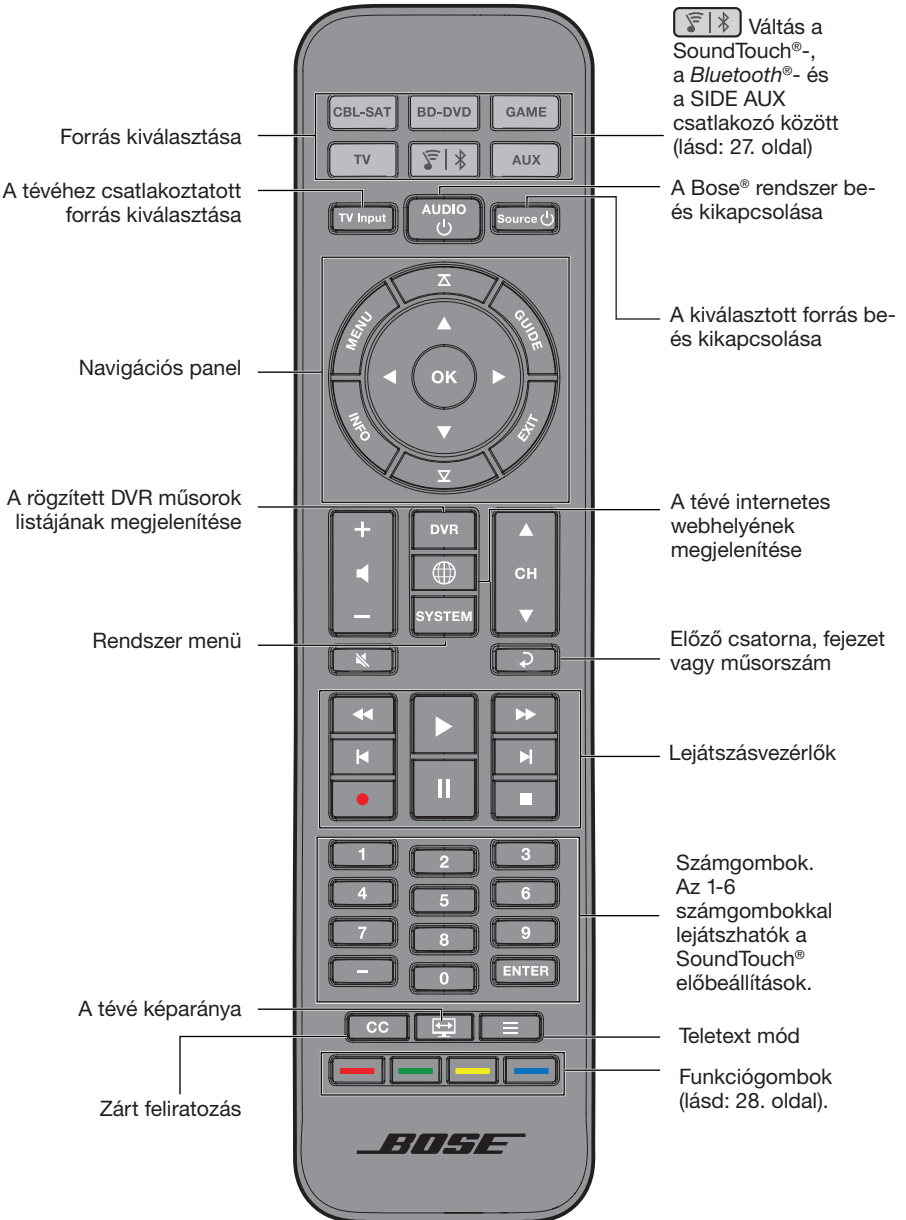

A rendszer használata

Az univerzális távvezérlő programozása

A távvezérlő lehetőséget nyújt a tévé, DVD vagy Blu-ray Disc™-lejátszó, játékkonzol, DVR és más külső forrás vezérlésére.

Consumer Electronics Control

A rendszer támogatja a Consumer Electronics Control (CEC) funkciót. A CEC lehetővé teszi több, HDMI™-csatlakozású forrás vezérlését a távvezérlő programozása nélkül. A CEC funkciót be-, illetve kikapcsolhatja a Rendszer menüben (lásd: 32. oldal).

Előfordulhat, hogy az Ön által használt forrás támogatja a CEC funkciót, de más néven hivatkozik rá. További információkért tekintse meg a forrás kezelési útmutatóját.

A CEC funkció segítségével vezérelheti a konzol HDMI-csatlakozójához csatlakoztatott forrásokat.

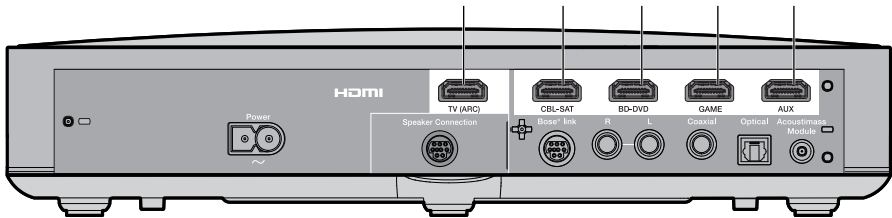

Tipp: Előfordulhat, hogy a CEC funkciót engedélyezni kell a tévé rendszermenüjében. További információkért tekintse meg a forrás kezelési útmutatóját.

A HDMI™-csatlakoztatású források tesztelése a CEC funkcióval

Ha a források sikeresen reagálnak a távvezérlő megfelelő gombjainak megnyomására, akkor nem kell beprogramozni a távvezérlőt.

Megjegyzés: Előfordulhat, hogy a HDMI-csatlakozású forrás nem támogatja a CEC funkciót. További információkért tekintse meg a forrás kezelési útmutatóját.

1. Kapcsolja be a Bose® rendszert, a tévét és a tesztelni kívánt forrást.
2. Nyomjon meg több, a forrás funkcióinak megfelelő gombot.
3. Nyomja meg a **Source** gombot. A forrás bekapcsol.

Ha a forrás valamelyik funkcióra nem reagál, programozza be a távvezérlőt a forrás használatára (lásd: 25. oldal).

A távvezérlő beprogramozása a forrás vezérlésére

Ha a forrás nem támogatja a CEC funkciót, akkor a forrás márkájának megfelelő kód bevitelével beprogramozhatja az univerzális távvezérlőt a vezérlésére. A forrás lehet például tévé, kábeltévé/műholdvevő egység, DVD- vagy Blu-ray Disc™-lejátszó, játékkonzol vagy DVR. A forráshoz több kód is tartozhat. Lehet, hogy többször kell végrehajtania ezeket a műveleteket, amíg meg nem találja a megfelelő kódot.





Keresse meg a forrás kódját

1. Kapcsolja be a forrást.
2. Keresse ki a forrás márkájának megfelelő kódot a mellékelt Universal Remote Device Codes (Univerzális távvezérlő kódjai) című könyvben.

Írja be a forrás kódját

1. Nyomja meg és tartsa lenyomva a megfelelő forrás gombját a távvezérlőn, amíg mind a hat forrásgomb fel nem villan, majd engedje fel a gombot.
A tévé programozásához például tartsa lenyomva a  gombot, majd, amikor már mind a hat forrásgomb világít, engedje fel.
A megfelelő forrásgomb folyamatosan világít.
2. Írja be a márkának megfelelő kódot a számbillentyűzeten, majd nyomja meg a hangerőszabályzó gomb + jelzésű részét.

Próbálja ki a forráskódot

1. Tesztelje a forrás alapfunkcióinak működését. Kövesse a forrásra vonatkozó utasításokat:
 - **TV:** nyomja meg a csatornaváltó gombokat. Nyomja meg a  gombot. Megjelenik a beállítási menü. A ◀ és ▶ gombok segítségével navigáljon a képernyőn.
 - **Kábeltévé/műholdvevő egység:** nyomja meg a  gombot. Megjelenik a programozási útmutató. A ◀ és ▶ gombok segítségével navigáljon a képernyőn.
 - **DVD vagy Blu-ray Disc™-lejátszó:** nyomja meg a  gombot. Megjelenik a beállítási menü. A ◀ és ▶ gombok segítségével navigáljon a képernyőn.
 - **Játékkonzol:** a ◀ és ▶ gombok megnyomásával navigáljon a képernyőn.
2. A forrás alapfunkciókra adott reakciójától függően tegye az alábbiakat:
 - **A távvezérlő helyesen reagál:** nyomja meg az  gombot a programozási módból való kilépéshez, és a beállítások mentéséhez.
 - **A távvezérlő nem reagál, vagy helytelenül reagál:**
 - **Ha a forrásgomb világít:** nyomja le a hangerőszabályzó + gombját a következő kódra lépéshez. Ismétlje meg a „Próbálja ki a forráskódot” részben leírt 1. és 2. lépést. Lehet, hogy 30-szor vagy többször is meg kell ismételnie ezeket a műveleteket. Ha mind a hat gomb háromszor felvillan, akkor a forrás összes kódját végigpróbálta.
 - **Ha a forrásgomb nem világít:** a távvezérlő kilépett a programozási módból. Ismétlje meg az „Írja be a forráskódot” rész 1. és 2. lépését, valamint a „Próbálja ki a forráskódot” részben leírt 1. és 2. lépést.

Megjegyzés: Előfordulhat, hogy a forrás nem kompatibilis az infravörös technológiájú (IR) univerzális távvezérlőkkel. További információért tekintse meg a forrás felhasználói útmutatóját.

A rendszer használata

Forrás kiválasztása

A források közötti átváltáshoz nyomja meg a forrásnak megfelelő gombot a távvezérlőn. A forrás használatának megkezdése előtt programozza be a távvezérlőt a forrás vezérlésére (lásd: 25. oldal).



Egy Bose® rendszerhez csatlakoztatott forrás kiválasztása

Ha a forrás a konzolhoz csatlakozik és nem támogatja a CEC funkciót, kapcsolja a konzolt a megfelelő üzemmódba, majd kapcsolja be a forrást.

1. Kapcsolja be a rendszert.
2. Nyomja meg a vezérelni kívánt forrásnak megfelelő forrásgombot.
A forrásnak megfelelő gomb felvillan.
3. Nyomja meg a  gombot.
A forrás bekapcsol.

Választás a tévéhez csatlakoztatott források közül

Ha a forrás a tévéhez csatlakozik, válassza ki a tévé megfelelő bemenetét.

1. Kapcsolja be a rendszert, a tévét és a megfelelő forrást.
2. A  gomb megnyomásával válassza ki a tévé bemenetét.
Előfordulhat, hogy a  gombot többször is meg kell nyomni a kívánt forrás kiválasztásához.
Egyes tévékészülékeken a  gomb megnyomására egy menü jelenik meg. A távvezérlővel válassza ki a tévé bemenetét, majd zárja be ezt a menüt.

Univerzális forrásgombok és csatlakozók a konzolon

A távvezérlőn található forrásgombok a konzol hátoldalán lévő csatlakozóknak felelnek meg. Így például a  a **BD-DVD** HDMI™-csatlakozónak felel meg.





A forrásgombok az adott csatlakozóhoz csatlakoztatott bármilyen forrással működnek. Ha egy másodlagos DVD- vagy Blu-ray Disc™-lejátszóval rendelkezik, amelyet a **CBL-SAT** csatlakozóhoz csatlakoztatott, beprogramozhatja a távvezérlőt úgy, hogy a  gombbal tudja vezérelni a lejátszót.

Megjegyzés: Ügyeljen rá, hogy a távvezérlő programozásához a forrásnak megfelelő kódot használja, ne pedig a megfelelő csatlakozási címkéhez tartozót.

A gomb használata

Ezzel a gombbal még több zenét lejátszhat a rendszeren:

- A SoundTouch® forrás rendszerből való elérésével,
- A *Bluetooth*® funkciót támogató valamely csatlakoztatott eszközön tárolt zene lejátszásával.
- A SIDE AUX csatlakozón keresztül egy audioeszköz csatlakoztatásával.

Nyomja meg a  gombot a SoundTouch® (), a *Bluetooth* () és a SIDE AUX () források közötti váltáshoz.

SoundTouch®

Kezelheti vele a SoundTouch®-funkciók egy alcsoportját, például a lejátszásvezérlőket vagy az Előbeállításokat. Lásd: „A SoundTouch® használata”, 29. oldal.

A *Bluetooth*® vezeték nélküli technológia

A rendszer a *Bluetooth* vezeték nélküli technológiával rendelkezik, amely lehetővé teszi a zeneszámok rendszeren való lejátszását a *Bluetooth* funkciót támogató eszközökről. A rendszer maximum nyolc korábban csatlakoztatott eszközt tud tárolni a párosítási listájában (lásd: 30. oldal).

SIDE AUX

A SIDE AUX csatlakozó egy 3,5 mm-es aljzat, ami a konzol oldallapján található. Ha egy hangforrás bemeneti csatlakozójaként van beállítva, akkor a  váltókapcsoló megnyomásával lehet hozzáférni.

A csatlakozó beállításainak módosításával kapcsolatban lásd: „5. OLD. AUX”, 32 oldal.

A rendszer használata

A hangerő szabályozása

A távvezérlővel:

- A hangosításhoz nyomja meg a + gombot.
- A halkításhoz nyomja meg a – gombot.
- A némításhoz, illetve a hang visszakapcsolásához nyomja meg a  gombot.

Megjegyzés: Ha hang hallható a tévéből, lásd: „Hibaelhárítás”, 34. oldal.

Funkciógombok

A távvezérlő piros, zöld, sárga és kék gombjai a kábeltévé/műholdvevő egység színes funkciógombjainak, a Blu-Ray Disc™-lejátszó vagy a teletext funkcióknak felelnek meg.

- A kábeltévé/műholdvevő egység vagy a Blu-Ray Disc™-lejátszó funkcióival kapcsolatban lásd a kábeltévé/műholdvevő egység felhasználói útmutatóját.
- Teletext funkciók: a gombok a teletext képernyőn látható színes oldalszámoknak, főcímeknek vagy hivatkozásoknak felelnek meg.

Nem a Bose® által gyártott távvezérlő programozása

Lehetőség van arra, hogy egy nem a Bose által gyártott távvezérlőt (például a kábeltévé/műholdvevő egység távvezérlőjét) is beprogramozza a rendszer vezérlésére. Ennek részletes ismertetését lásd a nem a Bose által gyártott távvezérlőhöz tartozó kezelési útmutatóban vagy a kábeltévé/műholdvevő egység weboldalán.

A programozás után a nem a Bose által gyártott távvezérlő az alapfunkciókra, például be- és kikapcsolásra valamint a hangerő szabályozására használható.

A SoundTouch® elérése

Egy SoundTouch®-fiók létrehozása után máris élvezheti a SoundTouch® előnyeit a rendszeren. A SoundTouch® a SoundTouch® alkalmazásból vagy a távvezérlő  gombjának megnyomásával érhető el.

A SoundTouch® használatával kapcsolatos további tudnivalókért töltsse le a SoundTouch® series II vezeték nélküli adapter kezelői útmutatóját a SoundTouch.com webhelyről.

A SoundTouch® alkalmazás használata

A SoundTouch® alkalmazás segítségével a SoundTouch®-forrást számítógépről, okostelefonról vagy táblagépről is vezérelheti. Az alkalmazás lehetővé teszi, hogy okoseszközt a SoundTouch®-forrás kibővített távvezérlőjeként használja.

- Kedvenc zenéihez egyszerűen megadhat előbeállításokat.
- Böngésszen az internetes rádió, a zenei szolgáltatások és a zenetár elemei között.
- Kezeli a SoundTouch® rendszer beállításait.

A SoundTouch®-forrás használata

A SoundTouch® telepítése után a távvezérlő segítségével vezérelheti a rendszer funkcióinak alcsoportjait.

- Az 1-től 6-ig számozott gombokkal testre szabhatja és lejátszhatja az előbeállításokat.
- Lejátszás vezérlése (lejátszás, szünet, leállítás, ugrás a következő számra stb.).

A SoundTouch® elindítása

Nyomja meg a távvezérlő  gombját.

A kijelzőn megjelenik a SoundTouch® üzenet.

Segítségkérés

 [SoundTouch.com](https://www.soundtouch.com)

A tulajdonostámogatási központhoz biztosít hozzáférést, így többek között a kezelői útmutatókhoz, cikkekhez, tippekhez, oktatóanyagokhoz és a videokönyvtárhoz, valamint a tulajdonosok közösségi központjához, ahol választ kaphat kérdéseire.

Nyisson meg egy böngészőt, majd látogasson el a következő címre: **SoundTouch.com**

Alkalmazás súgója

A SoundTouch® használatával kapcsolatos súgóciókakat tartalmazza.

1. Az alkalmazás megnyitásához válassza a  gombot az eszközön.
2. Válassza a **FELFEDEZÉS** > **SÚGÓ** lehetőséget.

Bluetooth®-eszköz párosítása

A vezeték nélküli *Bluetooth*® technológia segítségével lejátszhatja a *Bluetooth* funkcióval rendelkező okostelefonokon, táblagépeken, számítógépeken vagy más hangeszközökön tárolt zenét a SoundTouch® rendszeren.

Mielőtt zenét játszana le a *Bluetooth* funkciót támogató eszközén, azt párosítani kell a rendszerrel.

1. A rendszer gombsorán vagy távvezérlőjén nyomja le és engedje fel az  gombot, amíg meg nem jelenik a *Bluetooth* párosításra vonatkozó üzenete a kijelzőn.

Megjegyzés: A  gomb minden egyes megnyomásakor a rendszer átvált a SoundTouch® (), a *Bluetooth* () és a SIDE AUX () csatlakozó között.

A párosítás megkezdése előtt várjon, hogy a kijelzőn megjelenjen a *Bluetooth* üzenet.

2. A *Bluetooth*-kompatibilis eszközön kapcsolja be a *Bluetooth* funkciót.

Tip: A *Bluetooth* funkció általában a beállítási menüben található. A kezdőképernyőn rendszerint a fogaskerék ikon () jelöli a beállításokat.

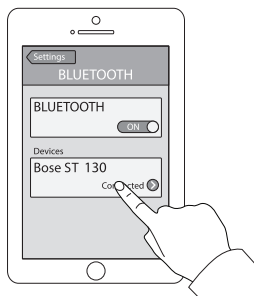

3. Válassza ki a használt SoundTouch® rendszert a listán.

A párosítást követően a SoundTouch® rendszer neve csatlakoztatottként jelenik meg az eszközlistán.

4. Játsszon le zenét a *Bluetooth*-eszközön.

Ha az eszközt nem sikerül párosítani

Lehet, hogy törölnie kell a rendszer *Bluetooth*-párosítási listáját (lásd: „Hibaelhárítás”, 34. oldal). A lista tartalmának törlése után próbálja ismét párosítani az eszközt.

Csatlakozás egy párosított *Bluetooth*® - eszközhöz

A *Bluetooth*® funkciót támogató eszközökről zenét játszhat le a rendszerén. Ha a rendszer párosítási listáján több eszköz szerepel, a párosított eszköz kapcsolódása egy-két percet is igénybe vehet. A rendszer állapotjelzője jelzi a kapcsolat állapotát.

A gomb használata

Ha egy másik párosított eszközről szeretne zenét lejátszani, a  gombbal vagy az alkalmazás segítségével csatlakozzon az adott eszközhöz.

Ha a rendszer hatósugarában több párosított eszköz is található, a rendszer ahhoz a legutoljára párosított eszközhöz kapcsolódik, amelyikről zenét játszott le.

1. A rendszer távvezérlőjén, nyomja le és engedje fel a  gombot, amíg meg nem jelenik a *Bluetooth* keresésére vonatkozó üzenet a kijelzőn.

A rendszer a hatósugarában lévő legutoljára párosított eszközhöz kapcsolódik. Ha ez az eszköz nincs a hatótávolságon belül, a rendszer a párosítási listán végighaladva megkeresi azt az eszközt, amelyik rendelkezésre áll.

2. Játsszon le zenét az eszközön.

Megjegyzés: Ha a rendszerhez *Bluetooth*-eszköz csatlakozik, és szeretne másik *Bluetooth*-eszközhöz csatlakozni, lásd: „*Bluetooth*® -eszköz párosítása”, 30. oldal.



A *Bluetooth* funkció használata a párosított eszközön

1. A *Bluetooth* funkciót támogató eszközön kapcsolja be a *Bluetooth* funkciót.
2. Válassza ki a használt SoundTouch® rendszert a listán.
3. A csatlakoztatást követően játssza le a *Bluetooth*-eszközön azt a zenét, amelyet a rendszeren szeretne hallgatni.

Rendszerinformációk megtekintése

A Rendszer menü használata

A Rendszer menüben szabályozhatók a be- és kikapcsolási funkciók (így például az AUTO. KIKAPCS. funkció), módosítható a nyelv, megadhatók az egyes források koaxiális, analóg és optikai bemeneteinek beállításai, elvégezhető az ADAPTIQ® hangkalibráció, párosítható az Acoustimass® modul a konzollal, vagy visszaállíthatók a rendszer gyári beállításai.

1. Nyomja meg a távvezérlő  gombját.
2. Nyomja meg a ▲ és ▼ gombokat a Rendszer menüben történő lapozáshoz.
3. Nyomja meg a ◀ és ▶ gombokat a beállítások módosításához.
4. Nyomja meg az  gombot.

Kijelző	Rendszerállapot
1. AUDIOKOMP.	<p>Kikapcsolva: (alapérték) A hangsáv nem módosul.</p> <p>Párbeszéd javítása: Megnöveli a párbeszédek és hangeffektusok szintjét alacsony hangerő mellett, miközben magas hangerő esetén teljes hangzást biztosít.</p> <p>Intelligens hangerő: Filmek zenei anyagának lejátszásakor csökkenti a hangerőszintek tartományát, hogy kevésbé legyen észrevehető a különösen hangos, illetve halk hangok közötti különbség.</p> <p>Megjegyzés: A párbeszéd javítása és az intelligens hangerő funkció nem áll rendelkezésre a SoundTouch®, a Bluetooth® és a  aljzathoz csatlakoztatott eszközök használatakor.</p>
2. AUDIÓ/VIDEÓ SZINKR.	A hangkésés szabályozásával szinkronizálja a hangot és a képet.
3. HDMI-CEC	<p>Mindig bekapcsolva: (alapértelmezés) A CEC engedélyezése (lásd 24. oldal).</p> <p>Nincs mindig bekapcsolva: Megakadályozza a források közötti véletlen váltást, és esetleg kijavítja a CEC-eltéréseket (lásd: 35. oldal).</p> <p>Kikapcsolva: A CEC letiltása.</p>
4. AUTO. KIKAPCS.	<p>Engedélyez: (alapértelmezés) Ha a rendszert nem használják (nem ad ki hangot), a rendszer 16 perc elteltével kikapcsol.</p> <p>Letilt: A rendszer nem kapcsol ki automatikusan.</p>
5. OLD. AUX	<p>Hangbemenet: A  csatlakozót külső hangforrás használatára állítja.</p> <p>Fejhallgató: (alapértelmezett) A  csatlakozót fejhallgató-kimenetként állítja be.</p> <p>Megjegyzés: Ha a paraméter beállítása Fejhallgató, kábel csatlakoztatása esetén a hangsugárzó automatikusan elnémul. Húzza ki a fejhallgató csatlakozóját, ha nem használja.</p>
6. MÉLYHANGSZINT	A mély hangszint beállítása.
7. MAGASHANGSZINT	A magas hangszint beállítása.

Rendszerinformációk megtekintése

Kijelző	Rendszerállapot
8. KÖZÉPSŐ SZINTJE	A párbeszéd szintjének növelése vagy csökkentése filmekhez és tévéműsorokhoz.
9. TÉRHATÁSÚ SZINTJE	NEM ÁLL RENDELKEZÉSRE.
10. NYELV 	A konzol és az ADAPTIQ hangkalibráció nyelvének megváltoztatása.
11. OPTIKAI BEMENET BEÁLL.	Az optikai csatlakozó beállítása Auto/TV (alapértelmezés), CBL SAT, BD DVD, GAME vagy AUX forrásra.
12. KOAX. BEMENET BEÁLL.	A koaxiális csatlakozó beállítása Auto/TV (alapértelmezés), CBL SAT, BD DVD, GAME vagy AUX forrásra.
13. ANALÓG BEM. BEÁLL.	Az analóg csatlakozó beállítása Auto/TV (alapértelmezés), CBL SAT, BD DVD, GAME vagy AUX forrásra.
14. ADAPTIQ	Az ADAPTIQ hangkalibrációs folyamat elindítása.
15. ACOUSTIMASS PÁROSÍTÁSA	Az Acoustimass® modul ismételt csatlakoztatása a rendszerhez.
16. GYÁRI BEÁLL. VISSZAÁLLÍTÁSA	Visszaállítja a Rendszer menü és az ADAPTIQ hangkalibráció gyári beállításait.

Hibaüzenetek



Kijelző	Rendszerállapot
HIBA Acoustimass nem található	Az Acoustimass® modul nem csatlakozik a konzolhoz.
HIBA Hangsugárzó nem található	A hangsugárzó nem csatlakozik a konzolhoz.
<FORRÁS> Nincs jel	A forrás nincs csatlakoztatva a konzolhoz, vagy a forrás csatlakoztatva van, de ki van kapcsolva.
SIDE AUX Nincs eszköz csatlakoztatva	A forrás nincs csatlakoztatva a konzolon lévő  csatlakozóhoz.
HIBA Hívja a Bose-t	Hívja a Bose® ügyfélszolgálatát. Nézze meg a dobozban található elérhetőségi listát.

Az Acoustimass® modul állapotjelzője

Az Acoustimass modul hátoldalán lévő állapotjelző tájékoztatást ad a rendszer működéséről.

Állapotjelző működése	Az Acoustimass modul állapota
Borostyánsárga	Csatlakoztatva a konzolhoz.
Villogó borostyánsárga	Nem csatlakozik a konzolhoz.
Lassan villogó borostyánsárga	Készen áll a vezeték nélküli csatlakozásra a konzolhoz.
Piros	Rendszerhiba.

Hibaelhárítás

Probléma	Teendő
Nincs áram	<ul style="list-style-type: none">• Ellenőrizze az Acoustimass® modul, a hangsugárzó és a konzol tápkábelének csatlakozását.• Dugja be újra stabilan az Acoustimass modul, a hangsugárzó és a konzol tápkábelét egy váltakozó áramú elektromos hálózati aljzatba.• Kapcsolja be a rendszert a távvezérlővel.
Nincs hang	<ul style="list-style-type: none">• Kapcsolja vissza a rendszer hangját.• Növelje a hangerőt.• Csatlakoztassa az Acoustimass modult, a hangsugárzót és a konzolt egy váltakozó áramú elektromos hálózati aljzathoz.• A hangszórókábelt a Speakers Connections csatlakozóba dugja be, ne a Bose® link csatlakozóba.• Dugja be a HDMI™-kábel a tévé ARC vagy Audio Return Channel feliratú csatlakozójába. Ha a tévé nem rendelkezik HDMI ARC csatlakozóval, használjon egy másodlagos hangkábel a HDMI-kábel mellett (lásd: 14. oldal).• Másodlagos hangkábel használata esetén dugja be a kábelt a tévé Output vagy OUT csatlakozójába (ne az Input vagy IN csatlakozót használja).• Ellenőrizze a hangsugárzó, a tévé és a csatlakoztatott források kábeleinek csatlakozását.• Ha a forrás a tévéhez csatlakozik, válassza ki a tévé megfelelő bemenetét (lásd: 26. oldal).• Váltson a CEC „Nincs mindig bekapcsolva” és „Mindig bekapcsolva” beállítása között (lásd: 32. oldal).• Húzza ki a fejhallgató csatlakozóját, ha nem használja.• Ha a forrást a  csatlakozóhoz csatlakoztatja, engedélyezze a Hangbemenet beállítást a Rendszer menüben (lásd: 32. oldal).• Ha a fejhallgatót csatlakoztatott a  csatlakozóhoz, engedélyezze a Fejhallgató beállítást a Rendszer menüben (lásd: 32. oldal).• Ha az Acoustimass nem található üzenet látható, párosítsa az Acoustimass modult a konzollal (lásd: 37. oldal).• Állítsa alaphelyzetbe a rendszert (lásd: 38. oldal).
Hang hallható a tévé hangszóróiból	<ul style="list-style-type: none">• Dugja be a HDMI-kábelt a tévé ARC vagy Audio Return Channel feliratú csatlakozójába (ha lehetséges).• Kapcsolja ki a tévé hangszóróit (lásd a tévé kezelési útmutatóját).• Csökkentse a tévé hangerejét a minimálisra.
Nincs videojel, vagy gyenge a videojel	<ul style="list-style-type: none">• Váltson egy másik forrásra, majd az érintett forráshoz visszatérve próbálja meg újra létrehozni a jelet.• Húzza ki, majd dugja vissza az érintett forrás HDMI-kábelét.• Húzza ki, majd dugja vissza a konzol és a tévé közötti HDMI-kábelt.• Kapcsolja ki, majd be az érintett forrást, a tévét és a konzolt.• Ha valamely HDMI™-forráshoz az optikai, analóg vagy digitális koaxiális kábelt rendelte hozzá, akkor a rendszer menüjében állítsa vissza az Auto/TV (alapértelmezés) beállítást (lásd: 32. oldal).



Probléma	Teendő
<p>A távvezérlő nem működik, vagy akadozik a működése</p>	<ul style="list-style-type: none"> • Az elemeken feltüntetett + és – jelöléseket igazítsa a foglalatban látható + és – jelölésekhez (lásd: 19. oldal). • Cserélje ki az elemet (lásd: 19. oldal). • Nyomja meg a távvezérlőn lévő hangerő gombot, és ellenőrizze, hogy a megfelelő forrásgomb villan-e fel. • Távolítsa el a védőfóliát a konzolról. • Állítsa alaphelyzetbe a forrásgombot (lásd: 38. oldal). • CEC használata esetén: <ul style="list-style-type: none"> - A távvezérlőt irányítsa a konzolra. - Használja a Nincs mindig bekapcsolva beállítást (lásd: 32. oldal). - Tiltsa le a CEC használatát a rendszeren (lásd: 32. oldal), és programozza be a távvezérlőt a forrás vezérlésére (lásd: 25. oldal). • Ha beprogramozta a távvezérlőt a forrás vezérlésére: <ul style="list-style-type: none"> - A távvezérlőt irányítsa a megfelelő forrásra. - Győződjön meg róla, hogy a forrás márkájának megfelelő kódot adta meg. - Programozza be a távvezérlőt egy másik kóddal (lásd: 25. oldal).
<p>A rendszer nem szinkronizál a megfelelő forrással, késés után a nem megfelelő forrást választja (CEC)</p>	<ul style="list-style-type: none"> • Használja a Nincs mindig bekapcsolva beállítást (lásd: 32. oldal). • Tiltsa le a CEC használatát a forráson (további információkat a forrás kezelői útmutatójában talál). • Tiltsa le a CEC használatát a rendszeren (lásd: 32. oldal), és programozza be a távvezérlőt a forrás vezérlésére (lásd: 25. oldal).
<p>A CEC inkonzisztens vagy nem működik</p>	<ul style="list-style-type: none"> • Használja a Nincs mindig bekapcsolva beállítást (lásd: 32. oldal). • Tiltsa le a CEC használatát a forráson (további információkat a forrás kezelői útmutatójában talál). • Tiltsa le a CEC használatát a rendszeren (lásd: 32. oldal), és programozza be a távvezérlőt a forrás vezérlésére (lásd: 25. oldal).
<p>Gyenge vagy torz hang</p>	<ul style="list-style-type: none"> • Távolítsa el a védőfóliákat a rendszerről. • Ellenőrizze a hangsugárzó, a tévé és a csatlakoztatott források kábeleinek csatlakozását. • Ha az Acoustimass nem található hibaüzenet látható: <ul style="list-style-type: none"> - Dugja be az Acoustimass® modul. - Párosítsa az Acoustimass modult a konzollal (lásd: 37. oldal). • Az analóg vagy a  csatlakozó használata esetén csökkentse a forrás hangerejét. • Állítsa vissza a rendszer gyári beállításait (lásd: 38. oldal), és hajtsa végre az ADAPTiQ® hangkalibrációt (lásd: 21. oldal).

Ápolás és karbantartás

Probléma	Teendő
Szakadozó hang vagy nincs hang	<ul style="list-style-type: none">• Vigye távolabb a rendszert az esetleges interferenciát okozó eszközöktől, például vezeték nélküli útvalasztótól, televíziótól, mikrohullámú sütőtől stb.• Állítsa le a folyamatban lévő egyéb hang- és video-adatfolyamat generáló alkalmazásokat.• Tegye közelebb a mobil eszközt a rendszerhez, és húzza távolabb minden zavarforrástól és akadálytól.• Helyezze közelebb a rendszert vagy a mobil eszközt az útvalasztóhoz vagy hozzáférési ponthoz.• Szüntesse meg a némitást, vagy növelje a hangerőt.• Húzza ki a tápkábelt, és egy perc elteltével dugja be újra.• Ellenőrizze a hangsugárzó, a tévé és a csatlakoztatott források kábeleinek csatlakozását.• Váltson a CEC „Nincs mindig bekapcsolva” és „Mindig bekapcsolva” beállítása között (lásd: 32. oldal).
A hálózat beállítása nem sikerült	<ul style="list-style-type: none">• Csatlakoztassa a rendszert az elektromos hálózathoz.• Válassza ki a megfelelő hálózatnevet, és írja be a jelszót.• A készüléket és a SoundTouch® rendszert ugyanahhoz a Wi-Fi hálózathoz csatlakoztassa.• Helyezze a vezeték nélküli adaptert az útvalasztó hatósugarába.• Engedélyezze a Wi-Fi használatát azon a készüléken (mobilkészüléken vagy számítógépen), amelyet az üzembe helyezéshez használ.• Zárja be a többi nyitott alkalmazást.• Ha az üzembe helyezéshez számítógépet használ, a tűzfal beállításai között ellenőrizze, hogy a SoundTouch® alkalmazás és a SoundTouch® zenei kiszolgáló az engedélyezett programok között van-e.• A www.SoundTouch.com webhely betöltésével tesztelje az internetkapcsolatot.• Indítsa újra a mobilkészüléket vagy a számítógépet és az útvalasztót.• Távolítsa el az alkalmazást, állítsa vissza az adaptert, és kezdje előlről a telepítést.
Nem játszható le <i>Bluetooth</i> ®-audió	<p>A rendszeren:</p> <ul style="list-style-type: none">• Először állítsa be a SoundTouch® alkalmazást, majd végezze el a rendszerfrissítéseket.• Párosítson egy eszközt (lásd: 30. oldal).• Próbáljon egy másik eszközt párosítani.• Lásd a „Nincs hang” című részt.• A SoundTouch® alkalmazás segítségével törölje a rendszer párosítási listáját:<ul style="list-style-type: none">- Lépjen be a FELFEDEZÉS > BEÁLLÍTÁSOK > Rendszerek menüpontba, és válassza ki a SoundTouch® rendszert.- Nyissa meg a <i>Bluetooth</i> elemet, és törölje a párosítási listát. <p>A mobil eszközön:</p> <ul style="list-style-type: none">• Tiltsa le és engedélyezze újra a <i>Bluetooth</i> funkciót.• Távolítsa el a rendszert a <i>Bluetooth</i> menüből. Végezze el ismét a párosítást.• Tekintse meg a <i>Bluetooth</i>-kompatibilis eszköz dokumentációját.• Lásd: „Szakadozó hang vagy nincs hang”.

Ha a konzol nem találja az Acoustimass® modult

Az Acoustimass modult és a konzolt a gyárban párosították egymással. Ha a kijelzőn mégis az **Acoustimass nem található** hibaüzenet látható, végezze el a párosítást az alábbiak szerint:

1. Húzza ki az Acoustimass modult.
2. Nyomja meg a  gombot a távvezérlőn.
3. Nyomja meg a  gombot többször, amíg a kijelzőn meg nem jelenik a **15. ACOUSTIMASS PÁROSÍTÁSA** felirat.
4. Nyomja meg az  gombot.
A kijelzőn megjelenik a Csatlakoztassa az Acoustimass modult üzenet.
5. Csatlakoztassa a tápkábelt egy váltakozó áramú, működő elektromos hálózati aljzathoz.

Miután az Acoustimass modul sikeresen csatlakozott a konzolhoz, a kijelzőn megjelenik a **Párosítás befejezve** üzenet.

Megjegyzés: Ha jelentős vezeték nélküli interferencia lép fel, és ezért alternatív csatlakozási módot kell alkalmaznia, forduljon az ügyfélszolgálathoz.

Az ADAPTiQ® hangkalibrációs eljárás hibaüzenetei

Hallgassa meg a hangos üzeneteket, amelyek a következő hibákra hívhatják fel a figyelmét:

Hibaüzenet	Probléma	Teendő
1	Az ADAPTiQ fejhallgatón lévő mikrofon nem érzékeli a hangot.	<ul style="list-style-type: none"> • Ellenőrizze a hangszóró kábeleinek csatlakozását. • Győződjön meg róla, hogy az ADAPTiQ fejhallgató felső részén lévő mikrofonnyílást semmi sem takarja. • Lehet, hogy az ADAPTiQ fejhallgató megsérült. A Bose® ügyfélszolgálatától rendeljen cserealkatrészt. Nézze meg a dobozban található elérhetőségi listát.
2	A szobában túl nagy a hangzavar.	Indítsa újra az ADAPTiQ hangkalibrációs eljárást akkor, amikor a szobában csend van.
3	Az ADAPTiQ fejhallgató túl közel van a hangszórókhöz,	Vigye távolabb az ADAPTiQ fejhallgatót a hangszóróktól.
4	A hangterek túl hasonlóak.	Válasszon az előző hangtértől kb. 3–6 méter távolságra lévő másik hangteret.
5	Az ADAPTiQ fejhallgató mozgás miatt nem képes elvégezni a méréseket.	Tartsa mozdulatlanul a fejét.

A hiba elhárítása után újra kell indítani az ADAPTiQ hangkalibrációs eljárást (lásd: 21. oldal). Ha ezektől eltérő hibaüzenetet hall, további utasításokért hívja a Bose ügyfélszolgálatát. Nézze meg a dobozban található elérhetőségi listát.

Ápolás és karbantartás

A rendszer gyári beállításainak visszaállítása

A probléma megoldása érdekében állítsa vissza a Rendszer menüt és az ADAPTIQ® hangkalibrációt a gyári beállításokra.

1. Nyomja meg a **SYSTEM** gombot a távvezérlőn.
2. Nyomja meg a ▼ gombot többször, amíg a képernyőn meg nem jelenik a **16. GYÁRI BEÁLL. VISSZAÁLLÍTÁSA** felirat.
3. Nyomja meg az **5** gombot.
A rendszer visszaáll a gyári beállításokra.
4. Válassza ki a nyelvet (lásd: 19. oldal).
5. Hajtsa végre az ADAPTIQ hangkalibrációt (lásd: 21. oldal).

Forrásgomb visszaállítása a távvezérlőn

Ha hibát tapasztal a távvezérlő forrásgombjának működésében, állítsa vissza a forrásgombot a gyári beállításra.

Az eljárás végrehajtása után a forrásgomb CEC módba áll vissza.

1. Nyomja meg és tartsa lenyomva a megfelelő forrás gombját a távvezérlőn, amíg mind a hat forrásgomb fel nem villan, majd engedje fel a gombot.
Csak a forrásnak megfelelő gomb villan fel.
2. A számgombok segítségével írja be a **0140** kódot.

Szervizcsatlakozók az Acoustimass® modulon

A szerviz- és adatcsatlakozók kizárólag szervizelési célokat szolgálnak. Ne dugjon semmilyen kábelt ezekbe a csatlakozókba.

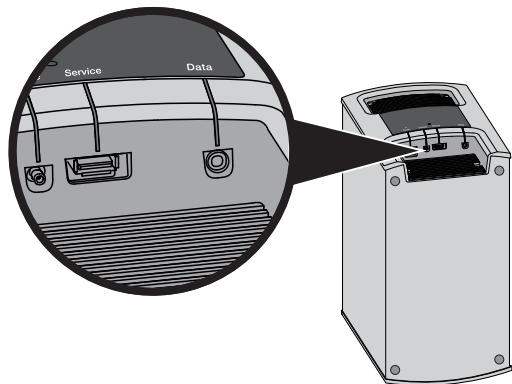

Tisztítás

A rendszer felületét puha, száraz kendővel tisztítsa.

- Ne használjon semmilyen spray-t a rendszer közelében. Ne használjon semmilyen oldószert, vegyi anyagot vagy alkoholt, ammóniát vagy súrolószert tartalmazó tisztítószert.
- Ügyeljen arra, hogy ne kerülhessen folyadék a rendszer nyílásaiba.

Ügyfélszolgálat

A rendszer használatával kapcsolatos további információk:

- SoundTouch.com
- Forduljon a Bose® ügyfélszolgálatához. Nézze meg a dobozban található elérhetőségi listát.

Korlátozott garancia

A SoundTouch® rendszerre korlátozott garancia vonatkozik. A korlátozott garancia részletes leírása megtalálható a dobozban lévő rövid üzembe helyezési útmutatóban. A regisztrálásra vonatkozó útmutatást is ez a dokumentum tartalmazza. Ennek elmulasztása azonban nem érinti a korlátozott garanciából fakadó jogait.

A termékhez mellékelt garanciális útmutatón szereplő feltételek Ausztráliában és Új-Zélandon nem érvényesek. Az Ausztráliában és Új-Zélandon érvényes garanciával kapcsolatos részletes tudnivalókért keresse fel weboldalunkat a www.bose.com.au/warranty vagy a www.bose.co.nz/warranty címen.

Műszaki adatok

Acoustimass® modul

Névleges teljesítmény 100–240 V \sim 50/60 Hz, 150 W

Konzol

Névleges teljesítmény 100–240 V \sim 50/60 Hz, 60 W

Hangsugárzó

Névleges teljesítmény 100–240 V \sim 50/60 Hz, 60 W

Függelék: Üzembe helyezés számítógép segítségével

Fontos üzembe helyezési információk

- A rendszert okostelefon vagy táblagép használata helyett számítógép segítségével is beállíthatja.
- A saját Wi-Fi® hálózathoz csatlakozó számítógépet használjon.
- Azt a számítógépet használja, amelyiken a zenetárat is tárolja.
- Ehhez szükség van a mellékelt USB-kábelre.*
- Ne csatlakoztassa az USB-kábelt, amíg az alkalmazás arra utasítást nem ad.

* A rendszer hátoldalán lévő **SETUP A USB** aljzat csak számítógépes üzembe helyezéshez való. Az USB-csatlakozók nem alkalmasak okostelefonok, táblagépek és hasonló eszközök töltésére.

Üzembe helyezés asztali számítógép segítségével

Ha asztali számítógépet használ, a rendszer üzembe helyezéséhez tegye a konzolt és a SoundTouch® vezeték nélküli adaptert a számítógép közelébe. Az üzembe helyezési folyamat közben az alkalmazás utasítja a számítógép és a vezeték nélküli adapter csatlakoztatására az USB-kábellel (átmenetileg).

Az üzembe helyezés után húzza ki az USB-kábelt a konzolból és a számítógépből, majd tegye a rendszert a végleges helyére.

A rendszer üzembe helyezése számítógép segítségével

1. Nyisson meg egy böngészőt a számítógépén, majd látogasson el a következő címre:

SoundTouch.com/app

Tipp: Azt a számítógépet használja, amelyiken a zenei könyvtárat tárolja.

2. Töltse le, és futtassa a SoundTouch® alkalmazást.
3. Csatlakoztassa a rendszert az otthoni hálózathoz (lásd: 22. oldal).
Az alkalmazás végigvezeti Önt a beállítás folyamatán.





BOSE[®]

©2017 Bose Corporation, The Mountain,
Framingham, MA 01701-9168 USA
AM759893 Rev. 01