

***BOSE***<sup>®</sup>

 SoundTouch<sup>®</sup> 130  
home theater system



Brugervejledning • Bedienungsanleitung  
Gebruikershandleiding • Käyttöohje  
Manuale di istruzioni • Kezelési útmutató  
Brukerveiledning • Podręcznik użytkownika  
Manual do proprietário • Bruksanvisning

# Vigtige sikkerhedsinstruktioner

Læs venligst denne brugervejledning omhyggeligt, og gem den, så du har adgang til den senere.



Lyset med et pilehoved indeni en ligesidet trekant gør brugeren opmærksom på, at der i systemets kabinet kan være isoleret farlig spænding, som kan være så kraftig, at der er risiko for elektrisk stød.



En ligesidet trekant med et udbråstegn indeni gør brugeren opmærksom på, at der findes vigtige betjenings- og vedligeholdelsesinstruktioner i brugervejledningen.



## ADVARSLER:

- Systemet må ikke udsættes for regn eller fugt af hensyn til risikoen for brand eller elektrisk stød.
- Udsæt ikke dette apparat for dryp eller stænk, og placer ikke genstande, der er fyldt med væske, på eller nær ved apparatet. Som det gælder for alle elektriske apparater skal du passe på ikke at spilde væske på nogen dele af produktet. Hvis produktet udsættes for væske, kan det medføre fejl og/eller risiko for brand.
- Må kun udskiftes med et AA (IEC LR06) alkaline-batteri (eller batterier).
- Placer ikke nogen form for åben ild (f.eks. stearinlys) på eller tæt ved apparatet.



## FORSIGTIG:

- Foretag ikke nogen uautoriserede ændringer af produktet. Dette kan kompromittere sikkerheden, regeloverholdelsen og systemets ydeevne og kan medføre, at garantien bortfalder.
- Langtidseksponering for høj musik kan give høreskader. Undgå ekstreme lydstyrker ved brug af hovedtelefoner, især i længere perioder.



**ADVARSEL:** Indeholder små dele, som kan udgøre en kvælningfare. Egner sig ikke til børn under 3 år.



**ADVARSEL:** Dette produkt indeholder magnetisk materiale. Kontakt din læge, hvis du er i tvivl om, hvorvidt dette kan påvirke din implanterbare medicinske enheds funktion.

## NOTER:

- Produktmærkaten er placeret i bunden af konsollen.
- Hvis netstikket eller stikdåsen anvendes som afbryder, skal denne afbryder være let at komme til.
- Dette produkt skal anvendes inden døre. Det er hverken designet eller testet til udendørs brug i fritidskøretøjer eller i lystbåde.
- Den højtalerledning og de tilslutningskabler, som følger med systemet, er ikke godkendt til installation i væggen. Kontroller de lokale bygningsregler for at få oplysninger om den type ledning og kabel, der kræves ved installation i væggen.

## Vigtige sikkerhedsinstruktioner

1. Læs disse instruktioner.
2. Gem disse instruktioner.
3. Ret dig efter alle advarsler.
4. Følg alle instruktioner.
5. Anvend ikke dette apparat i nærheden af vand.
6. Rengør kun med en tør klud.
7. Undgå at blokere ventilationsåbningerne. Installer i overensstemmelse med producentens instruktioner.
8. Installer ikke produktet i nærheden af varmekilder som f.eks. radiatorer, varmeovne, komfurer eller andre apparater (herunder forstærkere), der producerer varme.
9. Beskyt strømforsyningen eller netledningen mod at blive trådt på eller klemt, specielt ved stikket, stikkontakter, og hvor den kommer ud af udstyret.
10. Brug kun tilslutningsudstyr/tilbehør, der er angivet af producenten.
11. Afbryd strømmen til apparatet under tordenvejr, eller når det står ubrugt i lang tid.
12. Overlad al servicering til kvalificeret servicepersonale. Et serviceeftersyn er påkrævet, når apparatet på nogen måde er beskadiget, hvis f.eks. strømforsyningen eller netledningen er beskadiget, der er blevet spildt væske, eller der er kommet objekter ind i apparatet, hvis apparatet er blevet udsat for regn eller fugt, ikke virker normalt eller er blevet tabt.

**Bemærk:** Dette udstyr er testet og det er blevet konstateret, at det overholder grænseværdierne for en digital enhed i Klasse B i henhold til afsnit 15 i FCC-reglerne. Disse grænser er udviklet til at yde rimelig beskyttelse mod skadelig interferens i en privat installation. Dette udstyr genererer, bruger og kan udstråle radiofrekvensenergi, og kan – hvis det ikke installeres og bruges i overensstemmelse med instruktionerne – forårsage skadelig interferens i forbindelse med radiokommunikation. Dette garanterer dog ikke, at der ikke kan forekomme interferens i en bestemt installation. Hvis dette udstyr forårsager skadelig interferens i forbindelse med radio- og tv-mottagelsen, hvilket kan kontrolleres ved at slukke og tænde for udstyret, opfordres brugere til at forsøge at eliminere interferensen ved hjælp af en eller flere af følgende fremgangsmåder:

- Ret modtageantennen i en anden retning, eller flyt antennen.
- Skab større afstand mellem udstyret og modtageren.
- Tilslut udstyret til en stikkontakt på et andet kredsløb end det, som modtageren er tilsluttet.
- Kontakt forhandleren eller en radio/tv-tekniker for at få hjælp.

Ændringer eller modifikationer, der ikke udtrykkeligt er godkendt af Bose Corporation, kan ophæve brugerens ret til at betjene dette udstyr.

Denne enhed overholder del 15 i FCC-reglerne og Industry Canadas licensfritagede RSS-standard(er). Driften er underlagt følgende betingelser: (1) Denne enhed må ikke forårsage skadelig interferens, og (2) denne enhed skal acceptere enhver modtaget interferens, herunder interferens, der kan forårsage uønsket drift.

### Trådløs SoundTouch-adapter

Dette udstyr skal installeres og anvendes med en afstand på mindst 20 cm mellem enheden og din krop.

Denne digitale Klasse B-enhed efterlever den canadiske ICES-003.

CAN ICES-3 (B) /NMB-3 (B)

Denne enhed overholder FCC's og Industry Canadas strålingseksponeringsgrænser for befolkningen i almindelighed. Den må ikke placeres sammen med eller anvendes sammen med nogen andre antenner eller sendere.



**Bortskaffede batterier** i henhold til lokale bestemmelser. Batterier må ikke brændes.



Dette symbol betyder, at produktet ikke må smides ud som husholdningsaffald og bør indleveres til en passende indsamlingsordning med henblik på genanvendelse. Korrekt bortskaffelse og genanvendelse bidrager til at beskyttelse naturressourcer, menneskets sundhed og miljøet. Hvis du ønsker flere oplysninger om bortskaffelse og genanvendelse af dette produkt, kan du kontakte din kommune, dit renovationselskab eller den butik, hvor du har købt dette produkt.



Bose Corporation erklærer hermed, at dette produkt stemmer overens med de væsentlige krav og andre relevante bestemmelser i direktiv 1999/5/EF og alle andre relevante krav i EU-direktiver. Den fulde overensstemmelseserklæring kan findes på [www.Bose.com/compliance](http://www.Bose.com/compliance)

### Navne på og indhold af giftige eller farlige stoffer eller elementer

Delens navn	Giftige eller farlige stoffer og elementer					
	Bly (Pb)	Kviksølv (Hg)	Cadmium (Cd)	Hexavalent (CR(VI))	Polybromeret biphenyl (PBB)	Polybromeret diphenylether (PBDE)
PCB'er	X	O	O	O	O	O
Metaldele	X	O	O	O	O	O
Plastikdele	O	O	O	O	O	O
Højtalere	X	O	O	O	O	O
Kabler	X	O	O	O	O	O

Denne tabel er oprettet i henhold til bestemmelserne i SJ/T 11364.

O: Angiver, at dette giftige eller skadelige stof, som findes i alle de homogene materialer for denne del, er under grænsekravet i GB/T 26572.

X: Angiver, at dette giftige eller skadelige stof, som findes i mindst ét af de homogene materialer, der anvendes til denne del, er over grænsekravet i GB/T 26572

# Oplysninger om regler

## Bedes udfyldt og opbevaret, så du har det til rådighed:

Serienumre findes på Acoustimass®-modulets stikpanel og på pakken til fjernbetjeningen.

Modelnummer: \_\_\_\_\_

Modulets serienummer: \_\_\_\_\_

Fjernbetjeningens serienummer: \_\_\_\_\_

Konsollens serienummer: \_\_\_\_\_

Soundbarens serienummer: \_\_\_\_\_

Købsdato: \_\_\_\_\_

Vi anbefaler, at du opbevarer kvitteringen sammen med denne brugervejledning.

**Fremstillingsdato:** Det første understregede ciffer i serienummeret er fremstillingsåret: "5" er 2005 eller 2015.

**Importør i Kina:** Bose Electronics (Shanghai) Company Limited, Part C, Plan 9, No. 353 North Riving Road, China (Shanghai) Pilot Free Trade Zone

**Importør i EU:** Bose Products B.V., Gorlaan 60, 1441 RG Purmerend, Holland

**Importør i Taiwan:** Bose Taiwan Branch, 9F-A1, No.10, Section 3, Minsheng East Road, Taipei City 104, Taiwan

App Store er et servicemærke, der tilhører Apple Inc.

Amazon, Kindle og Fire er varemærker, der tilhører Amazon, Inc. eller dets associerede selskaber.

Android og Google Play er varemærker, der tilhører Google Inc.

Blu-ray Disc™ og Blu-ray™ er varemærker, som tilhører Blu-ray Disc Association.

Bluetooth®-ordet, -mærket og -logoerne er registrerede varemærker, der ejes af Bluetooth SIG, Inc., og enhver brug af sådanne mærker fra Bose Corporations side finder sted under licens.

 **DOLBY DIGITAL** Produceret på licens fra Dolby Laboratories. Dolby og det dobbelte D-symbol er varemærker tilhørende Dolby Laboratories.

 **dts** Digital Surround Se <http://patents.dts.com> til DTS-patenter. Fremstillet på licens fra Digital Theater Systems, INC. DTS, symbolet og DTS og symbolet sammen er registrerede varemærker og DTS Digital Surround er et varemærke, der tilhører DTS, Inc. © Alle rettigheder forbeholdes.

 **HDMI**™ Begreberne HDMI og HDMI High-Definition Multimedia Interface er varemærker eller registrerede varemærker, der tilhører HDMI Licensing LLC i USA og andre lande.



iHeartRadio er et registreret varemærke, der tilhører iHeartMedia, Inc.

Dette produkt indeholder Spotify-software, der er underlagt de tredjepartslicenser, der findes her:

[www.spotify.com/connect/third-party-licenses](http://www.spotify.com/connect/third-party-licenses).

Spotify er et registreret varemærke tilhørende Spotify AB.

SoundTouch og designet med den trådløse node er varemærker, der tilhører Bose Corporation i USA og andre lande.

Wi-Fi er et registreret varemærke, der tilhører Wi-Fi Alliance.

© 2017 Bose Corporation. Gengivelse, ændring, distribution eller anden brug af dette dokument eller dele heraf er forbudt uden forudgående skriftlig tilladelse.

## Om dit SoundTouch® 130-system

Systemets fordele .....	8
Hardwarefunktioner.....	8
SoundTouch® app.....	8
Udpakning af systemet .....	9
Retningslinjer for placering.....	10
Eksempel på systemplacering .....	10

## Opsætning af Acoustimass®-modulet

Fastgørelse af gummipuderne på Acoustimass-modulet .....	11
Tilslutning af Acoustimass-modulet til lysnettet .....	12

## Opsætning af konsollen

Tilslutning af konsollen til dit tv .....	13
Anvendelse af HDMI™ ARC-stikket .....	13
Tv'er uden et HDMI™ ARC-stik .....	14
Tilslutning af konsollen til andre kilder.....	14
Tilslutning til HDMI™-kompatible kilder.....	14
Tilslutning til ikke-HDMI™-kompatible kilder .....	15
Tilslutning til rene lydkilder.....	15
Tilslutning af den trådløse SoundTouch®-adapter .....	15

## Opsætning af soundbar

Tilslutning af soundbar .....	16
Montering af udvidelsesfødderne (ekstraudstyr) på soundbar .....	17
Montering af soundbar på væggen .....	17

## Tilslutning af systemet til lysnettet

Tilslutning af soundbar til lysnettet .....	18
Tilslutning af konsollen til lysnettet.....	18

## Start af systemet

Sådan sættes fjernbetjeningsbatterierne i .....	19
Tænd systemet og vælg sprog.....	19
Kontrol af lyden.....	20

# Indhold

---

## ADAPTiQ®

Kørsel af ADAPTiQ®-lydkalibrering .....	21
---	----

## Opsætning af SoundTouch®

Tilføjelse af systemet til dit Wi-Fi®-netværk .....	22
Hent og installer SoundTouch®-app'en.....	22
Tilslutning af systemet til dit Wi-Fi®-netværk .....	22
Tilføjelse af systemet til en eksisterende SoundTouch®-konto .....	22

## Anvendelse af systemet

Fjernbetjeningsknapper.....	23
Programmering af den universelle fjernbetjening .....	24
Consumer Electronics Control .....	24
Test dine HDMI™-tilsluttede kilder for CEC.....	24
Programmer fjernbetjeningen til din kilde.....	25
Valg af kilde.....	26
Vælg en kilde, der er sluttet til Bose®-systemet.....	26
Vælg en kilde, der er sluttet til dit tv .....	26
Universelle kildeknapper og konsolstik .....	26
Brug af  knappen.....	27
SoundTouch® .....	27
Trådløs Bluetooth-teknologi .....	27
SIDE AUX .....	27
Justering af lydstyrken.....	28
Funktionsknapper .....	28
Programmering af en fjernbetjening, der ikke er fra Bose® .....	28

## Brug af SoundTouch®

Adgang til SoundTouch® .....	29
Brug af SoundTouch®-app'en.....	29
Brug af SoundTouch®-kilden.....	29
Sådan får du hjælp .....	29

## **Bluetooth®**

Parring af en <i>Bluetooth</i> ® enhed.....	30
Tilslutning til en parret <i>Bluetooth</i> ®-aktiveret enhed .....	31
Brug af  knappen.....	31
Brug af <i>Bluetooth</i> -funktionen på den parrede enhed .....	31

## **Sådan får du systemoplysninger**

Anvendelse af systemmenuen .....	32
Fejlmeddelelser .....	33
Statusindikator for Acoustimass®-modulet.....	33

## **Pleje og vedligeholdelse**

Fejlfinding .....	34
Hvis din konsol ikke kan finde Acoustimass®-modulet .....	37
Fejlmeddelelser til ADAPTiQ®-lydkalibrering .....	37
Fabriksnulstil systemet.....	38
Nulstil en kildeknop på fjernbetjeningen .....	38
Servicestik på Acoustimass®-modulet.....	38
Rengøring.....	39
Kundeservice.....	39
Begrænset garanti .....	39
Tekniske oplysninger .....	39

## **Appendiks: Brug af en computer til opsætningen**

Vigtige oplysninger til opsætning.....	40
Brug af en stationær computer til opsætningen .....	40
Indstilling af systemet ved hjælp af en computer .....	40

# Om dit SoundTouch® 130-system

---

Dit SoundTouch® 130 hjemmeunderholdningssystem leverer Bose® kvalitetslyd til videokilder, SoundTouch® og *Bluetooth*®-teknologi. Det er en elegant metode til at levere lyd af høj kvalitet i alle rum via dit Wi-Fi®-hjemmetnetværk. Med SoundTouch® kan du streame internetradio, musiktjenester og dit musikbibliotek.

Hvis du har Wi-Fi derhjemme, er du klar til at lytte til din yndlingsmusik i det rum, hvor du vil.

## Systemets fordele

- Avanceret Bose lydbehandling leverer naturlig og virkelighedstro lyd.
- ADAPTiQ®-lydkalibrering optimerer lydkvaliteten.
- Understøtter CEC (Consumer Electronics Control).
- Få trådløs adgang til internetradio, musiktjenester og dit musikbibliotek.
- Adgang til din yndlingsmusik med personligt tilpassede forudindstillinger.
- Trådløs opsætning af din smartphone eller tablet.
- Fungerer med dit eksisterende Wi-Fi-hjemmenetværk.
- Stream musik fra *Bluetooth*-aktiverede enheder.
- Gratis SoundTouch® app til din computer, smartphone eller tablet.
- Du kan til enhver tid tilføje flere systemer, så du kan få lyd i flere rum.
- Et bredt udvalg af Bose-lydsystemer giver dig mulighed for at vælge den rigtige løsning til ethvert rum.

## Hardwarefunktioner

- Display giver adgang til systemets indstillinger og oplysninger.
- HDMI™-tilslutning sikrer en nem opsætning og lyd i høj kvalitet fra dine tilsluttede enheder.
- Programmerbar universalfjernbetjening kan betjene dit tv, din kabel-/satellitboks og andre tilsluttede enheder.
- Det trådløse Acoustimass®-modul, som kan skjules, frembringer en effektiv bas.
- Højtalere kan monteres på væggen (et sæt til dette formål kan købes separat).
- Den trådløse SoundTouch® series II adapter gør det muligt at anvende SoundTouch® og *Bluetooth* på dit system.

## SoundTouch® app

- Opsæt og kontrollér SoundTouch®-kilden fra din smartphone, tablet eller computer.
- Brug SoundTouch® app'en til nemt at tilpasse forudindstillingerne til din yndlingsmusik.
- Udforsk internetradio, musiktjenester eller dit musikbibliotek.
- Par, tilslut og afspil lyd fra *Bluetooth*-enheder.
- Administrer SoundTouch®-indstillinger.



# Om dit SoundTouch® 130-system

## Udpakning af systemet

Pak omhyggeligt kassen ud, og kontrollér, at følgende dele er med:

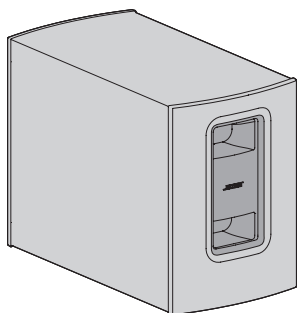

Acoustimass®-modul

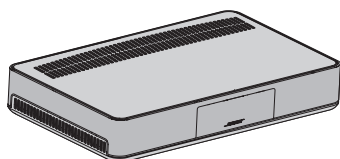

Konsol

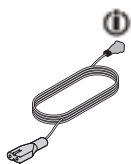

Netledning til Acoustimass

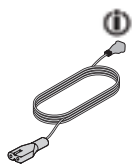

Netledning til konsol



Netledning til soundbar

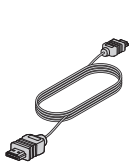

HDMI™-kabel



Højtalerkabel



USB-kabel

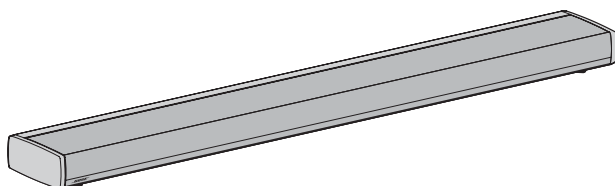

Soundbar

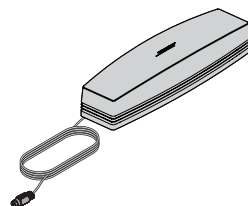

Trådløst SoundTouch®-adapter series II

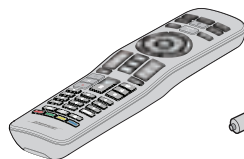

Universalfjernbetjening

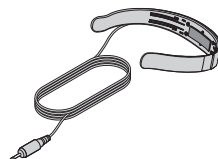

ADAPTIQ®-headsæt

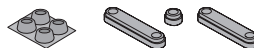

Gummipuder

 Leveres muligvis med flere netledninger. Anvend netledningen til din region.

**Bemærk:** Hvis en del af systemet er beskadiget, må du ikke anvende det. Kontakt din autoriserede Bose®-forhandler eller Boses kundeservice. Se adresselisten i kassen.

# Om dit SoundTouch® 130-system

## Retningslinjer for placering

For at undgå trådløs interferens bør du holde andet trådløst udstyr væk fra systemet. Placer systemet uden for og væk fra metalkabinetter, væk fra andre lyd-/videokomponenter og væk fra direkte varmekilder.

Acoustimass®-modul	<ul style="list-style-type: none"><li>• Placer Acoustimass-modulet på dets fødder langs den samme væg som tv'et eller langs en anden væg i rummets forreste tredjedel.</li><li>• Vælg en stabil og vandret overflade. Vibrationer kan få Acoustimass-modulet til at flytte sig, især på glatte overflader som f.eks. marmor, glas eller højglanspoleret træ.</li><li>• Sørg for, at der er en stikkontakt i nærheden.</li></ul>
Soundbar	<ul style="list-style-type: none"><li>• Placer soundbar foran tv'et.</li><li>• Undgå at placere soundbaren inde i et skab.</li><li>• Sørg for, at der er en stikkontakt i nærheden.</li></ul>
Konsol	<ul style="list-style-type: none"><li>• Placer konsollen tæt på dit tv. Placer IKKE tv'et på toppen af din konsol.</li><li>• Sørg for, at der er en stikkontakt i nærheden.</li></ul>
Trådløs SoundTouch®-adapter	<ul style="list-style-type: none"><li>• Placer adapteren 0,3 - 1,8 meter væk fra konsollen, Acoustimass-modulet og andre trådløse enheder for at undgå trådløs interferens.</li></ul>

## Eksempel på systemplacering

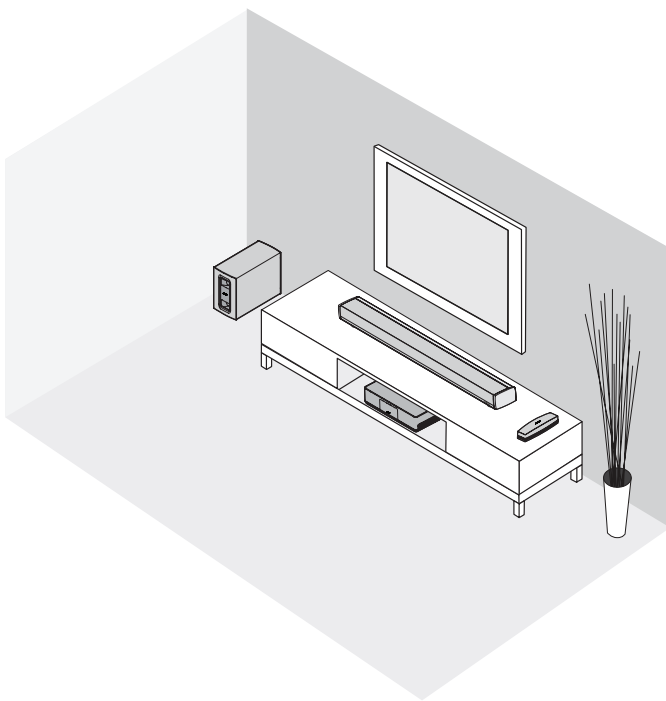

## Fastgørelse af gummipuderne på Acoustimass-modulet

Fastgør gummipuderne på Acoustimass-modulet for at beskytte dit gulv.

1. Vend Acoustimass-modulet på hovedet på en blød overflade for at beskytte det mod at blive ødelagt.
2. Fastgør gummipuderne i bunden af Acoustimass-modulet.

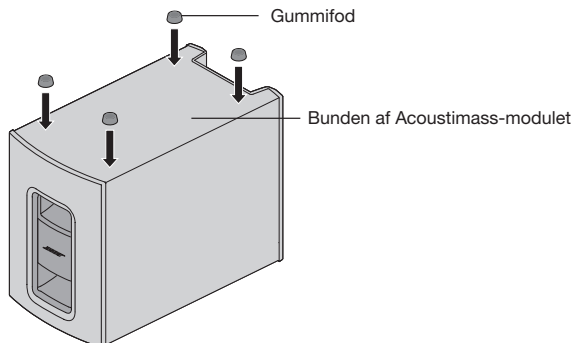

3. Placer Acoustimass-modulet på dets puder.

**Forsigtig:** Placer ikke Acoustimass-modulet på dets front, bagende, side eller top, når det er i brug.

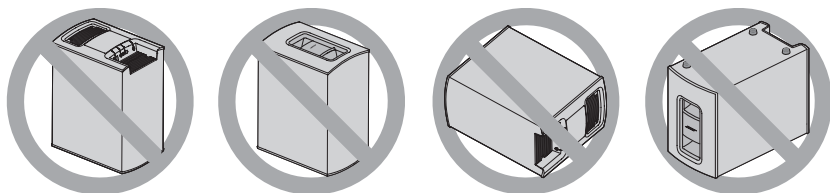

4. Fjern al beskyttelsesfilm. De kan påvirke den akustiske ydelse, hvis de ikke fjernes.

# Opsætning af Acoustimass®-modulet

---

## Tilslutning af Acoustimass-modulet til lysnettet

---

1. Tilslut netledningen i stikket Power på Acoustimass-modulet.

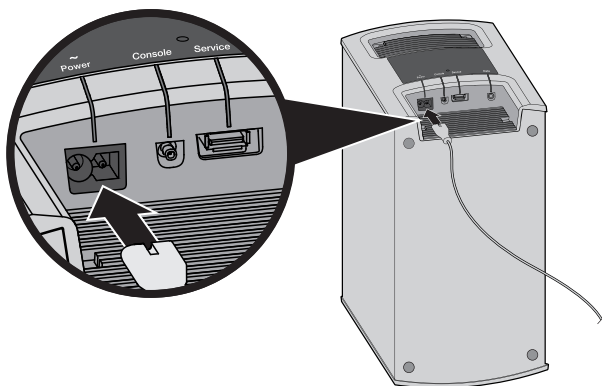

2. Sæt netledningen i en stikkontakt.

## Tilslutning af konsollen til dit tv

Brug det HDMI-stik på tv'et, der er mærket **ARC** eller Audio Return Channel, hvis det findes. Se side 14, hvis dit tv ikke har et HDMI ARC-stik.

### Anvendelse af HDMI™ ARC-stikket

Brug Bose® HDMI-kablet til at slutte konsollen til dit tv.

1. Frakobl dine HDMI-tilsluttede kilder, f.eks. en kabel-/satellitboks, dvd- eller Blu-ray Disc™-afspiller eller spilsystem, fra dit tv.
2. Sæt den ene ende af Bose® HDMI-kablet i **TV (ARC)** -stikket på konsollen.

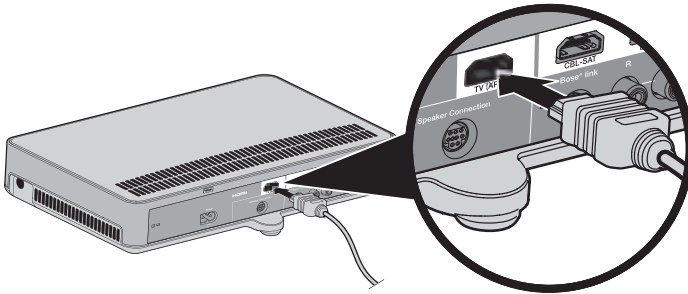

3. Sæt den anden ende af HDMI-kablet i tv'ets **HDMI (ARC)**-stik.

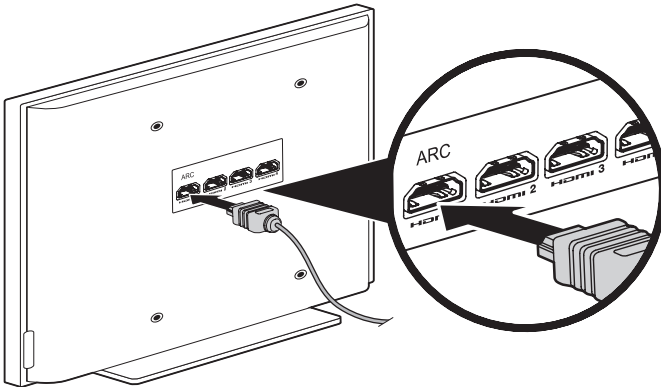

# Opsætning af konsollen

## Tv'er uden et HDMI™ ARC-stik

Hvis dit tv ikke har et HDMI ARC-stik, kan det være nødvendigt at foretage en sekundær tilslutning til konsollen med et optisk, koaksialt eller analogt stereolydkabel. Uden denne sekundære tilslutning kan du ikke høre lyd fra Bose®-systemet.

### Brug af en sekundær tilslutning i følgende konfigurationer:

- Du bruger interne kilder (f.eks. internetapplikationer eller en antenne, der sender igennem luften).
- Du tilslutter kilder til dit tv.

Se brugervejledningen til dit tv for at få flere oplysninger.

**Tip:** Hvis dit tv har IN- og OUT-lydstikpaneler, skal du bruge audio **OUT** til din sekundære tilslutning.

## Tilslutning af konsollen til andre kilder

### Tilslutning til HDMI™-kompatible kilder

Du kan slutte konsollen til andre kilder, f.eks. en kabel-/satellitboks, dvd- eller Blu-ray Disc™-afspiller eller spilsystem med et HDMI-kabel (kan købes separat). Hvis din kilde ikke er HDMI-kompatibel, kan du under side 15 finde oplysninger om konfigurationer med enheder, der ikke understøtter HDMI.

1. Sæt den ene ende af et HDMI-kabel i kildens **HDMI (OUT)**-stik.
2. Sæt den anden ende af et HDMI-kabel i det korrekte HDMI-stik på konsollen. Hvis du f.eks. skal tilslutte et spilsystem, skal du sætte et HDMI-kabel i **GAME**-stikket.

Slut andre kilder til det relevante HDMI-stik på konsollen.

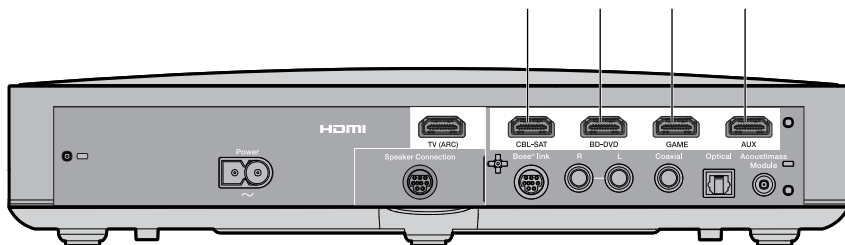

## Tilslutning til ikke-HDMI™-kompatible kilder

Hvis din kilde ikke er HDMI-kompatibel, skal du slutte den til dit tv ved hjælp af lyd- og videokabler (kan købes separat). Se brugervejledningen til dit tv for at få flere oplysninger.

**Tip:** Hvis dit kilde har IN- og OUT-lydstikpaneler, skal du bruge audio **OUT**.

## Tilslutning til rene lydkilder

Hvis din rene lydkilde som f.eks. en medie- eller cd-afspiller, ikke er HDMI-kompatibel:

1. Tilslut din kilde til konsollens optiske, koaksiale, analoge eller SIDE AUX (  ) stik.

**Bemærk:** Du kan bruge et optisk, koaksialt, analogt eller 3,5 mm lyd kabel (kan købes separat).

2. Indstil optisk, koaksial, analog eller SIDE AUX indgang for den relevante kilde. Du har adgang til disse indstillinger ved hjælp af systemmenuen (se side 32).

## Tilslutning af den trådløse SoundTouch®-adapter

Tilslut adapteren til **Bose® link**-stikket på konsollen.

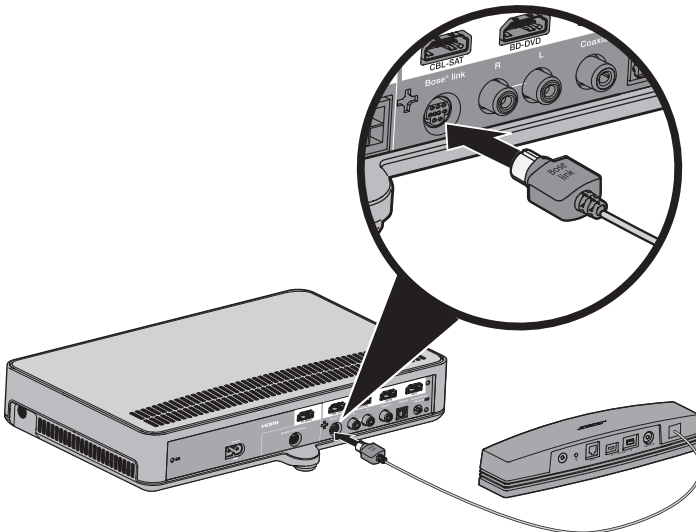

# Opsætning af soundbar

## Tilslutning af soundbar

1. Sæt højttalerkablets ene ende i **højtalertilslutningsstikket** på konsollen.

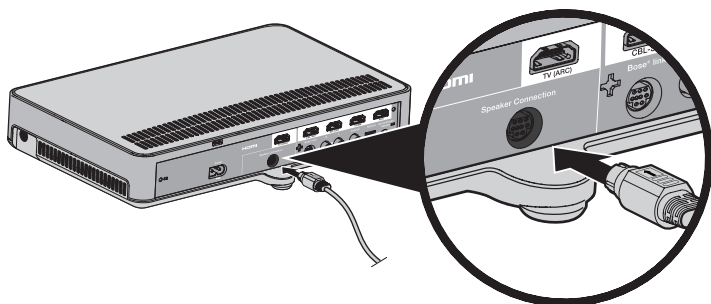

2. Sæt højttalerkablets anden ende i **Audio IN**-stikket på soundbar.

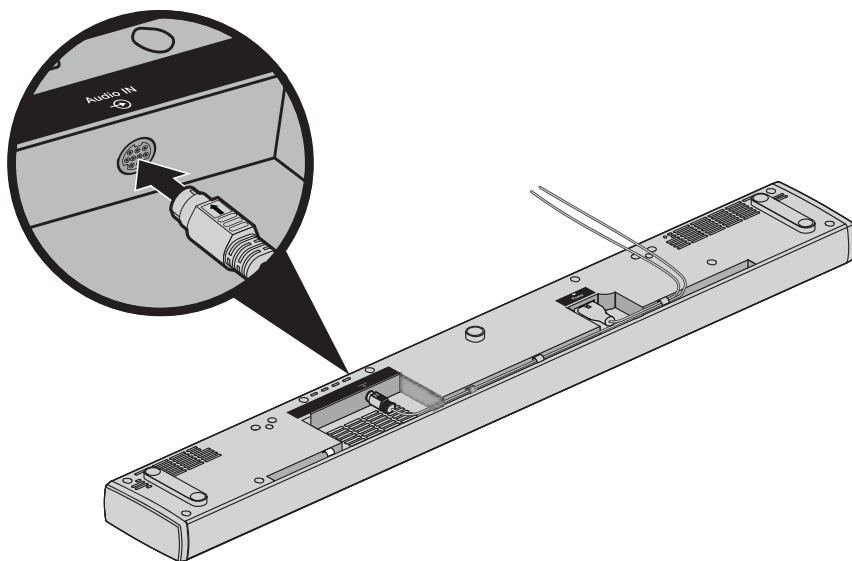



### Montering af udvidelsesfødderne (ekstraudstyr) på soundbar

Monter udvidelsesfødderne (ekstraudstyr) for at hæve soundbar og skabe plads under den.

1. Vend soundbar på hovedet på en blød overflade for at beskytte det mod at blive ødelagt.
2. Monter udvidelsesfødderne på bunden af soundbar.

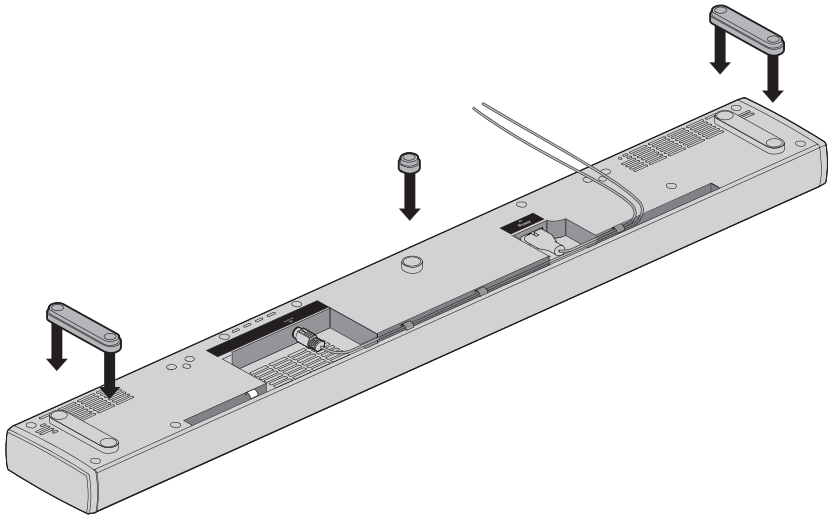

3. Placer soundbar på dens fødder.

### Montering af soundbar på væggen

Du kan montere soundbar på væggen. Hvis du vil købe WB-135 vægmonteringssettet, skal du kontakte din lokale Bose-forhandler eller besøge [www.Bose.com](http://www.Bose.com)

**FORSIGTIG:** Brug ikke anden hardware til at montere soundbar.

## Tilslutning af systemet til lysnettet

---

### Tilslutning af soundbar til lysnettet

---

1. Sæt netledningen i Power-stikket på soundbar.

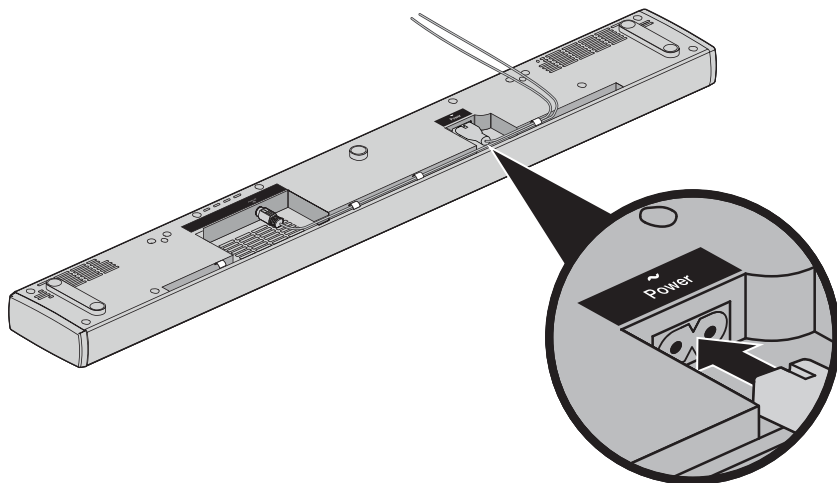

2. Sæt netledningen i en stikkontakt.

### Tilslutning af konsollen til lysnettet

---

1. Tilslut netledningen i stikket **Power** ~ på konsollen.

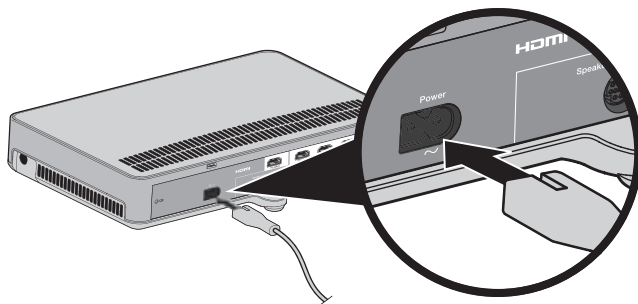

2. Sæt netledningen i en stikkontakt.

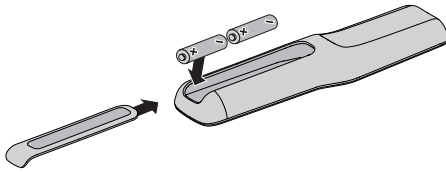

### Sådan sættes fjernbetjeningsbatterierne i

1. Skub låget af batterirummet på bagsiden af fjernbetjeningen.



2. Isæt de to AA (IEC-LR6) 1,5 V-batterier, der fulgte med. Match + og – på batterierne med + og – mærkerne i batterirummet.
3. Skub låget til batterirummet på plads.

### Tænd systemet og vælg sprog

1. Tryk på  på fjernbetjeningen.  
Konsollen tændes, og **10 LANGUAGE**  vises på displayet.

**Bemærk:** Efter den første start viser displayet som standard den kilde, der senest er anvendt.

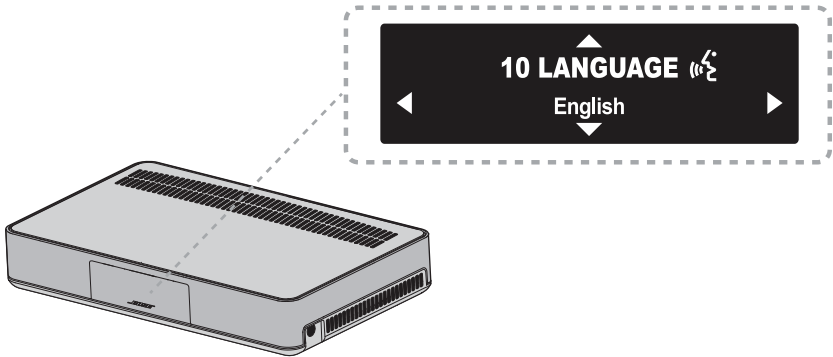

2. Tryk på ◀ og ▶ for at vælge dit sprog.
3. Tryk på .

**Tip:** Se efter -ikonet i systemmenuen, hvis du valgte det forkerte sprog.

Systemet slukker efter 16 minutters inaktivitet. Du kan deaktivere AUTO OFF ved hjælp af systemmenuen (se side 32).

# Start af systemet

---

## Kontrol af lyden

---

1. Tænd dit tv.
2. Hvis du bruger en kabel-/satellitboks eller en anden sekundær kilde, skal du tænde denne kilde.  
**Tip:** Hvis din sekundære kilde er sluttet til dit tv, skal du vælge den tilhørende tv-indgang. Det kan være nødvendigt at bruge en anden fjernbetjening.
3. Tænd systemet.
4. Tryk på den relevante kildeknop.
5. Kontrollér, at der kommer lyd fra soundbaren.
6. Tryk på  på fjernbetjeningen. Tjek, om der kommer lyd fra tv-højtalerne.  
**Bemærk:** Hvis du hører lyd fra tv'ets højttalere, eller hvis du ikke hører lyd fra Bose®-højtalerne, kan du gå til "Fejlfinding" på side 34.

## Kørsel af ADAPTiQ®-lydkalibrering

ADAPTiQ-lydkalibreringen tilpasser systemets lyd til lytteområdet akustik ved hjælp af fem lydmålinger. Når du udfører en lydkalibrering, skal du bruge ca. 10 minutter, hvor der er stille i rummet.

1. Sæt ADAPTiQ-headsettet på dit hoved.

Under ADAPTiQ-lydkalibreringen måler en mikrofon øverst på headsettet rummets lydkarakteristika for at finde frem til den mest optimale lyd kvalitet.

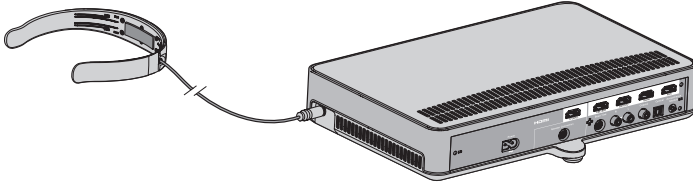

2. Sæt ADAPTiQ-headsettets kabel i -stikket på konsollen.
3. Tryk på **SYSTEM** på fjernbetjeningen.
4. Tryk på **▲** eller **▼**, indtil **14 ADAPTiQ** vises på displayet.
5. Tryk på **OK**.
6. Følg stemmens anvisninger, indtil systemet har afsluttet kalibreringen.

**Bemærk:** Hvis du hører en fejlmeddelelse og ikke er i stand til at afslutte ADAPTiQ-lydkalibreringen, kan du se side 37.

7. Fjern ADAPTiQ-headsettet fra konsollen, og gem den et sikkert sted.

**Bemærk:** Hvis du flytter eller monterer systemet eller flytter et eller flere møbler, skal du køre ADAPTiQ-lydkalibreringen igen for at sikre en optimal lyd kvalitet.

# Opsætning af SoundTouch®

---

## Tilføjelse af systemet til dit Wi-Fi®-netværk

---

Du skal downloade og installere SoundTouch® app'en på en smartphone eller tablet, der er sluttet til dit netværk. Brug en computer på dit netværk, hvis du ikke har en smartphone eller tablet (se side 40).

App'en guider dig igennem tilslutningen af systemet til dit netværk.

**Bemærk:** Hvis du allerede har konfigureret SoundTouch® til et andet system, skal du gå til "Tilføjelse af systemet til en eksisterende SoundTouch®-konto"

## Hent og installer SoundTouch®-app'en

Hvis det er første gang, at du opsætter et SoundTouch®-system, skal du installere app'en.

Download **Bose® SoundTouch®-controllerapp'en** på din smartphone eller tablet.



- iOS-brugere: Download fra App Store
- Android™-brugere: Download fra Google Play™ store
- Amazon Kindle Fire-brugere: download fra Amazon Appstore til Android

## Tilslutning af systemet til dit Wi-Fi®-netværk

Tilføj systemet til dit netværk, når du har installeret app'en:

1. Vælg ikonet SoundTouch®  på din smartphone eller tablet for at starte app'en.
2. Følg instruktionerne i app'en for at afslutte konfigurationen, inklusive oprettelse af en SoundTouch®-konto, tilføjelse af et musikbibliotek og -musiktjenester.

## Tilføjelse af systemet til en eksisterende SoundTouch®-konto

---

Hvis du allerede har konfigureret SoundTouch® til et andet system, skal du ikke downloade SoundTouch®- app'en igen.

1. Tryk på  for at starte app'en på din smartphone eller tablet.
2. Klik på **SØG > INDSTILLINGER > Systemer > TILFØJ SYSTEM**.  
App'en fører dig gennem opsætningen.

## Fjernbetjeningsknapper

Brug fjernbetjeningen til at betjene kilder, der er sluttet til systemet, til at justere systemets lydstyrke, ændre kanaler, bruge funktioner til afspilning, aktivere funktioner på kabel-/satellitboks og navigere rundt i systemmenuen.

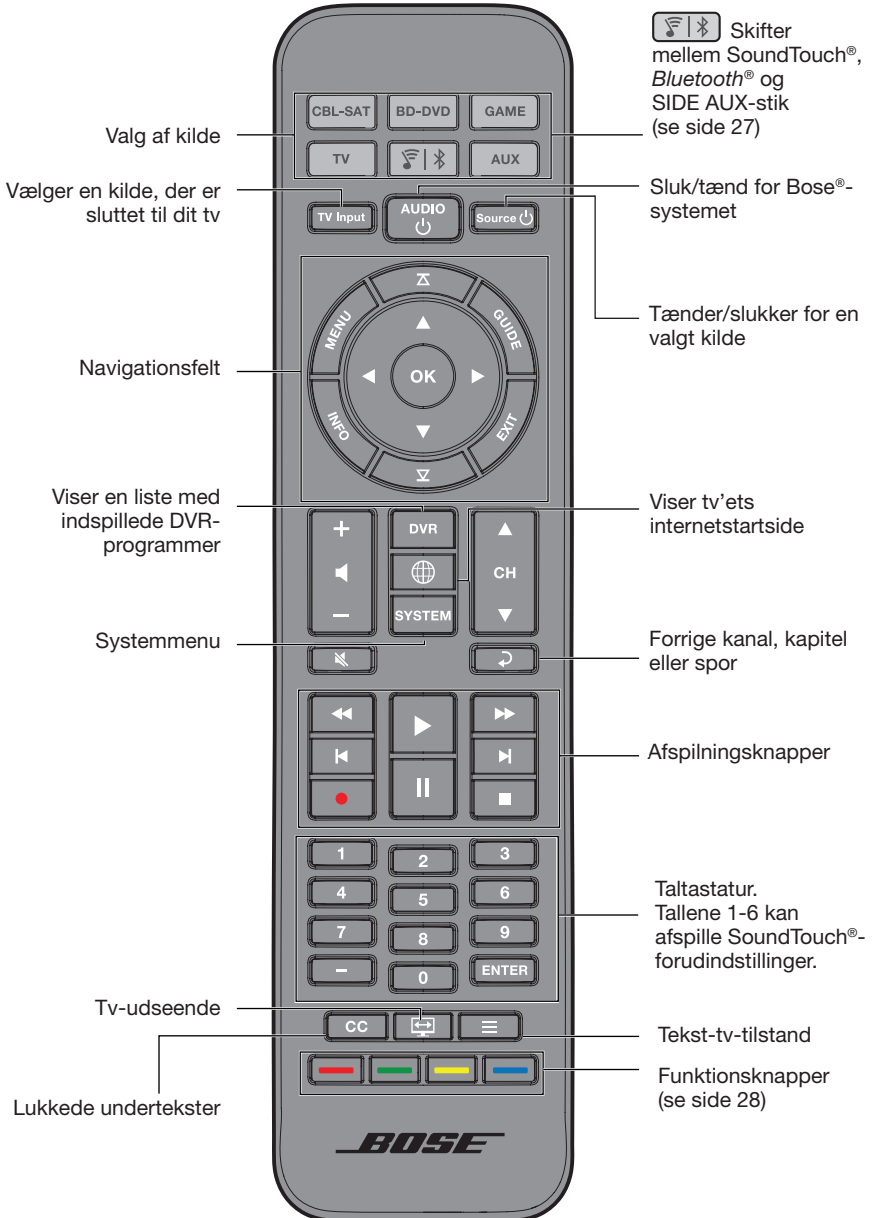

## Anvendelse af systemet

# Programmering af den universelle fjernbetjening

Du kan bruge fjernbetjeningen til at betjene dit tv, din kabel-/satellitboks, din dvd- eller Blu-ray Disc™-afspiller, dit spilsystem, dvr eller anden ekstern kilde.

## Consumer Electronics Control

Systemet understøtter CEC (Consumer Electronics Control). CEC giver dig mulighed for at betjene flere HDMI™-tilsluttede kilder uden programmering af fjernbetjeningen. Du kan tænde/slukke for CEC ved hjælp af systemmenuen (se side 32).

Din kilde understøtter muligvis CEC, men henviser til det under et andet navn. Se brugervejledningen til din kilde for at få flere oplysninger.

CEC betjener kilder, der er sluttet til konsollens HDMI-stik.

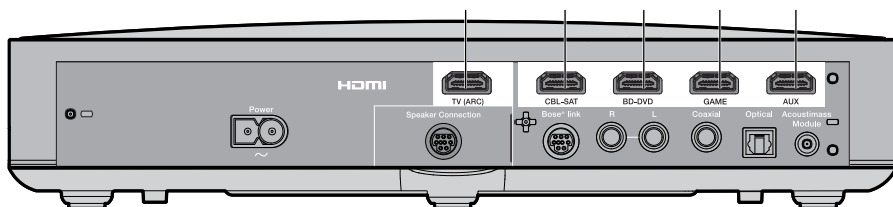

**Tip:** Det kan være nødvendigt, at du bruger kildens eller tv'ets systemmenu for at aktivere CEC. Se brugervejledningen til din kilde for at få flere oplysninger.

## Test dine HDMI™-tilsluttede kilder for CEC

Hvis dine kilder reagerer korrekt på deres tilsvarende kildeknapper, behøver du ikke at programmere din fjernbetjening.

**Bemærk:** Din HDMI-tilsluttet kilde understøtter muligvis ikke CEC. Se brugervejledningen til din kilde for at få flere oplysninger.

1. Tænd Bose®-systemet, dit tv og den kilde, du tester.
2. Tryk på en række forskellige knapper, der svarer til din kildes funktioner.
3. Tryk på **Source** (📺)-knappen. Kilden slukkes.

Hvis din kilde ikke udfører en af funktionerne, skal du programmere fjernbetjeningen til kilden (se side 25).



## Programmer fjernbetjeningen til din kilde

Hvis din kilde ikke understøtter CEC, kan du programmere den universelle fjernbetjening til at betjene din kilde, f.eks. et tv, en kabel/satellitboks, dvd eller Blu-ray Disc™-afspiller, et spilsystem eller en DVR ved at indtaste koden for din kildes brand. Der kan findes flere koder for din kilde. Du skal muligvis udføre denne procedure flere gange for at finde den korrekte kode.

### Find din kildes kode

1. Tænd din kilde.
2. Find koden til din kildes mærke i bogen med enhedskoder for den universelle fjernbetjening (medfølger).

### Indtast din kildes kode





1. På fjernbetjeningen skal du trykke og holde nede på den relevante kildeknop, indtil alle seks kildeknapper lyser, og slip den derefter.

Hvis du f.eks. vil programmere dit tv, skal du trykke på  og holde den nede, indtil alle seks kildeknapper lyser, og derefter slippe den.

Den relevante kildeknop på fjernbetjeningen begynder at lyse.

2. På tastaturet skal du indtaste koden for din kildes mærke og trykke på + på lydstyrkeknappen.

### Test din kildes kode

1. Test kildens grundlæggende funktioner. Følg instruktionerne for din kilde:
  - **Tv:** tryk på kanalknapperne. Tryk på . Indstillingsmenuen vises. Tryk på ◀ og ▶ for at navigere.
  - **Kabel-/satellitboks:** tryk på . Programmeringsguiden vises. Tryk på ◀ og ▶ for at navigere.
  - **Dvd- eller Blu-ray Disc™-afspiller:** tryk på . Indstillingsmenuen vises. Tryk på ◀ og ▶ for at navigere.
  - **Spilsystem:** tryk på ◀ og ▶ for at navigere gennem menuen.
2. Baseret på din kildes reaktion på grundlæggende funktioner:
  - **Fjernbetjeningen reagerer korrekt:** tryk på  for at afslutte programmeringen og gemme dine indstillinger.
  - **Fjernbetjeningen reagerer ikke eller reagerer ikke korrekt:**
    - **Hvis kildeknappen lyser:** tryk på + på lydstyrkeknappen for at gå til den næste kode. Gentag trin 1-2 under "Test din kildes kode". Du skal eventuelt gentage denne procedure 30 eller flere gange. Hvis alle seks knapper blinker tre gange, har du været igennem alle koder til din kilde.
    - **Hvis kildeknappen ikke lyser:** din fjernbetjening har afsluttet programmeringstilstand. Gentag trin 1-2 under "Indtast din kildes kode" og trin 1-2 under "Test din kildes kode".

**Bemærk:** Din kilde er muligvis ikke kompatibel med universelle IR-fjernbetjening. Se brugervejledningen til din kilde for at få flere oplysninger.

# Anvendelse af systemet

---

## Valg af kilde

---

Du kan skifte mellem kilder ved at trykke på den relevante kildeknap på fjernbetjeningen. Inden du starter, skal du programmere fjernbetjeningen til at betjene din kilde (se side 25).

### Vælg en kilde, der er sluttet til Bose®-systemet

Hvis din kilde er sluttet til konsollen og ikke bruger CEC, skal du indstille konsollen til den relevante tilstand og tænde for kilden.

1. Tænd systemet.
2. Tryk på knappen for den kilde, som du vil styre.  
Kildeknappen lyser.
3. Tryk på .  
Kilden tændes.

### Vælg en kilde, der er sluttet til dit tv

Hvis din kilde er sluttet til dit tv, skal du vælge den tilhørende tv-indgang.

1. Tænd systemet, dit tv og den relevante kilde.
2. Tryk på  for at vælge indgangen på dit tv.

Du skal muligvis trykke på  flere gange for at vælge tv-indgangen til kilden.

På nogle tv'er, viser  en menu. Brug fjernbetjeningen til at vælge tv-indgangen og lukke denne menu.

## Universelle kildeknapper og konsolstik

---

Kildeknapperne på din fjernbetjening svarer til stikkene bag på konsollen. F.eks. svarer  til **BD-DVD** HDMI-stikket.

Dine kildeknapper fungerer sammen med alle kilder, der er knyttet til det tilhørende stik. Hvis du har en sekundær dvd- eller Blu-ray Disc™-afspiller og knytter den til **CBL-SAT**-stikket, kan den programmeres til at fungere sammen med .





**Bemærk:** Sørg for at bruge den fjernbetjening, der passer til kilden, i stedet for det tilsvarende stikmærkat, når du programmerer fjernbetjeningen.

### Brug af knappen

---

Denne knap gør det muligt for dig at afspille musik på dit system.

- Få adgang til SoundTouch®-kilden på dit system
- Stream musik fra en tilsluttet *Bluetooth*®-aktiveret enhed
- Få adgang til SIDE AUX-stikket for at tilslutte en lydenhed.

Tryk på  for at skifte mellem kilderne SoundTouch® (  ), *Bluetooth* (  ) og SIDE AUX (  ).

### SoundTouch®

Du kan betjene en delmængde af SoundTouch®-funktionerne på dit system, f.eks. afspilningsknapperne og forudindstillingerne. Se ”Brug af SoundTouch®” på side 29.

### Trådløs *Bluetooth*-teknologi

Dit system har trådløs *Bluetooth*-teknologi, der giver dig mulighed for at streame musik fra *Bluetooth*-aktiverede enheder til dit system. Dit system gemmer op til otte tidligere gemte enheder på sin parringsliste (se side 30).

### SIDE AUX

SIDE AUX-stikket er et 3,5 mm-stik, som er placeret på siden af konsollen. Når stikket er indstillet som stik for lyd på kilden, kan du få adgang til stikket via knappen .

Se ”5 SIDE AUX” på side 32 for at få oplysninger om, hvordan du ændrer indstillinger til stikket.

# Anvendelse af systemet

---

## Justering af lydstyrken

---

På fjernbetjeningen:

- Tryk på + for at øge lydstyrken.
- Tryk på – for at reducere lydstyrken.
- Tryk på  for at slå lyden fra eller til.

**Bemærk:** Se ”Fejlfinding” på side 34, hvis du hører lyd, der kommer fra dit tv.

## Funktionsknapper

---

Den røde, grønne, gule og blå knap på fjernbetjeningen svarer til de farvekodede funktionsknapper på din kabel-/satellitboks, Blu-Ray Disc™-afspiller eller tekst-tv-funktioner.

- Kabel/satellitboks- eller Blu-Ray Disc™-afspillerfunktioner: se brugervejledningen til din kabel/satellitboks.
- Tekst-tv-funktioner: svarer til de farvekodede sidenumre, overskrifter eller genveje på et display med tekst-tv.

## Programmering af en fjernbetjening, der ikke er fra Bose®

---

Du kan programmere en fjernbetjening, der ikke er fra Bose, f.eks. fjernbetjeningen til din kabel-/satellitboks, til at betjene systemet. Se brugervejledningen til din fjernbetjening, der ikke er fra Bose, eller webstedet til kabel/satellit for at få instruktioner.

Når fjernbetjeningen, der ikke er fra Bose, er programmeret, bør den betjene de grundlæggende funktioner som f.eks. tænd/sluk og lydstyrken.

## Adgang til SoundTouch®

Når du har oprettet en SoundTouch®-konto, er du klar til at bruge SoundTouch® på dit system. Du kan få adgang til SoundTouch® via SoundTouch®-app'en eller ved at trykke på  på fjernbetjeningen.

Flere oplysninger om, hvordan du bruger SoundTouch®, får du ved at downloade brugervejledningen til den trådløse SoundTouch® adapter fra SoundTouch.com

## Brug af SoundTouch®-app'en

SoundTouch® app'en er en softwareapplikation, der giver dig mulighed for at konfigurere og betjene SoundTouch® fra din smartphone, tablet eller computer. Med app'en fungerer din smart-enhed som en fjernbetjening med mange funktioner til din SoundTouch®-kilde.

- Du kan nemt tilpasse forudindstillingerne til din yndlingsmusik.
- Udforsk internetradio, musiktjenester eller dit musikbibliotek.
- Administrer SoundTouch®-systemindstillinger.

## Brug af SoundTouch®-kilden

Når du har konfigureret SoundTouch®, kan du bruge fjernbetjeningen til at betjene en delmængde af funktionerne på dit system:

- Tilpasse og afspille forudindstillinger ved hjælp af tallene 1-6 på taltastaturet.
- Styre afspilning (afspil, pause, stop, gå til næste nummer etc.).

## Sådan startes SoundTouch®

Tryk på  på fjernbetjeningen.

Der vises en SoundTouch®-meddelelse på displayet.

## Sådan får du hjælp

 [SoundTouch.com](https://www.soundtouch.com)

Giver adgang til ejerens supportcenter, der inkluderer: brugervejledninger, artikler, tips, selvstudier, et videobibliotek og ejergruppen, hvor du kan angive spørgsmål og svar.

Åbn en browser, og gå til: **SoundTouch.com**

## Hjælp i app'en

Indeholder hjælpeartikler til, hvordan du bruger SoundTouch®.

1. På din enhed skal du vælge  for at åbne app'en.
2. Vælg **SØG > HJÆLP**.

## Parring af en Bluetooth® enhed

Den trådløse *Bluetooth*®-teknologi giver dig mulighed for at streame musik fra *Bluetooth*-aktiverede smartphones, tablets, computere eller andre lydenheder til dit SoundTouch®-system.

Inden du kan streame musik fra en *Bluetooth*-aktiveret enhed, skal du parre enheden med dit system.

1. På systemets fjernbetjening skal du trykke på og slippe , indtil der vises en *Bluetooth*-parringsmeddelelse på displayet.

**Bemærk:** Hver gang du trykker på , skifter systemet mellem SoundTouch® (  ), *Bluetooth* (  ) og SIDE AUX (  )-stikket.

Sørg for, at du ser en *Bluetooth*-parringsmeddelelse på displayet, inden du parrer din enhed.

2. På din *Bluetooth*-aktiverede enhed skal du aktivere *Bluetooth*-funktionen.

**Tip:** Funktionen *Bluetooth* findes normalt under Indstillinger. Et tandhjulsikon (  ) repræsenterer ofte Indstillinger på startskærmen.

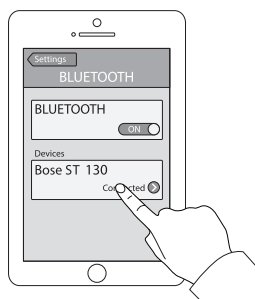

3. Vælg dit SoundTouch®-system på enhedslisten.  
Når det er parret, vises dit SoundTouch® systems navn som værende tilsluttet på enhedslisten.
4. Afspil musik på *Bluetooth*-enheden.

### Hvis du ikke kan parre enheden

Du skal muligvis rydde systemets *Bluetooth*-parringsliste (se "Fejlfinding" på side 34). Prøv at parre igen, når du har ryddet listen.

## Tilslutning til en parret *Bluetooth*® -aktiveret enhed

Du kan streame lyd fra en *Bluetooth*®-aktiveret enhed til systemet. Hvis flere enheder er gemt på systemets parringsliste, kan det tage et par minutter for den parrede enhed at blive tilsluttet. Displayet på dit system angiver forbindelsesstatus.

### Brug af knappen

Hvis du vil afspille musik fra en anden parret enhed, skal du tilslutte enheden ved hjælp af knappen  eller app'en.

Hvis der er flere parrede enheder inden for rækkevidde, opretter systemet forbindelse til den senest parrede enhed, der streamede til systemet.

1. På systemets fjernbetjening skal du trykke på og slippe , indtil der vises en *Bluetooth*-søgemeddelelse på displayet.

Systemet opretter forbindelse til den seneste parrede enhed inden for systemets rækkevidde. Hvis der ikke findes en enhed inden for rækkevidde, gennemgår systemet sin liste med parrede enheder, indtil det finder en tilgængelig enhed.

2. Afspil musik på enheden.

**Bemærk:** Hvis en *Bluetooth*-enhed er sluttet til dit system, og du ønsker at oprette forbindelse til en anden *Bluetooth*-enhed, kan du se ”Parring af en *Bluetooth*® enhed” på side 30.



### Brug af *Bluetooth*-funktionen på den parrede enhed



1. På den *Bluetooth*-aktiverede enhed skal du aktivere *Bluetooth*-funktionen.
2. Vælg dit SoundTouch®-system på enhedslisten.
3. Når det er tilsluttet, skal du afspille lyd på *Bluetooth*-enheden for at streamer til dit system.

# Sådan får du systemoplysninger

## Anvendelse af systemmenuen

Anvend systemmenuen til at justere lydniveauer, tænde/slukke for funktioner (f.eks. AUTO OFF), ændre sproget, indstille koaksiale, analoge og optiske indgange til en bestemt kilde, køre ADAPTiQ®-lydskalibreringen, parre dit Acoustimass®-modul med konsollen eller fabriksnulstille systemet.

1. Tryk på  på fjernbetjeningen.
2. Tryk på ▲ og ▼ for at rulle gennem systemmenuen.
3. Tryk på ◀ og ▶ for at justere indstillingerne.
4. Tryk på .

Display	Systemtilstand
<b>1 AUDIO COMP</b>	<p><b>Slukket:</b> (Standard) Ingen ændring af lydsporet.</p> <p><b>Gør tale endnu bedre:</b> Øger lydstyrkeniveauet ved tale og lydeffekter, der har lave lydstyrkeindstillinger, samtidig med at der er fuldt udbytte af lyden ved høje lydstyrkeindstillinger.</p> <p><b>Intelligent lydstyrke:</b> Reducerer området med lydstyrkeniveauer i et filmsoundtrack, så forskellen mellem ekstremt høje udbrud og bløde lyde er mindre mærkbar.</p> <p><b>Bemærk:</b> Udvidet dialog og intelligente lydstyrkefunktioner er ikke tilgængelige for SoundTouch®, Bluetooth® eller enheder, der er tilsluttet -stikket.</p>
<b>2 AUDIO/VIDEO SYNC</b>	Justerer lydforsinkelsen, så lyden synkroniseres med lyd og billede.
<b>3 HDMI-CEC</b>	<p><b>Standard aktiveret:</b> (Standard) Aktiverer CEC (se side 24).</p> <p><b>Alternativ aktiveret:</b> Forhindrer utilsigtet skift af kilde og løser muligvis CEC-uoverensstemmelser (se side 35).</p> <p><b>Slukket:</b> Deaktiverer CEC.</p>
<b>4 AUTO OFF</b>	<p><b>Aktiver:</b> (Standard) Systemet slukkes efter 16 minutters inaktivitet (der kommer ingen lyd fra systemet).</p> <p><b>Deaktiver:</b> Systemet slukker ikke automatisk.</p>
<b>5 SIDE AUX</b>	<p><b>Audio in:</b> Indstiller -stikket til en AUX-kilde.</p> <p><b>Hovedtelefoner:</b> (Standard) Indstiller -stikket som en hovedtelefonudgang.</p> <p><b>Bemærk:</b> Hvis det er indstillet til Hovedtelefoner, og der er tilsluttet et kabel, slås soundbar-lyden fra. Frakobl dine hovedtelefoner, når de ikke er i brug.</p>
<b>6 BASS LEVEL</b>	Justerer basniveauet.
<b>7 TREBLE LEVEL</b>	Justerer diskantniveauet.



# Sådan får du systemoplysninger

Display	Systemtilstand
<b>8 CENTER LEVEL</b>	Øger eller reducerer lydstyrkeniveauet for tale i film og tv.
<b>9 SURROUND LEVEL</b>	IKKE TILGÆNGELIG.
<b>10 LANGUAGE</b> 	Ændrer sproget for konsollen og ADAPTiQ-lydkalibreringen.
<b>11 SET OPTICAL INPUT</b>	Indstiller det optiske stik til Auto/TV (standard), CBL SAT, BD DVD, GAME eller AUX-kilde.
<b>12 SET COAXIAL INPUT</b>	Indstiller det koaksiale stik til Auto/TV (standard), CBL SAT, BD DVD, GAME eller AUX-kilde.
<b>13 SET ANALOG INPUT</b>	Indstiller det analoge stik til Auto/TV (standard), CBL SAT, BD DVD, GAME eller AUX-kilde.
<b>14 ADAPTIQ</b>	Starter ADAPTiQ-lydkalibreringsprocessen.
<b>15 PAIR ACOUSTIMASS</b>	Tilslutter igen Acoustimass®-modulet til systemet.
<b>16 FACTORY RESET</b>	Indstiller systemmenuen og ADAPTiQ-lydkalibreringen til fabriksindstillingerne.

## Fejlmeddelelser



Display	Systemtilstand
<b>FEJL</b> Kan ikke finde Acoustimass	Acoustimass®-modulet er ikke sluttet til konsollen.
<b>FEJL</b> Kan ikke finde soundbar	Soundbar er ikke tilsluttet konsollen.
<b>&lt;KILDE&gt;</b> Intet signal	Kilden er ikke sluttet til konsollen, eller kilden er sluttet til konsollen og er slukket.
<b>SIDE AUX</b> Intet er tilsluttet	Kilden er ikke sluttet til  -stikket på konsollen.
<b>FEJL</b> Kontakt Bose	Ring til Bose® Kundeservice. Se adresselisten i kassen.

## Statusindikator for Acoustimass®-modulet

Statusindikatoren bag på Acoustimass-modulet indeholder oplysninger om systemaktivitet.

Indikatoraktivitet	Acoustimass-modulets tilstand
Gul	Tilsluttet konsollen.
Blinker gult	Frakoblet konsollen.
Blinker langsomt gult	Muligt at oprette en trådløs forbindelse til konsollen.
Rød	Systemfejl.

## Fejlfinding

Problem	Gør følgende
Ingen strøm	<ul style="list-style-type: none"><li>• Fastgør Acoustimass<sup>®</sup>-modulets, soundbars og konsollens netledninger.</li><li>• Sæt igen Acoustimass-modulets, soundbars og konsollens netledninger godt fast i en stikkontakt.</li><li>• Brug fjernbetjeningen til at tænde for systemet.</li></ul>
Ingen lyd	<ul style="list-style-type: none"><li>• Slå systemets lyd fra.</li><li>• Forøg lydstyrken.</li><li>• Tilslut Acoustimass-modulet, soundbar og konsollen til en tændt stikkontakt.</li><li>• Sæt højttalerkablet i <b>Speaker Connections</b>-stikket og ikke i <b>Bose<sup>®</sup> link</b>-stikket.</li><li>• Sæt HDMI<sup>™</sup>-kablet i et stik på dit tv, der er mærket <b>ARC</b> eller <b>Audio Return Channel</b>. Hvis dit tv ikke har et HDMI ARC-stik, skal du bruge et andet lyd-kabel udover HDMI-kablet (se side 14).</li><li>• Hvis du bruger et andet lyd-kabel, skal du sætte kablet i et stik på dit tv, der er mærket <b>Output</b> eller <b>OUT</b>, ikke Input eller IN.</li><li>• Fastgør alle kabeltilslutninger på soundbar, tv og tilsluttede kilder.</li><li>• Hvis din kilde er sluttet til dit tv, skal du vælge den korrekte tv-indgang (se side 26).</li><li>• Skift mellem Alternate On og Default On for CEC (se side 32).</li><li>• Frakobl hovedtelefoner, når de ikke er i brug.</li><li>• Hvis du tilslutter din kilde gennem -stikket, skal du aktivere <b>Audio in</b> ved hjælp af systemmenuen (se side 32).</li><li>• Hvis du tilslutter hovedtelefoner til -stikket, skal du aktivere <b>Hovedtelefoner</b> ved hjælp af systemmenuen (se side 32).</li><li>• Hvis du ser fejlmeddelelsen <b>Kan ikke finde Acoustimass</b>, skal du forbinde Acoustimass-modulet med konsollen (se side 37).</li><li>• Nulstil højttaleren (se side 38).</li></ul>
Lyd kommer fra dine tv-højttalere	<ul style="list-style-type: none"><li>• Sæt HDMI-kablet i et stik på dit tv, der er mærket <b>ARC</b> eller <b>Audio Return Channel</b> (hvis det findes).</li><li>• Sluk dine tv-højttalere (se brugervejledningen til dit tv).</li><li>• Reducer lydstyrken på dit tv til den laveste indstilling.</li></ul>
Intet billede eller dårligt billede	<ul style="list-style-type: none"><li>• Skifte til en anden kilde, skift derefter tilbage til den påvirkede kilde, og forsøg at genetablere et signal.</li><li>• Frakobl den påvirkede kildes HDMI-kabel, og tilslut det derefter igen.</li><li>• Frakobl den HDMI-kablet fra konsollen til tv'et, og tilslut det derefter igen.</li><li>• Sluk og tænd den påvirkede kilde, tv'et og konsollen.</li><li>• Hvis du tilknyttede det optiske, analoge eller koaksiale stik til en af dine HDMI<sup>™</sup>-kilder, skal du sætte den tilbage til Auto/TV (Default) ved hjælp af systemmenuen (se side 32).</li></ul>



Problem	Gør følgende
Fjernbetjeningen er uforudsigelig eller virker ikke	<ul style="list-style-type: none"> <li>• Match + og – på batterierne med + og – mærkerne i batterirummet (se side 19).</li> <li>• Udskift batteriet (se side 19).</li> <li>• Tryk på lydstyrkeknappen på fjernbetjeningen, og se, om den korrekte kildeknep lyser.</li> <li>• Fjern beskyttelsesfilmen fra konsollen.</li> <li>• Nulstil kildeknappen (se side 38).</li> <li>• Hvis du bruger CEC:               <ul style="list-style-type: none"> <li>- Ret fjernbetjeningen mod konsollen.</li> <li>- Brug indstillingen Alternativ aktiveret (se side 32).</li> <li>- Deaktiver CEC på dit system (se side 32), og programmer fjernbetjeningen til at betjene din kilde (se side 25).</li> </ul> </li> <li>• Hvis du har programmeret fjernbetjeningen til at betjene din kilde:               <ul style="list-style-type: none"> <li>- Ret fjernbetjeningen mod den relevante kilde.</li> <li>- Sørg for, at du har indtastet den korrekte kode til dit kilde-mærke.</li> <li>- Programmer fjernbetjeningen med en anden kode (se side 25).</li> </ul> </li> </ul>
Systemet synkroniseres ikke med den korrekte kilde/vælger en forkert kilde efter forsinkelsen (CEC)	<ul style="list-style-type: none"> <li>• Brug indstillingen Alternativ aktiveret (se side 32).</li> <li>• Deaktiver CEC på din kilde (se brugervejledningen til din kilde for at få flere oplysninger).</li> <li>• Deaktiver CEC på dit system (se side 32), og programmer fjernbetjeningen til at betjene din kilde (se side 25).</li> </ul>
CEC-uoverensstemmelse eller CEC virker ikke	<ul style="list-style-type: none"> <li>• Brug indstillingen Alternativ aktiveret (se side 32).</li> <li>• Deaktiver CEC på din kilde (se brugervejledningen til din kilde for at få flere oplysninger).</li> <li>• Deaktiver CEC på dit system (se side 32), og programmer fjernbetjeningen til at betjene din kilde (se side 25).</li> </ul>
Dårlig eller forringer lyd	<ul style="list-style-type: none"> <li>• Fjern al beskyttelsesfilm fra systemet.</li> <li>• Fastgør alle kabeltilslutninger på soundbar, tv og tilsluttede kilder.</li> <li>• Hvis du ser fejlmeddelelsen <b>Kan ikke finde Acoustimass</b>:               <ul style="list-style-type: none"> <li>- Tilslut Acoustimass®-modulet.</li> <li>- Forbind Acoustimass-modulet med konsollen (se side 37).</li> </ul> </li> <li>• Hvis du bruger det analoge eller  stik, skal du reducere lydstyrken på din kilde.</li> <li>• Fabriksindstil systemet (se side 38), og kør ADAPTiQ®-lydkalibreringen (se side 21).</li> </ul>

# Pleje og vedligeholdelse

Problem	Gør følgende
Uregelmæssig lyd eller ingen lyd	<ul style="list-style-type: none"><li>• Flyt systemet væk fra potentiel interferens, f.eks. en trådløs router, trådløs telefon, fjernsyn, mikrobølgeovn osv.</li><li>• Stop andre lyd- eller videostreamingprogrammer.</li><li>• Flyt din mobile enhed tættere på systemet og væk fra eventuel interferens eller forhindringer.</li><li>• Flyt systemet eller den mobile enhed tættere på den trådløse router eller adgangspunktet.</li><li>• Slå lyd fra eller skru op for lyd.</li><li>• Fjern netledningen, og tilslut den igen efter ét minut.</li><li>• Fastgør alle kabeltilslutninger på soundbar, tv og tilsluttede kilder.</li><li>• Skift mellem Alternate On og Default On for CEC (se side 32).</li></ul>
Kan ikke gennemføre netværksopsætningen	<ul style="list-style-type: none"><li>• Tilslut systemet til lysnettet.</li><li>• Vælg det korrekte netværksnavn, og indtast adgangskode.</li><li>• Tilslut enheden og SoundTouch®-systemet til det samme Wi-Fi®-netværk.</li><li>• Placer den trådløse adapter inden for routerens rækkevidde.</li><li>• Aktivér Wi-Fi på den enhed (mobil eller computer), du bruger til opsætningen.</li><li>• Luk andre åbne programmer.</li><li>• Hvis du bruger en computer til opsætning, skal du kontrollere, at SoundTouch®-app'en og SoundTouch® Music Server er tilladte programmer.</li><li>• Test din internetforbindelse ved at indlæse <a href="http://www.SoundTouch.com">www.SoundTouch.com</a></li><li>• Genstart din mobile enhed eller computer og router.</li><li>• Afinstaller app'en, nulstil adapteren, og genstart opsætningsprocessen.</li></ul>
Kan ikke afspille <i>Bluetooth</i> ®-lyd	<p>På dit system:</p> <ul style="list-style-type: none"><li>• Opsæt først SoundTouch®, og udfør alle systemopdateringer.</li><li>• Par en enhed (se side 30).</li><li>• Prøv at parre en anden enhed.</li><li>• Se "Ingen lyd".</li><li>• Ryd systemets parringsliste ved hjælp af SoundTouch®-app'en:<ul style="list-style-type: none"><li>- Gå til <b>SØG &gt; INDSTILLINGER &gt; Systemer</b>, og vælg dit SoundTouch®-system.</li><li>- Åbn <i>Bluetooth</i>-punktet, og ryd parringslisten.</li></ul></li></ul> <p>På din mobile enhed:</p> <ul style="list-style-type: none"><li>• Deaktivér og aktivér <i>Bluetooth</i>-funktionen.</li><li>• Fjern systemet fra <i>Bluetooth</i>-menuen. Par igen.</li><li>• Se dokumentationen til din <i>Bluetooth</i>-enhed.</li><li>• Se afsnittet "Uregelmæssig lyd eller ingen lyd".</li></ul>

## Hvis din konsol ikke kan finde Acoustimass®-modulet

Acoustimass-modulet og konsollen forbindes på fabrikken. Hvis du derimod ser fejlmeddelelsen **Kan ikke finde Acoustimass** på displayet, skal du udføre denne procedure til at forbinde dem:

1. Frakobl Acoustimass-modulet.
  2. Tryk på  på fjernbetjeningen.
  3. Tryk på , indtil **15 PAIR ACOUSTIMASS** vises på displayet.
  4. Tryk på .
- Tilslut Acoustimass** vises på displayet.
5. Sæt netledningen i en stikkontakt.

Når Acoustimass-modulet er forbundet til konsollen, vises **Forbindelse er gennemført** på displayet.

**Bemærk:** Hvis du har brug for hjælp til alternative tilslutningsmuligheder på grund af for stor trådløs interferens, skal du kontakte kundeservice.

## Fejlmeddelelser til ADAPTiq®-lydkalibrering

Lyt til talemmeddelelserne til følgende fejlmeddelelser:

Fejlmeddelelse	Problem	Gør følgende
1	Mikrofonen på ADAPTiq-headsettet registrerer ikke lyd.	<ul style="list-style-type: none"><li>• Fastgør alle højttalerkabler.</li><li>• Sørg for, at mikrofonåbningen øverst på ADAPTiq-headsettet ikke er blokeret.</li><li>• Dit ADAPTiq-headset kan være ødelagt. Kontakt Bose® kundeservice for reservedele. Se adresselisten i kassen.</li></ul>
2	For meget støj i rummet.	Udfør ADAPTiq-lydkalibrering igen, når der er stille i rummet.
3	ADAPTiq-headsettet er for tæt på højttalerne.	Flyt ADAPTiq-headsettet længere væk fra højttalerne.
4	Lyttepositionerne ligner hinanden for meget.	Flyt 0,3 - 0,6 meter væk fra din forrige lytteposition.
5	ADAPTiq-headsettet kan ikke udføre målinger under flytningen.	Hold dit hoved i ro.

Når du har løst problemet, skal du genstarte ADAPTiq-lydkalibreringen (se side 21). Hvis du hører en anden fejlmeddelelse, skal du kontakte Boses kundeservice for at få yderligere instruktioner. Se adresselisten i kassen.

# Pløje og vedligeholdelse

---

## Fabriksnulstil systemet

For at fejlfinde problemer skal du nulstille systemmenuen og ADAPTiq®-lydkalibreringsprocessen til fabriksindstillingerne.

1. Tryk på **SYSTEM** på fjernbetjeningen.
2. Tryk på **▼**, indtil **16 FACTORY RESET** vises på displayet.
3. Tryk på **5**.  
Systemet nulstilles.
4. Vælg dit sprog (se side 19).
5. Kør ADAPTiq-lydkalibrering (se side 21).

## Nulstil en kildeknop på fjernbetjeningen

Hvis du har problemer med en kildeknop på fjernbetjeningen, skal du nulstille kildeknappen til fabriksindstillingerne.

Når du har udført denne procedure, er din kildeknop i CEC-tilstand.

1. På fjernbetjeningen skal du trykke og holde nede på den relevante kildeknop, indtil alle seks kildeknapper lyser, og slip den derefter.  
Det er kun den relevante kildeknop, der lyser.
2. Indtast **0140** på taltastaturet.

## Servicestik på Acoustimass®-modulet

Service- og datastik er udelukkende til servicebrug. Sæt ikke andre kabler i disse stik.

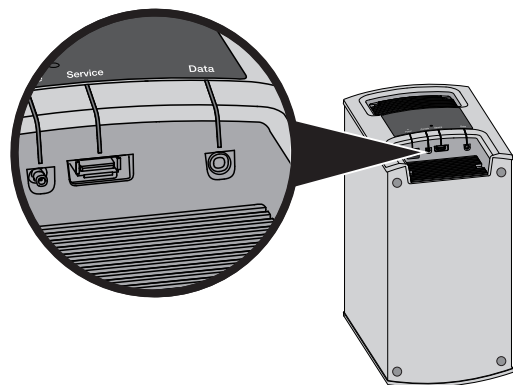

## Rengøring

---

Rengør systemets overflade med en blød og tør klud.

- Brug ikke spray i nærheden af systemet. Brug ikke opløsningsmidler, kemikalier eller rengøringsmidler, der indeholder sprit, ammoniak eller slibemiddel.
- Undgå at spilde væske i åbningerne.

## Kundeservice

---

Yderligere hjælp til at bruge systemet:

- Gå til [SoundTouch.com](http://SoundTouch.com)
- Kontakt Bose® kundeservice. Se adresselisten i kassen.

## Begrænset garanti

---

Dit SoundTouch®-system er omfattet af en begrænset garanti. Detaljerede oplysninger om den begrænsede garanti findes i lynstartvejledningen i kassen. Oplysninger om, hvordan du registrerer, finder du i lynstartvejledningen. Hvis ikke du gør det, har det ingen betydning for den begrænsede garanti.

Garantioplysningerne til dette produkt gælder ikke for Australien og New Zealand. Se vores websted på [www.bose.com.au/warranty](http://www.bose.com.au/warranty) eller [www.bose.co.nz/warranty](http://www.bose.co.nz/warranty) for at få flere oplysninger om garantien i Australien og New Zealand.

## Tekniske oplysninger

---

### **Acoustimass®-modul**

Nominel effekt: 100-240 V $\sim$  50/60 Hz 150 W

### **Konsol**

Nominel effekt: 100-240 V $\sim$  50/60 Hz 60 W

### **Soundbar**

Nominel effekt: 100-240 V $\sim$  50/60 Hz 60 W

## Appendiks: Brug af en computer til opsætningen

---

### Vigtige oplysninger til opsætning

---

- Du kan opsætte dit system ved hjælp af en computer i stedet for end smartphone eller tablet.
- Brug en computer, der findes på dit Wi-Fi®-netværk.
- Brug den computer, hvor dit musikbibliotek er gemt.
- Du skal bruge det medfølgende USB-kabel.\*
- Brug ikke USB-kablet, medmindre app'en beder dig om at tilslutte kablet.

\* *SETUP A USB-stikket bag på systemet bruges kun til computeropsætning. Stikkene er ikke beregnet til opladning af smartphones, tablets eller lignende enheder.*

### Brug af en stationær computer til opsætningen

Hvis du bruger en stationær computer, skal du flytte konsollen og den trådløse SoundTouch®-adapter tæt på computeren, når du opsætter dit system. Under opsætningen beder app'en dig om at forbinde USB-kablet fra computeren til den trådløse adapter (midlertidigt).

Efter opsætningen skal du fjerne USB-kablet og konsollen fra din computer og fra stikkontakten og slutte systemet til en fast placering.

### Indstilling af systemet ved hjælp af en computer

---

1. Åbn en browser på din computer, og gå til:  
**SoundTouch.com/app**  
**Tip:** Brug den computer, hvor dit musikbibliotek er gemt.
2. Hent og kørs SoundTouch®-app'en.
3. Tilslutning af systemet til dit hjemmenetværk (se side 22).  
App'en fører dig gennem opsætningen.







***BOSE***<sup>®</sup>

©2017 Bose Corporation, The Mountain,  
Framingham, MA 01701-9168 USA  
AM759893 Rev. 01