

BOSE[®]

SoundTouch[®] 130 home theater system





Brugervejledning • Bedienungsanleitung
Gebruikershandleiding • Käyttöohje
Manuale di istruzioni • Kezelési útmutató
Brukerveiledning • Podręcznik użytkownika
Manual do proprietário • Bruksanvisning

Tärkeitä turvallisuusohjeita

Lue tämä käyttöohje huolellisesti ja säästä se tulevaa käyttöä varten.

 Nuolisalama ja tasasivuinen kolmio varoittavat käyttäjää laitteen sisällä olevasta vaarallisesta eristämättömästä jännitteestä ja sähköiskun vaarasta.

 Kolmion sisällä näkyvä huutomerkki kiinnittää käyttäjän huomion tämän käyttöohjeen tärkeisiin tietoihin.

 **VAROITUKSIA:**

- Älä altista tätä tuotetta sateelle tai kosteudelle tulipalo- tai sähköiskuvaaran välttämiseksi.
- Älä sijoita vuotavia, roiskuvia tai nesteitä sisältäviä esineitä, kuten maljakoita, laitteen päälle tai lähelle. Älä anna minkään nesteen roiskua laitteeseen. Altistuminen nesteille voi aiheuttaa vian ja/tai tulipalon vaaran.
- Vaihda tilalle vain AA (IEC LR06) -paristot.
- Älä laita laitteen päälle tai lähelle avotulta, esimerkiksi palavaa kynttilää.

 **VAROITIMENPITEET:**

- Ilman lupaa tehdyt muutokset voivat vaarantaa turvallisuuden, yhdenmukaisuuden vaatimusten kanssa ja järjestelmän tehokkuuden sekä mitätöidä takuun.
- Pitkäaikainen altistuminen suurelle äänenvoimakkuudelle voi vahingoittaa kuuloa. Suuria äänenvoimakkuuksia kannattaa välttää varsinkin silloin kun ne jatkuvat pitkään.

 **VAROITUS:** Laitteessa on pieniä osia. Ne voivat aiheuttaa tukehtumisvaaran. Ei sovellu alle 3-vuotiaiden lasten käytettäväksi.

 **VAROITUS:** Tämä laite sisältää magneetin. Jos mielessäsi on kysymyksiä vaikutuksesta lääketieteelliseen implantiin, ota yhteys lääkäriin.

HUOMAUTUKSIA:

- Laitetarra on konsolin pohjassa.
- Jos laitteesta katkaistaan virta pistorasian virtakytkimellä, tähän kytkimeen on päästävä helposti käsiksi.
- Tätä tuotetta on käytettävä sisätiloissa. Sitä ei ole suunniteltu käytettäväksi ulkona, ajoneuvoissa tai veneissä, eikä ulkona käyttämistä ole testattu.
- Tämän järjestelmän kaiutinjohtoja ei ole hyväksytty asennettaviksi seinän sisään. Tarkista paikallisia rakennusmääräyksistä, millaisia johtoja ja kaapeleita on käytettävä, kun ne asennetaan seinän sisään.

Tärkeitä turvallisuusohjeita

1. Lue nämä ohjeet.
2. Säilytä nämä ohjeet.
3. Ota kaikki varoitukset huomioon.
4. Noudata kaikkia ohjeita.
5. Älä käytä tätä laitetta veden lähetytyillä.
6. Puhdista ainoastaan kuivalla liinalla.
7. Älä sulje tuuletusaukkoja. Asenna laite valmistajan ohjeiden mukaisesti.
8. Älä sijoita laitetta minkään lämmönlähteen, kuten lämpöpattereiden, lämpövaraajien, unien tai muiden lämpöä tuottavien laitteiden (vahvistimet mukaan lukien) lähelle.
9. Sijoita muuntaja tai virtajohto siten, ettei sen yli kävellä eikä se ole puristuksissa pistokkeen, muuntajan tai laitteen virtajohdon kiinnityspisteen läheisyydessä.
10. Käytä ainoastaan valmistajan määrittämiä lisävarusteita.
11. Irrota laite pistorasiasta ukkosmyrskyjen aikana ja laitteen ollessa pidemmän aikaa käyttämättömänä.
12. Vain koulutettu huoltohenkilöstö saa tehdä huoltotyöt. Jos laite vaurioituu, se on huollettava, esimerkiksi jos virtajohto tai -pistoke on vaurioitunut, laitteen päälle on roiskunut nestettä, sen päälle on pudonnut jokin esine, se on ollut sateessa tai kostunut, se ei toimi normaalisti tai se on pudonnut.

Huomautus: Tämä laite on testattu ja todettu luokan B digitaalilaitetta koskevien FCC:n sääntöjen osan 15 rajoitusten mukaiseksi. Nämä rajoitukset on tarkoitettu antamaan kohtuullinen suoja haitallisia häiriöitä vastaan kotioloissa. Tämä laite tuottaa, käyttää ja voi säteillä energiaa radiotaajuudella, ja jos sitä ei ole asennettu tai käytetty ohjeiden mukaan, se voi aiheuttaa vahingollista häirintää radioliikenteelle. Kuitenkaan ei voida taata, ettei missään yksittäisessä asennuksessa aiheutuisi häiriöitä. Jos tämä laite aiheuttaa radio- tai televisiovastaanotossa häiriöitä, jotka ovat helposti todettavissa kytkemällä laitteeseen virta ja sammuttamalla se, käyttäjän tulisi yrittää poistaa häiriöt seuraavilla toimenpiteillä:

- Suuntaa vastaanottoantenni toisin tai siirrä se toiseen paikkaan.
- Siirrä laite ja vastaanotin kauemmas toisistaan.
- Kytke laite ja vastaanotin eri virtapiireissä oleviin pistorasioihin.
- Kysy neuvoa jälleenmyyjältä tai kokeneelta radio- tai tv-asentajalta.

Tähän laitteeseen tehtävät Bose Corporationin hyväksymättömät muutokset voivat mitätöidä käyttäjälle annetun luvan käyttää tätä laitetta.

Laite täyttää FCC:n sääntöjen kohdan 15 ja Industry Canada -vaatimukset RSS-standardia lukuun ottamatta. Käytön edellytyksenä on kaksi ehtoa: (1) Tämä laite ei saa aiheuttaa haitallisia häiriöitä. (2) Tämän laitteen täytyy ottaa vastaan kaikki häiriöt, mukaan lukien häiriöt, jotka saattavat aiheuttaa ei-toivottua toimintaa.

Langaton SoundTouch-sovitin

Laite on asennettava ja sitä on käytettävä siten, että sen ja kehon väliin jää vähintään 20 cm.

Tämä B-luokan laite täyttää Kanadan ICES-003-määräykset.

CAN ICES-3 (B) / NMB-3 (B)

Tämä laite täyttää yleiselle käyttämislle laaditut FCC- ja Industry Canada RF-säteilynrajoitusohjeet. Laitetta ja sen antennia ei saa sijoittaa toisen antennin tai lähettimen lähelle.



Hävitä käytetyt paristot paikallisten viranomaisten ohjeiden mukaisesti. Ei saa polttaa.



Tämä symboli merkitsee, että tuotetta ei saa hävittää kotitalousjätteen mukana, vaan se on toimitettava kierrätykseen. Kierrättäminen auttaa estämään vahingollisia seurauksia ympäristölle, luonnolle ja ihmisten terveydelle. Saat lisätietoja kierrättämisestä paikallisilta viranomaisilta, kotitalousjätteen kierrätyspalvelusta tai liikkeestä, josta tuote ostettiin.



Bose Corporation vakuuttaa täten, että tämä tuote täyttää direktiivin 1999/5/CE (R&TTE-direktiivi) sekä muiden sovellettavien EU-direktiivien vaatimukset. Täydellinen vaatimustenmukaisuusvakuutus on osoitteessa www.Bose.com/compliance

Myrkyllisten tai vaarallisten aineiden tai alkuaineiden nimet ja sisälto

Osan nimi	Myrkylliset tai vaaralliset aineiden tai alkuaineet					
	Lyijy (Pb)	Elohopea (Hg)	Kadmium (Cd)	Kuusiarvoinen (CR(VI))	Polybrominoitu bifenyyl (PBB)	Polybrominoitu difenyyleetteri (PBDE)
PCB-yhdisteet	X	O	O	O	O	O
Metalliosat	X	O	O	O	O	O
Muoviosat	O	O	O	O	O	O
Kaiuttimet	X	O	O	O	O	O
Johdot	X	O	O	O	O	O

Tämä taulukko on laadittu SJ/T 11364 -määräysten mukaisesti.

O: Ilmaisee, että tätä myrkyllistä tai vaarallista ainetta on kaikissa tästä materiaalista valmistetuissa osissa alle GB/T 26572 -raja-arvon.

X: Ilmaisee, että tätä myrkyllistä tai vaarallista ainetta on kaikissa tästä materiaalista valmistetuissa osissa yli GB/T 26572 -raja-arvon.

Sääntömääräystiedot

Säilytä tiedot.

Sarjanumerot näkyvät Acoustimass®-moduulin liitännäpaneelissa ja kaukosäätimen pakkauksessa.

Mallinumero: _____

Moduulin sarjanumero: _____

Kaukosäätimen sarjanumero: _____

Konsolin sarjanumero: _____

Soundbarin sarjanumero: _____

Ostopäivä: _____

On suositeltavaa säilyttää ostokuitti tämän käyttöohjeen välissä.

Valmistuspäivä: Sarjanumeron ensimmäinen lihavoitu numero on valmistusvuosi, 5 merkitsee vuotta 2005 tai 2015.

Maahantuoja Kiinassa: Bose Electronics (Shanghai) Company Limited, Part C, Plan 9, No. 353 North Riyang Road, China (Shanghai) Pilot Free Trade Zone

Maahantuoja EU:ssa: Bose Products B.V., Gorslaan 60, 1441 RG Purmerend, The Netherlands

Maahantuoja Taiwanissa: Bose Taiwan Branch, 9F-A1, No.10, Section 3, Minsheng East Road, Taipei City 104, Taiwan

App Store on Apple Inc:n palvelumerkki.

Amazon, Kindle ja Fire ovat Amazon, Inc:n tai sen kumppanien tavaramerkkejä.

Android ja Google Play ovat Google Inc:n tavaramerkkejä.

Blu-ray Disc™ ja Blu-ray™ ovat Blu-ray Disc Associationin tavaramerkkejä.

Bluetooth®-sanamerkki ja -logot ovat Bluetooth SIG, Inc:n omistamia tavaramerkkejä, ja Bose Corporation käyttää niitä lisenssin nojalla.

 **DOLBY DIGITAL** Valmistettu Dolby Laboratoriesin myöntämällä lisenssillä. Dolby ja kaksois-D-symboli ovat Dolby Laboratoriesin tavaramerkkejä.

 **dts** Digital Surround DTS-patenteista on lisätietoja osoitteessa <http://patents.dts.com>. Valmistettu Digital Theater Systems, Inc:n lisenssillä. DTS, sen symboli sekä DTS ja symboli yhdessä ovat rekisteröityjä tavaramerkkejä. DTS Digital Surround on DTS, Inc:n tavaramerkki. © DTS, Inc. Kaikki oikeudet pidätetään.

 **HDMI** HDMI-sana, HDMI-logo ja High-Definition Multimedia Interface ovat HDMI Licensing LLC:n tavaramerkkejä tai rekisteröityjä tavaramerkkejä Yhdysvalloissa ja muissa maissa.



iHeartRadio on iHeartMedia, Inc:n rekisteröity tavaramerkki.

Tässä tuotteessa käytetään Spotify-ohjelmistoa, jota suojaavat kolmansien osapuolien lisenssit näkyvät täällä:

www.spotify.com/connect/third-party-licenses.

Spotify on Spotify AB:n rekisteröity tuotemerkki.

SoundTouch ja langattoman nuotin tuotoilu ovat Bose Corporationin rekisteröityjä tavaramerkkejä Yhdysvalloissa ja muissa maissa.

Wi-Fi on Wi-Fi Alliansin tavaramerkki.

© 2017 Bose Corporation. Mitään osaa tästä julkaisusta ei saa kopioida, muokata, jaella tai käyttää ilman julkaisijan etukäteän antamaa kirjallista lupaa.

Esittelyssä SoundTouch® 130 -järjestelmä

Järjestelmän edut.....	8
Laitteiston ominaisuudet.....	8
SoundTouch®-sovellus.....	8
Pakkauksen avaaminen.....	9
Paikan valitseminen	10
Järjestelmän sijoittamisesimerkki	10

Acoustimass®-moduulin asentaminen

Kumijalkojen kiinnittäminen Acoustimass-moduuliin.....	11
Acoustimass-moduulin pistokkeen yhdistäminen pistorasiaan	12

Konsolin ottaminen käyttöön

Konsolin yhdistäminen televisioon	13
HDMI™ ARC -liitännän käyttäminen.....	13
Telesiot ilman HDMI™ ARC -liitäntää	14
Konsolin yhdistäminen muihin lähteisiin	14
HDMI™-yhteensopivien lähteiden yhdistäminen.....	14
Muiden kuin HDMI™-yhteensopivien lähteiden yhdistäminen	15
Pelkkien äänilähteiden yhdistäminen.....	15
Langattoman SoundTouch®-sovittimen liittäminen	15

Soundbarin ottaminen käyttöön

Soundbarin yhdistäminen.....	16
Lisävarusteina hankittavien jatkojalkojen kiinnittäminen soundbariin	17
Soundbarin kiinnittäminen seinään.....	17

Järjestelmän yhdistäminen verkkovirtaan

Soundbarin yhdistäminen verkkovirtaan	18
Konsolin yhdistäminen verkkovirtaan	18

Järjestelmän käynnistäminen

Kaukosäätimen paristojen asettaminen paikoilleen.....	19
Järjestelmän käynnistäminen ja kielen valitseminen	19
Äänen tarkistaminen	20

Sisältö

ADAPTiQ®

Äänen ADAPTiQ®-kalibroiminen	21
------------------------------------	----

SoundTouch®-valmistelut

Järjestelmän yhdistäminen Wi-Fi®-verkkoon	22
Lataa ja asenna SoundTouch®-sovellus	22
Järjestelmän yhdistäminen Wi-Fi®-verkkoon.....	22
Järjestelmän lisääminen aiemmin luotuun SoundTouch®-tiliin	22

Järjestelmän käyttäminen

Kaukosäätimen painikkeet	23
Yleiskaukosäätimen ohjelmoiminen	24
CEC (Consumer Electronics Control).....	24
HDMI™-liitäntäisten lähteiden CEC-yhteensopivuuden testaaminen	24
Kaukosäätimen ohjelmoiminen ohjaamaan lähdettä.....	25
Lähteen valinta	26
Bose®-järjestelmään yhdistetyn laitteen valitseminen	26
Valitse televisioon yhdistetty laite	26
Yleiskaukosäätimen lähdepainikkeet ja konsolin liitännät.....	26
 -painikkeen käyttäminen.....	27
SoundTouch®	27
Langaton Bluetooth-tekniikka.....	27
SIDE AUX	27
Äänenvoimakkuuden säätäminen	28
Toimintopainikkeet.....	28
Muun kuin Bose®-kaukosäätimen ohjelmoiminen	28

SoundTouch®-laitteen käyttäminen

SoundTouch®-toiminnon käyttäminen	29
SoundTouch®-sovelluksen käyttäminen	29
SoundTouch®-lähteen käyttäminen.....	29
Ohjeen käyttäminen	29

Bluetooth®

<i>Bluetooth</i> ®-laitteparin muodostaminen	30
Yhdistäminen laitepariksi muodostettuun <i>Bluetooth</i> ®-laitteeseen	31
 -painikkeen käyttäminen	31
Pariksi muodostetun laitteen <i>Bluetooth</i> -ominaisuuden käyttäminen	31

Järjestelmän tietojen saaminen

Järjestelmä-valikon käyttäminen	32
Virheilmoitukset	33
Acoustimass®-moduulin tilamerkkivalo	33

Hoito ja kunnossapito

Ongelmanratkaisu	34
Jos konsoli ei löydä Acoustimass® -moduulia	37
Äänen ADAPTiQ®-kalibrointijärjestelmän virheilmoitukset	37
Järjestelmän nollaaminen tehdasasetuksiin	38
Kaukosäätimen lähdepainikkeen nollaaminen	38
Acoustimass®-moduulin huoltoliitännät	38
Puhdistaminen	39
Asiakaspalvelu	39
Rajoitettu takuu	39
Tekniset tiedot	39

Liite: Järjestelmän asentaminen tietokoneella

Tärkeitä tietoja asetusten määrittämisestä	40
Järjestelmän asetusten määrittäminen pöytätietokoneella	40
Järjestelmän asentaminen tietokoneella	40

Esittelyssä SoundTouch® 130 -järjestelmä

SoundTouch® 130 -kotiteatterijärjestelmä kruunaa videokuvan Bose®-laatuksella äänellä SoundTouch®- ja *Bluetooth*®-tekniikoiden avulla. Se täyttää huoneen laadukkaalla, kirkkaalla äänellä, jota virtautetaan langattomasti kodin Wi-Fi®-verkosta. SoundTouch® virtauttaa Internet-radioasemia, musiikkipalveluita ja musiikkikirjastosi sisältöä.

Jos kotonasi on langaton Wi-Fi®-verkko, voit nauttia mielimusiikistasi kaikissa haluamissasi huoneissa.

Järjestelmän edut

- Kehittynyt Bose-äänenkäsittely saa äänen kuulostamaan aidolta ja luonnolliselta.
- Äänen ADAPTIQ®-kalibrointi optimoi äänenlaadun.
- Yhteensopiva CEC (Consumer Electronics Control) -ohjauksen kanssa.
- Internet-radioasemat, musiikkipalvelut ja musiikkikirjastosi sisältö ovat käytössäsi langattomasti.
- Voit kuunnella mielimusiikkiasi helposti mukauttamiesi esiasetusten avulla.
- Langaton määrittäminen älypuhelimella tai taulutietokoneella.
- Toimii yhdessä kotisi Wi-Fi-verkon kanssa.
- Virtauttaa musiikkia *Bluetooth*-laitteista.
- Ilmainen tietokoneeseen, älypuhelimelle tai tablet-tietokoneeseen asennettava SoundTouch®-sovellus.
- Uusia laitteita on helppo lisätä milloin tahansa, jotta voit kuunnella useissa huoneissa.
- Löydät laajasta Bose-valikoimasta oikean ratkaisun joka huoneeseen.

Laitteiston ominaisuudet

- Järjestelmän asetukset määritetään ja tietoja tarkastellaan näytössä.
- HDMI™-liitännät varmistavat helpon käyttöönoton ja saavat lähteistä tulevan äänen kuulumaan laadukkaana.
- Ohjelmoitavalla yleiskaukosäätimellä voidaan ohjata televisiota, kaapeli- tai satelliittivastaanotinta ja muita ulkoisia laitteita.
- Piilotettava langaton Acoustimass®-moduuli varmistaa syvän bassotoiston.
- Kaiuttimet voidaan kiinnittää seinään (kiinnityssarja on hankittava erikseen).
- Langaton SoundTouch® series II -sovitin täydentää järjestelmää SoundTouch®- ja *Bluetooth*-tekniikoilla.

SoundTouch®-sovellus

- Mahdollistaa SoundTouch®-lähteen asetusten määrittämisen ja ohjaamisen älypuhelimella, taulutietokoneella tai tietokoneella.
- SoundTouch®-sovelluksella voit mukauttaa suosikkimusiikkisi esiasetukset helposti.
- Internet-radioasemat, musiikkipalvelut ja musiikkikirjastosi sisältö ovat käytössäsi.
- Voit toistaa musiikkia yhdistetyistä *Bluetooth*-laitteista.
- Voit hallita SoundTouch®-järjestelmän asetuksia.

Esittelyssä SoundTouch® 130 -järjestelmä

Pakkauksen avaaminen

Avaa pakkaus varovasti. Tarkista, että pakkaus sisältää seuraavat osat:

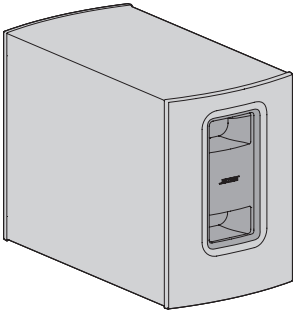

Acoustimass®-moduuli

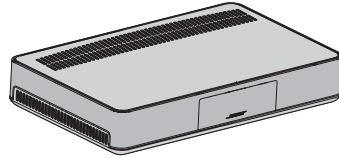

Konsoli

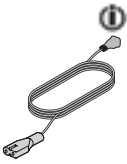

Acoustimass-virtajohto

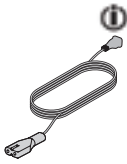

Konsolin virtajohto



Soundbarin virtajohto

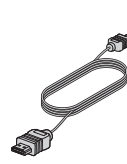

HDMI™-johto



Kaiutinkaapeli



USB-johto

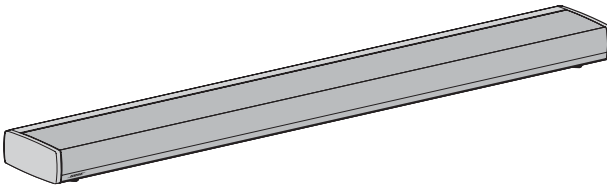

Soundbar

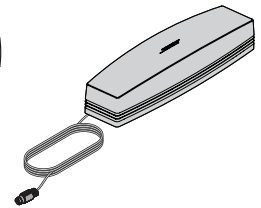

Langaton SoundTouch® series II -sovitin



Yleiskaukosäädin

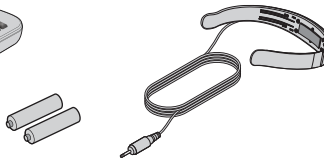

ADAPTIQ®-kuulokkeet



Kumijalat

I Toimitukseen voi sisältyä useita virtajohtoja. Käytä maassasi käytettäväksi tarkoitettua virtajohtoa.

Huomaus: Jos jokin järjestelmän osa on vaurioitunut, älä käytä sitä. Ota yhteys valtuutettuun Bose®-jälleenmyyjään tai Bosen asiakaspalveluun. Yhteystiedot ovat pakkauksessa.

Esittelyssä SoundTouch® 130 -järjestelmä

Paikan valitseminen

Pidä muut langattomat laitteet poissa järjestelmän läheltä häiriöiden välttämiseksi. Älä aseta järjestelmää metalliseen kaappiin. Sen tulee olla kaukana muista ääni- tai videolaitteista ja lämmönlähteistä.

Acoustimass®-moduuli	<ul style="list-style-type: none">• Aseta Acoustimass-moduuli kumijaloilleen samaa seinää vasten kuin televisio tai toista seinää vasten huoneen etuosaan.• Valitse vakaa ja tasainen alusta. Tärinä voi saada Acoustimass-moduulin siirtymään varsinkin tasaisella pinnalla, kuten marmori, lasi tai erittäin kiiltävä puu.• Varmista, että lähellä on toimiva pistorasia.
Soundbar	<ul style="list-style-type: none">• Aseta soundbar television eteen.• Älä laita soundbaria kaapin sisään.• Varmista, että lähellä on toimiva pistorasia.
Konsoli	<ul style="list-style-type: none">• Aseta konsoli television lähelle. ÄLÄ aseta televisiota konsolin päälle.• Varmista, että lähellä on toimiva pistorasia.
Langaton SoundTouch®-sovitin	<ul style="list-style-type: none">• Aseta sovitin 0,3–1,8 metrin etäisyydelle Acoustimass-moduulista, konsolista ja muista langattomista laitteista, jotta langattoman yhteyden häiriöt vältetään.

Järjestelmän sijoittamisesimerkki

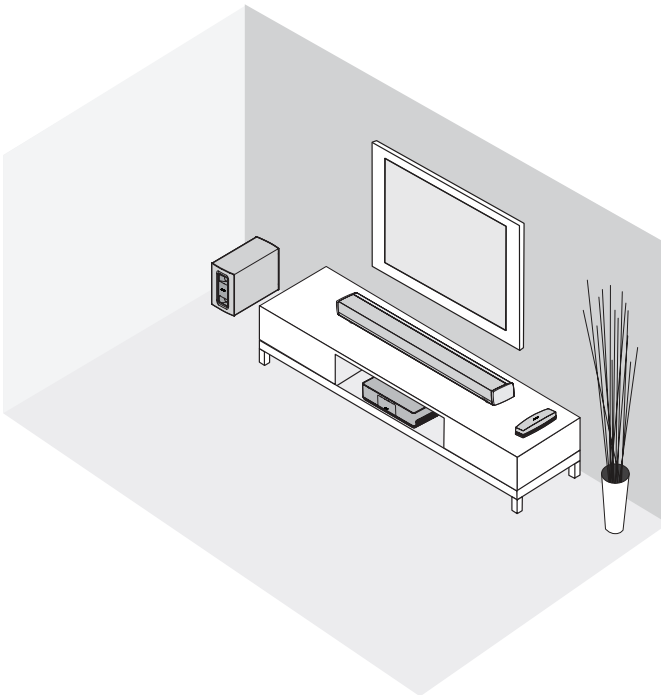

Kumijalkojen kiinnittäminen Acoustimass-moduuliin

Kiinnitä Acoustimass-moduulin kumijalat lattian suojaamiseksi.

1. Käännä Acoustimass-moduuli ylösalaisin pehmeän alustan päälle, jotta se ei vaurioidu.
2. Kiinnitä kumijalat Acoustimass-moduulin pohjaan.

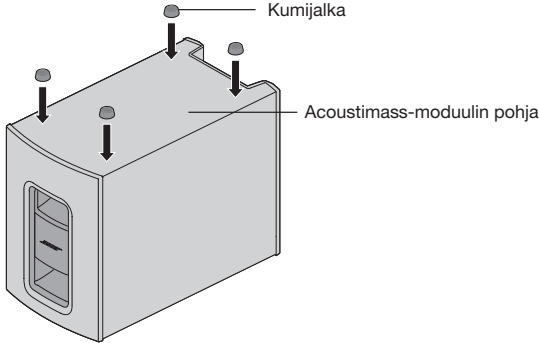

3. Aseta Acoustimass-moduuli jaloilleen.

Huomio: Älä aseta Acoustimass-moduulia kylki tai etu-, taka- tai yläosa alaspäin.

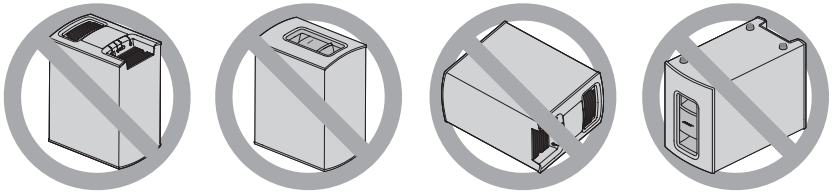

4. Poista kaikki suojakalvot. Suojakalvot voivat vaikuttaa äänentoistoon, jos ne jätetään paikalleen.

Acoustimass®-moduulin asentaminen

Acoustimass-moduulin pistokkeen yhdistäminen pistorasiaan

1. Yhdistä virtajohto Acoustimass®-moduulin Power -liitäntään.

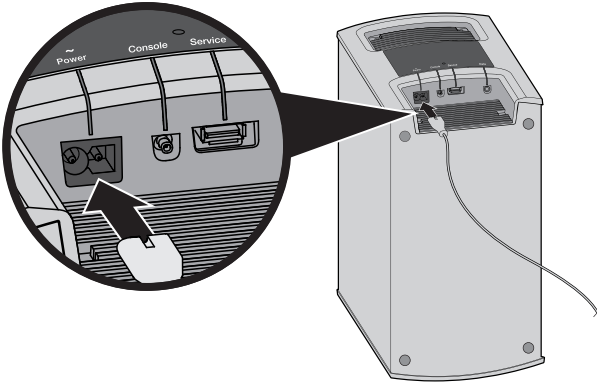

2. Työnnä virtapistoke pistorasiaan.

Konsolin yhdistäminen televisioon

Jos televisiossa on **ARC**- tai Audio Return Channel -merkinnällä varustettu HDMI-liitäntä, käytä sitä. Jos televisiossasi ei ole HDMI ARC -liitäntää, katso lisätietoja sivulta sivu 14.

HDMI™ ARC -liitännän käyttäminen

Yhdistä konsoli televisioon Bose®-HDMI-johdolla.

1. Irrota televisiosta sen HDMI-liitäntöihin kytketyt laitteet, kuten kaapeli-/satelliittivastaanotin, DVD- tai Blu-ray Disc™ -soitin tai pelijärjestelmä.
2. Kiinnitä Bose®-HDMI-johdon toinen pää konsolin **TV (ARC)** -liitäntään.

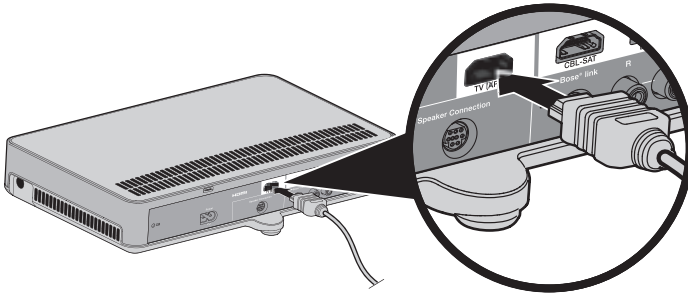

3. Yhdistä HDMI-johdon toinen pää television **HDMI (ARC)** -liitäntään.

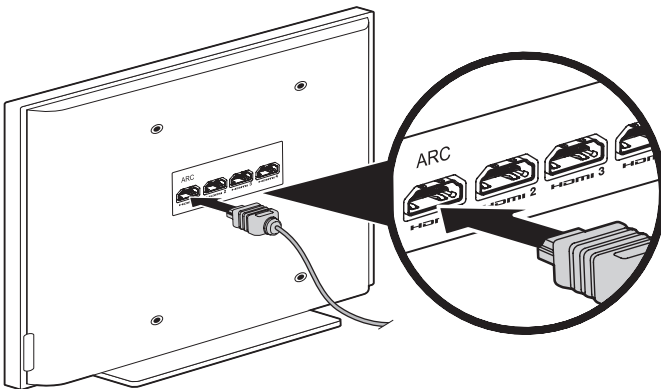

Konsolin ottaminen käyttöön

Televisiot ilman HDMI™ ARC -liitäntää

Jos televisiossasi ei ole HDMI ARC -liitäntää, siitä on ehkä tehtävä toissijainen liitäntä konsoliin optisen, koaksiaalisen tai analogisen stereoäänijohdon avulla. Ilman tätä toissijaista liitäntää Bose®-järjestelmästä ei ehkä kuulu ääntä.

Käytä toissijaista liitäntää seuraavissa kokoonpanoissa:

- Käytössä on sisäisiä lähteitä, kuten Internet-sovelluksia tai ilma-antenni
- Yhdistät lähteitä televisioon

Lisätietoja on television käyttöohjeessa.

Vihje: Jos televisiossasi on äänen IN- ja OUT-liitännät, käytä toissijaisessa liitännässä äänen **OUT**-liitäntää.

Konsolin yhdistäminen muihin lähteisiin

HDMI™-yhteensopivien lähteiden yhdistäminen

Voit yhdistää konsolin muihin lähteisiin, kuten kaapeli-/satelliittivastaanottiin, DVD- tai Blu-ray Disc™-soittimeen tai pelikonsoliin erikseen hankittavalla HDMI-johdolla. Jos lähteessä ei ole HDMI-liitäntää, katso kohdasta sivu 15, kuinka se yhdistetään.

1. Yhdistä HDMI-johdon toinen pää lähteen **HDMI (OUT)** -liitäntään.
2. Yhdistä HDMI-johdon toinen pää konsolin oikeaan HDMI-liitäntään. Yhdistä esimerkiksi pelijärjestelmä HDMI-johdolla **GAME**-liitäntään.

Yhdistä muut lähteet konsolin oikeaan HDMI-liitäntään.

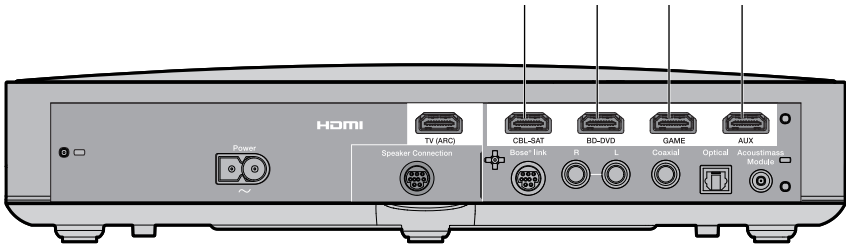

Konsolin ottaminen käyttöön

Muiden kuin HDMI™-yhteensopivien lähteiden yhdistäminen

Jos lähteessä ei ole HDMI-liitäntää, yhdistä se televisioon erikseen hankittavilla ääni- ja videojohdoilla. Lisätietoja on television käyttöohjeessa.

Vihje: Jos lähteessä on äänen IN- ja OUT-liitännät, käytä äänen **OUT**-liitäntää.

Pelkkien äänilähteiden yhdistäminen

Jos media- tai CD-soittimen kaltaisessa pelkässä ääntä toistavassa lähteessä ei ole HDMI-liitäntää:

1. Yhdistä lähde konsolin optiseen, analogiseen, koaksiaaliseen tai SIDE AUX (🎧) -liitäntään.

Huomautus: Käytä erikseen hankittavaa optista, koaksiaalista, analogista tai 3,5 mm:n liittimillä varustettua äänijohdotta.

2. Valitse lähteeksi optinen, koaksiaalinen, analoginen tai SIDE AUX -tulo. Voit säätää näitä asetuksia System (Järjestelmä) -valikossa (ks. sivu 32).

Langattoman SoundTouch®-sovittimen liittäminen

Yhdistä sovitin konsolin **Bose® link** -liitäntään.

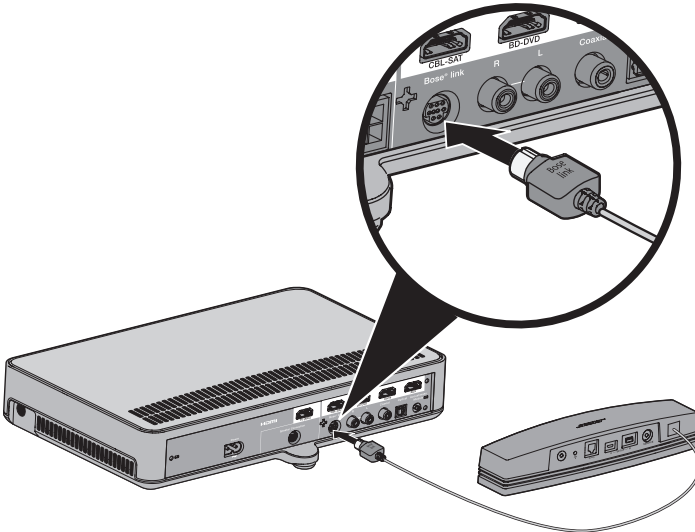

Soundbarin ottaminen käyttöön

Soundbarin yhdistäminen

1. Yhdistä kaiutinjohton toinen pää konsolin **kaiutinliitäntään**.

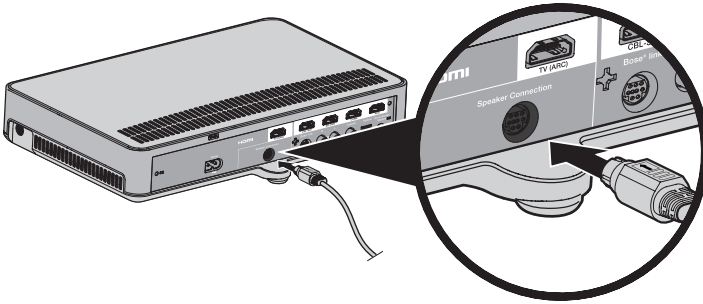

2. Yhdistä kaiutinjohton toinen pää soundbarin **Audio IN** -liitäntään.

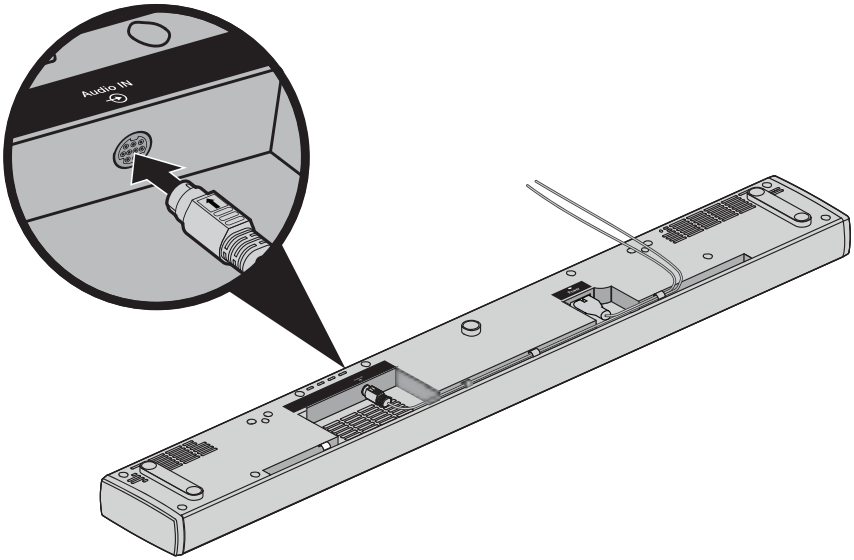

Lisävarusteina hankittavien jatkojalkojen kiinnittäminen soundbariin

Voit kiinnittää lisävarusteina hankittavat jatkojalat soundbariin, jotta sen alle jää tilaa.

1. Käännä soundbar ylösalaisin pehmeän alustan päälle, jotta se ei vaurioidu.
2. Kiinnitä jatkojalat soundbarin pohjaan.

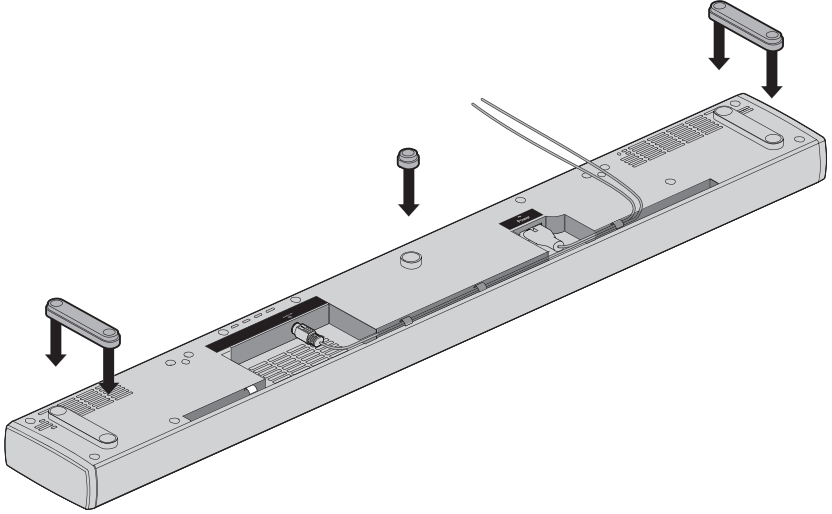

3. Aseta soundbar seisomaan jaloillaan.

Soundbarin kiinnittäminen seinään

Soundbarin voi kiinnittää seinään. Voit ostaa WB-135-seinäkiinnityssarjan ottamalla yhteyden Bose-jälleenmyyjään tai osoitteesta www.Bose.com.

HUOMIO: Älä kiinnitä soundbaria millään muulla tavoin.

Järjestelmän yhdistäminen verkkovirtaan

Soundbarin yhdistäminen verkkovirtaan

1. Yhdistä virtajohto soundbarin Power -liitäntään.

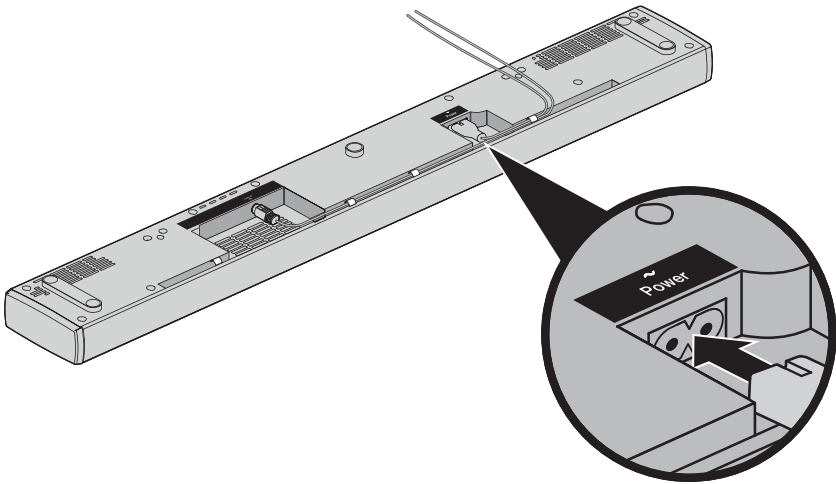

2. Työnnä virtapistoke pistorasiaan.

Konsolin yhdistäminen verkkovirtaan

1. Yhdistä virtajohto konsolin Power-liitäntään ~ .

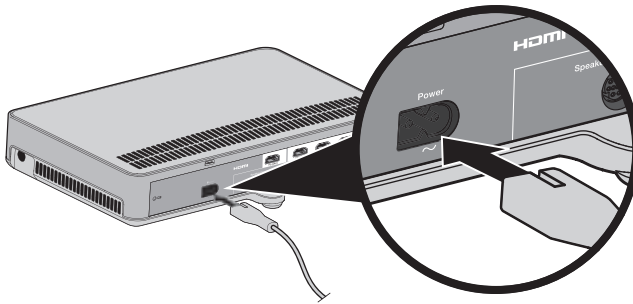

2. Työnnä virtapistoke pistorasiaan.

Kaukosäätimen paristojen asettaminen paikoilleen

1. Työnnä kaukosäätimen takaosassa näkyvä paristokotelon kansi auki.

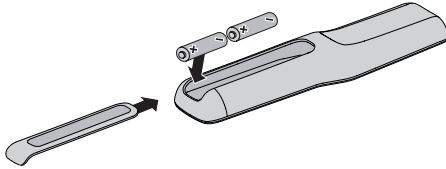

2. Aseta kaksi mukana toimitettua 1,5 voltin AA-paristoa (IEC-LR6) paikoilleen. Kohdista paristojen **plus-** ja **miinussymbolit** koteloon merkittyihin **plus-** ja **miinussymboleihin**.
3. Aseta paristokotelon kansi takaisin paikoilleen.

Järjestelmän käynnistäminen ja kielen valitseminen

1. Paina kaukosäätimen  -painiketta.

Konsoli käynnistyy, ja näyttöön tulee **10 LANGUAGE** .

Huomautus: Kun järjestelmä käynnistetään ensimmäisen kerran, näytössä näkyy viimeksi käytetty lähde.

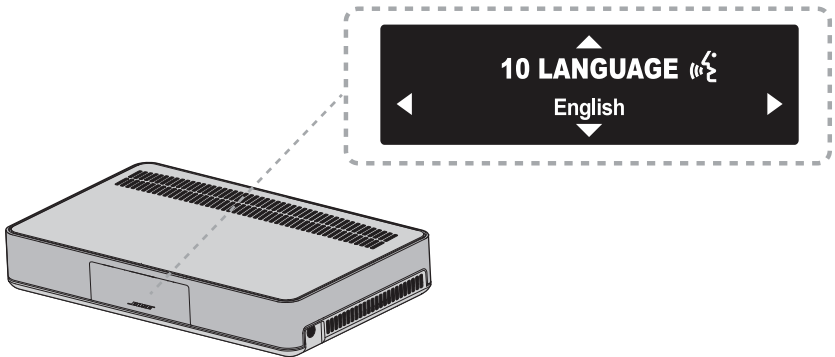

2. Valitse kieli painamalla  ja .
3. Paina .

Vihje: Jos valitsit väärän kielen, etsi  -kuvake System (Järjestelmä) -valikosta.

Järjestelmän virta katkeaa, kun järjestelmä on käyttämättä 16 minuuttia. Automaattisen virrankatkaisun voi poistaa käytöstä System (Järjestelmä) -valikossa (ks. sivu 32).

Järjestelmän käynnistäminen

Äänen tarkistaminen

1. Käynnistä televisio.
2. Jos käytössä on kaapeli-/satelliittivastaanotin tai muu toissijainen lähde, kytke siihen virta.

Vihje: Jos televisioon on yhdistetty toissijainen lähde, valitse oikea television tuloliitäntä. Tällöin on ehkä käytettävä toista kaukosäädintä.

3. Kytke järjestelmään virta.
4. Paina tarvittavaa lähdepainiketta.
5. Tarkista, kuuluuko soundbarista ääntä.
6. Paina kaukosäätimen -painiketta. Tarkasta, ettei television kaiuttimista kuulu ääntä.

Huomautus: Jos ääni kuuluu television kaiuttimista tai et kuule ääntä Bose®-kaiuttimista, ks. ”Ongelmanratkaisu” sivulla 34.





Äänen ADAPTiQ®-kalibroiminen

Äänen ADAPTiQ®-kalibrointijärjestelmä mukauttaa järjestelmän tuottaman äänen kuuntelualueen akustiikkaan viiden mittauksen avulla. Kalibrointi kestää noin 10 minuuttia. Huoneen on oltava hiljainen sen aikana.

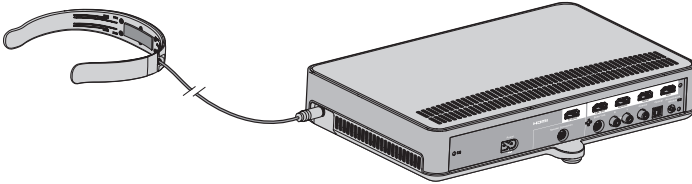
1. Aseta ADAPTiQ-kuulokkeet päähäsi.

Äänen ADAPTiQ-kalibroinnin aikana huoneen akustiset ominaisuudet mitataan kuulokkeiden päälle kiinnitetyllä mikrofonilla, jotta ääni toistetaan mahdollisimman laadukkaasti.



2. Yhdistä ADAPTiQ-kuulokkeiden johto konsolin  -liitäntään.
3. Paina kaukosäätimen **SYSTEM** -painiketta.
4. Painele  tai , kunnes näyttöön tulee **14 ADAPTiQ**.
5. Paina .
6. Noudata kuulemiasi ääniohjeita, kunnes kalibrointi päättyy.

Huomautus: Jos kuulet virheilmoituksen eikä äänen ADAPTiQ-kalibrointia voi saattaa loppuun saakka, katso sivu 37.

7. Irrota ADAPTiQ-kuulokkeet konsolista. Säilytä niitä turvallisessa paikassa.

Huomautus: Jos järjestelmää tai huonekaluja siirretään, tee äänen ADAPTiQ-kalibrointi uudelleen, jotta äänenlaatu pysyy mahdollisimman hyvänä.

Järjestelmän yhdistäminen Wi-Fi®-verkkoon

Lataa ja asenna SoundTouch®-sovellus verkkoon yhdistettyyn älypuhelimeen tai taulutietokoneeseen. Jos käytössäsi ei ole älypuhelin tai taulutietokonetta, käytä verkkoon liitettyä tietokonetta (ks. sivu 40).

Sovellus opastaa yhdistämään järjestelmän verkkoon.

Huomautus: Jos olet jo määrittänyt SoundTouch®-asetukset toista järjestelmää varten, katso ”Järjestelmän lisääminen aiemmin luotuun SoundTouch®-tiliin”.

Lataa ja asenna SoundTouch®-sovellus

Jos otat SoundTouch®-järjestelmän käyttöön ensimmäistä kertaa, asenna sovellus.

Lataa **Bose® SoundTouch® -hallintasovellus** älypuhelimeen tai taulutietokoneeseen.



**Bose® SoundTouch®
controller app**

- iOS-käyttäjät: lataa App Storesta.
- Android™-käyttäjät: lataa Google Play™ Storesta.
- Amazon Kindle Fire -käyttäjät: lataa Amazon Appstore for Android -palvelusta.

Järjestelmän yhdistäminen Wi-Fi®-verkkoon

Kun olet asentanut sovelluksen, lisää järjestelmä verkkoon.

1. Käynnistä sovellus valitsemalla SoundTouch®-kuvake  älypuhelimessa tai tablet-tietokoneessa.
2. Viimeistele asetukset noudattamalla sovelluksen ohjeita esimerkiksi luomalla SoundTouch®-tili, lisäämällä musiikkikirjasto ja käyttämällä palveluita.

Järjestelmän lisääminen aiemmin luotuun SoundTouch®-tiliin

Jos olet jo määrittänyt SoundTouch®-asetukset toista järjestelmää varten, SoundTouch®-sovellusta ei tarvitse ladata uudelleen.

1. Avaa sovellus valitsemalla  älypuhelimessa tai tablet-tietokoneessa.
2. Valitse **TUTKI > ASETUKSET > Järjestelmät > LISÄÄ JÄRJESTELMÄ**.
Sovellus opastaa asetusten määrittämisessä.

Kaukosäätimen painikkeet

Kaukosäätimellä voi ohjata järjestelmään yhdistettyjä lähteitä, säätää järjestelmän äänenvoimakkuutta, vaihtaa kanavia, käyttää toistotoimintoja, ohjata kaapeli- tai satelliittivastaanottimen toimintoja ja siirtyä Järjestelmä-valikkossa.

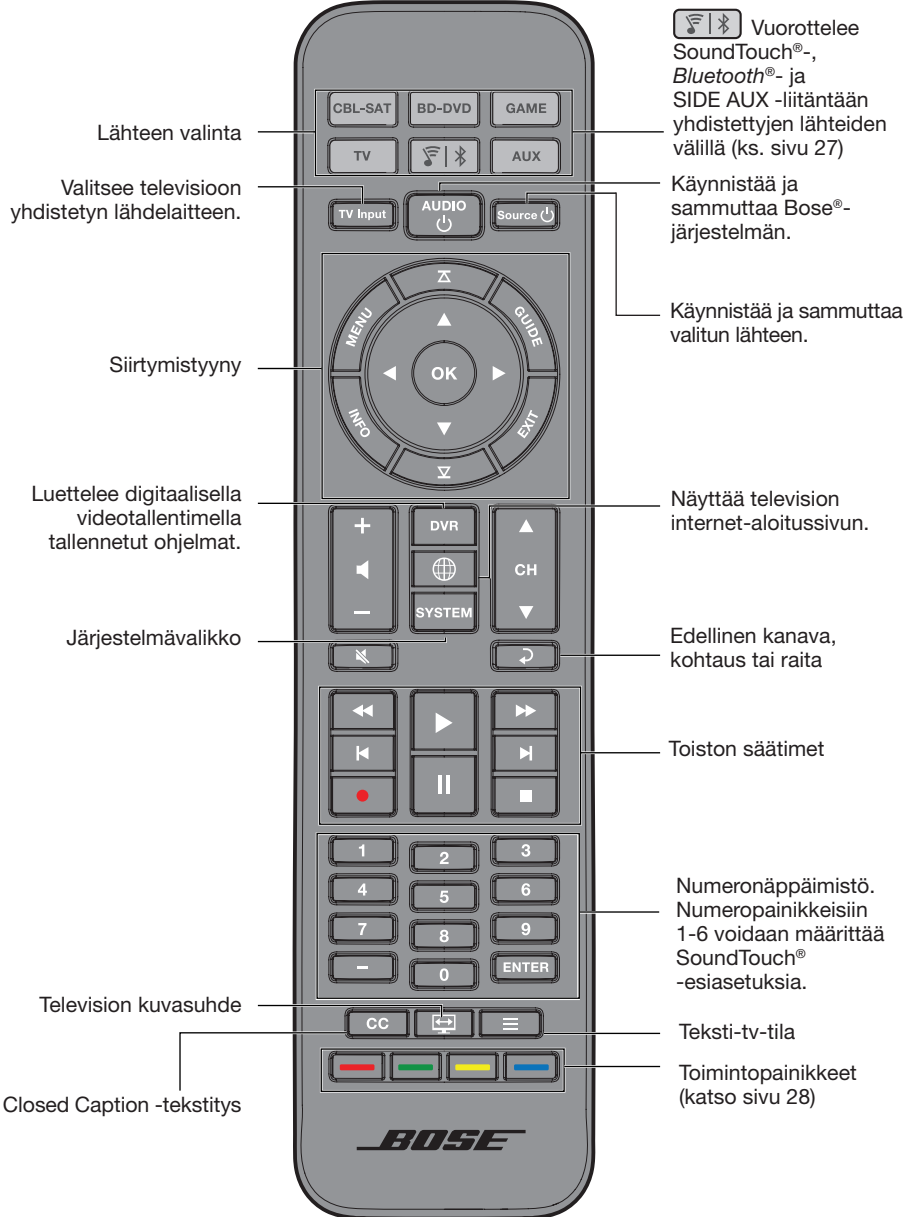

Järjestelmän käyttäminen

Yleiskaukosäätimen ohjelmoiminen

Voit ohjata kaukosäätimellä televisiota, kaapeli-/satelliittivastaanotinta, DVD- tai Blu-ray Disc™-soitinta, pelijärjestelmää, DVR-laitetta tai muita lähteitä.

CEC (Consumer Electronics Control)

Järjestelmä on yhteensopiva CEC (Consumer Electronics Control) -ohjauksen kanssa. CEC mahdollistaa useiden HDMI™-liitännän kautta yhdistettyjen lähteiden ohjaamisen ilman, että kaukosäädintä pitää ohjelmoida. CEC-toiminnon voi poistaa käytöstä Järjestelmä-valikossa (ks. sivu 32).

CEC-yhteensopivalla lähteellä voi olla toinen nimi. Lisätietoja on lähteen käyttöohjeessa.

CEC ohjaa lähdelaitteita, jotka on yhdistetty konsoliin HDMI-liitännöiden kautta.

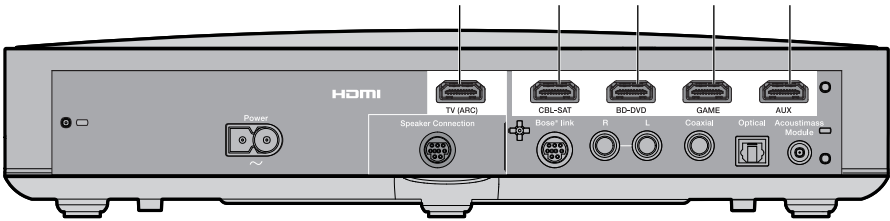

Vihje: CEC on ehkä otettava käyttöön lähteen tai television järjestelmävalikossa. Lisätietoja on lähteen käyttöohjeessa.

HDMI™-liitännäisten lähteiden CEC-yhteensopivuuden testaaminen

Jos lähdelaitteet reagoivat lähdepainikkeiden painamiseen, kaukosäädintä ei tarvitse ohjelmoida.

Huomautus: HDMI-liitännäinen lähde ei ehkä ole CEC-yhteensopiva. Lisätietoja on lähteen käyttöohjeessa.

1. Käynnistä Bose®-järjestelmä, televisio ja testattava lähde.
2. Paina lähteen toimintoja vastaavia painikkeita.
3. Paina **Source** -painiketta. Lähteestä katkaistaan virta.

Jos lähde ei reagoi kaikkiin painikkeisiin, ohjelmoi kaukosäädin ohjaamaan lähdettä (ks. sivu 25).

Kaukosäätimen ohjelmoiminen ohjaamaan lähdettä

Jos lähde ei ole CEC-yhteensopiva, voit ohjelmoida yleiskaukosäätimen ohjaamaan television, kaapeli-/satelliittivastaanottimen, DVD- tai Blu-ray Disc™ -soittimen, pelikonsolin tai digitaalisen videotallentimen kaltaista lähdettä syöttämällä lähdelaitteen merkin nelinumeroisen koodin. Lähdelaitetta varten voi olla useita koodeja. Nämä toimet täytyy ehkä tehdä useita kertoja, jotta löydät oikean koodin.

Lähdelaitteen koodin paikantaminen

1. Käynnistä lähdelaitte.
2. Paikanna lähdelaitteen merkin koodi mukana toimitetusta Universal Remote Device Codes -julkaisusta.

Lähdelaitteen koodin syöttäminen

1. Pidä kaukosäätimen lähdepainiketta painettuna, kunnes kaikkiin kuuteen lähdepainikkeeseen syttyy valo. Vapauta painike.



Voit ohjelmoida kaukosäätimen esimerkiksi televisiota varten pitämällä  -painiketta painettuna, kunnes kaikkiin kuuteen lähdepainikkeeseen syttyy valo. Vapauta painike.

Kyseisen lähdepainikkeen merkkivalo palaa edelleen.

2. Syötä lähdelaitteen merkin koodi numeropainikkeilla ja paina äänenvoimakkuuspainikkeen **plusosaa**.

Lähdelaitteen koodin testaaminen

1. Testaa lähdelaitteen perustoiminnot. Noudata lähdelaittekohtaisia ohjeita:

- **Televisio:** Paina kanavapainikkeita. Paina . Asetusvalikko tulee näkyviin. Voit siirtyä painamalla ◀ ja ▶.
- **Kaapeli- tai satelliittivastaanotin:** Paina . Ohjelmaopas tulee näkyviin. Voit siirtyä painamalla ◀ ja ▶.
- **DVD- tai Blu-ray Disc™ -soitin:** Paina . Asetusvalikko tulee näkyviin. Voit siirtyä painamalla ◀ ja ▶.
- **Pelijärjestelmä:** siirry valikossa painamalla ◀ ja ▶.

2. Sen mukaan, miten lähdelaitte reagoi perustoimintoihin:

- **Jos lähdelaitte reagoi oikein:** poistu ohjelmointitilasta ja tallenna asetukset  -painikkeella.
- **Jos lähdelaitte reagoi kaukosäätimen painikkeiden painamiseen virheellisesti tai ei ollenkaan:**
 - **Jos lähdepainikkeessa palaa merkkivalo:** Siirry seuraavaan koodiin painamalla äänenvoimakkuuspainikkeen plusosaa. Toista Lähdelaitteen koodin testaaminen -kohdan vaiheet 1–2. Tämä on ehkä toistettava 30 kertaa tai enemmän. Jos kaikki kuusi painiketta välähtävät kolme kertaa, olet kokeillut kaikkia lähdelaitteen koodeja.
 - **Jos lähdepainikkeessa ei pala merkkivalo:** Kaukosäädin on poistunut ohjelmointitilasta. Toista Lähdelaitteen koodin syöttäminen -kohdan vaiheet 1 - 2 ja Lähdelaitteen koodin testaaminen -kohdan vaiheet 1 - 2.

Huomautus: Lähdelaitte ei ehkä ole yhteensopiva yleiskäyttöisten infrapunaohjaukseen perustuvien kaukosäätimien kanssa. Lisätietoja on lähdelaitteen käyttöohjeessa.

Järjestelmän käyttäminen

Lähteen valinta

Voit vaihtaa lähteiden välillä painamalla kaukosäätimen lähdepainiketta. Ennen aloittamista ohjelmoi kaukosäädin ohjaamaan lähdetä (ks. sivu 25).



Bose®-järjestelmään yhdistetty laitteen valitseminen

Jos lähde on yhdistetty konsoliin mutta se ei ole CEC-yhteensopiva, siirrä konsoli tarvittavaan tilaan ja käynnistä lähde.

1. Kytke järjestelmään virta.
2. Valitse lähde painamalla painiketta.
Lähdepainikkeessa palaa merkkivalo.
3. Paina .
Lähde käynnistyy.

Valitse televisioon yhdistetty laite

Jos lähde on yhdistetty televisioon, valitse oikea television tuloliitäntä.

1. Käynnistä järjestelmä, televisio ja lähde.
2. Valitse televisiossa oikea tulo painamalla .
 on ehkä painettava useita kertoja television lähteen tuloliitännän valitsemiseksi.
Joissakin televisioissa  tuo näkyviin valikon. Valitse television tuloliitäntä kaukosäätimellä ja sulje tämä valikko.

Yleiskaukosäätimen lähdepainikkeet ja konsolin liitännät

Kaukosäätimen lähdepainikkeet vastaavat konsolin takana näkyviä liitäntöjä. Esimerkiksi  vastaa **BD-DVD** -HDMI™-liitäntää.

Lähdepainikkeilla voi ohjata mitä tahansa vastaavaan liitäntään yhdistettyä laitetta. Jos käytössä on toinen DVD- tai Blu-ray Disc™-soitin ja se on yhdistetty **CBL-SAT**-liitäntään, se voidaan ohjelmoida -yhteensopivaksi.

Huomautus: Varmista, että kaukosäätimessä on käytössä oikea lähdelaitteen koodi eikä kaukosäädintä ohjelmoitaessa käytetty liittimen merkintä.



-painikkeen käyttäminen

Voit kuunnella musiikkia järjestelmilläsi käyttämällä tätä monitoimipainiketta.

- SoundTouch®-lähteen ottaminen käyttöön järjestelmässäsi
- Musiikin virtauttaminen yhdistetystä *Bluetooth*®-laitteesta
- SIDE AUX -liitännän käyttäminen äänilaitteen liittämiseen

Painamalla  voit vaihtaa SoundTouch® - () , *Bluetooth* - () ja SIDE AUX () -lähteen välillä.

SoundTouch®

Voit hallita osaa SoundTouch®-ominaisuuksista, kuten toisto ja esiasetukset. Ks. ”SoundTouch®-laitteen käyttäminen” sivulla 29.

Langaton *Bluetooth*-tekniikka

Langaton *Bluetooth*-tekniikka mahdollistaa musiikin virtauttamisen järjestelmään *Bluetooth*-laitteesta. Järjestelmä tallentaa parinmuodostusluetteloon enintään 8 laitetta (katso sivu 30).

SIDE AUX

3,5 mm:n SIDE AUX -liitäntä sijaitsee konsolin kyljessä. Kun tähän liitännään yhdistetään äänilaite, sitä voidaan kuunnella painamalla .

Kohdassa 5 SIDE AUX sivulla 32 kerrotaan liitännän asetusten vaihtamisesta.

Järjestelmän käyttäminen

Äänenvoimakkuuden säätäminen

Kaukosäätimellä voidaan

- lisätä äänenvoimakkuutta painamalla **pluspainiketta**
- vähentää äänenvoimakkuutta painamalla **miinuspainiketta**
- mykistää tai poistaa mykistys käytöstä painamalla .

Huomautus: Jos televisiosta kuuluu ääntä, katso ”Ongelmanratkaisu” sivulla 34.

Toimintopainikkeet

Kaukosäätimen punainen, vihreä, keltainen ja sininen painike vastaavat kaapeli-/satelliittivastaanottimen tai Blu-Ray Disc™ -soittimen värikoodattuja painikkeita tai teksti-tv-toimintoja.

- Kaapeli-/satelliittivastaanottimen tai Blu-Ray Disc™ -soittimen toiminnoista on lisätietoja sen käyttöohjeessa.
- Teksti-tv-toiminnot: vastaavat värikoodattuja sivunumeroita, otsikoita tai teksti-tv:n pikatoimintoja.

Muun kuin Bose®-kaukosäätimen ohjelmoiminen

Voit ohjelmoida muun kuin Bose-kaukosäätimen, esimerkiksi kaapeli- tai satelliittivastaanottimen kaukosäätimen, ohjaamaan järjestelmää. Lisätietoja on muun kuin Bose-kaukosäätimen tai kaapeli- tai satelliittivastaanottimen käyttöohjeessa.

Kun muu kuin Bose-kaukosäädin on ohjelmoitu, sillä voidaan ohjata perustoimintoja, kuten kytkeä tai katkaista virta ja säätää äänenvoimakkuutta.

SoundTouch®-toiminnon käyttäminen

Kun olet luonut SoundTouch®-tilin, voit täydentää järjestelmääsi SoundTouch®-sovelluksella. SoundTouch® on käytettävissä SoundTouch®-sovelluksen avulla tai painamalla kaukosäätimen -painiketta.

Saat lisätietoja SoundTouch®-sovelluksen käyttämisestä lataamalla langattoman SoundTouch® series II -sovittimen käyttöohjeen osoitteesta SoundTouch.com

SoundTouch®-sovelluksen käyttäminen

SoundTouch®-sovelluksella voit hallita SoundTouch®-järjestelmää tietokoneen, älypuhelimien tai tablet-tietokoneen avulla. Tämän sovelluksen ansiosta esimerkiksi älypuhelimiesi toimii SoundTouch®-järjestelmän monipuolisena kaukosäätimenä.

- Voit mukauttaa suosikkimusiikkisi esiasetukset helposti.
- Internet-radioasemat, musiikkipalvelut ja musiikkikirjastosi sisältö ovat käytössäsi.
- Voit hallita SoundTouch®-järjestelmän asetuksia.

SoundTouch®-lähteen käyttäminen

Kun olet määrittänyt SoundTouch®-asetukset, voit ohjata tiettyjä järjestelmän ominaisuuksia:

- Esiasetusten ottaminen käyttöön ja niiden kuunteleminen numeropainikkeilla 1–6.
- Toiston hallinta: esimerkiksi toisto, tauko, pysäyttäminen ja siirtyminen seuraavaan raitaan.

SoundTouch®-toiminnon käynnistäminen

Paina kaukosäätimen -painiketta.

Näyttöön tulee SoundTouch®-ilmoitus.

Ohjeen käyttäminen

 SoundTouch.com

Tämä sivusto toimii tukikeskuksena. Siellä on käyttöohjeita, artikkeleita, vihjeitä, opetusohjelmia, videokirjasto ja käyttäjäyhteisö, johon voit lähettää kysymyksiä ja josta voit lukea vastauksia.

Avaa selain ja siirry osoitteeseen: **SoundTouch.com**

Ohjeen käyttäminen sovelluksessa

Sisältää SoundTouch®-sovelluksen käyttämisestä kertovia artikkeleita.

1. Käynnistä sovellus valitsemalla  laitteessasi.
2. Valitse **TUTKI > OHJE**.

Bluetooth®-laiteparin muodostaminen

Langaton *Bluetooth*®-tekniikka mahdollistaa musiikin virtauttamisen *Bluetooth*-älypuhelimista, -tietokoneista, -taulutietokoneista tai muista äänilaitteista SoundTouch®-järjestelmään.

Musiikin virtauttaminen *Bluetooth*-laitteesta edellyttää, että siitä ja järjestelmästä muodostetaan laitepari.

1. Painele kaukosäätimen  -painiketta, kunnes näkyviin tulee *Bluetooth*-laiteparin muodostamisesta kertova ilmoitus.

Huomautus: Kun painat , järjestelmä vuorottelee SoundTouch® - () , *Bluetooth* - () ja SIDE AUX () -liitännän välillä.

Varmista, että näet *Bluetooth*-ilmoituksen näytössä ennen laiteparin muodostamisen aloittamista.

2. Ota *Bluetooth*-toiminto käyttöön *Bluetooth*-yhteensopivassa laitteessa.

Vihje: *Bluetooth*-valikko sijaitsee yleensä Asetukset-valikossa. Asetuksia kuvaa usein hammaspyöräkuvake () .

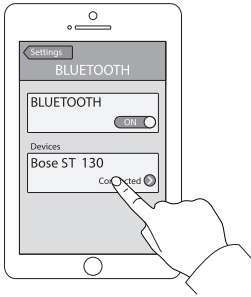

3. Valitse laiteluettelosta SoundTouch®-järjestelmäsi.

Kun laitepari on muodostettu, SoundTouch®-järjestelmän nimi näkyy laiteluettelossa yhdistettynä.

4. Aloita musiikin toistaminen *Bluetooth*-laitteella.

Jos laiteparia ei voi muodostaa

Järjestelmän *Bluetooth*-laitepariluettelo on ehkä tyhjennettävä (katso ”Ongelmanratkaisu” sivulla 34). Kun olet tyhjentänyt luettelon, yritä muodostaa laitepari uudelleen.

Yhdistäminen laitepariksi muodostettuun Bluetooth®-laitteeseen

Voit virtauttaa järjestelmään ääntä Bluetooth®-laitteesta. Jos järjestelmän laitepariluettelossa on useita laitteita, yhdistäminen pariksi muodostettuun laitteeseen voi kestää muutaman minuutin. Yhteyden tila näkyy järjestelmän näytössä.

-painikkeen käyttäminen

Jos haluat toistaa musiikkia toisesta pariksi muodostetusta laitteesta, yhdistä laite -painikkeella tai sovelluksella.

Jos kantoalueella on useita laitepariluettelossa olevia laitteita, järjestelmä yhdistää siihen laitteeseen, jota on viimeksi käytetty virtauttamiseen.

1. Painele järjestelmän kaukosäätimen  -painiketta, kunnes näkyviin tulee Bluetooth-pariksi muodostetun laitteen etsimisestä kertova ilmoitus.

Järjestelmä yhdistää siihen kantoalueella olevaan laitteeseen, joka on viimeksi ollut yhdistettynä. Jos kyseinen laite ei ole kantoalueella, järjestelmä etsii saatavilla olevaa laitetta laitepariluettelosta.

2. Aloita musiikin toistaminen laitteella.

Huomautus: Jos järjestelmään on yhdistetty jokin Bluetooth-laite ja haluat yhdistää toiseen Bluetooth-laitteeseen, ks. "Bluetooth®-laiteparin muodostaminen" sivulla 30.



Pariksi muodostetun laitteen Bluetooth-ominaisuuden käyttäminen



1. Ota Bluetooth-toiminto käyttöön Bluetooth-laitteessa.
2. Valitse laiteluettelosta SoundTouch®-järjestelmäsi.
3. Kun yhteys on muodostettu, toista musiikkia Bluetooth-laitteella, jotta sitä virtautetaan järjestelmään.

Järjestelmän tietojen saaminen

Järjestelmä-valikon käyttäminen

Järjestelmä-valikossa voit säätää äänitasoja, ottaa automaattisen virrankatkaisun kaltaisia ominaisuuksia käyttöön ja poistaa ne käytöstä, valita kielen, määrittää koaksiaali-, analogisen ja optisen tulon asetukset tiettyä lähdetä varten, käynnistää äänen ADAPTIQ®-kalibroinnin, muodostaa Acoustimass®-moduulista ja konsolista laiteparin sekä palauttaa järjestelmään tehdasasetukset.

1. Paina kaukosäätimen  -painiketta.
2. Voit selata Järjestelmä-valikkoa painamalla ▲ ja ▼.
3. Voit säätää asetuksia painamalla ◀ ja ▶.
4. Paina .

Näyttö	Järjestelmän tila
1 ÄÄNEN PAKKAUS	<p>Ei käytössä: (Oletus): Ääneen ei tehdä muutoksia.</p> <p>Korosta puhetta: Puhetta ja äänitehosteita korostetaan alhaisella äänenvoimakkuudella. Ääni tekee täyden vaikutuksen suurella äänenvoimakkuudella.</p> <p>Älykäs äänenvoimakkuus: Elokuviin äänessä esiintyvät voimakkaita kohtia vaimennetaan.</p> <p>Huomautus: Puheen korostaminen ja fiksut äänenvoimakkuusominaisuudet eivät ole käytettävissä SoundTouch®-, Bluetooth®- tai -liitännän kautta yhdistetyissä laitteissa. </p>
2 ÄÄNEN/VIDEOKUVAN SYNKRONOINTI	Säätää äänen synkronoitumaan videokuvan kanssa.
3 HDMI-CEC	<p>Oletusarvoisesti käytössä: (Oletus) CEC on käytössä (ks. sivu 24).</p> <p>Vaihtoehtoisesti käytössä: Estää lähteen vaihtamisen vahingossa ja voi korjata CEC-epäyhdennymukaisuudet (ks. sivu 35).</p> <p>Ei käytössä: CEC ei ole käytössä.</p>
4 AUTOMAATTINEN VIRRANKATKAISU	<p>Ota käyttöön: (Oletus) Järjestelmästä katkaistaan virta, jos se on ollut käyttämättä 16 minuuttia (järjestelmästä ei kuulu ääntä).</p> <p>Pois käytöstä: Järjestelmästä ei katkaista virtaa automaattisesti.</p>
5 SIDE AUX	<p>Äänen tuloliitäntä: Asettaa  -liitännän AUX-liitännäksi.</p> <p>Kuulokkeet: (Oletus) Asettaa  -liitännän kuulokeliitännäksi.</p> <p>Huomautus: Jos liitäntä on määritetty kuulokeliitännäksi ja siinä on kuulokeliitin, soundbar mykistetään. Kun kuulokkeita ei käytetä, irrota ne liitännästä.</p>
6 BASSOTASO	Bassotasoa säädetään.
7 DISKANTTITASO	Diskanttitasoa säädetään.

Järjestelmän tietojen saaminen

Näyttö	Järjestelmän tila
8 KESKIÄÄNIEN TASO	Lisää tai vähentää keskiäänien voimakkuutta elokuvia tai televisio-ohjelmia katsottaessa.
9 SURROUND-TASO	EI SAATAVANA
10 KIELI 	Vaihtaa konsolin ja äänen ADAPTIQ-kalibroinnin kielen.
11 MÄÄRITÄ OPTINENTULO	Optinen liitäntä määritetään automaattinen/televisio-tilaan (oletus) tai CBL SAT-, BD DVD-, GAME- tai AUX-lähdettä varten.
12 MÄÄRITÄ KOAKSIAALITULO	Koaksiaaliliitäntä määritetään automaattinen/televisio-tilaan (oletus) tai CBL SAT-, BD DVD-, GAME- tai AUX-lähdettä varten.
13 MÄÄRITÄ ANALOGINENTULO	Analoginen liitäntä määritetään automaattinen/televisio-tilaan (oletus) tai CBL SAT-, BD DVD-, GAME- tai AUX-lähdettä varten.
14 ADAPTIQ	Äänen ADAPTIQ-kalibroiminen alkaa.
15 ACOUSTIMASS LAITEPARIKSI	Acoustimass®-moduuli yhdistetään järjestelmään uudelleen.
16 NOLLAUS TEHDASASETUKSIIN	Palauttaa Järjestelmä-valikon ja äänen ADAPTIQ-kalibroinnin asetukset tehdasasetuksiin.

Virheilmoitukset



Näyttö	Järjestelmän tila
VIRHE Acoustimass ei löydy	Acoustimass®-moduulia ei ole yhdistetty konsoliin.
VIRHE Soundbar ei löydy	Soundbaria ei ole yhdistetty konsoliin.
<LÄHDE> Ei signaalia	Lähdettä ei ole yhdistetty konsoliin, tai konsoliin yhdistetystä lähteestä on katkaistu virta.
SIDE AUX Mitään ei ole yhdistetty	Lähdettä ei ole yhdistetty konsolin  -liitäntään.
VIRHE Ota yhteys Boseen	Ota yhteys Bosen® asiakaspalveluun. Yhteystiedot ovat pakkauksessa.

Acoustimass®-moduulin tilamerkkivalo

Acoustimass-moduulin takaosan merkkivalo antaa tietoa järjestelmän toiminnasta.

Toiminnan ilmaisin	Acoustimass-moduulin tila
Oranssi	Yhdistetty konsoliin.
Vilkkuu oranssina	Irrotettu konsolista.
Vilkkuu hitaasti oranssina	Voidaan yhdistää konsoliin langattomasti.
Punainen	Järjestelmävirhe

Ongelmanratkaisu

Ongelma	Toimintaohjeet
Laitteeseen ei tule virtaa.	<ul style="list-style-type: none">• Tarkista, että Acoustimass®-moduulin, soundbarin ja konsolin virtajohdot ja -pistokkeet ovat tiukasti paikoillaan.• Työnnä Acoustimass-moduulin, soundbarin ja konsolin pistokkeet sähköpistorasiaan tiukasti.• Käynnistä järjestelmä kaukosäätimellä.
Ei ääntä.	<ul style="list-style-type: none">• Poista mykistys käytöstä.• Lisää äänenvoimakkuutta.• Työnnä Acoustimass-moduulin, soundbarin ja konsolin pistokkeet toimiviin pistorasioihin.• Yhdistä kaiutinjohto Speaker Connection -kaiutiniitäntään, älä Bose® Link -liitäntään.• Yhdistä HDMI™-johto television ARC- tai Audio Return Channel -merkittyyn liitäntään. Jos televisiossasi ei ole HDMI ARC -liitäntää, käytä HDMI-johdon lisäksi toissijaista äänijohtoa (ks. sivu 14).• Jos käytössä on toissijainen äänijohto, yhdistä sen liitin television Lähtö- tai OUT-liitäntään Tulo- tai IN-liitäntän sijasta.• Tarkista kaikki johtojen liitännät soundbariin, televisioon ja järjestelmään yhdistettyihin lähteisiin.• Jos lähde on yhdistetty televisioon, valitse oikea television tuloliitäntä (ks. sivu 26).• Vaihda CEC-toiminnon Vaihtoehtoisesti käytössä- ja Oletusarvoisesti käytössä -asetuksen välillä (ks. sivu 32).• Kun kuulokkeita ei käytetä, irrota ne liitännästä.• Jos lähde on yhdistetty  -liitäntään, ota Äänitulo käyttöön Järjestelmä-valikossa (ks. sivu 32).• Jos kuulokkeet on yhdistetty  -liitäntään, ota Kuulokkeet käyttöön Järjestelmä-valikossa (ks. sivu 32).• Jos näkyviin tulee Acoustimass ei löydy -virheilmoitus, muodosta Acoustimass-moduulista ja konsolista laitepari (ks. sivu 37).• Nollaa järjestelmä (katso sivu 38).
Television kaiuttimista kuuluu ääntä.	<ul style="list-style-type: none">• Yhdistä HDMI-johto television ARC- tai Audio Return Channel -merkittyyn liitäntään, jos sellainen on käytettävissä.• Mykistä television kaiuttimet. Lisätietoja on television käyttöohjeessa.• Hiljennä television ääni kokonaan.
Ei videosignaalia, tai siinä esiintyy häiriöitä.	<ul style="list-style-type: none">• Yritä saada signaali takaisin käyttöön ottamalla käyttöön toinen lähde ja palauttamalla käyttöön alkuperäinen lähde.• Irrota HDMI-johto lähteestä ja yhdistä se uudelleen.• Irrota HDMI-johto konsolista tai televisiosta ja yhdistä se uudelleen.• Katkaise virta lähteestä, televisiosta ja konsolista sekä käynnistä ne.• Jos HDMI™-lähteessä on otettu käyttöön optinen, analoginen tai koaksiaalinen digitaalinen liitäntä, valitse järjestelmän valikossa Automaattinen/TV (Oletus) (ks. sivu 32).



Ongelma	Toimintaohjeet
Kaukosäädin toimii virheellisesti tai ei lainkaan.	<ul style="list-style-type: none"> Kohdista paristojen plus- ja miinussymbolit koteloon merkittyihin plus- ja miinussymboleihin (ks. sivu 19). Vaihda paristot (ks. sivu 19). Paina kaukosäätimen äänenvoimakkuuspainiketta. Katso, vilkkuuko oikea lähdepainike. Irrota suojakalvo konsolista. Nollaa lähdepainike (ks. sivu 38) Jos CEC on käytössä: <ul style="list-style-type: none"> Osoita konsolia kaukosäätimellä. Ota käyttöön Vaihtoehtoisesti käytössä -asetus (ks. sivu 32). Poista CEC käytöstä järjestelmästä (ks. sivu 32) ja ohjelmoi kaukosäädin ohjaamaan lähdettä (ks. sivu 25). Jos olet ohjelmoinut kaukosäätimen ohjaamaan lähdettä: <ul style="list-style-type: none"> Osoita lähdettä kaukosäätimellä. Varmista, että olet syöttänyt lähdelaitteen merkin koodin oikein. Ohjelmoi kaukosäätimeen toinen koodi (ks. sivu 25).
Järjestelmää ei synkronoida oikean lähteen kanssa tai virheellinen lähde valitaan viiveellä (CEC).	<ul style="list-style-type: none"> Ota käyttöön Vaihtoehtoisesti käytössä -asetus (ks. sivu 32). Poista CEC käytöstä lähteessä. Lisätietoja on lähteen käyttöohjeessa. Poista CEC käytöstä järjestelmästä (ks. sivu 32) ja ohjelmoi kaukosäädin ohjaamaan lähdettä (ks. sivu 25).
CEC toimii epäyhdennäköisesti tai ei ollenkaan.	<ul style="list-style-type: none"> Ota käyttöön Vaihtoehtoisesti käytössä -asetus (ks. sivu 32). Poista CEC käytöstä lähteessä. Lisätietoja on lähteen käyttöohjeessa. Poista CEC käytöstä järjestelmästä (ks. sivu 32) ja ohjelmoi kaukosäädin ohjaamaan lähdettä (ks. sivu 25).
Ääni kuuluu huonosti tai katkeilee.	<ul style="list-style-type: none"> Poista järjestelmästä kaikki suojakalvot. Tarkista kaikki johtojen liitännät soundbariin, televisioon ja järjestelmään yhdistettyihin lähteisiin. Jos näkyviin tulee Acoustimass ei löydy -virheilmoitus: <ul style="list-style-type: none"> Yhdistä Acoustimass®-moduuli. Muodosta Acoustimass-moduulista ja konsolista laitepari (ks. sivu 37). Jos käytössä on analoginen tai  -liitäntä, vähennä lähteen äänenvoimakkuutta. Nollaa järjestelmä tehdasasetuksiin (ks. sivu 38) ja tee äänen ADAPTIQ® -kalibrointi (ks. sivu 21).

Hoito ja kunnossapito

Ongelma	Toimintaohjeet
Katkonainen ääni, tai ääntä ei kuulu.	<ul style="list-style-type: none">• Siirrä järjestelmä kauemmas mahdollisista häiriölähteistä, kuten langattomasta reitittimestä, langattomasta puhelimesta, televisiosta tai mikroaaltouunista.• Pysäytä muut äänen tai videokuvan virtaussovellukset.• Siirrä mobiililaitte lähemmäs järjestelmää ja kauemmas häiriölähteestä tai esteestä.• Siirrä järjestelmä tai mobiililaitte lähemmäksi reititintä tai yhteyspistettä.• Poista mykistys tai lisää äänenvoimakkuutta.• Irrota pistoke pistorasiasta minuutiksi ja työnnä se takaisin pistorasiaan.• Tarkista kaikki johtojen liitännät soundbariin, televisioon ja järjestelmään yhdistettyihin lähteisiin.• Vaihtaa CEC-toiminnon Vaihtoehtoisesti käytössä- ja Oletusarvoisesti käytössä -asetuksen välillä (ks. sivu 32).
Verkon asetusten määrittäminen ei onnistu.	<ul style="list-style-type: none">• Liitä järjestelmä sähköpistorasiaan.• Valitse oikea verkon nimi ja kirjoita salasana.• Yhdistä laite ja SoundTouch® -järjestelmä samaan Wi-Fi®-verkkoon.• Aseta langaton sovitin reitittimen kantaalueelle.• Ota Wi-Fi-yhteys käyttöön mobiililaitteessa tai tietokoneessa, jonka avulla asetukset määritetään.• Sulje muut käynnissä olevat sovellukset.• Jos määritit asetukset tietokoneen avulla, tarkista sen palomuurin asetuksista, että SoundTouch®-sovellus ja SoundTouch®-musiikkipalvelin on sallittu.• Testaa Internet-yhteys siirtymällä osoitteeseen SoundTouch.com.• Käynnistä mobiililaitte tai tietokone ja reititin uudelleen.• Poista sovelluksen asennus, nollaa sovitin ja aloita asetusten määrittäminen alusta.
Bluetooth®-ääntä ei voi toistaa.	<p>Järjestelmässä:</p> <ul style="list-style-type: none">• Määritä ensin SoundTouch®-asetukset ja päivitä järjestelmä.• Muodosta laitepari (katso sivu 30).• Kokeile muodostaa toinen laite laitepariksi.• Lisätietoja on Ääntä ei kuulu -kohdassa.• Tyhjennä järjestelmän laitepariluettelo SoundTouch®-sovelluksen avulla.<ul style="list-style-type: none">- Valitse TUTKI > ASETUKSET > Järjestelmät ja valitse SoundTouch®-järjestelmä.- Valitse <i>Bluetooth</i>-vaihtoehto ja tyhjennä parinmuodostusluettelo. <p>Mobiililaitteessa:</p> <ul style="list-style-type: none">• Poista <i>Bluetooth</i>-toiminto käytöstä ja ota se käyttöön uudelleen.• Poista järjestelmä <i>Bluetooth</i>-valikosta. Muodosta laitepari uudelleen.• Lisätietoja on <i>Bluetooth</i>-laitteen ohjeessa.• Lisätietoja on kohdassa ”Katkonainen ääni, tai ääntä ei kuulu”.

Jos konsoli ei löydä Acoustimass® -moduulia

Konsolista ja Acoustimass-moduulista on muodostettu laitepari tehtaalla. Jos näkyviin tulee **Acoustimass ei löydy** -virheilmoitus, muodosta laitepari:

1. Irrota Acoustimass-moduuli.
2. Paina kaukosäätimen  -painiketta.
3. Painele ▼, kunnes näyttöön tulee **15 ACOUSTIMASS LAITEPARIKSI**.
4. Paina .
5. Työnä virtapistoke pistorasiaan.

Kun Acoustimass-moduuli on yhdistetty konsoliin, näytössä näkyy **Laitepari muodostettu**.

Huomautus: Jos langattomassa yhteydessä esiintyy runsaasti häiriöitä, ota yhteys asiakaspalveluun ja kysy neuvoa vaihtoehtoisten yhteyksien muodostamisesta.

Äänen ADAPTiq®-kalibrointijärjestelmän virheilmoitukset

Seuraavat virheilmoitukset voivat tulla kuuluviin:

Virheilmoitus	Ongelma	Toimintaohjeet
1	ADAPTiq-kuulokkeiden mikrofoni ei tunnista ääntä.	<ul style="list-style-type: none">• Tarkista kaikkien kaiuttimien johdot.• Varmista, että ADAPTiq-kuulokkeiden yläosassa näkyvän mikrofonin aukkoa ei ole tukittu.• ADAPTiq-kuulokkeet voivat olla vaurioituneet. Tilaa varaosat Bose®-asiakaspalvelusta. Yhteystiedot ovat pakkauksessa.
2	Huoneessa on liian äänekästä.	Aloita äänen ADAPTiq-kalibrointi uudelleen, kun huoneessa on hiljaista.
3	ADAPTiq-kuulokkeet ovat liian lähellä kaiuttimia.	Siirrä ADAPTiq-kuulokkeet kauemmas kaiuttimista.
4	Kuuntelupaikat muistuttavat toisiaan liikaa.	Siirry 30–60 cm:n etäisyydelle edellisestä kuuntelupaikasta.
5	Mittaus ADAPTiq-kuulokkeiden avulla ei onnistu, koska ne liikkuvat.	Pidä päätäsi paikallaan.

Kun olet korjannut ongelman, aloita äänen ADAPTiq-kalibrointi uudelleen (ks. sivu 21). Jos kuulet erilaisen virheilmoituksen, ota yhteys Bosen asiakaspalveluun ja pyydä ohjeita. Yhteystiedot ovat pakkauksessa.

Hoito ja kunnossapito

Järjestelmän nollaaminen tehdasasetuksiin

Voit nollata Järjestelmä-valikon ja äänen ADAPTiQ®-kalibroinnin asetukset tehdasasetuksiin ongelmien ratkaisemiseksi.

1. Paina kaukosäätimen **SYSTEM**-painiketta.
2. Painele ▼, kunnes näyttöön tulee **16 NOLLAUS TEHDASASETUKSIIN**.
3. Paina **5**.
Järjestelmä nollataan.
4. Valitse kieli (ks. sivu 19).
5. Suorita äänen ADAPTiQ®-kalibrointi (ks. sivu 21).

Kaukosäätimen lähdepainikkeen nollaaminen

Jos kaukosäätimen lähdepainiketta painettaessa esiintyy ongelmia, nollaa lähdepainike tehdasasetuksiin.

Tämän jälkeen lähdepainike on CEC-tilassa.

1. Pidä kaukosäätimen lähdepainiketta painettuna, kunnes kaikkiin kuuteen lähdepainikkeeseen syttyy valo. Vapauta painike.
Vain kyseisessä lähdepainikkeessa palaa merkkivalo.
2. Syötä kaukosäätimen numeronäppäimistöllä **0140**.

Acoustimass®-moduulin huoltoliitännät

Service (Huolto)- ja Data (Tieto) -liitännät on tarkoitettu ainoastaan huoltokäyttöön. Älä työnnä niihin mitään liittimiä.

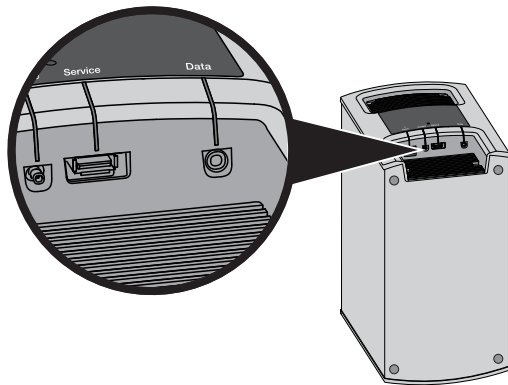

Puhdistaminen

Pyyhi järjestelmän pinta pehmeällä, kuivalla liinalla.

- Älä käytä järjestelmän lähellä mitään sumutettavia aineita. Älä käytä liuottimia, kemikaaleja tai puhdistusaineita, joissa on alkoholia, ammoniakkia tai hankausaineita.
- Varo, ettei aukkoihin pääse nesteitä.

Asiakaspalvelu

Lisätietoja järjestelmän käyttämisestä:

- Siirry osoitteeseen SoundTouch.com
- Ota yhteys Bosen® asiakaspalveluun. Yhteystiedot ovat pakkauksessa.

Rajoitettu takuu

SoundTouch®-järjestelmällä on rajoitettu takuu. Rajoitetun takuun tiedot näkyvät pakkauksessa toimitetussa pika-aloitusohjeessa. Pika-aloitusohjeessa kerrotaan takuun rekisteröimisestä. Sen jättämättä tekemättä ei kuitenkaan vaikuta rajoitettuun takuuseen.

Tämän tuotteen mukana toimitetut takuutiedot eivät ole voimassa Australiassa eivätkä Uudessa-Seelannissa. Osoitteessa www.bose.com.au/warranty ja www.bose.co.nz/warranty kerrotaan Australiassa ja Uudessa-Seelannissa voimassa olevasta takuusta.

Tekniset tiedot

Acoustimass®-moduuli

Käyttöjännite: 100–240 V \sim 50/60 Hz 150 W

Konsoli

Käyttöjännite: 100–240V \sim 50/60 Hz 60 W

Soundbar

Käyttöjännite: 100–240V \sim 50/60 Hz 60 W

Liite: Järjestelmän asentaminen tietokoneella

Tärkeitä tietoja asetusten määrittämisestä

- Järjestelmän asetukset voidaan määrittää tietokoneella. Tällöin älypuhelinta tai taulutietokonetta ei tarvitse käyttää.
 - Käytä Wi-Fi®-verkkoon yhdistettyä tietokonetta.
 - Käytä tietokonetta, johon musiikkikirjastosi on tallennettu.
 - Tarvitset mukana toimitetun USB-johdon.*
 - Älä yhdistä USB-johtoa ennen kuin sovellus kehottaa tekemään niin.
- * *Järjestelmän takaosassa näkyvä SETUP A USB -liitäntä on tarkoitettu käytettäväksi vain silloin, kun asetukset määritetään tietokoneella. USB-liitäntöjen avulla ei voi ladata esimerkiksi älypuhelimia tai taulutietokoneita.*

Järjestelmän asetusten määrittäminen pöytätietokoneella

Jos käytät pöytätietokonetta, siirrä konsoli ja langaton SoundTouch®-sovitin tietokoneen lähelle, kun määrität järjestelmän asetukset. Kun asetuksia määritetään, sovellus kehottaa yhdistämään langattoman sovitimen tietokoneeseen tilapäisesti USB-johdolla.

Kun asetukset on määritetty, irrota USB-johto ja konsoli tietokoneesta, irrota pistoke sähköpistorasiasta ja siirrä järjestelmä pysyvään käyttöpaikkaansa.

Järjestelmän asentaminen tietokoneella

1. Käynnistä tietokoneessa selain ja siirry osoitteeseen:

SoundTouch.com/app

Vihje: Käytä tietokonetta, johon musiikkikirjastosi on tallennettu.

2. Lataa ja suorita SoundTouch®-sovellus.
3. Yhdistä järjestelmä kodin verkkoon (ks. sivu 22).
Sovellus opastaa asetusten määrittämisessä.





BOSE[®]

©2017 Bose Corporation, The Mountain,
Framingham, MA 01701-9168 USA
AM759893 Rev. 01