

BOSE[®]



SoundTouch™ 130

home theater system



Brugervejledning • Bedienungsanleitung
Gebruikershandleiding • Käyttöohje • Manuale di istruzioni
Felhasználói útmutató • Podręcznik użytkownika
Manual do Proprietário • Bruksanvisning

Fontos biztonsági utasítások

Kérjük, olvassa el figyelmesen ezt a felhasználói útmutatót, és őrizze meg a későbbiekre.



A háromszögbe rajzolt, nyílban végződő villámszimbólum arra figyelmezteti a felhasználót, hogy a rendszer burkolatán belül veszélyes nagyságú, szigetelés nélküli feszültség található, amely elég erős ahhoz, hogy áramütést okozzon.



Az egyenlő oldalú háromszögben látható felkiáltójel a felhasználói útmutatóban található fontos üzemeltetési és karbantartási utasításokra hívja fel a felhasználó figyelmét.



VIGYÁZAT:

- A tűz és az áramütés kockázatának csökkentése érdekében a rendszert óvja az esőtől és a párától.
- Ügyeljen arra, hogy a készülékre ne csöpögjön, illetve ne fröccsenjen víz. A készülékre és annak közelébe ne helyezzen vázát vagy más, folyadékkal töltött edényt. A többi elektronikus rendszerhez hasonlóan, ennél is vigyázzon arra, hogy a termék egyetlen részébe se kerüljön folyadék. A termék folyadékkal történő érintkezése meghibásodáshoz vezethet, és tüzet is okozhat.
- Csak AA (IEC LR06) alkáli elemet (vagy elemeket) használjon.
- A termékre és annak közelébe ne helyezzen gyertyát vagy egyéb nyílt lánggal égő tárgyat.



FIGYELEM:

- Ne kísérletet tegyen a termék illetéktelen módosítását. Az illetéktelen módosítások kedvezőtlenül befolyásolhatják a biztonságot, a jogszabályi megfelelést és a rendszer teljesítményét, valamint a garancia érvénytelenítését vonhatják maguk után.
- A hangos zene huzamosabb ideig történő hallgatása hallássérülést okozhat. Fejhallgató használatakor kerülje a túlzott hangerőt, különösen huzamosabb használat esetén.



VIGYÁZAT: A termék kis részeket tartalmaz, melyeknél fennáll a lenyelés veszélye. 3 éves kor alatti gyermekek számára nem alkalmas.



VIGYÁZAT: A termék mágneses anyagot tartalmaz. Ha szeretné tudni, hogy a mágneses anyag befolyásolhatja-e az Ön beültetett orvosi eszközének működését, forduljon orvosához.

MEGJEGYZÉSEK:

- A termék címkéje a konzol alján található.
- Ha leválasztó egységként a hálózati csatlakozódugaszt vagy a készülékcsatlakozót használja, az ilyen leválasztó egységnek mindig működőképes állapotban kell lennie.
- A termék csak zárt helyiségben használható. Nem a szabadban, lakójárművön vagy hajón való használatra készült, és ilyen használatra nem tesztelték.
- A rendszerhez mellékelt hangszóró- és összekötőkábelek fali beépítésre nincsenek jóváhagyva. Fali beépítés esetén tekintse meg a helyi építési előírásokat a megfelelő vezeték és kábel kiválasztásához.

Fontos biztonsági utasítások

1. Olvassa el ezeket az utasításokat.
2. Őrizze meg ezeket az utasításokat.
3. Tartson be minden figyelmeztetést.
4. Tartsa be az összes utasítást.
5. Ne használja a készüléket víz közelében.
6. Csak száraz ronggyal tisztítsa.
7. Ne zárja el a szellőzőnyílásokat. A készüléket a gyártó utasításainak megfelelően helyezze el.
8. Ne helyezze a készüléket hőforrás, például fűtőtest, tűzhely vagy más hőtermelő berendezés (ideértve az erősítőket is) közelébe.
9. A tápegységet vagy a tápkábelt úgy helyezze el, hogy ne léphessenek rá, és ne csipődhessen be – főleg a dugóknál, dugaszolóaljzatoknál és azon a helyen, ahol a tápkábel kilép a készülékből.
10. Kizárólag a gyártó által meghatározott kiegészítőket/tartozékokat használja.
11. Húzza ki a készülék dugóját villámláskor, vagy ha hosszabb ideig nem fogja használni.
12. Bízson minden javítást megfelelő képzéssel rendelkező szakemberre. Szervizelésre akkor van szükség, ha a készülék valamilyen módon meghibásodott, például megsérült a tápkábele, folyadék ömlött vagy nehéz tárgy esett rá, eső vagy nedvesség érte, működésében rendellenesség tapasztalható, vagy leesett.

Megjegyzés: A berendezést az FCC törvények 15. cikke szerint tesztelték. Ez alapján a berendezés megfelel a „B” osztályú digitális eszközök előírásainak. A határértékek megfelelő védelmet nyújtanak a káros sugárzások ellen lakóépületen belül. A berendezés rádiófrekvenciás energiát termel, használ és sugározhat, és ha nem az utasításoknak megfelelően helyezik üzembe és használják, a rádiókommunikációra nézve káros interferenciát okozhat. Arra azonban nincs garancia, hogy adott üzembe helyezés esetén nem lép fel interferencia. Ha a berendezés nem kívánt interferenciával zavarja a rádió- vagy a tévéadást (ezt a berendezés ki- és bekapcsolásával lehet ellenőrizni), javasoljuk, hogy az interferencia kiküszöbölése érdekében próbálkozzon az alábbiak egyikével:

- Fordítsa el vagy helyezze át a vevőantennát.
- Növelje a berendezés és a vevőkészülék közötti távolságot.
- A berendezést csatlakoztassa egy másik áramkörhöz, mint amelyik a vevőkészülék áramellátását biztosítja.
- Forduljon a forgalmazóhoz vagy rádió-/tévészerelelőhöz.

A Bose Corporation által kifejezetten jóvá nem hagyott módosítások vagy változtatások esetén érvénytelenné válhat a berendezés működtetésére adott felhasználói engedély.

Az eszköz megfelel az FCC szabályzata 15. részének és az Industry Canada nem engedélyköteles RSS-szabványainak. A működés során a következő két feltételnek kell eleget tenni: (1) Ez a készülék nem bocsáthat ki káros interferenciát, és (2) ennek a készüléknek el kell viselnie bármilyen interferenciát, az esetlegesen rendellenes működést okozó interferenciát is beleértve.

A SoundTouch™ vezeték nélküli adapterhez:

A berendezés telepítése és működtetése során az eszköz és az emberi test között legalább 20 cm-es távolságot kell tartani.

Ez a „B” osztályú digitális készülék megfelel a kanadai ICES-003 szabványnak.

CAN ICES-3 (B) /NMB-3 (B)

Ez a készülék megfelel az FCC és az Industry Canada által az általános népszerűsége vonatkozóan megállapított sugárzási határértékeknek. A készüléket tilos bármilyen antenna vagy jeladó mellé helyezni, illetve azokkal együtt használni.



廢電池請回收

A használt elemeket helyesen, a helyi előírásoknak megfelelően kezelje hulladékként.

Az akkumulátort tilos elégetni.



Ez a szimbólum azt jelenti, hogy a terméket nem szabad a háztartási hulladékkal együtt kidobni, hanem egy megfelelő hulladékkezelő létesítményben kell leadni, ahol gondoskodnak a termék újrahasznosításáról. A megfelelő hulladékkezelés és újrahasznosítás hozzájárul a természeti erőforrások, az emberi egészség és a környezet védelméhez. A feleslegessé vált termék kezelésével és újrahasznosításával kapcsolatos további információkért forduljon a helyi önkormányzat hulladékkezeléssel megbízott szolgáltatójához, vagy ahhoz az üzemhez, ahol ezt a terméket vásárolta.



A Bose Corporation ezennel kijelenti, hogy jelen termék megfelel a rádióberendezésekre és távközlési végberendezésekre vonatkozó 1999/5/EK irányelv és minden más idevonatkozó EU-irányelv alapvető követelményeinek és egyéb rendelkezéseinek. A teljes megfelelési nyilatkozat megtalálható a következő címen: www.Bose.com/compliance

Mérgező vagy veszélyes anyagok és vegyi elemek nevei a termékben

Mérgező vagy veszélyes anyagok és elemek

Alkatrész neve	Ólom (Pb)	Higany (Hg)	Kadmium (Cd)	Hat vegyértékű króm (Cr(VI))	Polibrominált bifenil (PBB)	Polibrominált difeniléter (PBDE)
NYÁK-ok	X	O	O	O	O	O
Fémrészek	X	O	O	O	O	O
Műanyag részek	O	O	O	O	O	O
Hangszórók	X	O	O	O	O	O
Kábelek	X	O	O	O	O	O

Ez a táblázat az SJ/T 11364 előírásainak megfelelően készült.

O: Azt jelzi, hogy az adott mérgező vagy veszélyes anyag mennyisége az adott alkatrész egyetlen homogén anyagában sem éri el a GB/T 26572 által meghatározott határértéket.

X: Azt jelzi, hogy az adott mérgező vagy veszélyes anyagot az alkatrész legalább egy homogén anyaga az GB/T 26572 korlátozó előírásait meghaladó mértékben tartalmazza.

Jogszabályi megfelelés

Feljegyzendő és megőrzendő adatok:

A gyári számok az Acoustimass® modul csatlakozópaneljén és a távvezérlő csomagolásán találhatóak.

Típuszám: _____

A modul gyári száma: _____

A távvezérlő gyári száma: _____

A konzol sorozatszám: _____

A hangsugárzó sorozatszám: _____

A vásárlás dátuma: _____

A vásárlási bizonylatot érdemes a kezelési útmutató mellett tartani.

Gyártás dátuma

A gyári szám négy félkövére számjegye a gyártás napját jelöli. Az 1. számjegye a gyártás évét jelöli. Például az „5” 2005-öt vagy 2015-öt jelöl. A 2–4. számjegyek a hónapot és a napot jelölik. Például a „001” január 1-jét, míg a „365” december 31-ét jelöl.

Kínai importőr: Bose Electronics (Shanghai) Company Limited, Part C, Plan 9, No. 353 North Riyang Road, China (Shanghai) Pilot Free Trade Zone

EU importőr: Bose GP, Castleblayney Road, Carrickmacross, Ireland

Taiwani importőr: Bose Taiwan Branch, Room 905, 9F, Worldwide House, 131 Min Sheng East Rd, Section 3, Taipei, Taiwan, 105

Az App Store az Apple Inc. szolgáltatásának jele.

Az Amazon, a Kindle és a Fire az Amazon.com, Inc. vagy leányvállalatainak védjegye.

Az Android és a Google Play a Google, Inc. védjegyei.

A Blu-ray Disc™ és a Blu-ray™ a Blu-ray Disc Association védjegye.

A Bluetooth® szövegdjegy és logók a Bluetooth SIG, Inc. tulajdonát képező bejegyzett védjegyek, és a Bose Corporation minden esetben engedéllyel használja őket.

 **DOLBY DIGITAL** A Dolby Laboratories licence alapján gyártva. A „Dolby” és a kettős D szimbólum a Dolby Laboratories védjegye.

 **dts** Digital Surround A DTS szabadalmait megtalálhatók a <http://patents.dts.com> oldalon. A Digital Theater Systems, INC. licence alapján gyártva. A DTS, a szimbólum, valamint az & DTS és a szimbólum együttesen a DTS, Inc. bejegyzett védjegye. A DTS Digital Surround a DTS, Inc. védjegye. © DTS, Inc. Minden jog fenntartva.

 **HDMI** A „HDMI” és a „HDMI High-Definition Multimedia Interface” kifejezés és a HDMI logó a HDMI Licensing LLC védjegye vagy bejegyzett védjegye az Egyesült Államokban és más országokban.



Az iHeartRadio az iHeartMedia, Inc. bejegyzett védjegye.

Ez a termék a Spotify szoftverrel rendelkezik, amelyre külső gyártók alábbi helyen található licencei vonatkoznak:

www.spotify.com/connect/third-party-licenses.

A Spotify a Spotify AB bejegyzett védjegye.

A SoundTouch és a vezeték nélküli hangjegy ábrája a Bose Corporation bejegyzett védjegyei az Egyesült Államokban és más országokban.

A Wi-Fi a Wi-Fi Alliance bejegyzett védjegye.

© 2015 Bose Corporation. Előzetes írásos engedély nélkül a jelen kiadvány semmilyen része nem sokszorosítható, módosítható, terjeszthető, illetve nem használható fel semmilyen más módon.

Bevezetés

A SoundTouch™ 130 háziimozi-rendszer bemutatása.....	8
Rendszerjellemzők.....	8
SoundTouch™	8
A SoundTouch™ funkciói	8
A rendszer kicsomagolása	9
Irányelvek az elhelyezéshez	10
Példa a rendszer elhelyezésére	10

Az Acoustimass® modul beállítása

A gumitalpak felhelyezése az Acoustimass modulra	11
Az Acoustimass modul csatlakoztatása az elektromos hálózathoz.....	12

A konzol beállítása

A konzol csatlakoztatása a tévéhez.....	13
A HDMI™ ARC csatlakozó használata.....	13
HDMI™ ARC csatlakozóval nem rendelkező tévék.....	14
A konzol csatlakoztatása más forrásokhoz	14
HDMI™-kompatibilis források csatlakoztatása	14
Nem HDMI™-kompatibilis források csatlakoztatása.....	15
Csatlakozás kizárólag hangot kibocsátó forrásokhoz	15
A SoundTouch™ vezeték nélküli adapter csatlakoztatása	15

A hangsugárzó beállítása

A hangsugárzó csatlakoztatása.....	16
Az opcionális magasító lábak felszerelése a hangsugárzóra.....	17
A hangsugárzó felszerelése a falra.....	17

A rendszer csatlakoztatása az áramforráshoz

A hangsugárzó csatlakoztatása az elektromos hálózathoz.....	18
A konzol csatlakoztatása az elektromos hálózathoz.....	18

A rendszer üzembe helyezése

A távvezérlő elemeinek behelyezése.....	19
A rendszer bekapcsolása és a nyelv kiválasztása.....	19
A hang ellenőrzése.....	20

Tartalom

ADAPTiQ®

Az ADAPTiQ® hangkalibráció elvégzése	21
--	----

A SoundTouch™ beállítása

A rendszer csatlakoztatása a Wi-Fi® hálózathoz	22
A rendszer hozzáadása egy meglévő SoundTouch™-fiókhhoz	22
A SoundTouch™ alkalmazás letöltése és telepítése	22
A rendszer csatlakoztatása az otthoni Wi-Fi® hálózathoz	22

A rendszer használata

A távvezérlő gombjai	23
Az univerzális távvezérlő programozása	24
Consumer Electronics Control	24
A HDMI™-csatlakoztatású források tesztelése a CEC funkcióval	24
A távvezérlő beprogramozása a forrás vezérlésére	25
Forrás kiválasztása	26
Egy Bose® rendszerhez csatlakoztatott forrás kiválasztása	26
Választás a tévéhez csatlakoztatott források közül	26
Univerzális forrás gombok és csatlakozók a konzolon	27
A  gomb használata	27
SoundTouch™	27
Bluetooth® vezeték nélküli technológia	27
SIDE AUX	27
A hangerő szabályozása	28
Funkciógombok	28
Nem a Bose® által gyártott távvezérlő programozása	28

A SoundTouch™ használata

A SoundTouch™ elérése	29
A SoundTouch™ alkalmazás használata	29
A SoundTouch™-forrás használata	29

Bluetooth®

Bluetooth-kompatibilis eszköz párosítása.....	30
Csatlakozás egy párosított Bluetooth®-kompatibilis eszközhöz.....	31
A  gomb használata	31
A Bluetooth® funkció használata a párosított eszközön	31

Rendszerinformációk megtekintése

A Rendszer menü használata.....	32
Hibaüzenetek	33
Az Acoustimass® modul állapotjelzője	33

Ápolás és karbantartás

Hibaelhárítás	34
Ha a konzol nem találja az Acoustimass® modult	37
Az ADAPTiQ® hangkalibrációs eljárás hibaüzenetei	37
A rendszer gyári beállításainak visszaállítása	38
Forrás gomb visszaállítása a távvezérlőn.....	38
Szervizcsatlakozók a Acoustimass® modulon.....	38
Tisztítás.....	39
Ügyfélszolgálat	39
Korlátozott garancia	39
Műszaki adatok	39

Függelék: Üzembe helyezés számítógép segítségével

Fontos üzembe helyezési információk.....	40
Üzembe helyezés asztali számítógép segítségével	40
A rendszer üzembe helyezése számítógép segítségével	40

Bevezetés

A SoundTouch™ 130 házimozzi-rendszer bemutatása

A SoundTouch™ 130 házimozzi-rendszer a Bose® termékektől megszokott minőségű hangzást biztosítja videoforrásokhoz, és emellett a SoundTouch™ és a Bluetooth® technológia előnyeit is nyújtja.

Rendszerjellemzők

- A Bose fejlett hangfeldolgozása természetes és valóság-hű hangzást biztosít.
- Az ADAPTIQ® hangkalibráció optimalizálja a hangminőséget.
- A kijelzőről leolvashatók a rendszer beállításai és információi.
- A HDMI™-csatlakozás egyszerű telepítést és kiemelkedő hangminőséget biztosít valamennyi csatlakoztatott forrás esetében.
- Támogatja a Consumer Electronics Control (CEC) funkciót.
- A programozható univerzális távvezérlővel a tévé, a kábeltévé/műholdvevő egység és a rendszerhez csatlakoztatott más forrás is vezérelhető.
- A rejtett, vezeték nélküli Acoustimass® modul erős mélyhangzást biztosít.
- A hangsugárzó falra szerelhető (a készlet külön megvásárolható).
- A SoundTouch™ vezeték nélküli adapter lehetővé teszi a SoundTouch™ és a Bluetooth® használatát a rendszeren.

SoundTouch™

A SoundTouch™ az otthoni Wi-Fi hálózaton keresztül történő vezeték nélküli adatátvitellel tiszta, a teljes teret betöltő hangzást biztosít. Ha otthonában rendelkezik Wi-Fi® kapcsolattal, akkor tetszése szerint bármelyik szobában hallgathatja a kedvenc zeneszámaint.

A SoundTouch™ funkciói

- Az internetes rádiót, a zenei szolgáltatásokat és zenetárának tartalmát vezeték nélkül is elérheti.
- Személyre szabott előbeállítások segítségével egyszerűen hozzáférhet kedvenc zeneszámainhoz.
- Vezeték nélküli üzembe helyezés okostelefon vagy táblagép használatával.
- A rendszer a meglévő otthoni Wi-Fi hálózattal használható.
- Zenelejátszás Bluetooth®-kompatibilis eszközökről.
- Ingyenes SoundTouch™ alkalmazás számítógépre, okostelefonra és táblagépre.
- A többszobás zenehallgatási élmény biztosításához a rendszer bármikor egyszerűen bővíthető.
- A Bose® hangrendszerek széles választékából kiválaszthatja az adott helyiségnek legmegfelelőbb megoldást.

A rendszer kicsomagolása

Óvatosan csomagolja ki a dobozt, és ellenőrizze a következő alkatrészek meglétét:

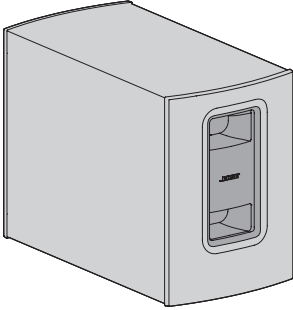

Acoustimass® modul

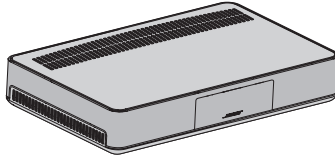

Konzol



Acoustimass tápkábele



Konzol tápkábele



A hangszárgzó tápkábele

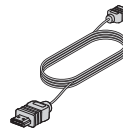

HDMI™-kábel



Hangszárgzó-kábel



USB-kábel

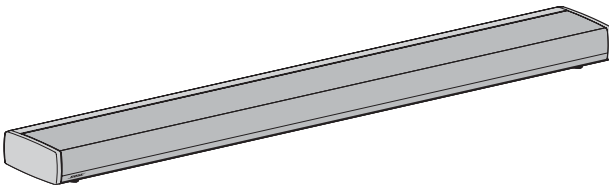

Hangszárgzó

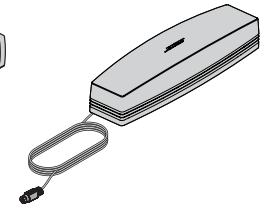

SoundTouch™ vezeték nélküli adapter széria II



Univerzális távvezérlő



Gumitalpak

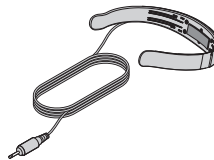

ADAPTiQ® headset

 A régióknak megfelelő hálózati csatlakozószinórok vannak mellékelve.

Megjegyzés: Ha a rendszer bármelyik részén sérülést tapasztal, ne használja a rendszert. Forduljon a Bose® hivatalos viszonteladójához, vagy a Bose ügyfélszolgálatához. Nézze meg a dobozban található elérhetőségi listát.

Bevezetés

Irányelvek az elhelyezéshez

A vezeték nélküli interferencia elkerülése érdekében tartsa távol a többi vezeték nélküli eszközt a rendszertől. A rendszert fémszekrényeken kívül, azoktól távol, valamint audio/video alkatrészekről és közvetlen hőforrástól távol helyezze el.

Acoustimass® modul	<ul style="list-style-type: none">• Állítsa az Acoustimass modult a lábaira annál a falnál, amely mellett a tévé található, vagy bármely egyéb falnál a szoba első harmadában.• Válasszon egy stabil és egyenes felületet. A rezgés miatt az Acoustimass modul elmozdulhat, főleg sima felületen, például márványon, üvegen vagy fényesre csiszolt fán.• A modult egy váltakozó áramú, működő elektromos hálózati aljzat közelében kell elhelyezni.
Hangsugárzó	<ul style="list-style-type: none">• A hangsugárzót a tévé elé helyezze.• Ne helyezze szekrény belsejébe.• A modult egy váltakozó áramú, működő elektromos hálózati aljzat közelében kell elhelyezni.
Konzol	<ul style="list-style-type: none">• A konzolt a tévé közelében helyezze el. NE helyezze a tévét a konzol tetejére.• A modult egy váltakozó áramú, működő elektromos hálózati aljzat közelében kell elhelyezni.
SoundTouch™ vezeték nélküli adapter	<ul style="list-style-type: none">• A vezeték nélküli interferencia elkerülése érdekében az adaptert helyezze 0,3–1,8 méterre az Acoustimass modultól és a konzoltól.

Példa a rendszer elhelyezésére

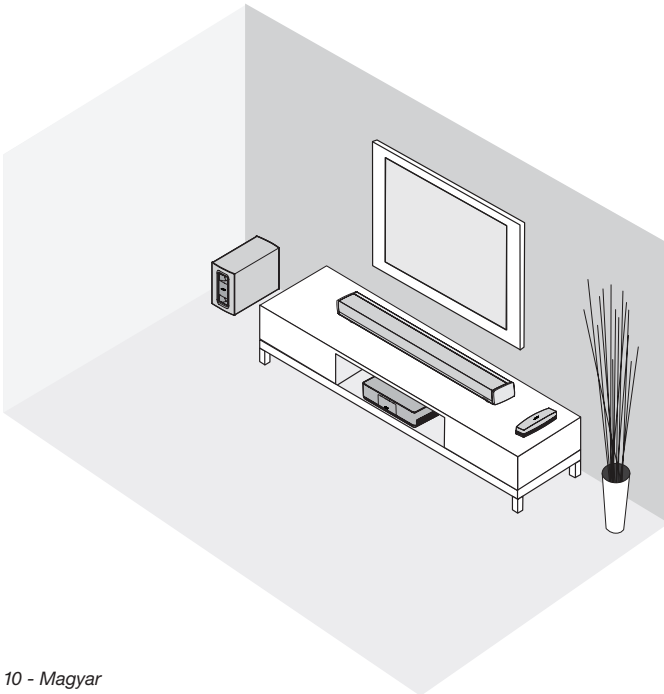

A gumitalpak felhelyezése az Acoustimass modulra

A padló védelme érdekében helyezze el a gumitalpakat az Acoustimass modulra.

1. Fordítsa fejjel lefelé az Acoustimass modul, és a sérülések megelőzése érdekében helyezze a modult egy puha felületre.
2. Illessze a gumitalpakat az Acoustimass modul aljára.

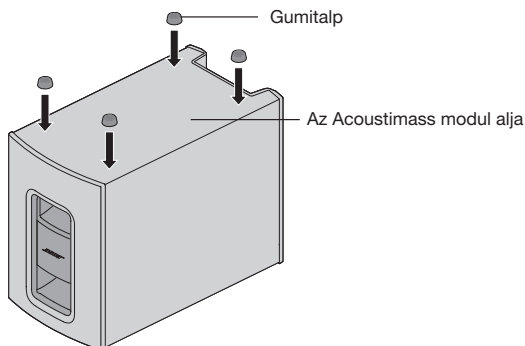

3. Helyezze az Acoustimass modult a talpakra.

Figyelem: Használat közben ne állítsa az Acoustimass modult az előlapjára, a hátoldalára, az oldalára vagy a tetejére.

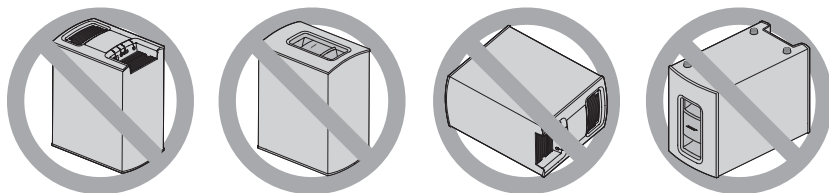

4. Távolítsa el a védőfóliákat. Ha ezek a helyükön maradnak, az kedvezőtlen hatással lesz az akusztikai teljesítményre.

Az Acoustimass® modul beállítása

Az Acoustimass modul csatlakoztatása az elektromos hálózathoz

1. Csatlakoztassa a tápkábelt az Acoustimass modul Power csatlakozójába.

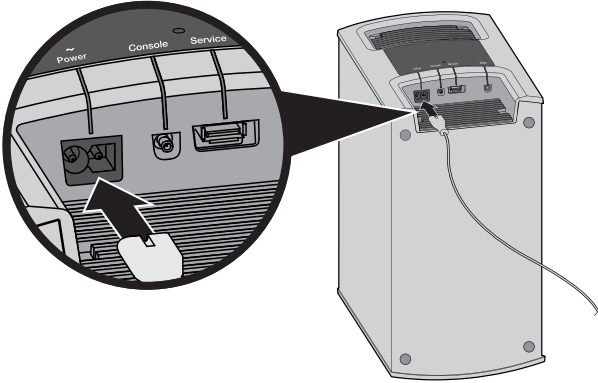

2. Csatlakoztassa a tápkábelt egy váltakozó áramú, működő elektromos hálózati aljzathoz.

A konzol csatlakoztatása a tévéhez

Használja a tévé **ARC** vagy **Audio Return Channel** feliratú HDMI csatlakozóját, ha lehetséges. Ha a tévé nem rendelkezik HDMI ARC csatlakozóval, lásd: 14. oldal.

A HDMI™ ARC csatlakozó használata

A konzolt a Bose® HDMI-kábellel csatlakoztassa a tévéhez.

1. Húzza ki a tévéből HDMI-n keresztül csatlakoztatott forrásokat, például a kábeltévé/műholdvevő egység, a Blu-ray Disc™ lejátszó vagy játékkonzol kábelét.
2. Dugja be a Bose® HDMI-kábel egyik végét a konzol **TV**-csatlakozójába.

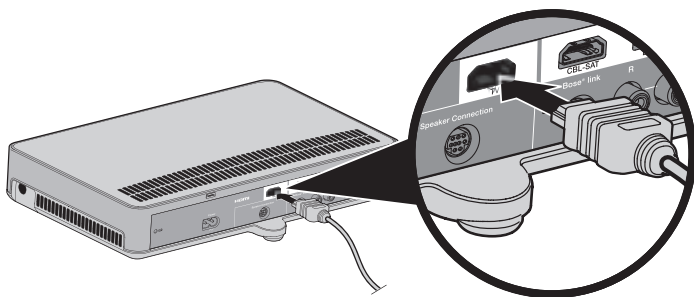

3. Dugja be a HDMI-kábel másik végét a tévé **HDMI** csatlakozójába.

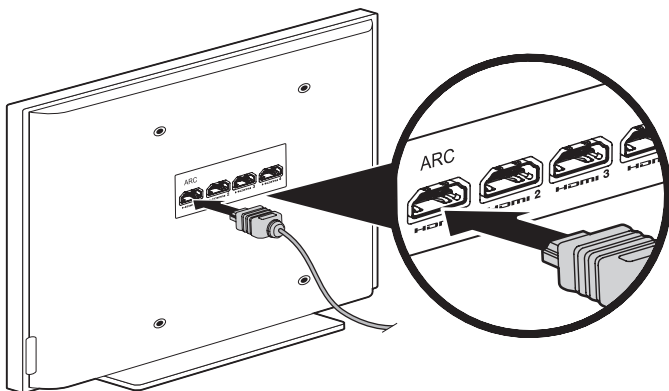

A konzol beállítása

HDMI™ ARC csatlakozóval nem rendelkező tévék

Ha a tévékészülék nem rendelkezik HDMI ARC csatlakozóval, akkor szükség lehet egy másodlagos csatlakozásra egy optikai, koaxiális vagy analóg sztereó hangkábelrel. Előfordulhat, hogy e másodlagos csatlakozás nélkül a Bose® rendszer hangja nem hallható.

Az alábbi esetekben használjon másodlagos csatlakozást:

- Belső hangforrás használata (például internetes alkalmazások vagy antennával történő vétel) esetén.
- A tévéhez csatlakoztatott források esetén.

További információkért tekintse meg a tévé kezelési útmutatóját.

Tipp: Ha a tévé IN és OUT audio csatlakozópanellel rendelkezik, használja az audio **OUT** panelt a másodlagos csatlakozáshoz.

A konzol csatlakoztatása más forrásokhoz

HDMI™-kompatibilis források csatlakoztatása

A konzol egy (külön megvásárolható) HDMI-kábellel más forrásokhoz, például kábeltévé/műholdvevő egységhez, DVD vagy Blu-ray Disc™ lejátszóhoz illetve játékonzolhoz csatlakoztatható. Ha a forrás nem HDMI-kompatibilis, tekintse meg a 15. oldalt a HDMI technológiát nem támogató eszközökkel kapcsolatban.

1. Dugja be a HDMI-kábel egyik végét a forrás HDMI (OUT) csatlakozójába.
2. Dugja be a HDMI-kábel másik végét a konzol megfelelő HDMI-csatlakozójába. Például egy játékonzol csatlakoztatásához dugja be a HDMI-kábelt a **GAME** feliratú csatlakozóba.

A további forrásokat a konzol megfelelő HDMI-csatlakozóihoz csatlakoztassa

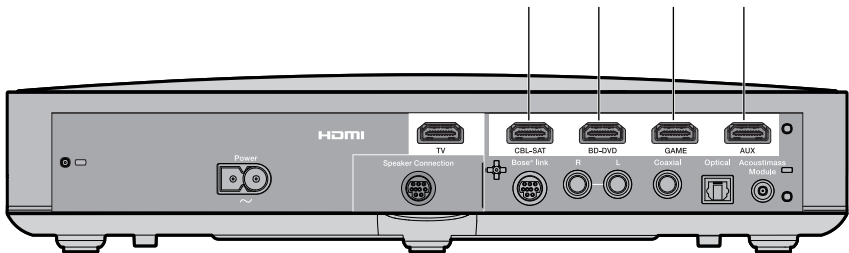

Nem HDMI™-kompatibilis források csatlakoztatása

Ha a forrás nem HDMI-kompatibilis, csatlakoztassa a forrást a tévéhez (hang- és videokábelek segítségével (a kábelek külön vásárolhatók meg). További információkért tekintse meg a tévé kezelési útmutatóját.

Tipp: Ha a forrás IN és OUT audio csatlakozópannellel rendelkezik, használja az audio **OUT** panelt.

Csatlakozás kizárólag hangot kibocsátó forrásokhoz

Ha egy kizárólag hangot kibocsátó forrás, például egy média- vagy CD-lejátszó, nem HDMI-kompatibilis:

1. Csatlakoztassa a forrást a konzol optikai, koaxiális, analóg vagy SIDE AUX (🔊) aljzatához.

Megjegyzés: Használjon egy (külön megvásárolható) optikai, koaxiális vagy 3,5 mm-es hangkábelre erre a célra.

2. Állítsa az optikai, analóg vagy SIDE AUX bemenetet a megfelelő forrásra. Ezek a beállítások a System (Rendszer) menüből érhetők el (lásd: 32. oldal).

A SoundTouch™ vezeték nélküli adapter csatlakoztatása

Csatlakoztassa az adaptert a konzolon található **Bose® link** csatlakozóhoz.

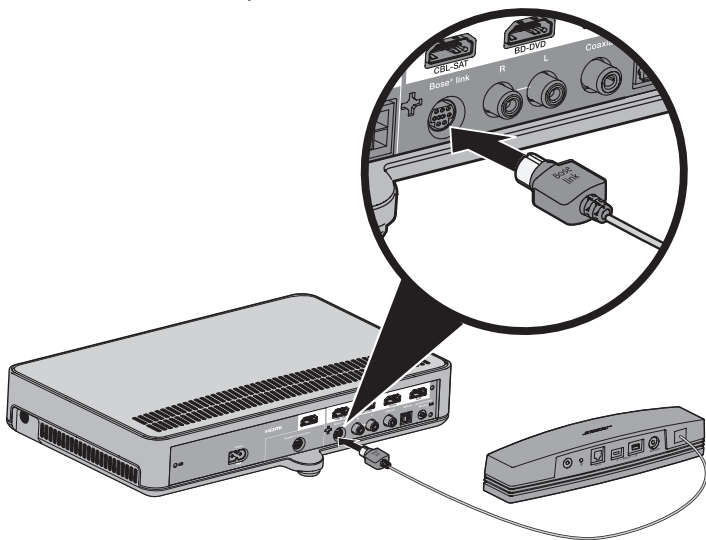

A hangsugárzó beállítása

A hangsugárzó csatlakoztatása

1. Dugja be a hangsugárókábel egyik végét a konzol **Speaker Connection** jelzésű csatlakozójába.

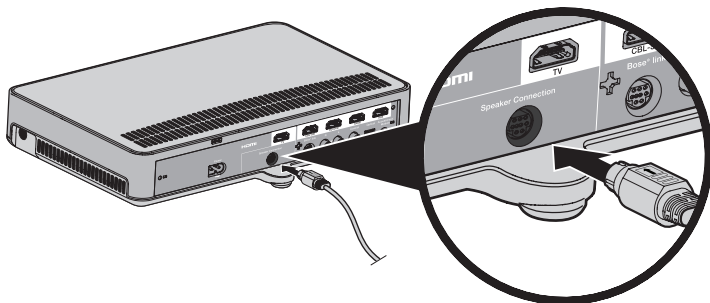

2. Dugja be a hangsugárókábel másik végét a hangsugárzó **Audio IN** csatlakozójába.

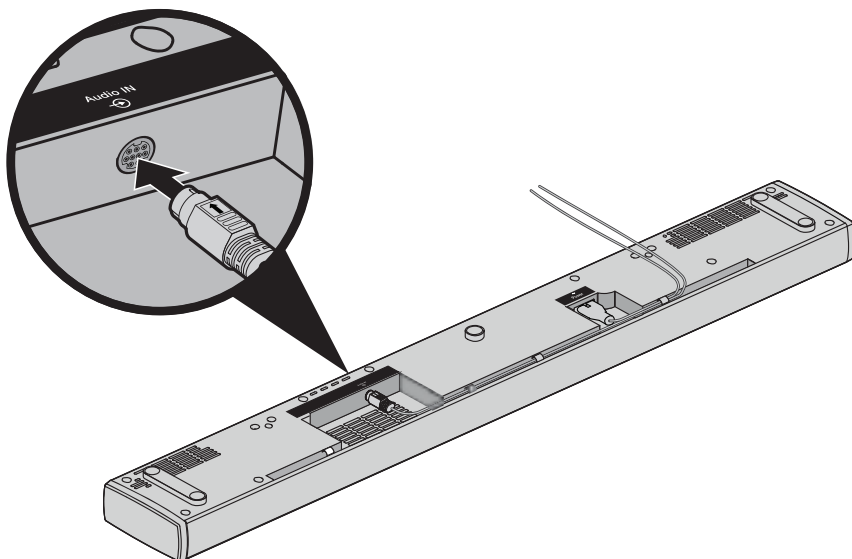

Az opcionális magasító lábak felszerelése a hangszugárzóra

Az opcionális magasító lábak felszerelésével megemelheti a hangszugárzót, így több hely lesz alatta.

1. Fordítsa fejjel lefelé a hangszugárzót, és a sérülések megelőzése érdekében helyezze egy puha felületre.
2. Szerelje fel a magasító lábakat a modul aljára.

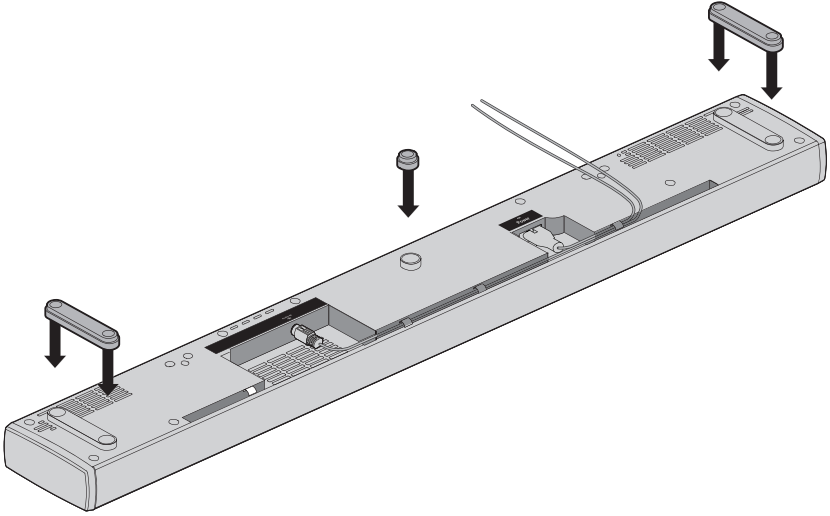

3. Állítsa a modult a lábaira.

A hangszugárzó felszerelése a falra

A hangszugárzó falra szerelhető. A WB-135 fali rögzítőkészlet beszerezhető a helyi Bose viszonteladónál vagy a www.Bose.com oldalon.

FIGYELEM: Ne használjon semmilyen más eszközt a hangszugárzó rögzítéséhez.

A rendszer csatlakoztatása az áramforráshoz

A hangszugárzó csatlakoztatása az elektromos hálózathoz

1. Csatlakoztassa a tápkábelt a hangszugárzó **Power** csatlakozójához.

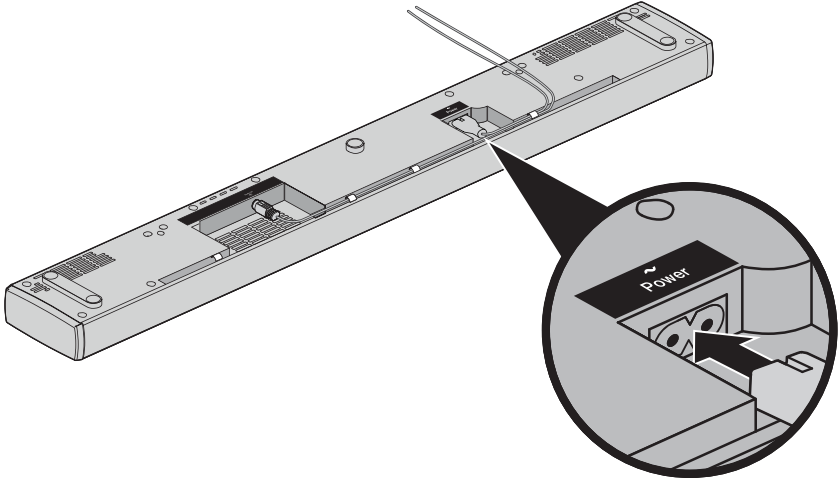

2. Dugja be a tápkábelt egy váltakozó áramú elektromos hálózati aljzatba.

A konzol csatlakoztatása az elektromos hálózathoz

1. Csatlakoztassa a tápkábelt a konzol **Power** csatlakozójába.

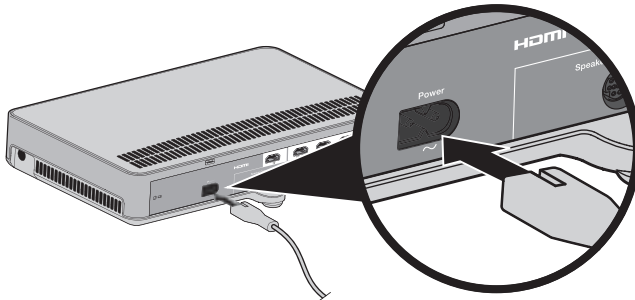

2. Csatlakoztassa a tápkábelt egy váltakozó áramú, működő elektromos hálózati aljzathoz.

A távvezérlő elemeinek behelyezése

1. Csúsztassa le a fedelet az elemrekeszről a távvezérlő hátulján.

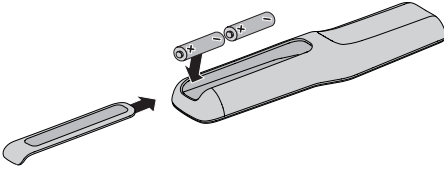

2. Helyezze be a mellékelt két AA (IEC-LR6) 1,5V-os elemet. Az elemek + és - jelzését igazítsa az elemrekeszben látható + és - jelzésekhez.
3. Tolja vissza az elemrekesz fedelét a helyére.

A rendszer bekapcsolása és a nyelv kiválasztása

1. Nyomja meg a távvezérlő  gombját.

A konzol bekapcsol, és a kijelzőn megjelenik a **10 LANGUAGE**  felirat.

Megjegyzés: Az első bekapcsolás után a kijelző visszaáll a legutóbb használt forrásra.

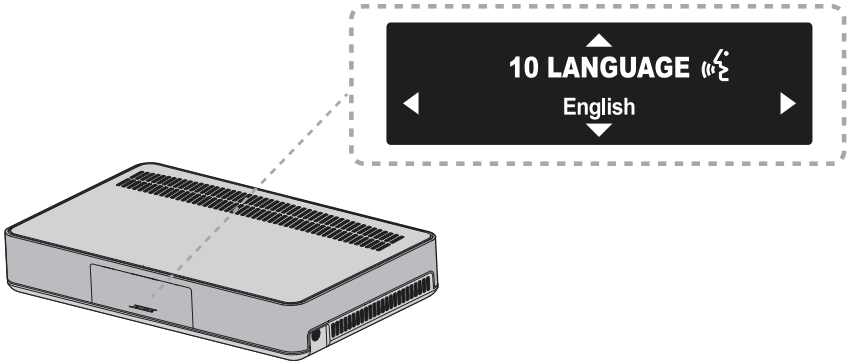

2. A ◀ és ▶ gombok segítségével válassza ki a nyelvet.

3. Nyomja meg a  gombot.

Tipp: Ha nem a megfelelő nyelvet választotta, keresse meg a  ikont a Rendszer menüben.

Ha nem használják, a rendszer tizenhat perc elteltével kikapcsol. Az automatikus kikapcsolás (AUTO OFF) a Rendszer menüben letiltható (lásd: 32. oldal).

A rendszer üzembe helyezése

A hang ellenőrzése

1. Kapcsolja be a tévét.
2. Kábeltévé/műholdvevő egység vagy egyéb másodlagos forrás használata esetén kapcsolja be az adott forrást.
Tipp: Ha a másodlagos forrás a tévéhez csatlakozik, válassza ki a tévé megfelelő bemenetét. Előfordulhat, hogy ehhez egy másik távvezérlő szükséges.
3. Kapcsolja be a rendszert.
4. Nyomja meg a megfelelő forrás gombot.
5. Ellenőrizze, hogy hallható-e hang a hangsugárzóból.
Megjegyzés: Ha nem hallható hang a Bose hangszórókból, lásd: „Hibaelhárítás”, 34. oldal.
6. Nyomja meg a  gombot a távvezérlőn. Ellenőrizze, hogy nem hallható-e hang a tévé hangszóróiból.
Megjegyzés: Ha hang hallható a tévé hangszóróiból, lásd: „Hibaelhárítás”, 34. oldal.

Az ADAPTiQ® hangkalibráció elvégzése

Az ADAPTiQ hangkalibráció öt hangmérés alapján a helyiség akusztikájához igazítja a rendszer hangját. A hangkalibráláshoz szükség van kb. 10 percre, amíg a helyiségben csend van.

1. Tegye az ADAPTiQ fejhallgatót a fejére.

Az ADAPTiQ hangkalibráció közben a headset tetején lévő mikrofon a helyiség akusztikai jellemzőinek mérésével meghatározza az optimális hangminőséget.

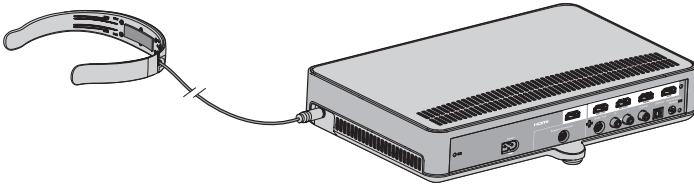

2. Dugja be az ADAPTiQ headset kábelét a konzolon lévő  csatlakozóba.
3. Nyomja meg a **SYSTEM** gombot a távvezérlőn.
4. Nyomja meg a **▲** vagy a **▼** gombot, amíg a kijelzőn meg nem jelenik a **14 ADAPTiQ** felirat.
5. Nyomja meg a **OK** gombot.
6. Kövesse a hangutasításokat, amíg a rendszer a folyamat végére nem ér.

Megjegyzés: Ha hibaüzenetet hall, és nem sikerül elvégeznie az ADAPTiQ hangkalibrációs eljárást, lásd: 37. oldal.

7. Húzza ki az ADAPTiQ fejhallgatót a konzolból, és tegye el egy biztonságos helyre.

Megjegyzés: Ha elmozdítja vagy átszereli a rendszert, vagy áthelyez egy bútort, akkor az optimális hangminőség biztosítása érdekében futtassa le újból az ADAPTiQ hangkalibrációt.

A SoundTouch™ beállítása

A rendszer csatlakoztatása a Wi-Fi® hálózathoz

Töltse le és telepítse a SoundTouch™ alkalmazást a hálózathoz csatlakoztatott okostelefonra vagy táblagépre. Az alkalmazás végigvezeti a rendszer hálózati csatlakoztatásának folyamatán.

Megjegyzés: Ha nem rendelkezik okostelefonnal vagy táblagéppel, a telepítéshez használhat számítógépet is (lásd: 40. oldal).

A rendszer hozzáadása egy meglévő SoundTouch™-fiókhöz

Ha egy másik rendszerhez már beállította a SoundTouch™-eszközt, akkor nem kell újra letöltenie a SoundTouch™ alkalmazást.

1. Az alkalmazás indításához válassza a  ikont.
2. Egy másik rendszer hozzáadásához válassza a **FELFEDEZÉS > BEÁLLÍTÁSOK > Rendszerek > RENDSZER HOZZÁADÁSA** lehetőséget.

Az alkalmazás végigvezeti Önt a beállítás folyamatán.

A SoundTouch™ alkalmazás letöltése és telepítése

Ha ez az első alkalom, amikor üzembe helyez egy SoundTouch™ rendszert, akkor telepítenie kell az alkalmazást. Töltse le a **SoundTouch™ vezérlőalkalmazást** az okostelefonra vagy a táblagépre.



**Bose® SoundTouch™
controller app**

- iOS-felhasználók az App Store áruházból tölthetik le az alkalmazást.
- Az Android™-felhasználók a Google Play™ áruházból tölthetik le az alkalmazást.
- Amazon Kindle Fire-felhasználók: az alkalmazást az Amazon Appstore for Android webáruházból töltsék le.

A rendszer csatlakoztatása az otthoni Wi-Fi® hálózathoz

Miután telepítette az alkalmazást, adja hozzá a rendszert a hálózathoz:

1. Az alkalmazás indításához válassza a  ikont.
Az alkalmazás végigvezeti a rendszer Wi-Fi®-hálózathoz csatlakoztatásának folyamatán.
2. Kövesse az alkalmazás utasításait a beállítások végrehajtásához, beleértve a SoundTouch™-fiók létrehozását, valamint a zenetár és a zenei szolgáltatások hozzáadását.

A SoundTouch™ használatával kapcsolatos további információért olvassa el a 29. oldalt, vagy töltsé le a SoundTouch™ vezeték nélküli adapter Széria II felhasználói útmutatóját a Bose weboldaláról.

A távvezérlő gombjai

A távvezérlővel vezérelheti a rendszerhez csatlakoztatott forrásokat, állíthatja a rendszer hangerejét, csatornát válthat, használhatja a lejátszási funkciókat, engedélyezheti a kábeltévé/műholdvevő egység funkcióit és navigálhat a Rendszer menüben.

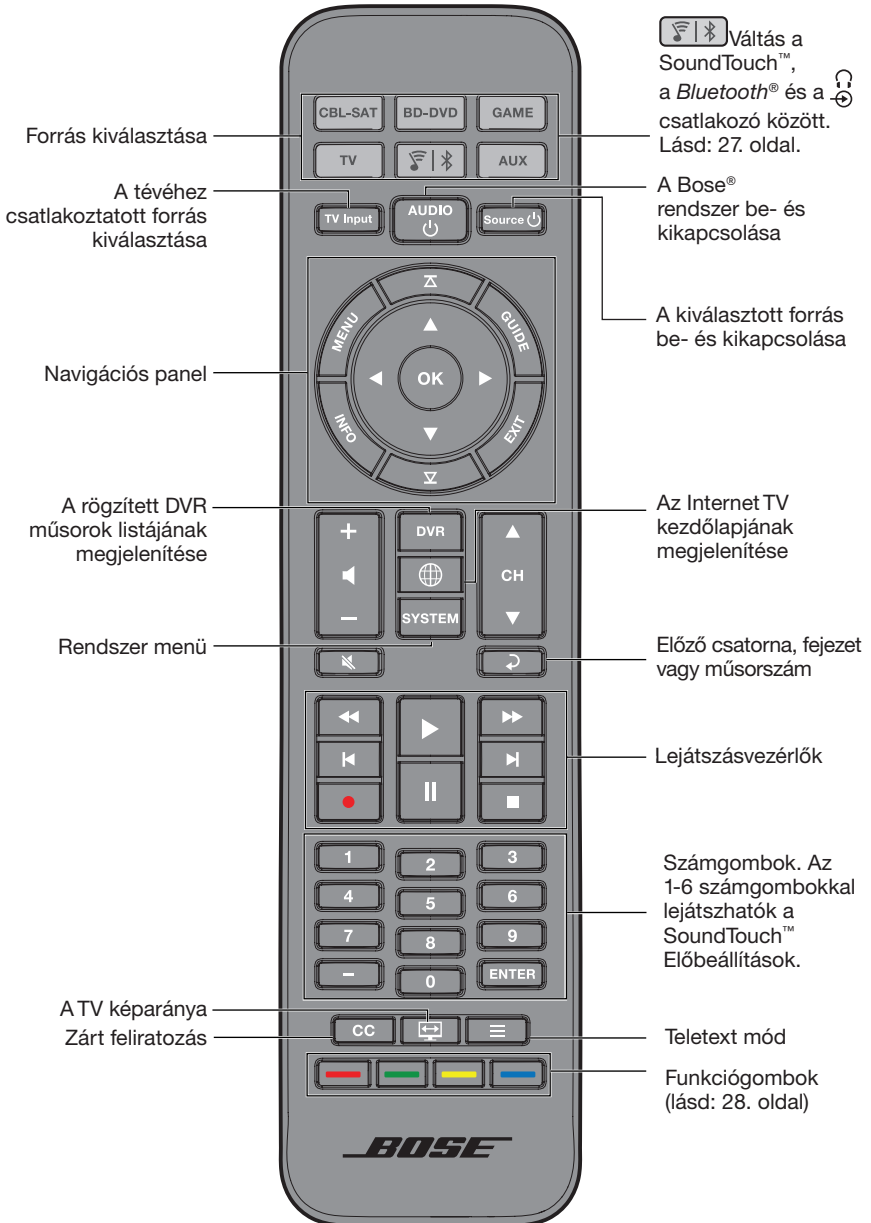

A rendszer használata

Az univerzális távvezérlő programozása

A távvezérlő lehetőséget nyújt a tévé, DVD vagy Blu-ray Disc™ lejátszó, játékkonzol, DVR és más külső forrás vezérlésére.

Consumer Electronics Control

A rendszer támogatja a Consumer Electronics Control (CEC) funkciót. A CEC lehetővé teszi több, HDMI™-csatlakozású forrás vezérlését a távvezérlő programozása nélkül. A CEC funkció be- és kikapcsolása a Rendszer menüben lehetséges (lásd: 32. oldal).

Előfordulhat, hogy az Ön által használt forrás támogatja a CEC funkciót, de más néven hivatkozik rá. További információkért tekintse meg a forrás kezelési útmutatóját.

A CEC funkció segítségével vezérelheti a konzol HDMI-csatlakozójához csatlakoztatott forrásokat.

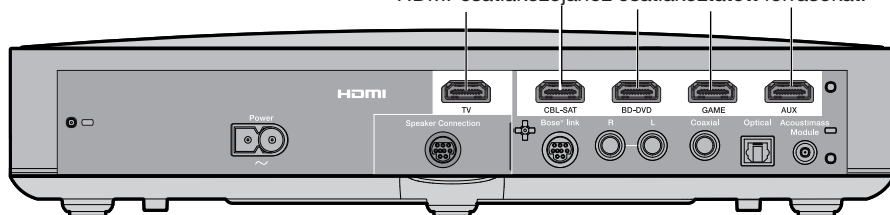

Tipp: Előfordulhat, hogy a CEC funkciót engedélyezni kell a tévé rendszer menüjében. További információkért tekintse meg a forrás kezelési útmutatóját.

A HDMI™-csatlakoztatású források tesztelése a CEC funkcióval

Ha a források sikeresen reagálnak a távvezérlő megfelelő gombjainak utasításaira, akkor nem kell beprogramozni a távvezérlőt.

Megjegyzés: Előfordulhat, hogy a HDMI-csatlakozású forrás nem támogatja a CEC funkciót. További információkért tekintse meg a forrás kezelési útmutatóját.

1. Kapcsolja be a Bose® rendszert, a tévét és a tesztelni kívánt forrást.
2. Nyomjon meg több, a forrás funkcióinak megfelelő gombot.
3. Nyomja meg a **Source**  gombot. A forrás bekapcsol.

Ha a forrás valamelyik funkcióra nem reagál megfelelően, programozza be a távvezérlőt (lásd: 25. oldal).

A távvezérlő beprogramozása a forrás vezérlésére

Ha a forrás nem támogatja a CEC funkciót, akkor a forrás márkájának megfelelő kód bevitelével beprogramozhatja az univerzális távvezérlőt a vezérlésére. A forrás lehet például tévé, DVD/Blu-ray Disc™-lejátszó, kábeltévé/műholdvevő egység, játékkonzol vagy DVR. A forráshoz több kód is tartozhat. Lehet, hogy többször kell végrehajtania ezeket a műveleteket, amíg meg nem találja a megfelelő kódot.

Keresse meg a forrás kódját

1. Kapcsolja be a forrást.
2. Keresse ki a forrás márkájának megfelelő kódot a mellékelt Univerzális távvezérlő kódjai című könyvben.

Írja be a forrás kódját





1. Nyomja meg és tartsa lenyomva a megfelelő forrás gombját a távvezérlőn, amíg mind a hat forrás gomb fel nem villan, majd engedje fel a gombot.

A tévé programozásához például tartsa lenyomva a  gombot, majd, amikor már mind a hat forrás gomb világít, engedje fel.

A megfelelő forrás gomb folyamatosan világít.

2. Írja be a márkának megfelelő kódot a számbillentyűzeten, majd nyomja meg a hangerőszabályzó gomb + jelzésű részét.

Próbálja ki a forráskódot

1. Próbálja ki a forrás alapfunkcióinak működését. Kövesse a forrásra vonatkozó utasításokat:
 - **TV:** nyomja meg a csatornaváltó gombokat. Nyomja meg a  gombot. Megjelenik a beállítási menü. A ◀ és ▶ gombok segítségével navigáljon a képernyőn.
 - **Kábeltévé/műholdvevő egység:** nyomja meg a  gombot. Megjelenik a programozási útmutató. A ◀ és ▶ gombok segítségével navigáljon a képernyőn.
 - **DVD vagy Blu-ray Disc™-lejátszó:** nyomja meg a  gombot. Megjelenik a beállítási menü. A ◀ és ▶ gombok segítségével navigáljon a képernyőn.
 - **Játékkonzol:** a ◀ és ▶ gombok megnyomásával navigáljon a képernyőn.
2. A forrás alapfunkciókra adott reakciójától függően tegye az alábbiakat:
 - **A távvezérlő pontosan reagál:** nyomja meg a  gombot a programozási mód elhagyásához és a beállítások mentéséhez.
 - **A távvezérlő nem reagál, vagy pontatlanul reagál:**
 - **Ha a forrás gombok világítanak:** nyomja meg a hangerőszabályzó+ jelzésű részét a következő kódra való továbblépéshez. Ismétlje meg a „Próbálja ki a forráskódot” részben leírt lépéseket. Lehet, hogy 30-szor vagy többször is meg kell ismételnie ezeket a műveleteket. Ha mind a hat gomb háromszor felvillan, akkor a forrás összes kódját végigpróbálta.

A rendszer használata

- **Ha a forrásgomb nem világít:** a távvezérlő kilépett a programozási módból. Ismétlje meg az „Írja be a forráskódot” rész 1. és 2. lépéseit, valamint a „Próbálja ki a forráskódot” részben leírt 1. és 2. lépést.

Megjegyzés: Előfordulhat, hogy a forrás nem kompatibilis az infravörös technológiájú (IR) univerzális távvezérlővel. További információért tekintse meg a forrás felhasználói útmutatóját.

Forrás kiválasztása

A források közötti átváltáshoz nyomja meg a forrásnak megfelelő gombot a távvezérlőn. A forrás használatának megkezdése előtt programozza be a távvezérlőt a forrás vezérlésére (lásd 24. oldal).

Egy Bose® rendszerhez csatlakoztatott forrás kiválasztása

Ha a forrás a konzolhoz csatlakozik és nem támogatja a CEC funkciót, az alábbi eljárás segítségével kapcsolja a konzolt a megfelelő üzemmódba, majd kapcsolja be a forrást.

1. Kapcsolja be a rendszert.
2. Nyomja meg a vezérelni kívánt forrásnak megfelelő forrás gombot.
A forrásnak megfelelő gomb felvillan.
3. Nyomja meg a  gombot.
A forrás bekapcsol.

Választás a tévéhez csatlakoztatott források közül

Ha a forrás a tévéhez csatlakozik, az alábbi eljárás segítségével válassza ki a tévé megfelelő bemenetét.

1. Kapcsolja be a rendszert, a tévét és a megfelelő forrást.
2. Nyomja meg a  gombot a tévé megfelelő bemenetének kiválasztásához.

Előfordulhat, hogy a  gombot többször is meg kell nyomni a kívánt forrás kiválasztásához.

Egyes tévéken a  gomb megnyomására egy menü jelenik meg.

A távvezérlővel válassza ki a tévé megfelelő bemenetét, majd zárja be ezt a menüt.

Univerzális forrás gombok és csatlakozók a konzolon

A távvezérlőn található forrás gombok a konzol hátoldalán lévő csatlakozóknak felelnek meg. Így például a  a **BD-DVD HDMI™** csatlakozónak felel meg.





A forrás gombok az adott csatlakozóhoz csatlakoztatott bármilyen forrással működnek. Ha egy másodlagos DVD vagy Blu-ray Disc™ lejátszóval rendelkezik, amelyet a **CBL-SAT** csatlakozóhoz csatlakoztatott, beprogramozhatja a távvezérlőt úgy, hogy a  gombbal tudja vezérelni a lejátszót.

Megjegyzés: Ügyeljen rá, hogy a távvezérlő programozásához a forrásnak megfelelő kódot használja, ne pedig a csatlakozási ponthoz tartozót.

A gomb használata

Ezzel a többfunkciós gombbal még több zenét lejátszhat a rendszeren.

- Elérhető vele a SoundTouch™ forrás a rendszeren keresztül.
- Lehetővé teszi a zenehallgatást egy *Bluetooth*®-kompatibilis csatlakoztatott eszközről.
- Elérhető vele a SIDE AUX csatlakozó.

Nyomja meg a  gombot a SoundTouch™ (), a Bluetooth () és a SIDE AUX () csatlakozó közötti váltáshoz.



SoundTouch™

Kezelheti vele a SoundTouch™-funkciók egy alcsoportját, például a lejátszásvezérlőket vagy az Előbeállításokat. Lásd: „A SoundTouch™ használata”, 29. oldal.

Bluetooth® vezeték nélküli technológia

A rendszer a *Bluetooth* vezeték nélküli technológiával rendelkezik, amely lehetővé teszi a zene rendszeren való lejátszását a *Bluetooth* funkciót támogató eszközökről. A rendszer nyolc korábban csatlakoztatott eszközt tárol a párosítási listán. Lásd: 31. oldal.

SIDE AUX

A  csatlakozó egy 3,5 mm-es aljzat, ami a konzol oldallapján található. Ha egy hangforrás bemeneti csatlakozójaként van beállítva, akkor a  váltókapcsoló megnyomásával lehet hozzáférni.

A csatlakozó beállításainak módosításával kapcsolatban lásd: „5 SIDE AUX”, 32. oldal.

A rendszer használata

A hangerő szabályozása

A távvezérlővel:

- A hangosításhoz nyomja meg a + gombot.
- A halkításhoz nyomja meg a – gombot.
- A némításhoz illetve a hang visszakapcsolásához nyomja meg a  gombot.

Megjegyzés: Ha hang hallható a tévéből, lásd: „Hibaelhárítás”, 34. oldal.

Funkciógombok

A távvezérlő piros, zöld, sárga és kék gombjai a kábeltévé/műholdvevő egység színes funkciógombjainak, Blu-Ray Disc™-lejátszó vagy a teletext funkcióknak felelnek meg.

- A kábeltévé/műholdvevő egység vagy a Blu-Ray Disc™-lejátszó funkcióival kapcsolatban lásd a kábeltévé/műholdvevő egység felhasználói útmutatóját.
- Teletext funkciók: a gombok a teletext képernyőn látható színes oldalszámoknak, főcímeknek vagy hivatkozásoknak felelnek meg.

Nem a Bose® által gyártott távvezérlő programozása

Lehetőség van arra, hogy egy nem a Bose által gyártott távvezérlőt (például a kábeltévé/műholdvevő egység távvezérlőjét) is beprogramozza a rendszer vezérlésére. Ennek részletes ismertetését lásd a nem a Bose által gyártott távvezérlőhöz tartozó kezelési útmutatóban vagy a kábeltévé/műholdvevő egység weboldalán.

A programozás után a nem a Bose által gyártott távvezérlő az alapfunkciókra, például be- és kikapcsolásra valamint hangerő-szabályozásra használható.

A SoundTouch™ elérése

Egy SoundTouch™-fiók létrehozása után máris élvezheti a SoundTouch™ előnyeit a rendszeren. A SoundTouch™ a SoundTouch™ alkalmazásból vagy a távvezérlő



gombjának megnyomásával érhető el.

További információért a SoundTouch™ használatával kapcsolatban olvassa el töltse le a SoundTouch™ vezeték nélküli adapter Széria II felhasználói útmutatóját a Bose weboldaláról.

A SoundTouch™ alkalmazás használata

A SoundTouch™ alkalmazás segítségével a SoundTouch™-forrást számítógépről, okostelefonról vagy táblagépről is vezérelheti. Az alkalmazás lehetővé teszi, hogy okos eszközt a SoundTouch™-forrás kibővített távvezérlőjeként használja.

- Egyszerűen megadhat Előbeállításokat kedvenc zenéihez.
- Böngésszen az internetes rádió, a zenei szolgáltatások és a zenetár tartalmában.
- Rendszerbeállítások kezelése.

A SoundTouch™-forrás használata

A SoundTouch™ telepítése után a távvezérlő segítségével vezérelheti a rendszer funkcióinak alcsoportjait.

- Az 1-től 6-ig számozott számgombokkal testre szabhatja és lejátszhatja az Előbeállításokat.
- Lejátszás vezérlése (lejátszás, szünet, leállítás, ugrás a következő számra stb.).

A SoundTouch™ indításához hajtsa végre az alábbi műveleteket:

Nyomja meg a távvezérlő  gombját.



A SOUNDTOUCH üzenet megjelenik a kijelzőn.

Bluetooth-kompatibilis eszköz párosítása

A vezeték nélküli *Bluetooth*® technológia segítségével lejátszhatja az engedélyezett Bluetooth-funkcióval rendelkező okostelefonokon, táblagépeken, számítógépeken vagy más hangeszközökön tárolt zenét a SoundTouch™ rendszeren. Olyan *Bluetooth*-kompatibilis eszközökről is lejátszhatja a zenét, amelyek nem részei a SoundTouch™ rendszernek, mint például a vendégek okostelefonjai vagy táblagépei.

Mielőtt zenét játszana le a *Bluetooth* funkciót támogató eszközén, azt párosítani kell a rendszerrel.

1. A rendszer gombsorán vagy távvezérlőjén nyomja le és engedje fel az  gombot, amíg meg nem jelenik a *Bluetooth* párosításra vonatkozó üzenete a kijelzőn.

Megjegyzés: A  gomb megnyomásakor a rendszer vált a SoundTouch™ () , a *Bluetooth* () , és a  csatlakozó között.

A párosítás megkezdése előtt várjon, hogy a kijelzőn megjelenjen a *Bluetooth* üzenet.

2. A *Bluetooth*® funkciót támogató eszközön kapcsolja be a *Bluetooth* funkciót.

Tipp: A *Bluetooth* funkció általában a beállítási menüben található. A kezdőképernyőn rendszerint a fogaskerék ikon () jelöli a beállításokat.

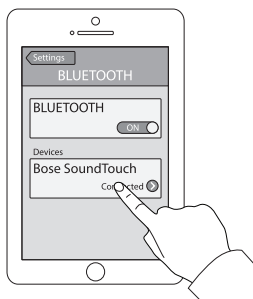

3. Az eszközlistán válassza ki a SoundTouch™ rendszert.

A párosítást követően a SoundTouch™ rendszer neve csatlakoztatottként jelenik meg az eszközlistán.

4. A *Bluetooth*-eszközön játssza le azt a zenét, amelyet a rendszeren szeretne hallgatni.

Ha az eszközt nem sikerül párosítani

Lehet, hogy törölnie kell a rendszer *Bluetooth*-párosítási listáját (további információért lásd a „Hibaelhárítás”, 34. oldal). A lista tartalmának törlése után próbálja ismét párosítani az eszközt.

Csatlakozás egy párosított Bluetooth®-kompatibilis eszközhöz

A Bluetooth®-kompatibilis eszközökről zenét játszhat le a rendszeren. A párosított eszközökről kétféle módszerrel játszhat le zenét a SoundTouch™ rendszeren.

Ha a rendszer párosítási listáján több eszköz szerepel, a párosított eszköz kapcsolódása egy-két percet is igénybe vehet. A rendszer állapotjelzője jelzi a kapcsolat állapotát.

A gomb használata

1. A rendszer gombsorán vagy távvezérlőjén, nyomja le és engedje fel a  gombot, amíg meg nem jelenik a Bluetooth-párosításra vonatkozó üzenet a kijelzőn.

A rendszer ahhoz az eszközhöz fog kapcsolódni, amelyről utoljára játszott le zenét.

2. Játsszon le zenét az eszközön.

Tipp: Ha a párosított eszköz kapcsolódik, nem kell megnyomni az



gombot.

Ha a párosított eszköztől nem lehet zenét lejátszani

A SoundTouch™ rendszer és az eszköz közötti kapcsolat valószínűleg megszakadt. Nézze meg a rendszer kijelzőjét. Ha a párosított eszköz nincs a rendszer hatótávolságában, helyezze közelebb a rendszerhez.



A Bluetooth® funkció használata a párosított eszközön



1. A Bluetooth funkciót támogató eszközön kapcsolja be a Bluetooth funkciót.
2. Válassza ki a használt SoundTouch™ rendszert a listán.
3. A kapcsolódás után a Bluetooth funkciót támogató eszközön játssza le azt a zenét, amelyet a rendszeren szeretne hallgatni.

Rendszerinformációk megtekintése

A Rendszer menü használata

A System (Rendszer) menüben szabályozhatók a be- és kikapcsolási funkciók (így például az AUTO OFF funkció), módosítható a nyelv, megadhatók az egyes források koaxiális, analóg és optikai bemeneteinek beállításai, elvégezhető az ADAPTIQ® hangkalibráció, párosítható az Acoustimass® modul a konzollal, vagy visszaállíthatók a rendszer gyári beállításai.

1. Nyomja meg a távvezérlő  gombját.
2. Nyomja meg a ▲ és ▼ gombokat a Rendszer menüben történő lapozáshoz.
3. Nyomja meg a ◀ és ▶ gombokat a beállítások módosításához.
4. Nyomja meg az  gombot.

Kijelző	Rendszerállapot
1 AUDIO COMP	<p>Nem világít: (alapértelmezés) A hangsáv nem módosul.</p> <p>Enhance dialogue: Megnöveli a párbeszéd és hangeffektusok szintjét alacsony hangerő mellett, miközben magas hangerő esetén teljes hangzást biztosít.</p> <p>Smart volume: Filmek zenei anyagának lejátszásakor csökkenti a hangerőszintek tartományát, hogy kevésbé legyen észrevehető a különösen hangos, illetve halk hangok közötti különbség.</p> <p>Megjegyzés: A párbeszéd javítása és az intelligens hangerő funkció nem áll rendelkezésre a SoundTouch™, a Bluetooth® és a  aljzathoz csatlakoztatott eszközök használatakor.</p>
2 AUDIO/VIDEO SYNC	A hangkésés szabályozásával szinkronizálja a hangot és a képet.
3 HDMI-CEC	<p>Mindig bekapcsolva : (alapértelmezett) A CEC engedélyezése (lásd: 24. oldal).</p> <p>Nincs mindig bekapcsolva: Megakadályozza a források közötti véletlen váltást, és esetleg kijavítja a CEC-eltéréseket (lásd: 34. oldal).</p> <p>Nem világít: A CEC letiltása.</p>
4 AUTO OFF	<p>Engedélyezés: (alapértelmezés) Ha a rendszert nem használják (nem ad ki hangot), a rendszer tizenhat perc elteltével kikapcsol.</p> <p>Letiltás: A rendszer nem kapcsol ki automatikusan.</p>
5 SIDE AUX	<p>Hangbemenet: A  csatlakozót külső hangforrásra állítja.</p> <p>Fejhallgató: (Alapértelmezett) A  csatlakozót fejhallgató-kimenetként állítja be.</p> <p>Megjegyzés: Ha a paraméter beállítása Headphones (Fejhallgató), kábel csatlakoztatása esetén a hangsugárzó automatikusan elnémul. Húzza ki a fejhallgató csatlakozóját, ha nem használja.</p>
6 BASS LEVEL	A mély hangszint beállítása.
7 TREBLE LEVEL	A magas hangszint beállítása.

Rendszerinformációk megtekintése

Kijelző	Rendszerállapot
8 CENTER LEVEL	A párbeszéd szintjének növelése vagy csökkentése filmekhez és tévéműsorokhoz.
9 SURROUND LEVEL	NEM ÁLL RENDELKEZÉSRE.
10 LANGUAGE 	A konzol és az ADAPTiQ hangkalibráció nyelvének megváltoztatása.
11 SET OPTICAL INPUT	Az optikai csatlakozó beállítása Auto/TV (alapértelmezés), CBL SAT, BD DVD, GAME vagy AUX forrásra.
12 SET COAXIAL INPUT	A koaxiális csatlakozó beállítása Auto/TV (alapértelmezés), CBL SAT, BD DVD, GAME vagy AUX forrásra.
13 SET ANALOG INPUT	Az analóg csatlakozó beállítása Auto/TV (alapértelmezés), CBL SAT, BD DVD, GAME vagy AUX forrásra.
14 ADAPTIQ	Az ADAPTIQ hangkalibrációs folyamat elindítása.
15 PAIR ACOUSTIMASS	Az Acoustimass® modul ismételt csatlakoztatása a rendszerhez.
16 FACTORY RESET	Visszaállítja a System (Rendszer) menü és az ADAPTIQ gyári beállításait.

Hibaüzenetek



Kijelző	Rendszerállapot
ERROR Cannot find Acoustimass	Az Acoustimass® modul nem csatlakozik a konzolhoz.
ERROR Cannot find soundbar	A hangsugárzó nem csatlakozik a konzolhoz.
<SOURCE> No signal	A forrás nincs csatlakoztatva a konzolhoz, vagy a forrás csatlakoztatva van, de ki van kapcsolva.
SIDE AUX Nothing connected	A forrás nincs csatlakoztatva a konzolon lévő  csatlakozóhoz.
ERROR Call Bose	Hívja a Bose® ügyfélszolgálatát. Nézze meg a dobozban található elérhetőségi listát.

Az Acoustimass® modul állapotjelzője

Az Acoustimass modul hátoldalán lévő állapotjelző tájékoztatást ad a rendszer működéséről.

Állapotjelző működése	Az Acoustimass modul állapota
Borostyánsárga	Csatlakoztatva a konzolhoz.
Villogó borostyánsárga	Nem csatlakozik a konzolhoz.
Lassan villogó borostyánsárga	Készen áll a vezeték nélküli csatlakozásra a konzolhoz.
Piros	Rendszerhiba.

Hibaelhárítás

Probléma	Teendő
Nincs áram	<ul style="list-style-type: none">• Ellenőrizze az Acoustimass® modul, a hangsugárzó és a konzol tápkábelének csatlakozását.• Dugja be újra stabilan az Acoustimass modul, a hangsugárzó és a konzol tápkábelét egy váltakozó áramú elektromos hálózati aljzatba.• Kapcsolja be a rendszert a távvezérlővel.
Nincs hang	<ul style="list-style-type: none">• Kapcsolja vissza a rendszer hangját.• Növelje a hangerőt.• Csatlakoztassa az Acoustimass modult, a hangsugárzót és a konzolt egy váltakozó áramú elektromos hálózati aljzathoz.• A hangszórókábelt a Speakers Connections csatlakozóba dugja be, ne a Bose® Link csatlakozóba.• Dugja be a HDMI™-kábelt a tévé ARC vagy Audio Return Channel feliratú csatlakozójába. Ha a tévé nem rendelkezik HDMI ARC csatlakozóval, használjon egy másodlagos hangkábelt a HDMI-kábel mellett (lásd: 14. oldal).• Másodlagos hangkábel használata esetén dugja be a kábelt a tévé Output vagy OUT csatlakozójába (ne az Input vagy IN csatlakozót használja).• Ellenőrizze a hangsugárzó, a tévé és a csatlakoztatott források kábeleinek csatlakozását.• Ha a forrás a tévéhez csatlakozik, válassza ki a tévé megfelelő bemenetét (lásd: 26. oldal).• Váltson a CEC „Alternate On” és „Default On” beállítása között (lásd: 32. oldal).• Húzza ki a fejhallgató csatlakozóját, ha nem használja.• Ha a forrást a  csatlakozóhoz csatlakoztatja, engedélyezze az Audio in beállítást a Rendszer menüben (lásd: 32. oldal).• Ha fejhallgatót csatlakoztatott a  csatlakozóhoz, engedélyezze a Headphones beállítást a Rendszer menüben (lásd: 32. oldal).• Ha a Cannot find Acoustimass hibaüzenet látható, párosítsa az Acoustimass modult a konzollal (lásd: 37. oldal).• Állítsa alaphelyzetbe a rendszert (lásd: 38. oldal).
Hang hallható a tévé hangszóróiból	<ul style="list-style-type: none">• Dugja be a HDMI-kábelt a tévé ARC vagy Audio Return Channel feliratú csatlakozójába (ha van ilyen).• Kapcsolja ki a tévé hangszóróit (lásd a tévé kezelési útmutatóját).• Csökkentse a tévé hangerejét a minimálisra.
Nincs videojel, vagy gyenge videojel	<ul style="list-style-type: none">• Váltson egy másik forrásra, majd az érintett forráshoz visszatérve próbálja meg újra létrehozni a jelet.• Húzza ki, majd dugja vissza az érintett forrás HDMI-kábelét.• Húzza ki, majd dugja vissza a konzol és a tévé közötti HDMI-kábelt.• Kapcsolja ki, majd be az érintett forrást, a tévét és a konzolt.• Ha valamely HDMI™-forráshoz az optikai, analóg vagy digitális koaxiális kábelt rendelte hozzá, akkor a rendszer menüjében állítsa vissza Auto/TV (Default) beállításra. Lásd: 33. oldal.



Probléma	Teendő
A távvezérlő nem működik, vagy akadozik a működése.	<ul style="list-style-type: none"> • Az elemeken feltüntetett + és – jelöléseket igazítsa a foglalatban látható jelölésekhez (lásd: 19. oldal). • Cserélje ki az elemet (lásd: 19. oldal). • Nyomja meg a távvezérlőn lévő hangerő gombot, és ellenőrizze, hogy a megfelelő forrás villan-e fel. • Távolítsa el a védőfóliát a konzolról. • CEC használata esetén: <ul style="list-style-type: none"> - A távvezérlőt irányítsa a konzolra. - Használja a Nincs mindig bekapcsolva beállítást (lásd: 32. oldal). - Tiltsa le a CEC használatát a rendszeren (lásd: 32. oldal) és programozza be a távvezérlőt a forrás vezérlésére (lásd: 24. oldal). • Ha beprogramozta a távvezérlőt a forrás vezérlésére: <ul style="list-style-type: none"> - A távvezérlőt irányítsa a megfelelő forrásra. - Győződjön meg róla, hogy a forrás márkájának megfelelő kódot adta meg. - Programozza be a távvezérlőt egy másik kóddal (lásd: 24. oldal).
A rendszer nem szinkronizál a megfelelő forrással, késés után a nem megfelelő forrás választja (CEC).	<ul style="list-style-type: none"> • Használja a Nincs mindig bekapcsolva beállítást (lásd: 32. oldal). • Tiltsa le a CEC használatát a forráson (további információkat a forrás kezelői útmutatójában talál). • Tiltsa le a CEC használatát a rendszeren (lásd: 32. oldal) és programozza be a távvezérlőt a forrás vezérlésére (lásd: 24. oldal).
A CEC inkonzisztens vagy nem működik	<ul style="list-style-type: none"> • Használja a Nincs mindig bekapcsolva beállítást (lásd: 32. oldal). • Tiltsa le a CEC használatát a forráson (további információkat a forrás kezelői útmutatójában talál). • Tiltsa le a rendszeren a CEC használatát (lásd: 32. oldal), és programozza be a távvezérlőt (lásd: 24. oldal).
Gyenge vagy torz hang	<ul style="list-style-type: none"> • Távolítsa el a védőfóliákat a rendszerről. • Ellenőrizze a hangsugárzó, a tévé és a csatlakoztatott források kábeleinek csatlakozását. • Ha a Cannot find Acoustimass hibaüzenet látható: <ul style="list-style-type: none"> - Dugja be az Acoustimass® modult. - Párosítsa az Acoustimass modult a konzollal (lásd: 37. oldal). • Az analóg vagy a  csatlakozó használata esetén csökkentse a forrás hangerejét. • Állítsa vissza a rendszer gyári beállításait (lásd: 38. oldal), és hajtsa végre az ADAPTiQ® hangkalibrációt (lásd: 21. oldal).
Szakadozó hang	<ul style="list-style-type: none"> • Ellenőrizze a hangsugárzó, a tévé és a csatlakoztatott források kábeleinek csatlakozását. • Vigye távolabb a rendszert az esetleges interferenciát okozó eszközöktől, például vezeték nélküli útvalasztótól, televíziótól, mikrohullámú sütőtől, stb. • Váltson a CEC „Alternate On” és „Default On” beállítása között (lásd: 32. oldal).

Ápolás és karbantartás

Probléma	Teendő
A hálózat beállítása nem sikerült	<ul style="list-style-type: none">• Csatlakoztassa a rendszert az elektromos hálózathoz.• Válassza ki a megfelelő hálózatnevet és írja be a jelszót.• A készüléket és a SoundTouch™ rendszert ugyanahhoz a Wi-Fi-hálózathoz csatlakoztassa.• Helyezze a vezeték nélküli adaptert az útválasztó hatósugarába.• Engedélyezze a Wi-Fi használatát azon a készüléken (mobilkészüléken vagy számítógépen), amelyet az üzembe helyezéshez használ.• Ha a hálózat neve nem látható, vagy a hálózat rejtett, válassza a Kézi csatlakozás egy másik hálózathoz opciót a CSATLAKOZÁS AZ OTTHONI WI-FI-HÁLÓZATHOZ képernyőn.• Zárja be a többi nyitott alkalmazást.• Ha az üzembe helyezéshez számítógépet használ, a tűzfal beállításai között ellenőrizze, hogy a SoundTouch™ alkalmazás és a SoundTouch™ zenei kiszolgáló az engedélyezett programok között van-e.• A www.SoundTouch.com webhely betöltésével tesztelje az internetkapcsolatot.• Indítsa újra a mobilkészüléket vagy a számítógépet és az útválasztót.• Távolítsa el az alkalmazást, állítsa vissza az adaptert, és kezdje elölről a telepítést.
Nem játszható le <i>Bluetooth</i> ®-audió	<p>A rendszeren:</p> <ul style="list-style-type: none">• Párosítson egy eszközt (30. oldal).• Próbáljon egy másik eszközt párosítani.• Lásd a „Nincs hang” című részt.• Először állítsa be a SoundTouch™ alkalmazást, majd végezze el a rendszerfrissítéseket.• A SoundTouch™ alkalmazás segítségével törölje a rendszer párosítási listáját.<ul style="list-style-type: none">- Lépjen be a FELFEDEZÉS > BEÁLLÍTÁSOK > Rendszerek menüpontba, és válassza ki a SoundTouch™ rendszert.- Nyissa meg a <i>Bluetooth</i>® elemet, és törölje a párosítási listát. <p>A mobileszközön:</p> <ul style="list-style-type: none">• Tiltsa le és engedélyezze újra a <i>Bluetooth</i> funkciót.• Távolítsa el a hangszórót a <i>Bluetooth</i> menüből. Végezze el ismét a párosítást.• Tekintse meg a <i>Bluetooth</i>-kompatibilis eszköz dokumentációját.

Ha a konzol nem találja az Acoustimass® modult

Az Acoustimass modult és a konzolt a gyárban párosították egymással. Ha a kijelzőn mégis a **Cannot find Acoustimass** (Nem található az Acoustimass modul) hibaüzenet látható, végezze el a párosítást az alábbiak szerint:

1. Húzza ki az Acoustimass modult.
2. Nyomja meg a  gombot a távvezérlőn.
3. Nyomja meg a  gombot többször, amíg a kijelzőn meg nem jelenik a **15 PAIR ACOUSTIMASS** felirat.
4. Nyomja meg az  gombot.
A kijelzőn megjelenik a Plug in Acoustimass (Dugja be az Acoustimass modult) utasítás.
5. Csatlakoztassa a tápkábelt egy váltakozó áramú, működő elektromos hálózati aljzathoz.

Miután az Acoustimass modul sikeresen csatlakozott a konzolhoz, a kijelzőn megjelenik a **Pairing complete** (Párosítás kész) felirat.

Megjegyzés: Ha jelentős vezeték nélküli interferencia lép fel, és ezért alternatív csatlakozási módot kell alkalmaznia, forduljon az ügyfélszolgálatához.

Az ADAPTiQ® hangkalibrációs eljárás hibaüzenetei

Hallgassa meg a hangos üzeneteket, amelyek a következő hibákra hívhatják fel a figyelmét:

Hibaüzenet	Probléma	Teendő
1	Az ADAPTiQ fejhallgatón lévő mikrofon nem érzékeli a hangot.	<ul style="list-style-type: none"> • Ellenőrizze a hangszóró kábeleinek csatlakozását. • Győződjön meg róla, hogy az ADAPTiQ fejhallgató felső részén lévő mikrofonnyílást semmi sem takarja. • Lehet, hogy az ADAPTiQ fejhallgató megsérült. A Bose® ügyfélszolgálatától rendeljen cserealkatrészt. Nézze meg a dobozban található elérhetőségi listát.
2	A szobában túl nagy a hangzavar.	Indítsa újra az ADAPTiQ hangkalibrációs eljárást akkor, amikor a szobában csend van.
3	Az ADAPTiQ fejhallgató túl közel van a hangszórókhöz	Vigye távolabb az ADAPTiQ fejhallgatót a hangszóróktól.
4	A hangterek túl hasonlóak.	Válasszon az előző hangtértől kb. 3–6 méter távolságra lévő másik hangteret.
5	Az ADAPTiQ fejhallgató mozgás miatt nem képes elvégezni a méréseket.	Tartsa mozdulatlanul a fejét.

A hiba elhárítása után újra kell indítani az ADAPTiQ hangkalibrációs eljárást (lásd: 21. oldal).

Ha ezektől eltérő hibaüzenetet hall, további utasításokért hívja a Bose ügyfélszolgálatát. Nézze meg a dobozban található elérhetőségi listát.

Ápolás és karbantartás

A rendszer gyári beállításainak visszaállítása

A probléma megoldása érdekében állítsa vissza a System (Rendszer) menüt és az ADAPTiQ® hangkalibrációt a gyári beállításokra.

1. Nyomja meg a **SYSTEM** gombot a távvezérlőn.
2. Nyomja meg a **▼** gombot többször, amíg a képernyőn meg nem jelenik a **16 FACTORY RESET** felirat.
3. Nyomja meg az **5** gombot.
A rendszer visszaáll a gyári beállításokra.
4. Hajtsa végre az ADAPTiQ hangkalibrációt (lásd: 21. oldal).

Forrás gomb visszaállítása a távvezérlőn

Ha hibát tapasztal a távvezérlő forrás gombjának működésében, állítsa vissza a forrás gombot a gyári beállításra.

Az eljárás végrehajtása után a forrás gomb CEC módba áll vissza.

1. Nyomja meg és tartsa lenyomva a megfelelő forrás gombját a távvezérlőn, amíg mind a hat forrás gomb fel nem villan, majd engedje fel a gombot.
Csak a forrásnak megfelelő gomb villan fel.
2. A számgombok segítségével írja be a **0140** kódot.

Szervizcsatlakozók a Acoustimass® modulon

A szerviz- és adatcsatlakozók kizárólag szervizelési célokat szolgálnak. Ne dugjon semmilyen kábelt ezekbe a csatlakozókba.

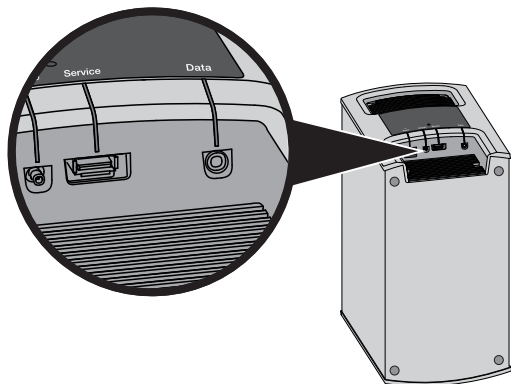

Tisztítás

- A rendszer felületét puha, száraz kendővel tisztítsa.
- Ne használjon semmilyen spray-t a rendszer közelében. Ne használjon semmilyen oldószert, vegyi anyagot vagy alkoholt, ammóniát vagy dörzsölőszert tartalmazó tisztítószert.
- Ügyeljen arra, hogy ne kerülhessen folyadék a rendszer nyílásaiba.

Ügyfélszolgálat

A rendszer használatával kapcsolatos további információk:

- SoundTouch.com
- Forduljon a Bose® ügyfélszolgálatához. Nézze meg a dobozban található elérhetőségi listát.

Korlátozott garancia

A rendszerre korlátozott garancia vonatkozik. A korlátozott garanciával kapcsolatos részletes tudnivalókat a termék dobozában található termékregisztrációs kártyán találja. A regisztrálás lépéseit is ez a lap tartalmazza. A regisztráció elmulasztása nem befolyásolja a korlátozott garanciára való jogosultságát.

A termékhez mellékelt garanciális útmutatón szereplő feltételek Ausztráliában és Új-Zélandon nem érvényesek. Az Ausztráliában és Új-Zélandon érvényes garanciával kapcsolatos részletes tudnivalókért keresse fel weboldalunkat a www.Bose.com.au/warranty vagy a www.Bose.co.nz/warranty címen.

Műszaki adatok

Acoustimass® modul

Névleges teljesítmény: 100–240 V \sim 50/60 Hz 150 W

Konzol

Névleges teljesítmény: 100–240 V \sim 50/60 Hz 60 W

Hangsugárzó

Névleges teljesítmény: 100–240 V \sim 50/60 Hz 60 W

Függelék: Üzembe helyezés számítógép segítségével

Fontos üzembe helyezési információk

- A rendszert okostelefon vagy táblagép használata helyett számítógép segítségével is beállíthatja.
- Az Ön Wi-Fi®-hálózatához csatlakozó számítógépet használjon.
- Azt a számítógépet használja, amelyiken a zenetárat is tárolja.
- Ehhez szükség van a mellékelt USB-kábelre.*
- Ne csatlakoztassa az USB-kábelt, amíg az alkalmazás arra utasítást nem ad.

* A rendszer hátoldalán lévő *SETUP A USB* aljzat csak számítógépes üzembe helyezéshez való. Az USB-csatlakozók nem alkalmasak okostelefonok, táblagépek és hasonló eszközök töltésére.

Üzembe helyezés asztali számítógép segítségével

Ha asztali számítógépet használ, a rendszer üzembe helyezéséhez tegye a konzolt és a SoundTouch™ vezeték nélküli adaptert a számítógép közelébe. Az üzembe helyezési folyamat közben az alkalmazás utasítja a számítógép és a vezeték nélküli adapter csatlakoztatására az USB-kábellel (átmenetileg).

Az üzembe helyezés után húzza ki az USB-kábelt a konzolból és a számítógépből, majd tegye a rendszert a végleges helyére.

A rendszer üzembe helyezése számítógép segítségével

1. Nyisson meg egy böngészőt a számítógépén, majd látogasson el a:
SoundTouch.com/app
Tipp: Azt a számítógépet használja, amelyiken a zenei könyvtárat tárolja.
2. Töltse le, és futtassa a SoundTouch™ alkalmazást.
3. Csatlakoztassa a rendszert az otthoni hálózathoz (lásd: 22. oldal).
Az alkalmazás végigvezeti Önt a telepítés folyamatán.



746956-0010

BOSE[®]

©2015 Bose Corporation, The Mountain,
Framingham, MA 01701-9168 USA
AM746956 Rev. 00