

BOSE[®]

 **SoundTouch[®] 130**
home theater system



Brugervejledning • Bedienungsanleitung
Gebruikershandleiding • Käyttöohje
Manuale di istruzioni • Kezelési útmutató
Brukerveiledning • Podręcznik użytkownika
Manual do proprietário • Bruksanvisning

Viktige sikkerhetsinstruksjoner

Les denne brukerveiledningen nøye, og oppbevar den for fremtidig referanse.



Lynet med pilhodesymbolet i en likesidet trekant, varsler brukeren om at det finnes uisolert, farlig spenning i systemkabinettet som kan være kraftig nok til å utgjøre en risiko for elektrisk støt.



Utropstegnet i en likesidet trekant varsler brukeren om at det finnes viktige drifts- og vedlikeholdsinstruksjoner i brukerveiledningen.



ADVARSLER:

- For å redusere faren for brann eller elektrisk støt må produktet ikke utsettes for regn eller fuktighet.
- Ikke utsett dette apparatet for drypp eller sprut, og ikke plasser gjenstander fylt med væske, for eksempel vaser, på eller nær apparatet. Som med alle elektroniske produkter må du passe på at det aldri kommer væske inn i noen del av produktet. Eksponering for væsker kan føre til funksjonsfeil og/eller brannfare.
- Bytt bare ut med alkalisk AA-batteri (IEC LR06) (eller batterier).
- Ikke plasser kilder til bar ild, for eksempel tente stearinlys, på eller nær produktet.



FORSIKTIG:

- Ikke utfør uautoriserte endringer på produktet. Dette kan kompromittere sikkerheten, overholdelse av regelverk og systemytelse, og kan oppheve garantien.
- Langvarig eksponering for høy musikk kan føre til hørselskade. Det er tryggest å unngå høyt volum når du bruker hodetelefoner, spesielt over lengre perioder.



ADVARSEL: Inneholder små deler som kan medføre fare for kvelning, Ikke egnet for barn under 3 år.



ADVARSEL: Dette produktet inneholder magnetisk materiale. Kontakt lege hvis du har spørsmål om dette kan påvirke drift av implantert medisinsk utstyr.

MERKNADER:

- Produktetiketten er plassert på undersiden av konsollen.
- Hvis støpselet eller apparatkoplingen brukes til å koble fra enheten, må støpselet være lett tilgjengelig.
- Dette produktet må bare brukes innendørs. Det er verken utformet for eller testet for utendørs bruk, i fritidskjøretøyer eller på bærer.
- Høyttalerkabelen og signalkabler som leveres med systemet, er ikke godkjent for montering i veggen. Sjekk dine lokale byggeforskrifter for riktig type ledning og kabel som kreves for montering i veggen.

Viktige sikkerhetsinstruksjoner

1. Les disse instruksjonene.
2. Oppbevar disse instruksjonene.
3. Følg alle advarsler.
4. Følg alle instruksjoner.
5. Ikke bruk apparatet i eller nær vann.
6. Rengjør bare med en ren klut.
7. Ikke blokker noen av ventilasjonsåpningene. Plasser i henhold til produsentens instruksjoner.
8. Ikke plasser i nærheten av varmekilder, for eksempel radiatorer, varmeapparater, ovner eller andre apparater (herunder forsterkere) som produserer varme.
9. Beskytt strømforsyningen eller ledningen fra å bli tråkket på eller klemt, spesielt ved plugg, stikkontakter og punkt der den kommer ut fra apparatet.
10. Bruk kun tilbehør/utstyr som er spesifisert av produsenten.
11. Trekk ut støpselet under tordenvær eller når det ikke skal bruke i en lengre periode.
12. Overlat all service til kvalifisert personell. Service er nødvendig når apparatet har blitt skadet, for eksempel at strømforsyningen eller ledningen er skadet, væske har blitt sølt på eller gjenstander har falt inn i apparatet, apparatet har blitt utsatt for regn eller fuktighet, apparatet fungerer ikke slik det skal eller det har blitt sluppet ned.

Informasjon om regelverk

Merk: Dette utstyret er testet og funnet å overholde grenseverdiene for digitale utstyrsenheter av klasse B, som beskrevet i del 15 av FCC-regelverket. Disse grenseverdiene er beregnet på å sikre rimelig beskyttelse mot skadelig radiofrekvensenergi ved installasjon i boligmiljø. Utstyret genererer, bruker og kan avgi radiofrekvensenergi. Hvis det ikke installeres og brukes i overensstemmelse med instruksene, kan utstyret forårsake skadelig forstyrrelse av radiokommunikasjon. Det kan likevel ikke garanteres at slik forstyrrelse ikke vil kunne oppstå ved en gitt installasjon. Dersom dette utstyret skulle forårsake skadelig forstyrrelse for radio- eller TV-mottak, hvilket kan avgjøres ved å slå utstyret av og på igjen, oppfordres brukeren til å søke å avhjelpe forstyrrelsen med ett eller flere av følgende tiltak:

- Flytte mottakerantennen, eller orientere den annerledes.
- Øke avstanden mellom utstyret og radio- eller TV-mottakeren.
- Koble utstyret til en annen elektrisk krets enn den som radio- eller TV-mottakeren er tilkoblet.
- Ta kontakt med forhandleren eller en erfaren radio/TV-installatør for hjelp.

Endringer eller modifikasjoner som ikke er uttrykkelig godkjent av Bose Corporation, kan frata brukeren retten til å bruke utstyret.

Dette utstyret overholder del 15 av FCC-regelverket og Industry Canada-lisensunntak (RSS-standard(er)). Bruk av enheten er underlagt følgende to betingelser: (1) Dette utstyret skal ikke forårsake skadelig interferens, og (2) dette utstyret skal akseptere all mottatt interferens, herunder interferens som kan føre til uønsket virkemåte for utstyret.

Trådløs SoundTouch-adapter

Utstyret må monteres og bruke med en minimumsavstand på 20 cm (8 tommer) mellom utstyret og kroppen.

Dette klasse B-apparatet samsvar med kanadiske ICES-003.

CAN ICES-3 (B) / NMB-3 (B)

Dette utstyret samsvarer med radiostrålingsgrensene i FCC og Industry Canada RF som er angitt for den generelle befolkningen. Det må ikke plasseres på samme sted eller brukes i forbindelse med andre antenner eller sendere.



Kasser brukte batterier på riktig måte i henhold til lokale bestemmelser. Må ikke brennes.



Dette symbolet betyr at produktet ikke må kasseres som husholdningsavfall, og at det skal leveres til en passende innsamlingsanlegg for gjenvinning. Riktig håndtering og gjenvinning bidrar til å beskytte naturressurser, helse og miljø. Hvis du vil ha mer informasjon om avhending og resirkulering av dette produktet, kan du kontakte kommunen, renovasjonstjenesten eller butikken der du kjøpte dette produktet.



Bose Corporation erklærer herved at dette produktet er i samsvar med grunnleggende og andre relevante krav i henhold til direktiv 1999/5/EC og alle andre gjeldende krav i EU-direktiver. Den fullstendige overholdelseserklæringen finner du på www.Bose.com/compliance

Navn på og innhold i giftige eller skadelige stoffer eller bestanddeler

Delnavn	Giftige eller skadelige stoffer eller bestanddeler					
	Bly (Pb)	Kvikksølv (Hg)	Kadmium (Cd)	Hekksvalent (CR(VI))	Polybromerte bifenyler (PBB)	Polybromerte difenyletere (PBDE)
PCBer	X	O	O	O	O	O
Metaldeler	X	O	O	O	O	O
Plastikkdeler	O	O	O	O	O	O
Høytalere	X	O	O	O	O	O
Kabler	X	O	O	O	O	O

Denne tabellen er klargjort i henhold til krav i SJ/T 11364.
O: Angir at dette giftige eller farlige stoffet som finnes i alle de homogene materialene i denne delen, er under grensekravene i GB/T 26572.
X: Angir at dette giftige eller farlige stoffet som finnes i minst én av de homogene materialene i denne delen, er under grensekravene i GB/T 26572

Informasjon om regelverk

Fyll ut og oppbevar for senere bruk:

Serienumrene finner du på kontaktpanelet på Acoustimass®-modulen og på emballasjen for fjernkontrollen.

Modellnummer: _____

Serienummer for systemet: _____

Serienummer for fjernkontrollen: _____

Serienummer for konsollen: _____

Serienummer for lydplanken: _____

Kjøpsdato: _____

Vi foreslår at du oppbevarer kvitteringen sammen med brukerveiledningen.

Produksjonsdato: Det første uthevede sifferet i serienummeret er produksjonsåret. 5 er 2005 eller 2015.

Importør for Kina: Bose Electronics (Shanghai) Company Limited, Part C, Plan 9, No. 353 North Riyang Road, Kina (Shanghai) Pilot Free Trade Zone

Importør for EU: Bose Products B.V., Gorslaan 60, 1441 RG Purmerend, Nederland

Importør for Taiwan: Bose Taiwan Branch, 9F-A1, No.10, Section 3, Minsheng East Road, Taipei City 104, Taiwan

App Store er et tjenestemerke for Apple, Inc.

Amazon, Kindle og Fire er varemerker for Amazon, Inc. eller dets datterselskaper.

Android og Google Play er varemerker for Google, Inc.

Blu-ray Disc™ og Blu-ray™ er varemerker for Blu-ray Disc Association.

Navnet *Bluetooth*® og logoene er registrerte varemerker som tilhører Bluetooth SIG, Inc. All Bose Corporations bruk av disse varemerkene er på lisens.



Produsert på lisens fra Dolby Laboratories. Dolby og det doble D-symbolet er varemerker for Dolby Laboratories.



Se <http://patents.dts.com> for DTS-patenter. Produsert på lisens fra Digital Theater Systems, INC. DTS, symbolet, & DTS og symbolet sammen er registrerte varemerker, og DTS Digital Surround er et varemerke for DTS, Inc. © DTS, Inc. Med enerett.



HDMI og HDMI High-Definition Multimedia Interface og HDMI-logoen er varemerker eller registrerte varemerker for HDMI Licensing LLC i USA og andre land.



iHeartRadio er et registrert varemerke for iHeartMedia, Inc.

Dette produktet har innebygd Spotify-programvare som er underlagt tredjepartslisens som finnes her:

www.spotify.com/connect/third-party-licenses.

Spotify er et registrert varemerke som tilhører Spotify AB.

SoundTouch og designen med den trådløse noten er registrerte varemerker for Bose Corporation i USA og andre land.

Wi-Fi er et registrert varemerke for Wi-Fi Alliance.

© 2017 Bose Corporation. Ingen del av dette produktet kan reproduseres, endres, distribueres eller brukes på annen måte uten å ha innhentet skriftlig tillatelse på forhånd.

Om SoundTouch® 130-systemet

Fordeler med systemet	8
Maskinvarefunksjoner	8
SoundTouch®-appen	8
Pakke ut systemet.....	9
Veiledning for plassering	10
Eksempel på systemplassering	10

Konfigurere Acoustimass®-modulen

Fest gummiføtter til Acoustimass-modulen.....	11
Koble Acoustimass-modulen til strøm	12

Konfigurere konsollen

Koble konsollen til TVen.....	13
Bruke HDMI™ ARC-kontakten	13
TVer uten HDMI™ ARC-kontakt	14
Koble konsollen til andre kilder	14
Koble til HDMI™-kompatible kilder	14
Koble til kilder som ikke er HDMI™-kompatible	15
Koble til kilder som bare spiller av lyd	15
Koble til den trådløse SoundTouch®-adapteren.....	15

Konfigurere lydplanken

Koble til lydplanken.....	16
Feste utvidelsesføttene til lydplanken (tilleggsutstyr).....	17
Veggmontering av lydplanken	17

Koble systemet til strøm

Koble lydplanken til strøm.....	18
Koble konsollen til strøm	18

Starte systemet

Sette inn batterier i fjernkontrollen.....	19
Slå systemet på og velge språk.....	19
Kontrollere lyden	20

Innhold

ADAPTiQ®

Kjøre ADAPTiQ®-lydkalibreringen.....	21
--------------------------------------	----

Konfigurere SoundTouch®

Legge til systemet på Wi-Fi-nettverket	22
Laste ned og installere SoundTouch®-appen	22
Koble systemet til Wi-Fi®-nettverket.....	22
Legge systemet til en eksisterende SoundTouch®-konto	22

Bruke systemet

Knapper på fjernkontrollen.....	23
Programmere universaljernkontrollen	24
Consumer Electronics Control	24
Teste HDMI™-tilkoblede kilder for CEC	24
Programmere fjernkontrollen til å styre kilden	25
Kildevalg.....	26
Velge en kilde som er koblet til Bose®-systemet.....	26
Velge en kilde som er koblet til TVen.....	26
Universalkildeknapper og konsollkontakter	26
Bruke  -knappen	27
SoundTouch®	27
Trådløs Bluetooth-teknologi	27
SIDE-AUX.....	27
Justere volumet	28
Funksjonsknapper	28
Programmere fjernkontroll som ikke er fra Bose®	28

Bruke SoundTouch®

Tilgang til SoundTouch®	29
Ved hjelp av SoundTouch®-appen.....	29
Bruke SoundTouch®-kilden	29
Få hjelp	29

Bluetooth®

Koble sammen en <i>Bluetooth</i> ®-enhet.....	30
Koble til en sammenkoblet <i>Bluetooth</i> ®-enhet	31
Bruke  -knappen.....	31
Bruke <i>Bluetooth</i> -funksjonen på den sammenkoblede enheten	31

Systeminformasjon

Bruke System-menyen	32
Feilmeldinger	33
Statusindikator for Acoustimass®-modul.....	33

Stell og vedlikehold

Feilsøking	34
Hvis konsollen ikke finner Acoustimass®-modulen.....	37
Feilmeldinger for ADAPTIQ®-lydkalibreringssystemet.....	37
Tilbakestille systemet til fabrikkinnstillinger	38
Tilbakestille en knapp på fjernkontrollen	38
Servicekontakter på Acoustimass®-modulen.....	38
Rengjøring	39
Kundestøtte.....	39
Begrenset garanti.....	39
Teknisk informasjon	39

Vedlegg: Bruke en datamaskin til konfigurasjon

Viktig konfigurasjonsinformasjon.....	40
Bruke en datamaskin til konfigurasjon	40
Konfigurere systemet med en datamaskin	40

Om SoundTouch® 130-systemet

Hjemmekinosystemet SoundTouch® 130 leverer Bose®-kvalitetslyd for videokilder, SoundTouch® og *Bluetooth*®-teknologi. Det representerer en elegant metode for å gi klar lyd med god romklang direkteavspilt trådløst til alle rom via Wi-Fi®-hjemmenettverket. Med SoundTouch® kan du strøme Internett-radio, musikkjenester og musikkbiblioteket ditt med et enkelt tastetrykk.

Hvis du har Wi-Fi hjemme, er du klar til å høre på favorittmusikken din i alle rom i huset.

Fordeler med systemet

- Avansert Bose-lydbehandling gir naturlig og naturtro lyd.
- ADAPTIQ®-lydkalibreringssystem optimaliserer lyd kvaliteten.
- Støtter CEC (Consumer Electronics Control).
- Få trådløs tilgang til Internett-radio, musikkjenester og musikkbiblioteket ditt.
- Få enkel tilgang til favorittmusikken din med seks personlige forhåndsinnstillinger.
- Trådløst oppsett med smarttelefonen eller nettbrettet.
- Fungerer med ditt eksisterende Wi-Fi-hjemmenettverk.
- Strømme musikk fra *Bluetooth*-enheter.
- Gratis SoundTouch®-app til datamaskinen, smarttelefonen eller nettbrettet.
- Bare legg til flere anlegg når du måtte ønske, for å høre musikk i flere rom.
- Et stort utvalg av lydsystemer fra Bose gjør at du kan velge rett løsning for hvert rom.

Maskinvarefunksjoner

- Displayet gir tilgang til systeminnstillinger og -informasjon.
- HDMI™-tilkobling gir enkelt oppsett og sikrer lyd med høy kvalitet fra tilkoblede kilder.
- Programmerbar universalfjernkontroll kan styre TV, kabel-/satellittboks og andre tilkoblede kilder.
- En trådløs Acoustimass®-modul som kan skjules, leverer slagkraftig basslyd.
- Høytalerne kan monteres på veggen (sett tilgjengelig separat).
- Den trådløse SoundTouch® series II-adapterer gjør det mulig å bruke SoundTouch® og *Bluetooth* på systemet.

SoundTouch®-appen

- Konfigurer og styr SoundTouch®-kilden fra smarttelefonen, nettbrettet eller datamaskinen.
- Bruk SoundTouch®-appen til enkelt å tilpasse forhåndsinnstillingene til din favorittmusikk.
- Utforsk radiostasjoner på Internett, musikkjenester og musikkbiblioteket ditt.
- Koble sammen, koble til og spill av lyd fra *Bluetooth*-enheter.
- Behandle innstillingene for SoundTouch®-systemet.

Om SoundTouch® 130-systemet

Pakke ut systemet

Pakke esken forsiktig ut, og kontroller at følgende deler følger med:

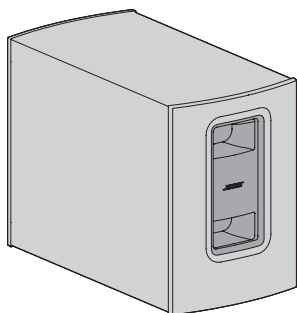

Acoustimass®-modul

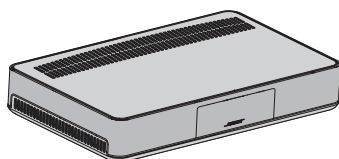

Konsoll



Acoustimass-strømledning



Konsoll-strømledning



Høytaler-strømledning

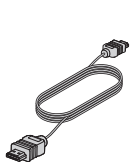

HDMI™-kabel



Høytaler-kabel

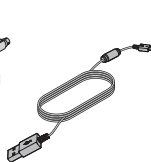

USB-kabel

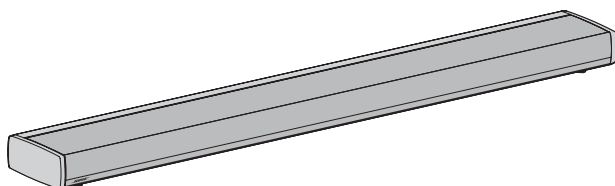

Høytalerenhet

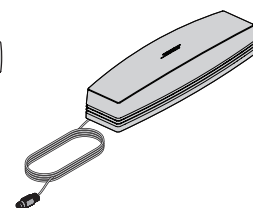

Trådløs SoundTouch®-adapter series II

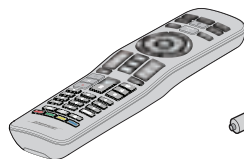

Universell fjernkontroll

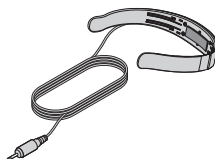

ADAPTiQ®-hodetelefoner



Gummiføtter

 Kan leveres med flere strømledninger. Bruk strømledningen for ditt område.

Merk: Ikke bruk systemet hvis deler av det er skadet. Kontakt din autoriserte Bose®-forhandler eller ring til kundestøtte for Bose. Se kontaktarket i esken.

Om SoundTouch® 130-systemet

Veiledning for plassering

Hold det trådløse utstyret borte fra systemet for å unngå forstyrrelser. Plasser systemet utenfor og borte fra metallkabinetter, andre lyd-/videokomponenter og direkte varmekilder.

Acoustimass®-modul	<ul style="list-style-type: none">• Plasser Acoustimass-modulen på gummiføttene langs samme vegg som TVen eller langs en annen vegg i den fremre tredjedelen av rommet.• Velg en stabil og jevn overflate. Vibrasjoner kan få Acoustimass-modulen til å bevege seg, særlig på glatte overflater som marmor, glass eller høyglanspolert tre.• Kontroller at det er en stikkontakt i nærheten.
Høytalerenhet	<ul style="list-style-type: none">• Plasser lydplanken foran TVen.• Ikke plasser lydplanken i et skap.• Kontroller at det er en stikkontakt i nærheten.
Konsoll	<ul style="list-style-type: none">• Plasser konsollen nær TVen. IKKE plasser TVen på konsollen.• Kontroller at det er en stikkontakt i nærheten.
SoundTouch® trådløs adapter	<ul style="list-style-type: none">• Plasser adapteren 0,3-1,8 m (1-6 fot) borte fra konsollen, Acoustimass®-modulen og andre trådløse enheter, for å unngå forstyrrelser.

Eksempel på systemplassering

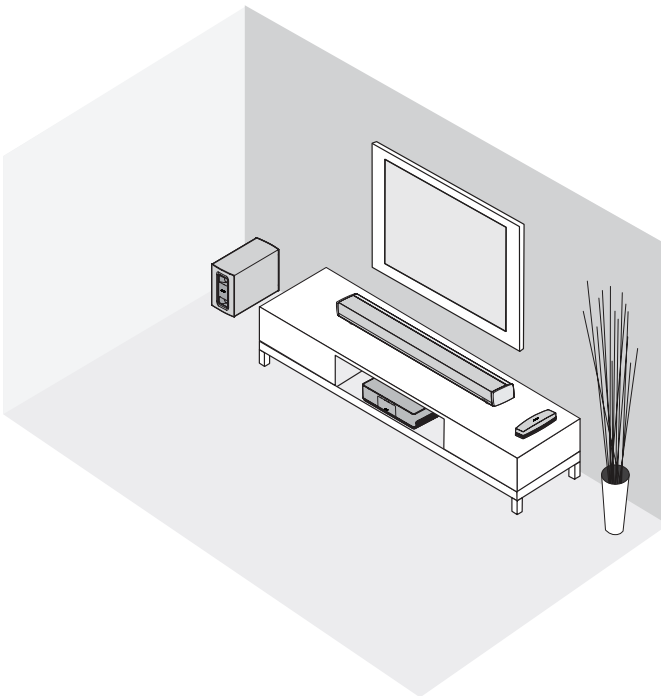

Fest gummiføtter til Acoustimass-modulen

Fest gummiføttene til Acoustimass-modulen for å beskytte gulvet.

1. Snu Acoustimass-modulen på en myk overflate, slik at oppsiden vender ned, for å beskytte den mot skader.
2. Fest gummiføtter på undersiden av Acoustimass-modulen.

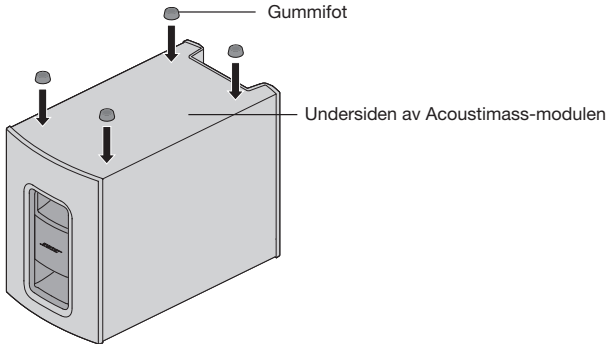

3. Plasser Acoustimass-modulen på føttene.

Forsiktig: Ikke plasser Acoustimass-modulen på forsiden, baksiden, siden eller toppen når den er i bruk.

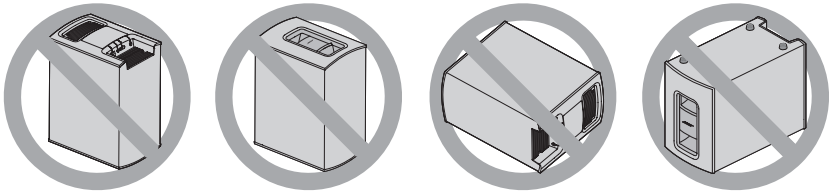

4. Fjern alle beskyttelsesfolier. Hvis de ikke fjernes, kan dette påvirke lydkvaliteten.

Konfigurere Acoustimass®-modulen

Koble Acoustimass-modulen til strøm

1. Plugg strømledningen inn i Power-kontakten på Acoustimass-modulen.

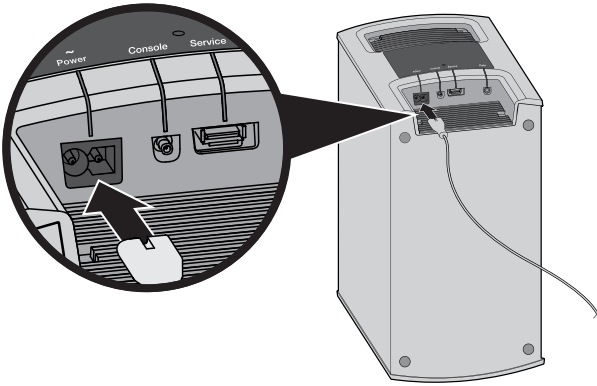

2. Plugg strømledningen inn i en stikkontakt.

Koble konsollen til TVen

Bruk TVens HDMI-kontakt som er merket **ARC** (Audio Return Channel) hvis tilgjengelig. Hvis TVen ikke har en HDMI ARC-kontakt, kan du se side 14.

Bruke HDMI™ ARC-kontakten

Bruk HDMI-kabelen fra Bose® for å koble konsollen til TVen.

1. Koble HDMI-tilkoblede kilder fra TVen, for eksempel kabel-/satellittboks, DVD- eller Blu-ray Disc™-spiller eller spillsystem.
2. Sett den andre enden av HDMI-kabelen fra Bose® inn i **TV (ARC)** -kontakten på konsollen.

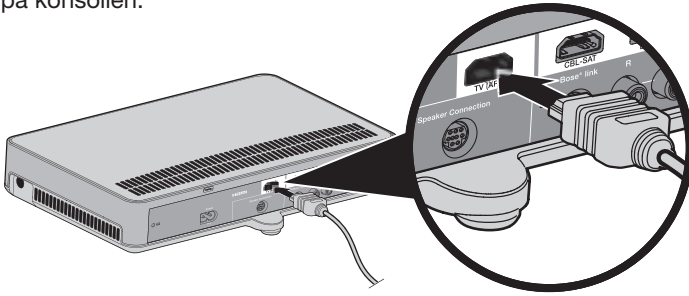

3. Sett den andre enden av HDMI-kabelen inn i **HDMI (ARC)**-kontakten på TVen.

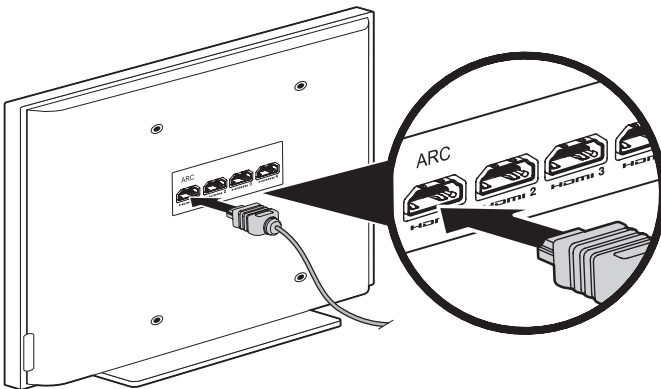

Konfigurere konsollen

TVer uten HDMI™ ARC-kontakt

Hvis TVen ikke har en HDMI ARC-kontakt, kan det hende du også må koble til konsollen med en optisk kabel, koaksialkabel eller analog stereolydkabel. Uten denne ekstratilkoblingen kan det hende du ikke hører lyd fra Bose®-systemet.

Bruk en ekstratilkobling i følgende konfigurasjoner:

- Du bruker interne kilder (for eksempel Internett-apper eller antenne).
- Du kobler kilder til TVen.

Se brukerveiledningen for TVen for mer informasjon.

Tips: Hvis TVen har IN- og OUT-lydkontaktpaneler, bruker du **OUT** for lyd for sekundærtilkoblingen.

Koble konsollen til andre kilder

Koble til HDMI™-kompatible kilder

Du kan koble konsollen til andre kilder, for eksempel kabel-/satellittboks, DVD-spiller, Blu-ray Disc™-spiller eller spillsystem, med en HDMI-kabel (tilgjengelig separat). Hvis kilden ikke er HDMI-kompatibel, kan du se side 15 for konfigurasjoner med enheter som ikke støtter HDMI.

1. Sett den ene enden av en HDMI-kabel inn i en **HDMI-utgangen** på kilden.
2. Sett den andre enden av HDMI-kabelen inn i en HDMI-kontakt på konsollen. Hvis du for eksempel vil koble til et spillsystem, kobler du en HDMI-kabel til **GAME**-kontakten.

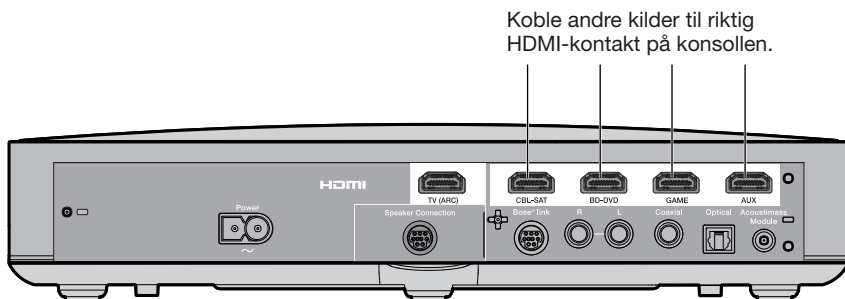

Koble til kilder som ikke er HDMI™-kompatible

Hvis kilden ikke er HDMI-kompatibel, kobler du den til TVen med lyd- og videokabler (tilgjengelig separat). Se brukerveiledningen for TVen for mer informasjon.

Tips: Hvis kilden har IN- og OUT-lydkontaktpaneler, bruker du **OUT** for lyd.

Koble til kilder som bare spiller av lyd

Hvis lydkilden, for eksempel en medie- eller CD-spiller, ikke er HDMI-kompatibel:

1. Koble kilden til konsollens optiske kontakt, koaksialkontakt, analoge kontakt eller SIDE AUX-kontakt ().

Merk: Du kan bruke en optisk kabel, koaksialkabel, analog kabel eller 3,5 mm lyd-kabel (tilgjengelig separat).

2. Angi optisk inngang, koaksialinngang, analog inngang eller SIDE AUX-inngang for tilhørende kilde. Du har tilgang til disse innstillingene ved hjelp av Systemmenyen (se side 32).

Koble til den trådløse SoundTouch®-adapteren

Koble adapteren til **Bose® link**-kontakten på konsollen.

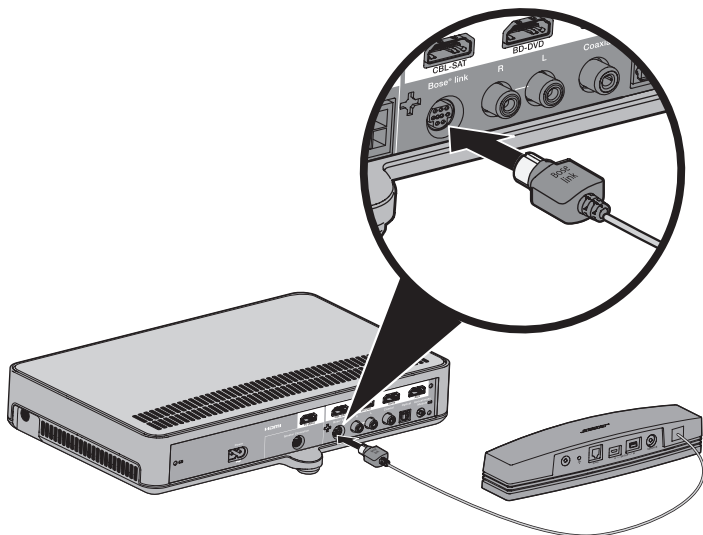

Konfigurere lydplanken

Koble til lydplanken

1. Sett den ene enden av høyttalerkabelen inn i **Speaker Connection**-kontakten på konsollen.

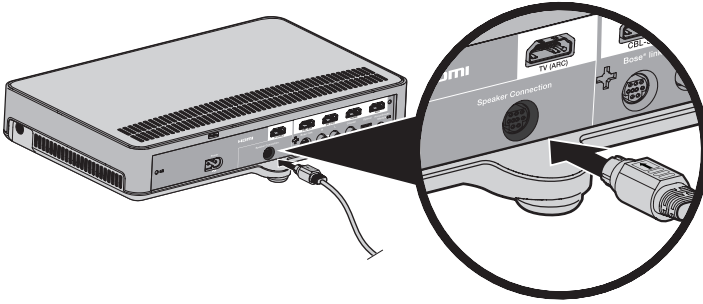

2. Sett den andre enden av høyttalerkabelen inn i **Audio IN**-kontakten på lydplanken.

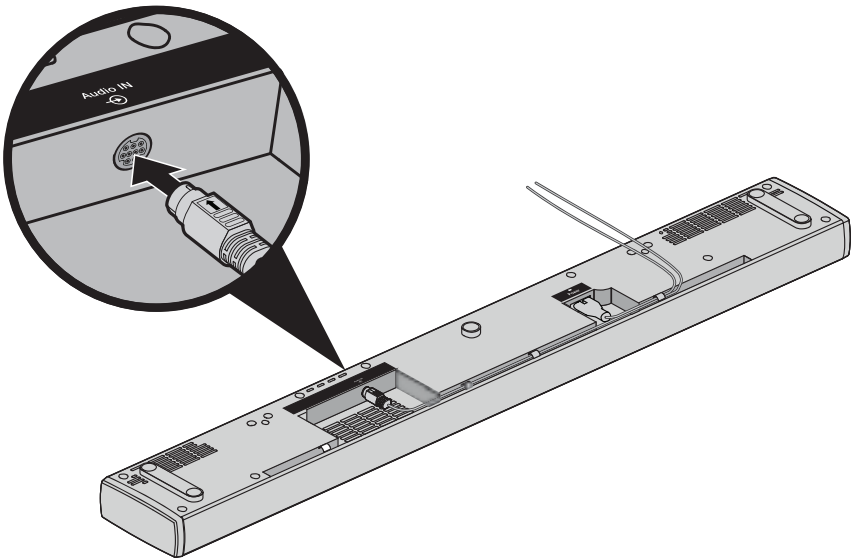

Feste utvidelsesføttene til lydplanken (tilleggsutstyr)

Fest utvidelsesføttene (tilleggsutstyr) for å heve lydplanken og lage plass under den.

1. Snu lydplanken på en myk overflate, slik at oppsiden vender ned, for å beskytte den mot skader.
2. Fest utvidelsesføttene til undersiden av lydplanken.

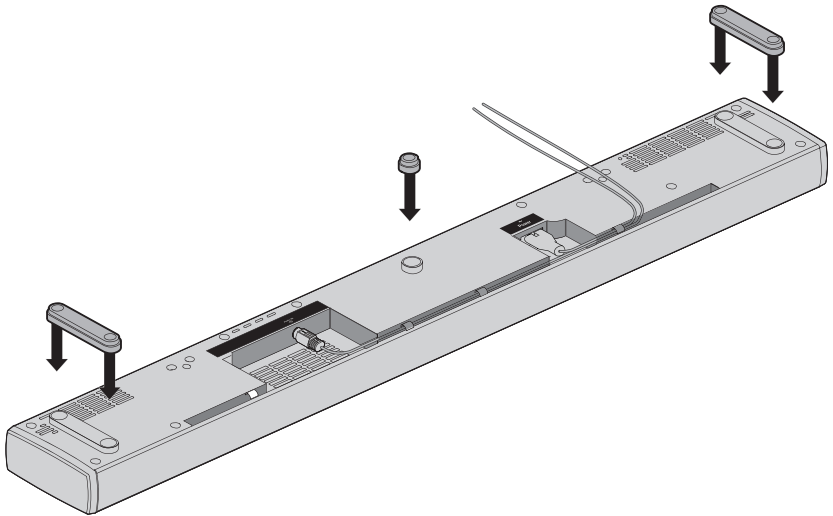

3. Plasser lydplanken på føttene.

Veggmontering av lydplanken

Du kan montere lydplanken på veggen. Hvis du vil kjøpe veggmonteringssettet WB-135, kan du kontakte den lokale Bose-forhandleren eller gå til www.Bose.com.

FORSIKTIG: Ikke bruk andre fester for å feste lydplanken.

Koble systemet til strøm

Koble lydplanken til strøm

1. Koble strømledningen til **Power**-kontakten på lydplanken.

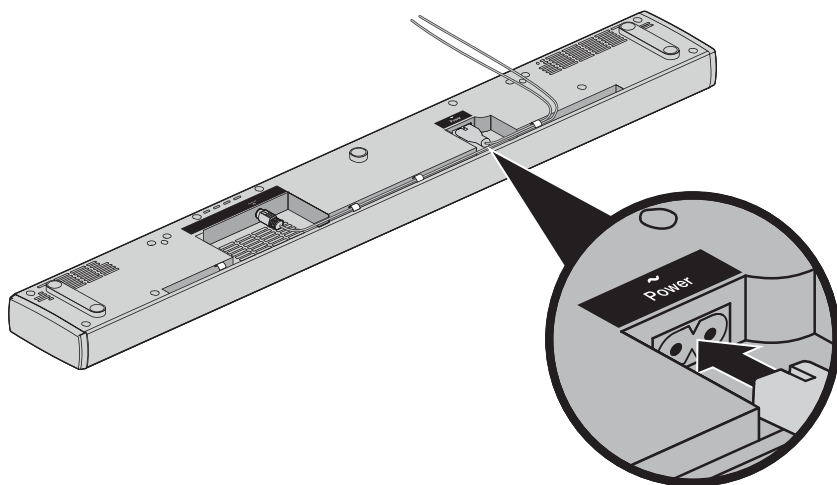

2. Plugg strømledningen inn i en stikkontakt.

Koble konsollen til strøm

1. Koble strømledningen til **Power**-kontakten ~ på systemet.

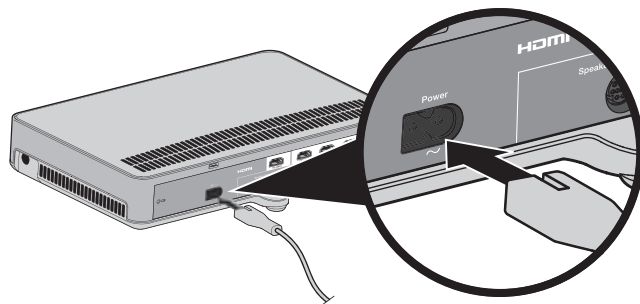

2. Plugg strømledningen inn i en stikkontakt.

Sette inn batterier i fjernkontrollen

1. Skyv batteridekslet av fra baksiden av fjernkontrollen for å åpne det.

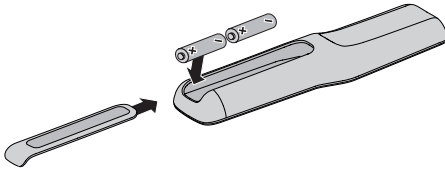

2. Sett inn de to medfølgende 1,5 V AA-batteriene (IEC-LR6). Pass på at symbolene + og - på batteriene stemmer overens med + og - inni batteribrønnen.
3. Skyv batteridekslet tilbake på plass.

Slå systemet på og velge språk

1. Trykk  på fjernkontrollen. Konsollen slås på, og **10 SPRÅK**  vises på displayet.

Merk: Etter første oppstart vises sist valgte kilde som standard.

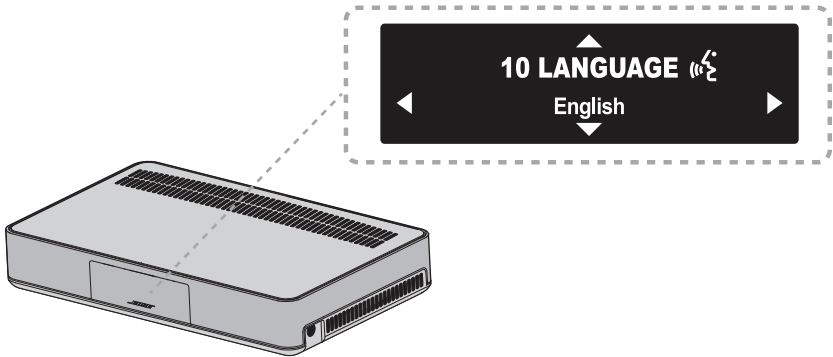

2. Trykk  og  for å velge språk.
3. Trykk .

Tips: Se etter -ikonet på System-menyen hvis du velger feil språk.

Systemet slås av etter 16 minutter med inaktivitet. Du kan deaktivere AUTO AV ved hjelp av System-menyen (se side 32).

Starte systemet

Kontrollere lyden

1. Slå TVen på.
2. Hvis du bruker kabel-/satellittboks eller andre kilder, slår du på kilden.
Tips: Hvis sekundærkilden er koblet til TVen, velger du tilhørende TV-inngang. Du må kanskje bruke en annen fjernkontroll.
3. Slå systemet på.
4. Trykk tilhørende kildeknapp.
5. Kontroller om det kommer lyd fra lydplanken.
6. Trykk  på fjernkontrollen. Pass på at det ikke kommer lyd fra TV-høytalerne.
Merk: Hvis du ikke hører lyd fra TV- eller Bose®-høytalerne, kan du se "Feilsøking" på side 34.

Kjøre ADAPTiQ®-lydkalibreringen

ADAPTiQ-lydkalibrering tilpasser systemets lyd til akustikken i lytteområdet ved å utføre fem lydmålinger. Hvis du vil utføre en lydkalibrering, må det være stille i rommet i ti minutter.

1. Sett ADAPTiQ-hodetelefonene på hodet.

Under ADAPTiQ-lydkalibreringen vil mikrofonen på toppen av hodetelefonene måle lydegenskapene for rommet for å fastslå optimal lyd kvalitet.

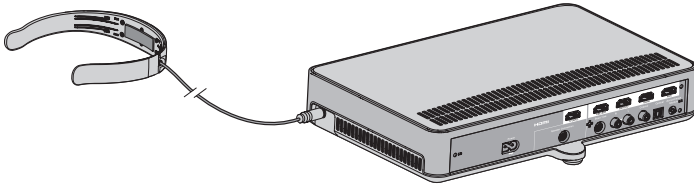

2. Sett kabelen for ADAPTiQ-hodetelefonene inn i -kontakten på konsollen.
3. Trykk **SYSTEM** på fjernkontrollen.
4. Trykk **▲** eller **▼** til **14 ADAPTiQ** vises på displayet.
5. Trykk **OK**.
6. Følg lydmeldingene til systemet har fullført kalibreringen.

Merk: Hvis du hører en feilmelding og ikke kan fullføre ADAPTiQ-lydkalibreringen, kan du se side 37.
7. Koble ADAPTiQ-hodetelefonene fra konsollen og oppbevar dem på et trygt sted.

Merk: Hvis du flytter eller monterer systemet, eller flytter på møbler, kjører du ADAPTiQ-lydkalibreringen på nytt for å sikre optimal lyd kvalitet.

Konfigurere SoundTouch®

Legge til systemet på Wi-Fi-nettverket

Du må du laste ned og installere SoundTouch®-appen på en smarttelefon eller et nettbrett som er koblet til nettverket. Hvis du ikke har en smarttelefon eller et nettbrett, kan du bruke en datamaskin på nettverket (se side 40).

Appen vil veilede deg gjennom konfigurasjon av systemet på nettverket.

Merk: Hvis du allerede har konfigurert SoundTouch® for et annet system, kan du se Legge systemet til en eksisterende SoundTouch®-konto.

Laste ned og installere SoundTouch®-appen

Hvis dette er første gang du konfigurerer et SoundTouch®-system, må du installere appen.

Last ned **Bose® SoundTouch®-kontrollerappen** på smarttelefonen eller nettbrettet.



**Bose® SoundTouch®
controller app**

- iOS-brukere: Last ned fra App Store
- Android™-brukere: Last ned fra Google Play™-butikken
- Amazon Kindle Fire-brukere: Last ned fra Amazon Appstore for Android

Koble systemet til Wi-Fi®-nettverket

Når du har installert appen, legger du systemet til nettverket:

1. Velg SoundTouch®-ikonet  på smarttelefonen eller nettbrettet for å starte appen.
2. Følg instruksjonene i appen for å fullføre konfigurasjonen, herunder å opprette en SoundTouch®-konto, legge til et musikkbibliotek og lege til musikkjenester.

Legge systemet til en eksisterende SoundTouch®-konto

Hvis du allerede har konfigurert SoundTouch® for et annet system, behøver du ikke å laste ned SoundTouch®-appen på nytt.

1. Trykk  på smarttelefonen eller nettbrettet for å åpne appen.
2. Velg **UTFORSK > INNSTILLINGER > Systemer > LEGG TIL SYSTEM**. Appen veileder deg gjennom konfigurasjonen.

Knapper på fjernkontrollen

Bruk fjernkontrollen til å styre kilder som er tilkoblet systemet, justere systemvolumet, bytte kanaler, bruke avspillingsfunksjoner, aktivere funksjoner på kabel-/satellittbokser og navigere i System-menyen.

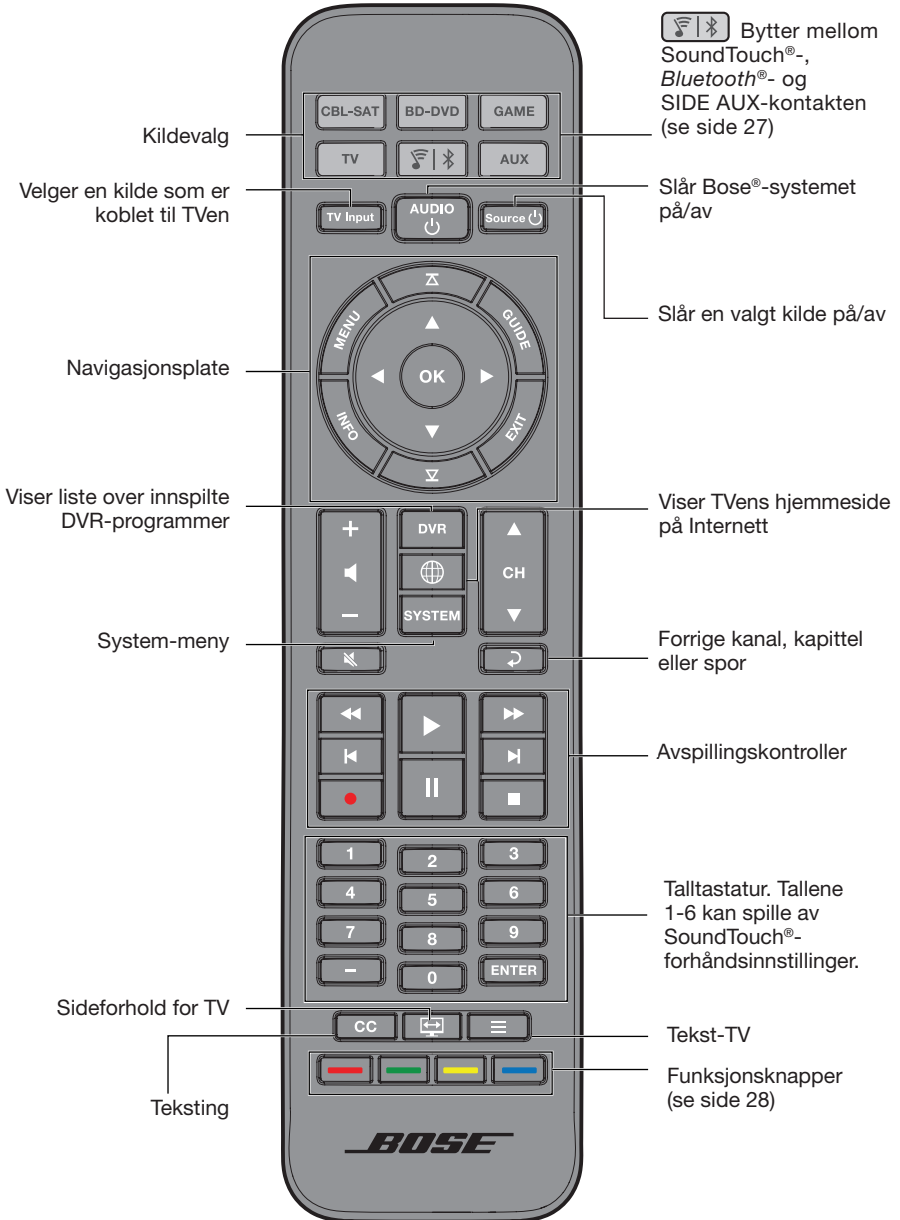

Bruke systemet

Programmere universaljernkontrollen

Du kan bruke fjernkontrollen til å styre TV, kabel-/satellittboks, DVD- eller Blu-ray Disc™-spiller, spillsystem, DVR eller andre AUX-kilder.

Consumer Electronics Control

Systemet støtter CEC (Consumer Electronics Control). CEC lar deg styre flere HDMI™-tilkoblede kilder uten å programmere fjernkontrollen. Du kan aktivere/deaktivere CEC ved hjelp av System-menyen (se side 32).

Det kan hende kilden støtter CEC, men refererer til det med en annet navn. Se brukerveiledningen for kilden for mer informasjon.

CEC styrer kilder som er koblet til HDMI-kontaktene på konsollen.

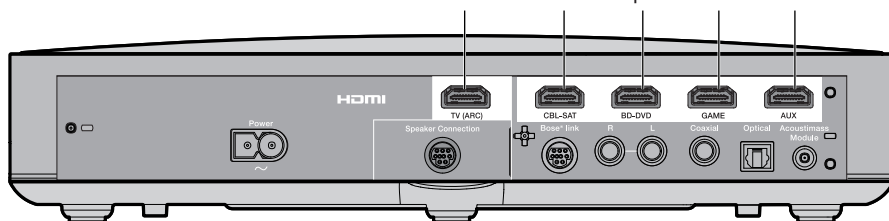

Tips: Det kan hende du må bruke systemmenyen på kilden eller TVen for å aktivere CEC. Se brukerveiledningen for kilden for mer informasjon.

Teste HDMI™-tilkoblede kilder for CEC

Hvis kildene svarer på de tilsvarende kildeknappene, behøver du ikke å programmere fjernkontrollen.

Merk: Det kan hende den HDMI-tilkoblede kilden ikke støtter CEC. Se brukerveiledningen for kilden for mer informasjon.

1. Slå på Bose®-systemet, TVen og kilden du tester.
2. Trykk en rekke knapper som tilsvarer funksjoner på kilden.
3. Trykk -knappen. Kilden slås av.

Hvis kilden ikke utfører en av funksjonene, kan du programmere fjernkontrollen til kilden (se side 25).

Programmere fjernkontrollen til å styre kilden

Hvis kilden ikke støtter CEC, kan du programmere universalfjernkontrollen til å styre kildene, for eksempel TV, kabel-/satellittboks, DVD-/Blu-ray Disc™-spiller, spillsystem eller DVR, ved å angi koden for kildemerket. Det kan finnes flere koder for kilden. Du må kanskje utføre denne fremgangsmåten flere ganger for å finne riktig kode.

Finne koden for kilden

1. Slå kilden på.
2. Finn koden for merket for kilden i boken med koder for universalfjernkontrollen (følger med).

Angi koden for kilden

1. Trykk og hold kildeknappen på fjernkontrollen til alle seks knappene lyser, og deretter slipper du.

Hvis du for eksempel vil programmere TVen, trykker og holder du  til alle seks knappene lyser, og deretter slipper du.

Kildeknappen fortsetter å lyse.

2. Tast inn koden for det valgte kildemerket på talltastaturet, og trykk + på volumknappen.

Teste koden for kilden

1. Test de grunnleggende funksjonene på kilden. Følg instruksjonene for kilden:
 - **TV:** trykk kanalknappene. Trykk . Innstillingermenyen vises. Trykk ◀ og ▶ for å navigere.
 - **Kabel-/satellittboks:** trykk . Programmeringsveiledningen vises. Trykk ◀ og ▶ for å navigere.
 - **DVD- eller Blu-ray Disc™-spiller:** trykk . Innstillingermenyen vises. Trykk ◀ og ▶ for å navigere.
 - **Spillsystem:** trykk ◀ og ▶ for å navigere i menyen.
2. Basert på kildens svar på grunnleggende funksjoner:
 - **Fjernkontrollen reagerer nøyaktig:** trykk  for å avslutte programmeringen og lagre innstillingene.
 - **Fjernkontrollen reagerer ikke eller reagerer unøyaktig:**
 - **Hvis kildeknappen lyser:** trykk + på volumknappen for å gå til neste kode. Gjenta trinn 1-2 under Teste koden for kilden. Du må kanskje gjenta denne fremgangsmåten 30 ganger eller mer. Hvis alle seks knappene blinker tre ganger, har du gått gjennom alle kodene for kilden.
 - **Hvis kildeknappen ikke lyser:** fjernkontrollen avsluttet programmeringsmodus. Gjenta trinn 1-2 under Angi koden for kilden og Teste koden for kilden.

Merk: Kilden er kanskje ikke kompatibel med IR-universalfjernkontroller. Se brukerveiledningen for kilden for mer informasjon.

Bruke systemet

Kildevalg

Du kan bytte mellom kilder ved å trykke tilsvarende kildeknapp på fjernkontrollen. Programmer fjernkontrollen til å styre kilden før du begynner (se side 25).

Velge en kilde som er koblet til Bose®-systemet

Hvis kilden er koblet til konsollen og ikke bruker CEC, setter du konsollen til riktig modus og slår kilden på.

1. Slå systemet på.
2. Trykk knappen for kilden du vil styre.

Kildeknappen lyser.

3. Trykk .

Kilden slås på.

Velge en kilde som er koblet til TVen

Hvis kilden er koblet til TVen, velger du tilhørende TV-inngang.

1. Slå på systemet, TVen og kilden.
2. Trykk  for å velge inngang på TVen.

Det kan hende du må trykke  flere ganger for å velge TV-inngangen for kilden.

På noen TVer viser  en meny. Bruk fjernkontrollen til å velge riktig TV-inngang og lukke menyen.

Universalkildeknapper og konsollkontakter

Kildeknappene på fjernkontrollen tilsvarer kontaktene på baksiden av konsollen.

 tilsvarer for eksempel til **BD-DVD** HDMI™-kontakten.





Kildeknappene fungerer med kildene som er koblet til tilsvarende kontakt. Hvis du har en sekundær DVD- eller Blu-ray Disc™-spiller og kobler den til **CBL-SAT**-kontakten, kan den programmeres til å fungere med .

Merk: Pass på at du bruker fjernkontrollkoden for kilden i stedet for den tilsvarende kontaktetiketten når du programmerer fjernkontrollen.

Bruke -knappen

Denne knappen lar deg spille av musikk på systemet.

- Tilgang til SoundTouch®-kilden på systemet.
- Strømme musikk fra en tilkoblet *Bluetooth*®-enhet.
- Bruk SIDE AUX-kontakten for å koble til en lydenhet.

Trykk  for å veksle mellom SoundTouch®- (), *Bluetooth*- () og SIDE AUX-kilder ().

SoundTouch®

Du kan styre et delsett av SoundTouch®-funksjonene på systemet, for eksempel avspillingskontroller og forhåndsinnstillinger. Se Bruke SoundTouch® på side 29.

Trådløs *Bluetooth*-teknologi

Systemet har trådløs *Bluetooth*-teknologi som lar deg strømme musikk fra *Bluetooth*-enheter til systemet. Systemet lagrer opptil åtte tidligere tilkoblede enheter i sammenkoblingslisten (se side 30).

SIDE-AUX

SIDE AUX-kontakten er en 3,5 mm kontakt som er plassert på siden av konsollen. Når en kontakt er angitt som kontakt for en lydkilde, er det tilgang til kontakten med .

Se 5 SIDE-UX på side 32, for informasjon om hvordan du endrer kontaktinnstillingene.

Bruke systemet

Justere volumet

På fjernkontrollen:

- Trykk + for å øke volumet.
- Trykk – for å redusere volumet.
- Trykk  for å dempe eller oppheve demping av lyden.

Merk: Hvis du hører lyd fra TVen, kan du se ”Feilsøking” på side 34.

Funksjonsknapper

Den røde, grønne, gule og blå knappen på fjernkontrollen samsvarer med de fargekodede funksjonsknappene på kabel-/satellittboksen, Blu-Ray Disc™-spilleren eller tekst-TV-funksjonene.

- Kabel-/satellittboks- eller Blu-Ray Disc™-funksjoner: se brukerveiledningen for kabel-/satellittboksen.
- Tekst-TV-funksjoner: samsvarer med fargekodede sidenumre, overskrifter eller snarveier på tekst-TV.

Programmere fjernkontroll som ikke er fra Bose®

Du kan programmere fjernkontroller som ikke er fra Bose, for eksempel fjernkontrollen for kabel-/satellittboksen, til å styre systemet. Se brukerveiledningen for fjernkontrollen som ikke er fra Bose eller nettstedet for kabel-/satellittboksen, for instruksjoner.

Når den er programmert, vil fjernkontrollen som ikke er fra Bose, styre grunnleggende funksjoner som å slå på/av og volumet.

Tilgang til SoundTouch®

Når du har opprettet en SoundTouch®-konto, kan du bruke SoundTouch® på systemet. Du får tilgang til SoundTouch® via SoundTouch®-appen eller ved å trykke  på fjernkontrollen.

Hvis du vil ha mer informasjon om hvordan du bruker SoundTouch®, laster du ned brukerveiledningen for den trådløse SoundTouch® series II-adapteren fra SoundTouch.com

Ved hjelp av SoundTouch®-appen

SoundTouch®-appen er et program som lar deg konfigurere og styre SoundTouch® fra en smarttelefon, et nettbrett eller en datamaskin. Fra appen fungerer smartenheten din nærmest som en funksjonsrik fjernkontroll for SoundTouch®-kilden.

- Tilpass forhåndsinnstillingene til din favorittmusikk på en enkel måte.
- Utforsk radiostasjoner på Internett, musikkjenester og musikkbiblioteket ditt.
- Behandle innstillingene for SoundTouch®-systemet.

Bruke SoundTouch®-kilden

Når du har konfigurert SoundTouch®, kan du bruke fjernkontrollen til å styre et delsett av funksjoner på systemet:

- Tilpasse og spille av forhåndsinnstillinger med tallene 1-6 på talltastaturet.
- Styre avspilling (spille av, pause, stoppe eller hoppe til neste spor og så videre).

Starte SoundTouch®

Trykk  på fjernkontrollen.

En SoundTouch®-melding vises på displayet.

Få hjelp

 SoundTouch.com

Gir tilgang til kundestøttesenteret for eiere, som omfatter: brukerhåndbøker, artikler, tips, opplæring, et videobibliotek og eierfellesskapet der du kan publisere spørsmål og svar.

Åpne en nettleser og gå til: **SoundTouch.com**

Hjelp i appen

Gir tilgang til hjelpeartikler om hvordan du bruker SoundTouch®.

1. Velg  på enheten for å starte appen.
2. Velg **UTFORSK > HJELP**.

Koble sammen en Bluetooth®-enhet

Trådløs Bluetooth®-teknologi lar deg strøme musikk fra Bluetooth-kompatible smarttelefoner, nettbrett, datamaskiner eller andre lydenheter, til SoundTouch®-systemet.

Før du kan strøme musikk fra en Bluetooth-kompatibel enhet, må du koble enheten sammen med systemet.

1. Trykk og hold  på fjernkontrollen til det vises en Bluetooth-sammenkoblingsmelding på displayet.

Merk: Hver gang du trykker , veksler systemet mellom SoundTouch®- () , Bluetooth- () og SIDE AUX-kontakten () .

Pass på at det vises en Bluetooth-sammenkoblingsmelding på displayet før du kobler sammen enheten.

2. Slå på Bluetooth-funksjonen på Bluetooth-enheten.

Tips: Bluetooth-funksjonen er vanligvis under Innstillinger. Et tannhjulsymbol () representerer ofte Innstillinger på hjemmeskjermen.

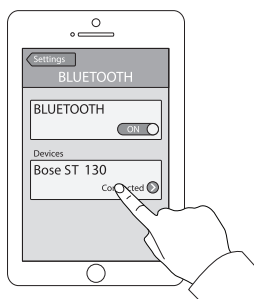

3. Velg SoundTouch®-systemet fra enhetslisten.

Når sammenkoblet, vises navnet på SoundTouch®-systemet som tilkoblet i enhetslisten.

4. Spill av musikk på Bluetooth-enheten.

Hvis du ikke kan koble sammen enheten

Det kan hende du må nullstille Bluetooth-sammenkoblingslisten for systemet (se "Feilsøking" på side 34). Når du har nullstilt listen, kan du prøve å koble sammen på nytt.

Koble til en sammenkoblet *Bluetooth®*-enhet

Du kan strøme lyd fra *Bluetooth®*-enheter til systemet. Hvis det er lagret flere systemer i sammenkoblingslisten for systemet, kan det ta litt tid før enheten kobles til. Systemdisplayet angir tilkoblingsstatusen.

Bruke -knappen

Hvis du vil spille av musikk fra en annen sammenkoblet enhet, må du koble til enheten med -knappen eller appen.

Hvis flere sammenkoblede enheter er innenfor rekkevidde, kobler systemet til den sist sammenkoblede enheten som strømmet til det.

1. Trykk og hold  på fjernkontrollen for systemet til det vises en *Bluetooth*-søkemelding på displayet.

Systemet kobler til den sist sammenkoblede enheten som er innenfor rekkevidde for systemet. Hvis enheten ikke er innenfor rekkevidde, går systemet gjennom listen over sammenkoblede enheter til det finner en tilgjengelig enhet.

2. Spill av musikk på enheten.



Merk: Hvis en *Bluetooth*-enhet er koblet til systemet og du vil koble til en annen *Bluetooth*-enhet, kan du se "Koble sammen en *Bluetooth®*-enhet" på side 30.



Bruke *Bluetooth*-funksjonen på den sammenkoblede enheten

1. Slå på *Bluetooth*-funksjonen på *Bluetooth*-enheten.
2. Velg SoundTouch®-systemet fra enhetslisten.
3. Når du er tilkoblet, spiller du av musikk på den *Bluetooth*-kompatible enheten, som skal strømmes til systemet.

Bruke System-menyen

Bruk System-menyen for å justere lydnivåer, slå funksjoner på/av (for eksempel AUTO AV), endre språk, angi koaksialinngang, analog inngang og optisk inngang for en bestemt kilde, kjøre ADAPTiQ®-lydkalibrering, koble Acoustimass®-modulen sammen med konsollen eller tilbake stille systemet til fabrikkinnstillinger.

1. Trykk  på fjernkontrollen.
2. Trykk ▲ og ▼ for å bla gjennom systemmenyen.
3. Trykk ◀ eller ▶ for å justere innstillingene.
4. Trykk .

Display	Systemstatus
1 LYDKOMP	Av: (Standard) Ingen endring av lydsporet. Forbedre dialog: Øker nivået på dialogen og lydeffektene ved lavere voluminnstillinger og gir fullstendig lydgjengivelse ved høye voluminnstillinger. Smartvolum: Reduserer volumnivåområdet i et filmlydspor, slik at forskjellen mellom høy og lav lyd er mindre merkbar. Merk: Funksjonene for forbedret dialog og smartvolum er ikke tilgjengelige for SoundTouch®, Bluetooth® eller enheter som er koblet til  -kontakten.
2 LYD-/VIDEOSYNK	Justerer lydforsinkelsen for å synkronisere lyd og bilde.
3 HDMI-CEC	Standard På: (Standard) Aktiverer CEC (se side 24). Veksle På: Hindrer utilsiktet bytte av kilde og kan løse problemer med inkonsekvent CEC (se side 35). Av: Deaktiverer CEC.
4 AUTO AV	Aktiver: (Standard) Systemet slås av etter 16 minutter med inaktivitet (ingen lyd kommer fra systemet). Deaktiver: Systemet slås ikke av automatisk.
5 SIDE-AUX	Lyd inn: Angir  -kontakten for en AUX-kilde. Hodetelefoner: (Standard) Angir  -kontakten som hodetelefonutgang. Merk: Lydplanken dempes hvis satt til hodetelefoner og kabelen er koblet til. Koble fra hodetelefonene når de ikke er i bruk.
6 BASSNIVÅ	Justerer bassnivået.
7 DISKANTNIVÅ	Justerer bassnivået.

Display	Systemstatus
8 SENTERNIVÅ	Øker eller reduserer nivået for dialogen for filmer og TV.
9 SURROUNDNIVÅ	IKKE TILGJENGELIG.
10 SPRÅK 	Endrer språket på konsollen og ADAPTiQ-lydkalibreringen.
11 BRUK OPTISK INNGANG	Setter den optiske kontakten til Auto/TV (standard), CBL SAT, BD DVD, GAME eller AUX.
12 BRUK KOAKSIALINNGANG	Setter koaksialkontakten til Auto/TV (standard), CBL SAT, BD DVD, GAME eller AUX.
13 BRUK ANALOG INNGANG	Setter den analoge kontakten til Auto/TV (standard), CBL SAT, BD DVD, GAME eller AUX.
14 ADAPTIQ	Starter ADAPTiQ®-lydkalibreringsprosessen.
15 KOBLE SAMMEN ACOUSTIMASS	Kobler Acoustimass®-modulen til systemet på nytt.
16 FABRIKKINNSTILLINGER	Tilbakestiller systemmenyen og ADAPTIQ-lydkalibreringen til fabrikkinnstillingene.

Feilmeldinger



Display	Systemstatus
FEIL Finner ikke Acoustimass	Acoustimass®-modulen er ikke koblet til konsollen.
FEIL Finner ikke lydplanke	Lydplanken er ikke koblet til konsollen.
<KILDE> Ikke signal	Kilden er ikke koblet til konsollen, eller kilden er koblet til konsollen og slått av.
SIDE AUX Ingenting tilkoblet	Kilden er ikke koblet til  -kontakten på konsollen.
FEIL Ring Bose	Ring kundestøtte for Bose®. Se kontaktarket i esken.

Statusindikator for Acoustimass®-modul

Statusindikatoren på baksiden av Acoustimass-modulen, gir informasjon om systemaktivitet.

Indikatoraktivitet	Status for Acoustimass-modul
Gul	Koblet til konsollen.
Blinker gult	Koblet fra konsollen.
Blinker langsomt gult	Tilgjengelig for trådløs tilkobling til konsollen.
Rød	Systemfeil.

Feilsøking

Problem	Gjør dette
Ikke strøm	<ul style="list-style-type: none">• Kontroller at strømledningene er godt tilkoblet på Acoustimass®-modulen, lydplanken og konsollen.• Koble strømledningene for Acoustimass®-modulen, lydplanken og konsollen til en stikkontakt.• Bruk fjernkontrollen til å slå systemet på.
Ingen lyd	<ul style="list-style-type: none">• Opphev demping av systemet.• Øk volumet.• Plugg strømledningene for Acoustimass®-modulen, lydplanken og konsollen til en stikkontakt.• Sett høyttalerkabelen inn i Speaker Connections-kontakten, ikke i Bose® link-kontakten.• Sett HDMI™-kabelen inn i en kontakt på TVen som er merket ARC eller Audio Return Channel. Hvis TVen ikke har en HDMI ARC-kontakt, bruker du en sekundær kabel i tillegg til HDMI-kabelen (se side 14).• Hvis du bruker en sekundær lyd kabel, setter du kabelen inn en kontakt på TVen som er merket med Audio Output eller OUT, Input IN.• Kontroller at alle kablene er koblet godt til lydplanken, TVen og de tilkoblede kildene.• Hvis kilden er koblet til TVen, velger du tilhørende TV-inngang (se side 26).• Bytt CEC mellom Veksle På og Standard På (se side 32).• Koble fra hodetelefonene når de ikke er i bruk.• Hvis du kobler kilden til via -kontakten, aktiverer du Lyd inn ved hjelp av System-menyen (se side 32).• Hvis du kobler hodetelefonene til via -kontakten, aktiverer du Hodetelefoner ved hjelp av System-menyen (se side 32).• Hvis feilmeldingen Finner ikke Acoustimass vises, kobler du Acoustimass-modulen sammen med konsollen (se side 37).• Tilbakestill systemet (se side 38).
Det kommer lyd fra TV-høyttalerne	<ul style="list-style-type: none">• Sett HDMI-kabelen inn i en kontakt på TVen som er merket ARC eller Audio Return Channel (hvis tilgjengelig).• Slå TV-høyttalerne av (se brukerveiledningen for TVen).• Reduser TV-volumet til den laveste innstillingen.
Ingen eller dårlig video	<ul style="list-style-type: none">• Bytt til en annen kilde, og gå deretter tilbake til den påvirkede kilden for å prøve å gjenopprette et signal.• Koble fra og til HDMI-kabelen for den påvirkede kilden.• Koble fra og til HDMI-kabelen mellom konsollen og TVen.• Slå av og på den påvirkede kilden, TVen og konsollen.• Hvis du tilordnet den optiske kontakten, analoge kontakten eller koaksialkontakten til en av HDMI™-kildene, endrer du det tilbake til Auto/TV (standard) ved hjelp av System-menyen (see side 32).



Problem	Gjør dette
Fjernkontrollen fungerer ustabil eller ikke i det hele tatt	<ul style="list-style-type: none"> • Pass på at symbolene + og - på batteriene stemmer overens med + og - inni batteribrønnen (se side 19). • Skift batteriene (se side 19). • Trykk volumknappen på fjernkontrollen og se om den riktige knappen blinker. • Fjern alle beskyttelsesfolier fra konsollen. • Tilbaketill kildeknappen (se side 38). • Hvis du bruker CEC: <ul style="list-style-type: none"> - Pek fjernkontrollen mot konsollen. - Bruk innstillingen Veksle På (se side 32). - Deaktiver CEC på systemet (se side 32), og programmer fjernkontrollen til å styre kilden (se side 25). • Hvis du har programmert fjernkontrollen til å styre kilden. <ul style="list-style-type: none"> - Pek fjernkontrollen mot riktig kilde. - Pass på at du har angitt riktig kode for merket for kilden. - Programmer fjernkontrollen med en annen kode (se side 25).
Systemet synkroniseres ikke med riktig kilde / velger feil kilde etter forsinkelse (CEC)	<ul style="list-style-type: none"> • Bruk innstillingen Veksle På (se side 32). • Deaktiver CEC på kilden (se brukerveiledningen for kilden for mer informasjon). • Deaktiver CEC på systemet (se side 32), og programmer fjernkontrollen til å styre kilden (se side 25).
CEC fungerer ustabil eller ikke i det hele tatt	<ul style="list-style-type: none"> • Bruk innstillingen Veksle På (se side 32). • Deaktiver CEC på kilden (se brukerveiledningen for kilden for mer informasjon). • Deaktiver CEC på systemet (se side 32), og programmer fjernkontrollen til å styre kilden (se side 25).
Dårlig eller forvrengt lyd	<ul style="list-style-type: none"> • Fjern alle beskyttelsesfolier fra systemet. • Kontroller at alle kablene er koblet godt til lydplanken, TVen og de tilkoblede kildene. • Hvis feilmeldingen Finner ikke Acoustimass vises: <ul style="list-style-type: none"> - Koblet til Acoustimass®-modulen. - Koble Acoustimass -modulen sammen med konsollen (se side 37). • Hvis du bruker den analoge kontakten eller  -kontakten, reduserer du volumet på kilden. • Tilbakestill systemet til fabrikkinnstillinger (se side 38), og kjøp ADAPTiq®-lydkalibreringen (se side 21).

Stell og vedlikehold

Problem	Gjør dette
Avbrutt eller ingen lyd	<ul style="list-style-type: none">• Flytt systemet bort fra mulige kilder til forstyrrelse, for eksempel en annen trådløs ruter, trådløs telefon, TV, mikrobølgeovn og så videre.• Stopp eventuelle andre programmer for strømming av lyd eller video.• Flytt den mobile enheten nærmere systemet og bort fra eventuelle forstyrrelser eller hindringer.• Flytt systemet eller den mobile enheten nærmere ruterens eller tilgangspunktet.• Øk eller demp volumet.• Koble fra strømkabelen, og koble den til igjen etter ett minutt.• Kontroller at alle kablene er koblet godt til lydplanken, TVen og de tilkoblede kildene.• Bytt CEC mellom Veksle På og Standard På (se side 32).
Kan ikke fullføre nettverksoppsett	<ul style="list-style-type: none">• Koble systemet til en stikkontakt.• Velg riktig nettverksnavn og skriv inn passordet.• Koble enheten og SoundTouch®-system til samme Wi-Fi®-nettverk.• Plasser den trådløse adapteren innenfor ruterens rekkevidde.• Aktivere Wi-Fi på enheten (mobil enhet eller datamaskin) du bruker til konfigurasjonen.• Lukk andre åpne apper.• Hvis du bruker en datamaskin til konfigurasjonen, kontrollerer du brannmuringstillingene for å være sikker på at SoundTouch®-appen og SoundTouch®-musikkserveren er tillatte programmer.• Test Internett-tilkoblingen ved å laste inn www.SoundTouch.com• Start den mobile enheten, datamaskinen eller ruterens på nytt.• Avinstaller appen, tilbakestill adapteren og start konfigurasjonen på nytt.
Kan ikke spille av Bluetooth®-lyd	<p>På systemet:</p> <ul style="list-style-type: none">• Konfigurer SoundTouch® først, og utfør alle programvareoppdateringer på systemet.• Koble sammen en enhet (se side 30).• Prøv å koble sammen en annen enhet.• Se Ingen lyd.• Nullstill sammenkoblingslisten for systemet ved hjelp av SoundTouch®-appen:<ul style="list-style-type: none">- Gå til UTFORSK > INNSTILLINGER > Systemer, og velg ditt SoundTouch®-system.- Åpne <i>Bluetooth</i>-elementet, og nullstill sammenkoblingslisten. <p>På den mobile enheten:</p> <ul style="list-style-type: none">• Deaktivere og aktivere <i>Bluetooth</i>-funksjonen på nytt.• Fjern systemet fra <i>Bluetooth</i>-menyen. Koble sammen på nytt.• Se dokumentasjonen for den <i>Bluetooth</i>-kompatible enheten.• Se Avbrutt eller ingen lyd.

Hvis konsollen ikke finner Acoustimass®-modulen

Acoustimass-modulen og konsollen kobles sammen på fabrikk. Hvis feilmeldingen **Finner ikke Acoustimass** vises på displayet, må du imidlertid utføre følgende sammekoblingsprosedyre:

1. Koble fra Acoustimass-modulen.
 2. Trykk  på fjernkontrollen.
 3. Trykk  til **15 KOBLE SAMMEN ACOUSTIMASS** vises på displayet.
 4. Trykk .
- Plugg inn Acoustimass** vises på displayet.
5. Plugg strømledningen inn i en stikkontakt.

Når Acoustimass-modulen er koblet til konsollen, vises meldingen **Sammenkobling fullført** på displayet.

Merk: Kontakt kundestøtte for alternative tilkoblingsmuligheter på grunn av kraftig trådløs interferens.

Feilmeldinger for ADAPTiq®-lydkalibreringssystemet

Lytt til talemeldingene etter følgende feilmelding:

Feilmelding	Problem	Gjør dette
1	Mikrofonen på ADAPTiq-hodetelefonene registrerer ikke lyd.	<ul style="list-style-type: none">• Kontroller at alle høyttalerkablene er godt tilkoblet.• Pass på at mikrofonåpningen på toppen av ADAPTiq-hodetelefonene ikke er blokkert.• ADAPTiq-hodetelefonene kan være skadet. Ring kundestøtte for Bose® for reservedeler. Se kontaktarket i esken.
2	Det er for høy lyd i rommet.	Start ADAPTiq-lydkalibreringen på nytt når det er stille i rommet.
3	ADAPTiq-hodetelefonene er for nær høyttalerne.	Flytt ADAPTiq-hodetelefonene lenger bort fra høyttalerne.
4	Lytteposisjonene kan være for like.	Flytt 0,3-0,6 m (1-2 fot) bort fra den forrige lytteposisjon.
5	ADAPTiq-hodetelefonene kan ikke utføre målinger på grunn av bevegelse.	Hold hodet helt stille.

Når du har løst problemet, må du starte ADAPTiq-lydkalibreringen på nytt (se side 21). Hvis du hører en annen feilmelding, ringer du kundestøtte for Bose for mer hjelp. Se kontaktarket i esken.

Stell og vedlikehold

Tilbakestille systemet til fabrikkinnstillinger

Hvis du vil feilsøke problemer, tilbakestiller du System-menyen og ADAPTiQ®-lydkalibreringen til fabrikkinnstillingene.

1. Trykk **SYSTEM** på fjernkontrollen.
2. Trykk ▼ til **16 FABRIKKINNSTILLINGER** vises på displayet.
3. Trykk **5**.
Systemet tilbakestilles.
4. Velge språket ditt (se side 19).
5. Kjør ADAPTiQ®-lydkalibreringen på nytt (se side 21).

Tilbakestille en knapp på fjernkontrollen

Hvis du opplever problemer med en kildeknapp på fjernkontrollen, tilbakestiller du kildeknappen til fabrikkinnstillingene.

Når du har utført dette, er kildeknappen i CEC-modus.

1. Trykk og hold kildeknappen på fjernkontrollen til alle seks knappene lyser, og deretter slipper du.
Bare tilhørende kildeknapp lyser.
2. Tast inn **0140** på talltastaturet.

Servicekontakter på Acoustimass®-modulen

Service- og Data-kontakten er bare beregnet på serviceformål. Ikke koble kabler til disse kontaktene.

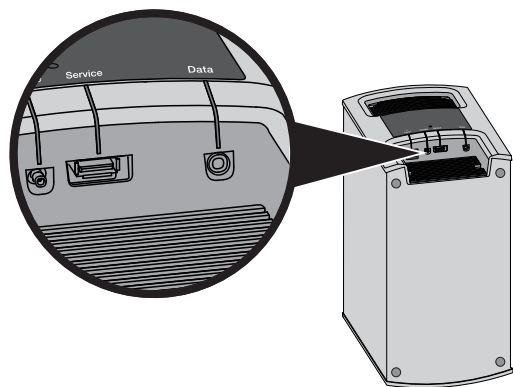

Rengjøring

Rengjør overflatene på systemet med en myk, tørr klut.

- Ikke bruk spray i nærheten av systemet. Ikke bruk noen løsemidler, kjemikalier eller rengjøringsløsninger som inneholder alkohol, ammoniakk eller slipemidler.
- Ikke søl væske inn i åpninger.

Kundestøtte

Hvis du vil ha mer informasjon om hvordan du bruker systemet:

- Gå til SoundTouch.com
- Kontakt kundestøtten hos Bose® Se kontaktarket i esken.

Begrenset garanti

SoundTouch®-systemet er dekket av en begrenset garanti. Du finner nærmere informasjon om den begrensede garantien i hurtigstartveiledningen i esken. Se hurtigstartveiledningen for instruksjoner om hvordan du registrerer produktet. Hvis du ikke gjør dette, påvirker det ikke den begrensede garantien.

Garantiinformasjonen for dette produktet gjelder ikke i Australia og New Zealand. Se nettstedet vårt på www.bose.com.au/warranty eller www.bose.co.nz/warranty for informasjon om garantien i Australia og New Zealand.

Teknisk informasjon

Acoustimass®-modul

Strømspanning: 100-240 V ~ 50/60 Hz, 150 W

Konsoll

Strømspanning: 100-240 V ~ 50/60 Hz, 60 W

Høytalerenhet

Strømspanning: 100-240 V ~ 50/60 Hz, 60 W

Vedlegg: Bruke en datamaskin til konfigurasjon

Viktig konfigurasjonsinformasjon

- Du kan konfigurere systemet ved hjelp av en datamaskin i stedet for smarttelefon eller nettbrett.
- Bruk en datamaskin som er koblet til Wi-Fi®-nettverket.
- Bruk en datamaskin der musikkbiblioteket ditt er lagret.
- Du trenger den medfølgende USB-kabelen.*
- Ikke koble til USB-kabelen før appen gir deg beskjed om å koble til kablene.

* *SETUP A USB-kontakten på baksiden av systemet, er bare til konfigurasjon med datamaskin. USB-kontaktene er ikke laget for å lade smarttelefoner, nettbrett eller lignende enheter.*

Bruke en datamaskin til konfigurasjon

Hvis du bruker en datamaskin, flytter du konsollen og den trådløse SoundTouch®-adapteren nær datamaskinen for å konfigurere systemet. Under konfigurasjonen ber appen om at du kobler USB-kabelen fra datamaskinen og til den trådløse adapteren (midlertidig).

Etter konfigurasjonen kobler du USB- kabelen og konsollen fra datamaskinen og stikkkontakten, og flytter systemet til den permanente plasseringen.

Konfigurere systemet med en datamaskin

1. På datamaskinen åpner du en nettleser og går:
SoundTouch.com/app
Tips: Bruk datamaskinen der musikkbiblioteket ditt er lagret.
2. Last ned og kjør SoundTouch®-appen.
3. Koble systemet til hjemmenettverket (se side 22).
Appen veileder deg gjennom konfigurasjonen.



BOSE[®]

©2017 Bose Corporation, The Mountain,
Framingham, MA 01701-9168 USA
AM759893 Rev. 01