

BOSE[®]



SoundTouch[®] 130

home theater system



Brugervejledning • Bedienungsanleitung
Gebruikershandleiding • Käyttöohje
Manuale di istruzioni • Kezelési útmutató
Brukerveiledning • Podręcznik użytkownika
Manual do proprietário • Bruksanvisning

Viktiga säkerhetsanvisningar

Läs igenom bruksanvisningen noggrant och spara den för att kunna referera till den i framtiden.



Blixtsymbolen med pilhuvudet i en liksidig triangel uppmärksammar dig på att det i systemet finns isolerad farlig spänning, som kan vara tillräckligt stark för att orsaka elektriska stötar.



Symbolen med ett utropstecken inuti en liksidig triangel markerar i denna bruksanvisning viktiga anvisningar för skötsel och underhåll.



VARNINGAR!

- För att minska risken för brand och elektriska stötar ska du undvika att utsätta produkten för regn eller fukt.
- Utsätt inte systemet för väta och placera inga föremål som exempelvis vaser fyllda med vatten på systemet eller i dess närhet. Precis som med andra elektroniska produkter ska du vara försiktig så att du inte spiller vätska i någon del av produkten. Fel och/eller eldsvåda kan uppstå om vätska spillts på produkten.
- Använd endast alkaliska AA-batterier (IEC LR06).
- Tända ljus eller andra föremål med öppna lågor får inte placeras på eller i närheten av produkten.



TÄNK PÅ:

- Gör inga o tillåtna ändringar av produkten eftersom det kan äventyra säkerheten, efterlevandet av bestämmelser samt systemets prestanda. Dessutom kan produktgarantin bli ogiltig.
- Långvarig exponering av hög musik kan ge hörselskador. Vi avråder dig från att använda en extremt hög volym i hörlurarna, särskilt under långa perioder.



VARNING! Produkten innehåller små delar som kan orsaka kvävning. Inte lämplig för barn under 3 år.



VARNING! Produkten innehåller magnetiska material. Kontakta din läkare om du har frågor om huruvida produkten kan påverka implantat av medicinsk enhet.

TÄNK PÅ FÖLJANDE:

- På undersidan av konsolen finns en etikett med information om produkten.
- Om produkten kopplas bort från strömförsörjningen med elkabelns eller produktens kontakt, ska det vara lätt att komma åt och använda denna kontakt.
- Den här produkten får bara användas inomhus. Den är varken utformad eller testad för användning utomhus, i nöjesfordon eller i marina miljöer.
- Högtalarkablarna och kablarna mellan högtalarna som medföljer systemet är inte godkända för att installeras i väggar. Kontrollera vilka lokala bestämmelser som gäller för sladdar och kablar som ska installeras i väggar.

Viktiga säkerhetsanvisningar

1. Läs de här anvisningarna.
2. Behåll anvisningarna.
3. Ge akt på alla varningar.
4. Följ alla anvisningar.
5. Använd inte produkten i närheten av vatten.
6. Rengör endast med en torr trasa.
7. Blockera inte ventilationsöppningarna. Installera produkten i enlighet med tillverkarens anvisningar.
8. Installera inte produkten nära en värmekälla (som t.ex. radiator, värmespjäll och spisar) eller annan produkt (inklusive förstärkare) som avger värme.
9. Skydda nätadaptern och elkabeln så att ingen trampar på den och så att den inte kommer i kläm. Detta är särskilt viktigt vid kontakterna, tillbehörsuttagen och den plats där elkabeln kommer ut ur apparaten.
10. Använd bara den utrustning/de tillbehör som rekommenderas av tillverkaren.
11. Koppla bort produkten från eluttaget när åskan går eller om den inte ska användas under en längre period.
12. Låt utbildad servicepersonal utföra all service. Underhåll krävs när produkten skadats på något sätt, till exempel när nätadaptern eller elkabeln skadats, vätska har spillts i produkten, ett främmande föremål har hamnat i produkten, produkten har utsatts för regn eller fukt, produkten fungerar inte utan problem eller har tappats i golvet.

Obs! Den här utrustningen har testats och befunnits överensstämma med gränsvärdena för digitala enheter enligt klass B, i enlighet med del 15 i FCC:s bestämmelser. Gränsvärdena är avsedda att ge rimligt skydd mot skadliga störningar vid installation i bostäder. Den här utrustningen genererar, använder och kan avge radiofrekvensenergi, och om utrustningen inte installeras och används i enlighet med anvisningarna kan den orsaka skadliga störningar i samband med radiokommunikation. Det ges dock ingen garanti för att det inte kan förekomma skadliga störningar i en viss installation. Om den här utrustningen stör mottagningen i en radio- eller TV-apparat (vilket kan upptäckas genom att utrustningen stängs av och sätts på) rekommenderar vi att du försöker motverka störningen genom att vidta en eller flera av följande åtgärder:

- Rikta om eller flytta mottagningsantennen.
- Öka avståndet mellan utrustningen och mottagaren.
- Anslut utrustningen till ett eluttag i en annan strömkrets än den som mottagaren är ansluten till.
- Vänd dig till din återförsäljare eller en erfaren radio-/TV-reparatör för att få hjälp.

Om utrustningen ändras eller modifieras på något sätt, som inte uttryckligen har godkänts av Bose Corporation, kan medföra att användarens rätt att använda produkten upphävs.

Denna enhet uppfyller del 15 i FCC-bestämmelserna och licensundantaget i Industry Canada angående RSS-standarder. Följande två villkor ställs för användningen: (1) Enheten får inte orsaka skadliga störningar och (2) enheten måste tåla alla former av störningar som den tar emot, inklusive störningar som kan orsaka oönskad drift av enheten.

Trådlös SoundTouch™-adapter

Den här utrustningen ska installeras och användas på ett minsta avstånd av 20 cm mellan enheten och din kropp.

Denna klass B-produkt uppfyller villkoren enligt ICES-003.

CAN ICES-3 (B) /NMB-3 (B)

Denna enhet uppfyller FCC- och Industry Canada-bestämmelserna angående gränsvärden för radiofrekvensexponering för produkter för generella användningsområden. Produkten får inte kopplas samman med annan produkt eller användas tillsammans med annan antenn eller sändare.



廢電池請回收

Tänk på att lämna in gamla batterier för återvinning enligt lokala föreskrifter. Elda inte upp batterier.



Den här symbolen betyder att produkten inte ska kastas med hushållssoporna utan återvinnas i enlighet med lokala bestämmelser. Rätt deponering och återvinning hjälper till att skydda våra naturresurser, vår hälsa och miljö.

Mer information om deponering och återvinning av produkten får du om du kontaktar lokala myndigheter, deponeringscentraler eller affären där du köpte produkten.



Härmed förklarar Bose Corporation att denna produkt i alla väsentliga avseenden uppfyller de krav och föreskrifter som uppställts enligt direktivet 1999/5/EG och andra tillämpliga EG-direktiv. En komplett försäkran om överensstämmelse finns på www.bose.com/compliance

Namn och innehåll på giftiga eller farliga ämnen eller delar						
	Giftiga eller farliga ämnen och delar					
Namn	Bly (Pb)	Kvikksilver (Hg)	Kadmium (Cd)	Sexvärt krom (CR(VI))	Polyklorerad bifenyl (PBB)	Polyklorerad diphenyl eter (PBDE)
PCB:er	X	O	O	O	O	O
Metall	X	O	O	O	O	O
Plast	O	O	O	O	O	O
Högtalare	X	O	O	O	O	O
Kablar	X	O	O	O	O	O

Den här tabellen är uppställd i enlighet med bestämmelserna i SJ/T 11364.
 O: Anger att detta giftiga eller farliga ämne som ingår i alla homogena material i den här artikeln ligger under gränsvärdena uppställda i GB/T 26572.
 X: Anger att detta giftiga eller farliga ämne som ingår i minst ett av de homogena materialen i den här artikeln ligger över gränsvärdena uppställda i GB/T 26572

Förordningar

Fyll i uppgifterna och håll reda på var du förvarar dem:

Serienummer finns på Acoustimass®-modulens anslutningspanel och på fjärrkontrollens förpackning.

Modellnummer: _____

Modulens serienummer: _____

Fjärrkontrollens serienummer: _____

Konsolens serienummer: _____

Serienummer för soundbar-enhet: _____

Inköpsdatum: _____

Vi föreslår att du sparar inköpskvittot tillsammans med den här bruksanvisningen.

Tillverkningsdatum: Den första siffran i fet stil i serienumret visar tillverkningsåret; "5" är 2005 eller 2015.

Kinaimportör: Bose Electronics (Shanghai) Company Limited, Part C, Plan 9, No. 353 North Riyang Road, Kina (Shanghai) Pilot Free Trade Zone

EU-importör: Bose Products B.V., Gorslaan 60, 1441 RG Pummerend, Nederländerna

Taiwanimportör: Bose Taiwan Branch, 9F-A1, No.10, Section 3, Minsheng East Road, Taipei City 104, Taiwan

App Store är ett tjänstmärke som tillhör Apple Inc.

Amazon, Kindle och Fire är varumärken som tillhör Amazon, Inc. eller dess dotterbolag.

Android och Google Play är varumärken som tillhör Google, Inc.

Blu-ray Disc™ och Blu-ray™ är varumärken som tillhör Blu-ray Disc Association.

Ordet *Bluetooth*® och logotypen är registrerade varumärken som tillhör Bluetooth SIG, Inc. och Bose Corporation använder dem under licensansvar.

 **DOLBY DIGITAL** Tillverkas med tillstånd av Dolby Laboratories. Dolby och dubbel-D-symbolen är varumärken som tillhör Dolby Laboratories.

 **dts** Digital Surround För DTS-patent, gå till <http://patents.dts.com>. Tillverkad enligt licens från Digital Theater Systems, INC. DTS, DTS-symbolen samt DTS och symbolen tillsammans är registrerade varumärken, och DTS Digital Surround är ett varumärke som tillhör DTS, Inc. © DTS, Inc. Med ensamrätt.

 **HDMI** Begreppen HDMI och HDMI High-Definition Multimedia Interface samt HDMI Logo är varumärken eller registrerade varumärken som tillhör HDMI Licensing, LLC i USA och andra länder.



iHeartRadio är ett registrerat varumärke som tillhör iHeartMedia, Inc.

Den här produkten har stöd för programvaran Spotify, som omfattas av tredjepartslicenser som du hittar här:

www.spotify.com/connect/third-party-licenses.

Spotify är ett registrerat varumärke som tillhör Spotify AB.

SoundTouch och den trådlösa notens design är varumärken som tillhör Bose Corporation i USA och andra länder.

Wi-Fi är ett registrerat varumärke som tillhör Wi-Fi Alliance.

© 2017 Bose Corporation. Ingen del av detta dokument får återges, modifieras, distribueras eller användas på något annat sätt utan föregående skriftlig tillåtelse.

Om SoundTouch® 130-systemet

Systemfördelar	8
Systemfunktioner	8
SoundTouch®-app	8
Packa upp systemet	9
Riktlinjer för placering	10
Exempel på systemplacering	10

Ställa in Acoustimass®-modulen

Sätta fast gummitassarna på Acoustimass-modulen	11
Ansluta Acoustimass-modulen till strömkälla	12

Ställa in konsolen

Ansluta konsolen till TV:n	13
Använda HDMI™ ARC-kontakten	13
Om TV:n saknar en HDMI™ ARC-kontakt	14
Ansluta konsolen till andra källenheter	14
Ansluta till HDMI™-kompatibla källenheter	14
Ansluta till en källa som inte är HDMI™-kompatibel	15
Ansluta till exklusiva ljudenheter	15
Ansluta den trådlösa SoundTouch™-adaptorn	15

Ställa in högtalarpanelen

Ansluta högtalarpanelen	16
Sätta fast tassar (tillbehör) på soundbar-enheten	17
Väggmontering av högtalarpanelen	17

Ansluta systemet till en strömkälla

Ansluta soundbar-enheten till strömkälla	18
Ansluta konsolen till strömkälla	18

Starta systemet

Sätta in batterierna i fjärrkontrollen	19
Sätta på systemet och välja vilket språk du vill använda	19
Kontrollera ljudet	20

Innehåll

ADAPTiQ®

Utföra ADAPTiQ®-ljudkalibrering.....	21
--------------------------------------	----

Ställa in SoundTouch®

Lägga till systemet i det trådlösa Wi-Fi®-nätverket	22
Ladda ned och starta SoundTouch®-appen	22
Ansluta systemet till det trådlösa Wi-Fi®-nätverket	22
Lägga till systemet i ett befintligt SoundTouch®-konto.....	22

Använda systemet

Knapparna på fjärrkontrollen.....	23
Programmera den generella fjärrkontrollen	24
CEC-stöd.....	24
Testa HDMI™-anslutna källenheter för CEC.....	24
Programmera fjärrkontrollen för källenheter	25
Välja källenhet.....	26
Välja en källenhet som är ansluten till Bose®-systemet.....	26
Välja en källenhet ansluten till TV:n.....	26
Generella källenhetsknappar och kontakter på konsolen	26
Använda knappen 	27
SoundTouch®	27
Trådlös Bluetooth-teknik.....	27
SIDE AUX	27
Justera volymen.....	28
Funktionsknapparna.....	28
Programmera en fjärrkontroll som inte kommer från Bose®	28

Använda SoundTouch®

Öppna SoundTouch®.....	29
Använda SoundTouch®-appen	29
Använda SoundTouch®-källenheter	29
Hämta hjälp.....	29

Bluetooth®

Synkronisera en <i>Bluetooth</i> ®-enhet	30
Ansluta till en synkroniserad <i>Bluetooth</i> ®-enhet	31
Använda knappen 	31
Använda <i>Bluetooth</i> -funktionen på den synkroniserade enheten	31

Hämta systeminformation

Använda systemmenyn	32
Felmeddelanden	33
Statuslampan på Acoustimass®-modulen	33

Skötsel och underhåll

Felsökning	34
Om konsolen inte kan hitta Acoustimass®-modulen	37
Felmeddelanden för ADAPTiQ®-Ijudkalibrering	37
Fabriksåterställa systemet	38
Återställa en källenhetsknapp på fjärrkontrollen	38
Servicekontakter på Acoustimass®-modulen	38
Rengöring	39
Kundtjänst	39
Begränsad garanti	39
Teknisk information	39

Bilaga: Använda en stationär dator för installationen

Viktig information om installationen	40
Använda en stationär dator för installationen	40
Ställa in systemet med en dator	40

Om SoundTouch® 130-systemet

Med hemmabiosystemet SoundTouch® 130 får du Bose®-kvalitetsljud för videokällor samt SoundTouch®- och *Bluetooth*®-teknik. Den levererar ett högkvalitativt strömmande trådlöst ljud till olika rum via det trådlösa Wi-Fi®-nätverket i hemmet. Med SoundTouch® kan du strömma webbradio, musiktjänster och ditt musikarkiv.

Om du har ett trådlöst Wi-Fi-nätverk i hemmet kan du njuta av din favoritmusik i alla rum.

Systemfördelar

- Avancerad Bose-ljudbearbetning ger ett naturligt och äkta ljud.
- ADAPTIQ®-ljudkalibrering för optimerad ljudkvalitet.
- Stöd för CEC (Consumer Electronics).
- Lyssna på webbradio, musiktjänster och ditt musikarkiv via den trådlösa anslutningen.
- Personliga förval ger dig snabb åtkomst till din favoritmusik.
- Trådlös anslutning till en smarttelefon eller surfplatta.
- Fungerar i ditt befintliga hemmanätverk.
- Strömma musik från *Bluetooth*-enheter.
- Kostnadsfri SoundTouch®-app för din dator, smarttelefon eller surfplatta.
- Enkelt att lägga till fler system när som helst för att kunna lyssna i fler rum.
- Ett stort utbud av ljudsystem från Bose gör att du kan välja rätt lösning för alla rum.

Systemfunktioner

- Skärm för tillgång till systeminställningar och information.
- HDMI™-anslutning för enkel installation och högkvalitativt ljud från anslutna enheter.
- Programmeringsbar generell fjärrkontroll för TV, kabel/satellitbox och andra anslutna enheter.
- Dold trådlös Acoustimass®-modul för kraftfull basåtergivning.
- Högtalarna kan monteras på väggen (tillbehör för detta säljs separat).
- Tack vare den trådlösa SoundTouch®-adaptern kan du använda både SoundTouch® och *Bluetooth* i ditt system.

SoundTouch®-app

- Ställ in och kontrollera SoundTouch®-källan från en smarttelefon, surfplatta eller dator.
- Använd SoundTouch®-appen för att enkelt anpassa förvalen till din favoritmusik.
- Lyssna på webbradio, musiktjänster och ditt musikarkiv.
- Synkronisera, anslut och spela upp ljud från *Bluetooth*-enheter.
- Hantera SoundTouch®-inställningar.

Om SoundTouch® 130-systemet

Packa upp systemet

Packa försiktigt upp kartongen och kontrollera att följande delar finns med:

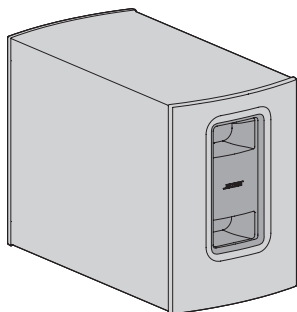

Acoustimass®-modul

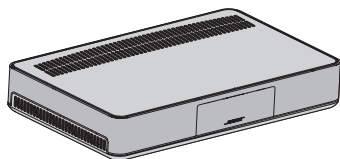

Konsol

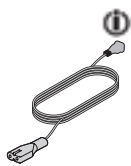

Elkabel för Acoustimass-modul

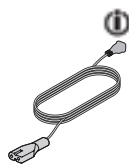

Elkabel för konsol



Elkabel för Soundbar-enhet

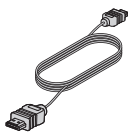

HDMI™-kabel



Högtalarkabel



USB-kabel

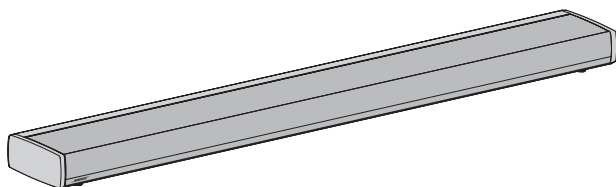

Högtalarpanel

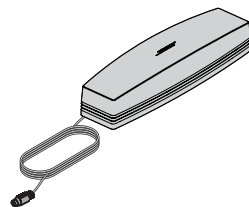

Trådlös SoundTouch®-adapter series II



Generell fjärrkontroll

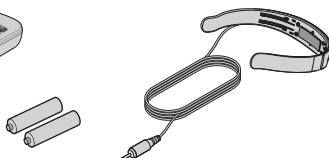

ADAPTIQ®-headset



Gummitassar

i Kan levereras med flera typer av elkablar. Använd den elkabel som är avsedd för din region.

Obs! Om någon del av systemet är skadad ska du inte använda den. Kontakta en Bose®-återförsäljare eller Bose kundtjänst. Se adresslistan som finns i kartongen.

Om SoundTouch® 130-systemet

Riktlinjer för placering

Du undviker trådlösa störningar genom att hålla annan trådlös utrustning borta från systemet. Placera inte systemet i metallskåp eller i dess närhet. Det ska inte heller placeras i närheten av ljud-/videokomponenter och inte nära direktverkande värmekällor.

Acoustimass®-modul	<ul style="list-style-type: none">• Placera Acoustimass-modulen stående på gummitassarna vid samma vägg som du har TV:n eller längs en annan vägg i den främre tredjedelen av rummet.• Välj en stabil och jämn yta. Vibrationer kan medföra att Acoustimass-modulen rör sig. Detta gäller speciellt om ytorna är av marmor, glas eller välpolerat trä.• Kontrollera att det finns ett eluttag i närheten.
Högtalarpanel	<ul style="list-style-type: none">• Placera högtalarpanelen framför TV:n.• Placera inte soundbar-enheten i ett skåp.• Kontrollera att det finns ett eluttag i närheten.
Konsol	<ul style="list-style-type: none">• Placera konsolen nära TV:n. Placera INTE TV:n på konsolen.• Kontrollera att det finns ett eluttag i närheten.
Trådlös SoundTouch™-adapter	<ul style="list-style-type: none">• Placera adaptorn 0,3 till 1,8 m från Acoustimass®-modulen och andra trådlösa enheter för att undvika störningar.

Exempel på systemplacering

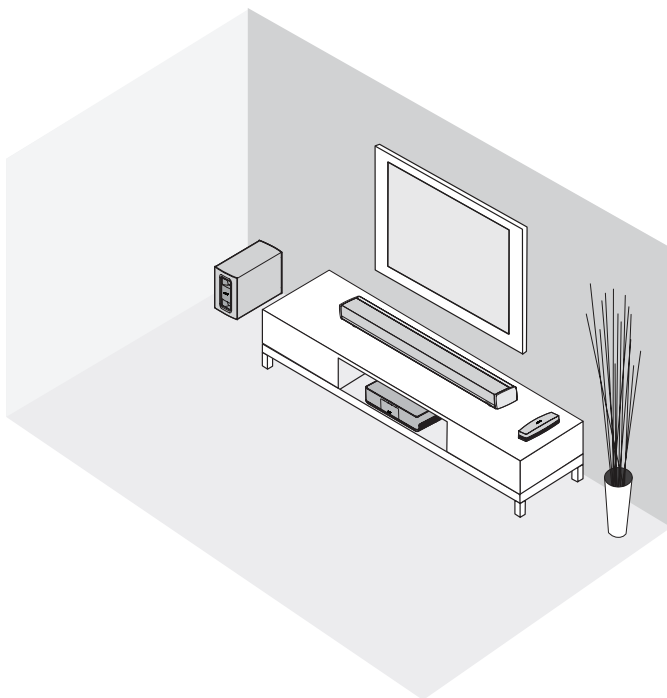

Sätta fast gummitassarna på Acoustimass-modulen

Sätt fast gummitassarna på Acoustimass-modulen för att skydda golvet.

1. Vänd Acoustimass-modulen upp och ned på ett mjukt underlag för att skydda modulen så att den inte skadas.
2. Sätt fast gummitassarna på undersidan av Acoustimass-modulen.

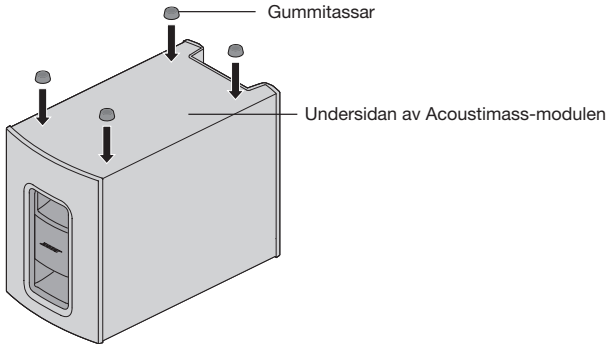

3. Placera Acoustimass-modulen på tassarna.

Tänk på: Placera inte Acoustimass-modulen på fronten, baksidan, sidan eller upp och ned när den används.

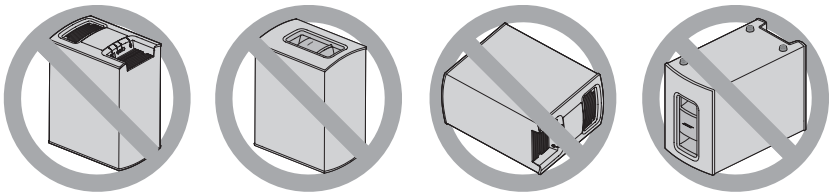

4. Ta bort all skyddande film. De kan påverka den akustiska prestandan om de lämnas kvar.

Ställa in Acoustimass®-modulen

Ansluta Acoustimass-modulen till strömkälla

1. Anslut elkabeln till Power-kontakten på Acoustimass-modulen.

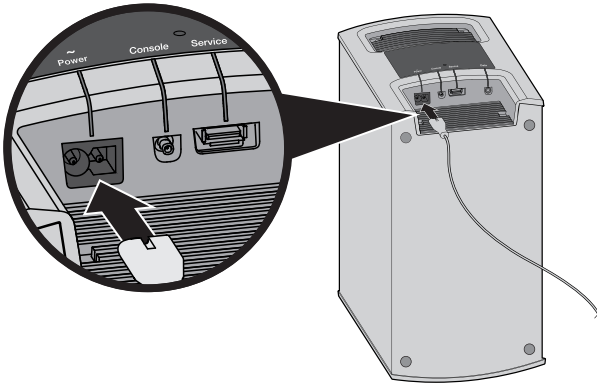

2. Sätt in elkabel i ett eluttag.

Ansluta konsolen till TV:n

Använd TV:ns HDMI-kontakt märkt med **ARC** (Audio Return Channel) om den är tillgänglig. Om TV:n saknar en HDMI ARC-kontakt ska du läsa sidan 14.

Använda HDMI™ ARC-kontakten

Använd kabeln Bose® HDMI för att ansluta konsolen till TV:n.

1. Koppla från HDMI-anslutna källenheter, som exempelvis kabel/satellitbox, DVD- eller Blu-ray™-spelare eller spelsystem, från TV:n.
2. För in den ena änden av Bose® HDMI-kabeln i **TV (ARC)**-kontakten på konsolen.

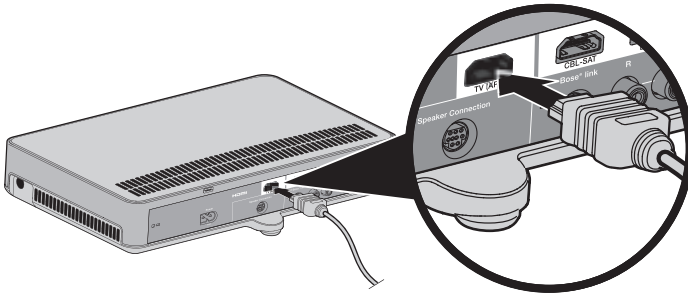

3. Sätt in den andra änden av HDMI-kabeln i TV:ns **HDMI (ARC)**-kontakt.

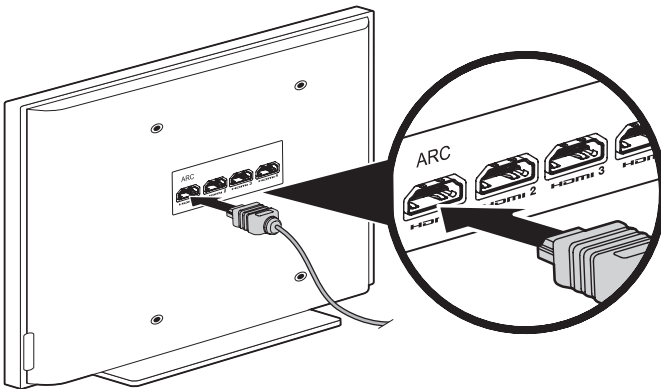

Ställa in konsolen

Om TV:n saknar en HDMI™ ARC-kontakt

Om TV:n saknar en HDMI ARC-kontakt kanske du måste göra en extra anslutning till konsolen med en optisk kabel, en koaxial kabel eller en analog ljudstereokabel. Utan den här extraanslutningen kommer du kanske inte att höra något ljud från Bose®-systemet.

Använd en extraanslutning i följande konfigurationer:

- När du använder interna källenheter (t.ex. internetprogram eller en antenn för markbundna sändningar).
- När du ansluter källenheter till TV:n.

I bruksanvisningen som medföljer TV:n finns mer information.

Tips! Om det finns IN- och OUT-ljudanslutningar ska du använda **OUT** för extraanslutningen.

Ansluta konsolen till andra källenheter

Ansluta till HDMI™-kompatibla källenheter

Du kan ansluta konsolen till andra källenheter som exempelvis kabel/satellitbox, DVD- eller Blu-ray™-spelare eller spelsystem med en HDMI-kabel (säljs separat). Om källenheten inte är HDMI-kompatibel ska du läsa sidan 15 för att få mer information om hur du ställer in enheter som saknar HDMI-stöd.

1. Sätt in den ena änden av HDMI-kabeln i källenhetens **HDMI (OUT)**-kontakt.
2. Sätt in den andra änden av en HDMI-kabel i lämplig HDMI-kontakt på konsolen. Om du till exempel vill ansluta ett spelsystem ska du ansluta HDMI-kabeln till **GAME**-kontakten.

Anslut andra källenheter till rätt HDMI-kontakt på konsolen.

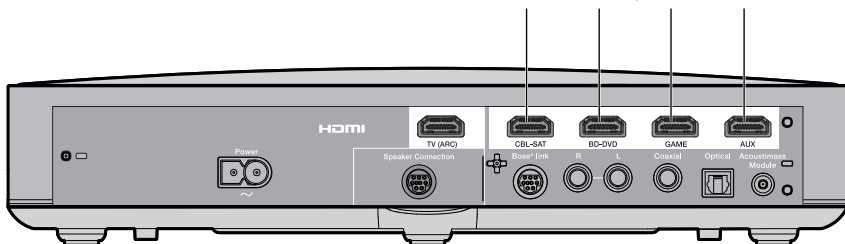

Ansluta till en källenhet som inte är HDMI™-kompatibel

Om källenheten inte är HDMI-kompatibel ska du ansluta den till TV:n med ljud- och bildkablarna (säljs separat). I bruksanvisningen som medföljer TV:n finns mer information.

Tips! Om källenheten har IN- och OUT-ljudkontakter ska du använda **OUT**.

Ansluta till exklusiva ljudenheter

Gör så här om ljudkällan, till exempel en medie- eller CD-spelare, inte är HDMI-kompatibel:

1. Anslut källenheten till konsolens optiska, koaxiala eller analoga kontakt, eller till SIDE AUX-kontakten ().
Obs! Du kan använda en optisk, koaxial eller analog kabel, eller en 3,5 mm kabel (säljs separat).
2. Anslut den optiska, koaxiala eller analoga kabeln, eller SIDE AUX-kabeln till rätt källkontakt. Du öppnar dessa inställningar på systemmenyn (se sidan 32).

Ansluta den trådlösa SoundTouch™-adaptern

Anslut adaptern till **Bose® link**-kontakten på konsolen.

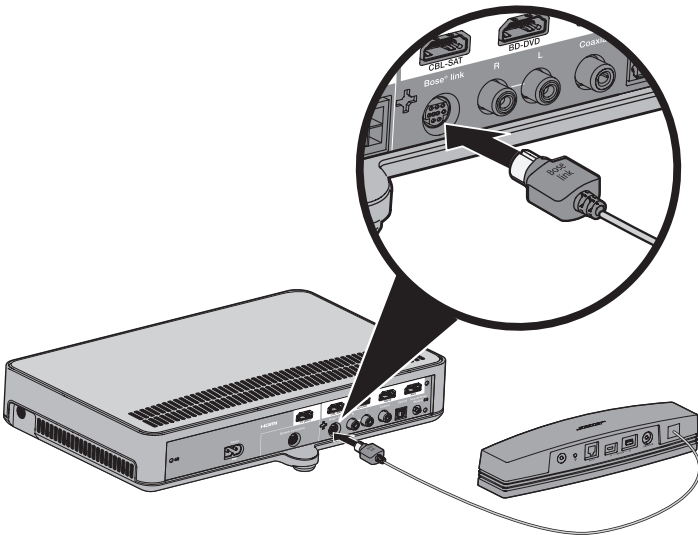

Ställa in högtalarpanelen

Ansluta högtalarpanelen

1. Sätt in den ena änden av högtalarkabeln i **Speaker Connections**-kontakten på konsolen.

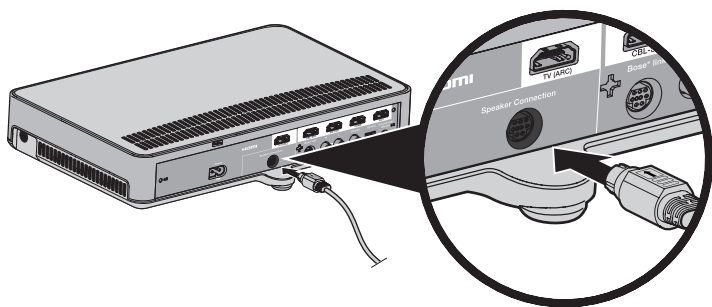

2. Sätt in den andra änden av högtalarkabeln i **Audio IN**-kontakten på soundbar-enheten.

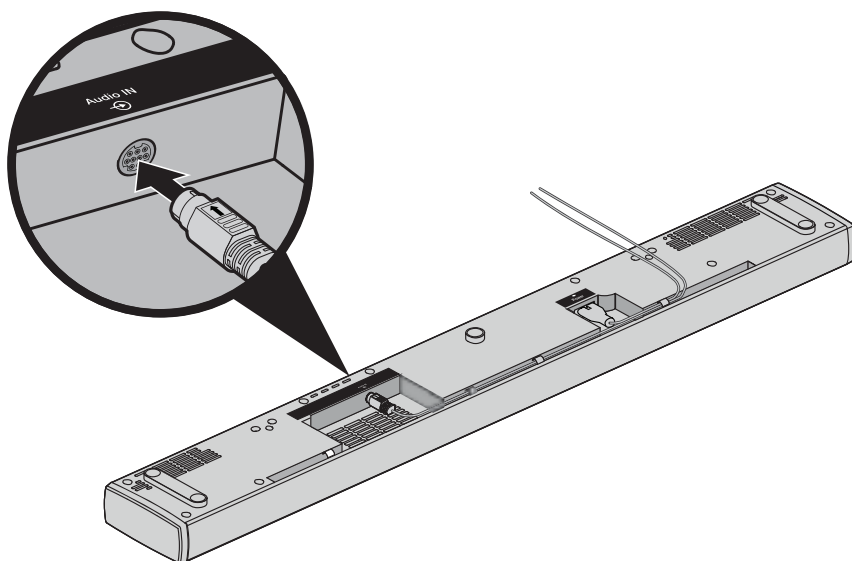

Sätta fast tassor (tillbehör) på soundbar-enheten

Sätt fast tassarna (tillbehör) på soundbar-enheten så att du får ett mellanrum under enheten.

1. Vänd högtalarpanelen upp och ned på ett mjukt underlag för att skydda den så att den inte skadas.
2. Fäst tassarna på undersidan av enheten.

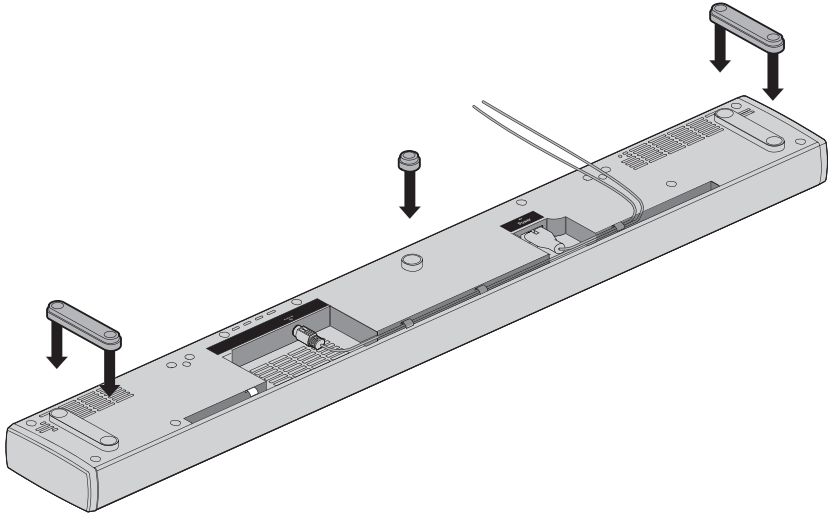

3. Placera soundbar-enheten på dessa tassor.

Väggmontering av högtalarpanelen

Du kan montera högtalarpanelen på en vägg. Kontakta en Bose återförsäljare eller besök www.Bose.com om du vill köpa väggmonteringssatsen WB-135.

TÄNK PÅ: Använd inga andra tillbehör för att montera högtalarpanelen.

Ansluta systemet till en strömkälla

Ansluta soundbar-enheten till strömkälla

1. Anslut elkabeln till **Power**~ kontakten på soundbar-enheten.

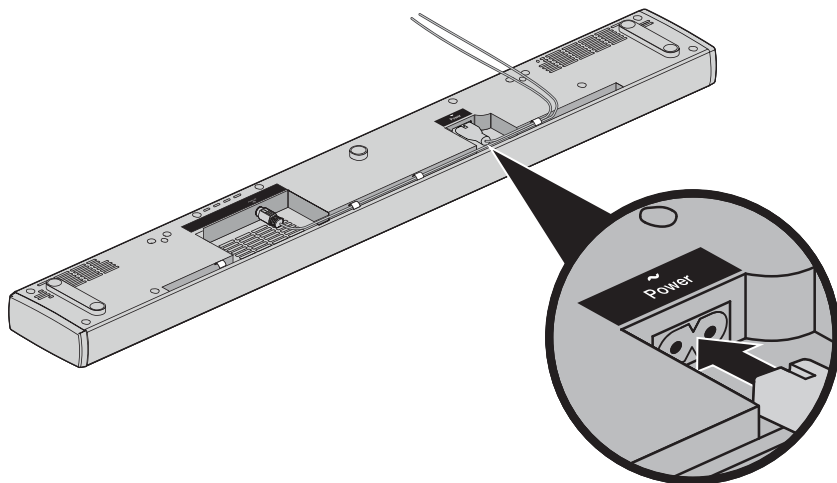

2. Sätt in elkabel i ett eluttag.

Ansluta konsolen till strömkälla

1. Anslut elkabeln till **POWER** ~ -kontakten på konsolen.

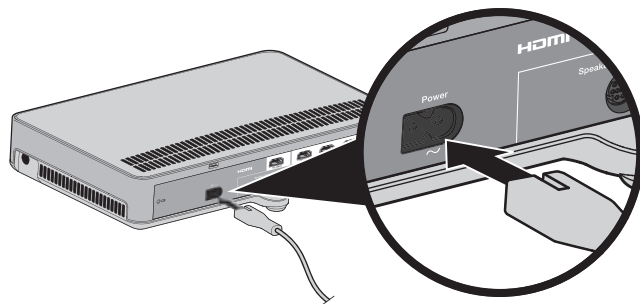

2. Sätt in elkabel i ett eluttag.

Sätta in batterierna i fjärrkontrollen

1. Öppna batterifacket på undersidan av fjärrkontrollen genom att skjuta det bakåt.

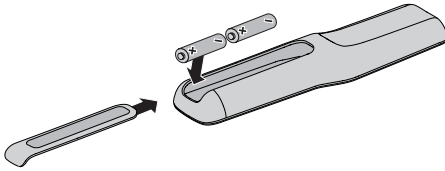

2. Sätt in de båda medföljande AA-batterierna (IEC-LR6), 1,5V. Se till att placera symbolerna + och – på batterierna så att de överensstämmer med markeringarna för + och – inuti facket.
3. Sätt tillbaka batterifackets lucka.

Sätta på systemet och välja vilket språk du vill använda

1. Tryck på  på fjärrkontrollen.

Konsolen sätts på och **10 SPRÅK**  visas på skärmen.

Obs! När den sätts på, efter första gången, återställs skärmen till den senast använda källenheten.

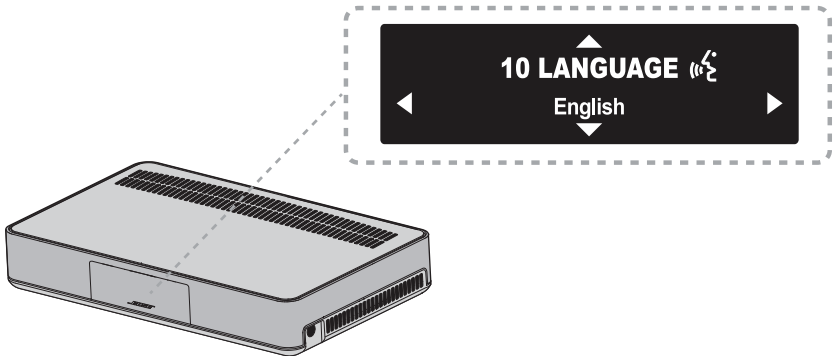

2. Tryck på ◀ och ▶ för att välja ditt språk.
3. Tryck på knappen .

Tips! Kontrollera om du ser -ikonen på systemmenyn om du valt fel språk.

Systemet stängs av om det inte använts på 16 minuter. Du inaktiverar den automatiska avstängningen på systemmenyn (se sidan 32).

Starta systemet

Kontrollera ljudet

1. Sätt på TV:n.
2. Om du använder en kabel/satellitbox eller annan sekundär källanhet ska du även sätta på den källanheten.
Tips! Om den sekundära källanheten är ansluten till TV:n ska du välja lämplig TV-ingång. Du kanske måste använda en annan fjärrkontroll.
3. Sätt på systemet.
4. Tryck på rätt källknapp.
5. Lyssna om du hör något ljud från högtalarpanelen.
6. Tryck på  på fjärrkontrollen. Kontrollera att inget ljud kommer från TV-högtalarna.
Obs! Om du inte hör något ljud från TV-högtalarna eller från Bose®-högtalarna ska du läsa vad som står i ”Felsökning” på sidan 34.

Utföra ADAPTiQ®-ljudkalibrering

Med ADAPTiQ-ljudkalibreringen anpassar du systemljudet till den akustik du har i lyssningsområdet genom att göra fem olika ljudmätningar. För att kunna utföra ljudkalibreringen behöver du disponera rummet i tio minuter när det är tyst.

1. Placera ADAPTiQ-headsetet på huvudet.

Under ADAPTiQ-ljudkalibreringen mäter en mikrofon, högst upp på headsetet, ljudförhållandena i rummet för att bestämma den optimala ljudkvaliteten.

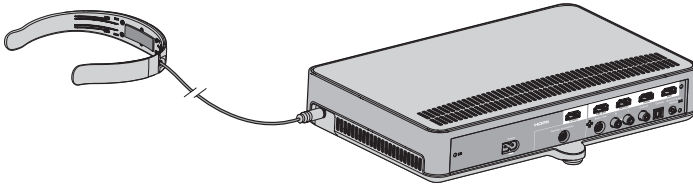

2. Sätt in kabeln från ADAPTiQ-headsetet i -kontakten på konsolen.
3. Tryck på **SYSTEM** på fjärrkontrollen.
4. Tryck på **▲** eller **▼** tills **14 ADAPTiQ** visas på skärmen.
5. Tryck på knappen **OK**.
6. Följ röstänvisningarna tills systemkalibreringen har slutförts.

Obs! Om du hör ett felmeddelande och om du inte kan slutföra ADAPTiQ-ljudkalibreringen ska du läsa sidan 37.
7. Koppla från ADAPTiQ-headsetet från konsolen och förvara det på ett säkert ställe.

Obs! Om du flyttar eller monterar systemet, eller om du flyttar någon möbel, ska du utföra ADAPTiQ-kalibreringen igen för att säkerställa optimal ljudkvalitet.

Ställa in SoundTouch®

Lägga till systemet i det trådlösa Wi-Fi®-nätverket

Du måste ladda ned och installera SoundTouch®-appen på en smarttelefon eller surfplatta som är ansluten till nätverket. Använd en dator istället om du inte har någon smarttelefon eller surfplatta (se sidan 40).

I appen får du hjälp med att göra inställningar för att ställa in systemet i nätverket.

Obs! Om du redan har ställt in SoundTouch® för ett annat system ska du läsa "Lägga till systemet i ett befintligt SoundTouch®-konto".

Ladda ned och starta SoundTouch®-appen

Om det här är första gången som du ställer in ett SoundTouch®-system måste du först installera appen.

Ladda ned **Bose® SoundTouch®-kontrollappen** till din smarttelefon eller surfplatta.



**Bose® SoundTouch®
controller app**

- iOS-användare: Ladda ned från App Store
- Android™-användare: Ladda ned från Google Play™ Store
- Amazon Kindle Fire-användare: Ladda ned Amazon Appstore för Android

Ansluta systemet till det trådlösa Wi-Fi®-nätverket

När du har installerat appen ska du lägga till systemet i nätverket:

1. Knacka på ikonen SoundTouch®  på din smarttelefon eller surfplatta för att starta appen.
2. Följ anvisningarna i appen för hur du slutför inställningarna, inklusive hur du skapar ett SoundTouch®-konto samt hur du lägger till musikbibliotek och musiktjänster.

Lägga till systemet i ett befintligt SoundTouch®-konto

Om du redan ställt in SoundTouch® för ett annat system behöver du inte ladda ned SoundTouch®-appen en gång till.

1. Knacka på  på din smarttelefon eller surfplatta för att öppna appen.
2. Klicka på **UTFORSKA > INSTÄLLNINGAR > System > LÄGG TILL SYSTEM**.
Appen vägleder dig igenom förloppet.

Knapparna på fjärrkontrollen

Använd fjärrkontrollen för att kontrollera källenheter anslutna till systemet, justera systemvolymen, ändra kanaler, använda uppspelningsfunktioner, aktivera kabel/satellitboxfunktioner och för att navigera på systemmenyn.

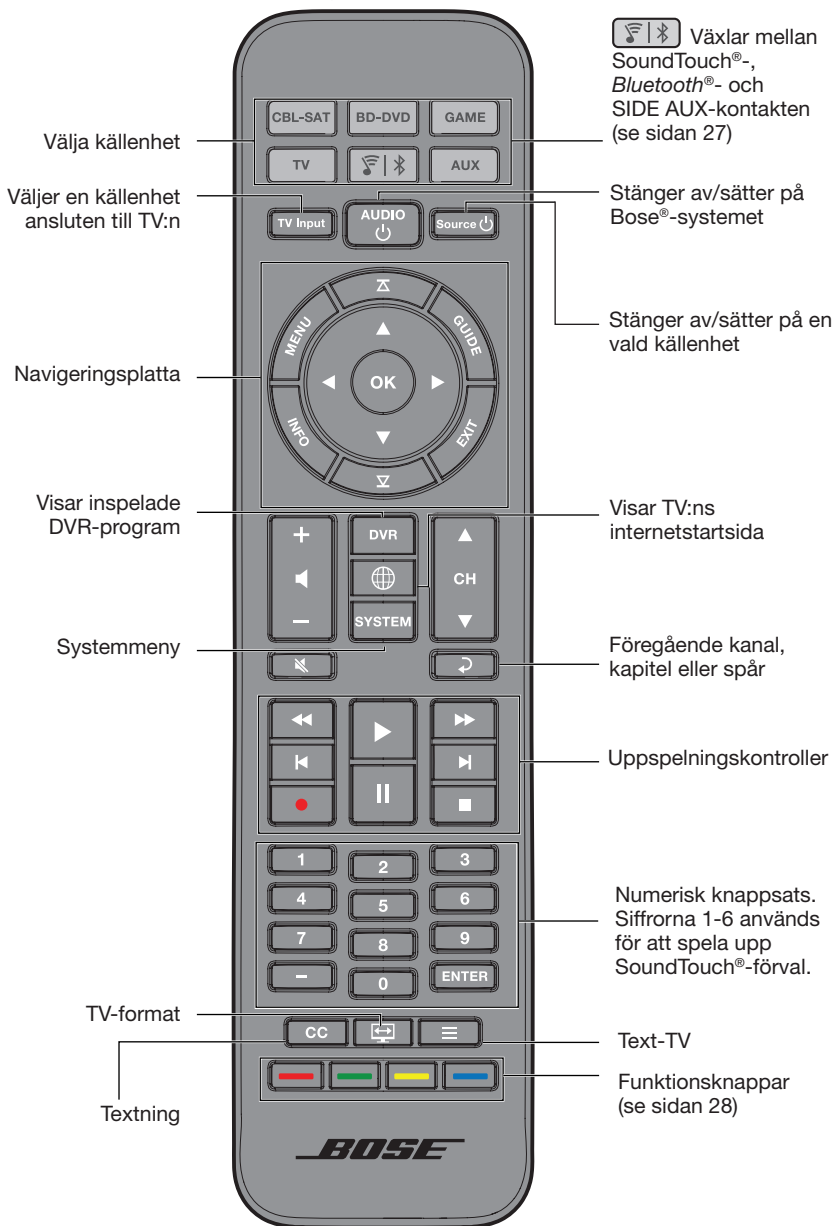

Använda systemet

Programmera den generella fjärrkontrollen

Du kan använda fjärrkontrollen för att kontrollera TV:n, kabel/satellitboxen, DVD- eller Blu-ray™-spelaren, spelsystemet, DVR-spelaren eller annan tillfällig källenhet.

CEC-stöd

Systemet har stöd för CEC (Consumer Electronics). Med CEC kan du kontrollera flera HDMI™-anslutna enheter utan att behöva programmera fjärrkontrollen. Du kan välja att aktivera/inaktivera CEC på systemmenyn (se sidan 32).

Din källenhet kan ha stöd för CEC, men referera till det med ett annat namn. I bruksanvisningen som medföljer källenheten finns mer information.

CEC kontrollerar källenheter anslutna till konsolens HDMI-kontakter.

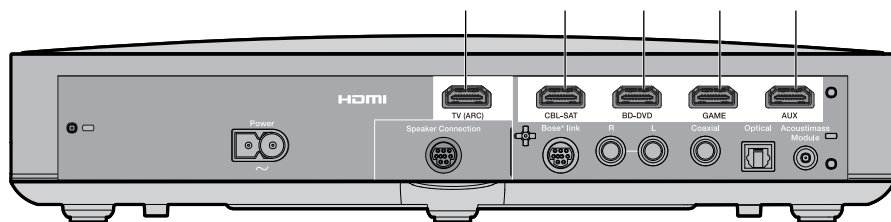

Tips! Du kanske måste använda källenhetens eller TV:ns systemmeny för att aktivera CEC. I bruksanvisningen som medföljer källenheten finns mer information.

Testa HDMI™-anslutna källenheter för CEC

Du behöver inte programmera fjärrkontrollen om de olika källenheterna svarar på motsvarande källknappar.

Obs! Din HDMI-anslutna källenhet kanske inte har stöd för CEC. I bruksanvisningen som medföljer källenheten finns mer information.

1. Sätt på Bose®-systemet, TV:n och källenheten som du testar.
2. Tryck på olika knappar som motsvarar olika funktioner på källenheten.
3. Tryck på knappen . Källenheten stängs av.

Om inte någon av funktionerna utförs på källenheten måste du programmera fjärrkontrollen (se sidan 25).

Programmera fjärrkontrollen för källenheten

Om källenheten inte har stöd för CEC, kan du programmera den generella fjärrkontrollen så att du kan kontrollera källenheten med den, till exempel en TV, kabel/satellitbox, DVD-/Blu-ray Disc™-spelare, spelsystem eller DVR-spelare, genom att ange koden för källenhetens märke. Det kan finnas flera koder för din källenhet. Du kanske måste utföra proceduren flera gånger innan du hittar rätt kod.

Hitta källenhetens kod

1. Sätt på källenheten.
2. Leta reda på koden för källenhetens märke i boken Universal Remote Device Codes (medföljer).

Ange källenhetens kod





1. På fjärrkontrollen trycker och håller du ned rätt källenhetsknapp tills alla sex källenhetsknappar tänds, släpp sedan upp den.

Om du till exempel vill programmera TV:n trycker du på  tills alla sex källenhetsknappar tänds, släpp sedan upp knappen.

Den korrekta källknappen fortsätter att lysa.

2. Ange koden för källenhetens märke på den numeriska knappsatsen och tryck sedan på + på volymknappen.

Testa källenhetens kod

1. Kontrollera de grundläggande funktionerna på källenheten. Följ anvisningarna för källenheten:
 - **TV:** Tryck på kanalknapparna. Tryck på knappen . Inställningsmenyn öppnas. Tryck på ◀ och ▶ för att navigera.
 - **Kabel/satellitbox:** Tryck på . Programtablåen öppnas. Tryck på ◀ och ▶ för att navigera.
 - **DVD- eller Blu-ray™-spelare:** Tryck på . Inställningsmenyn öppnas. Tryck på ◀ och ▶ för att navigera.
 - **Spelsystem:** Tryck på ◀ och ▶ för att navigera i menyn.
2. Gör följande beroende på hur källenheten svarar på de grundläggande funktionerna:
 - **Fjärrkontrollen fungerar så som den ska:** Tryck på  för att avsluta programmeringen och spara dina inställningar.
 - **Fjärrkontrollen svarar inte eller fungerar inte så som den ska:**
 - **Om källenhetsknappen tänds:** Tryck på + på volymknappen för att gå till nästa kod. Upprepa stegen 1-2 i "Testa källenhetens kod". Du kanske måste upprepa den här proceduren 30 gånger eller mer. Om alla sex knapparna blinkar tre gånger har du gått igenom alla koder för din källenhet.
 - **Om källenhetsknappen inte tänds:** Fjärrkontrollen stänger av programmeringsläget. Upprepa steg 1-2 i "Ange källenhetens kod" och steg 1-2 i "Testa källenhetens kod".

Obs! Din källenhet kanske inte är kompatibel med generella IR-fjärrkontroller. I bruksanvisningen som medföljer källenheten finns mer information.

Använda systemet

Välja källenhet

Du växlar mellan olika källenheter genom att trycka på rätt källknapp på fjärrkontrollen. Innan du börjar ska du programmera fjärrkontrollen för att kontrollera källenheten (se sidan 25).



Välja en källenhet som är ansluten till Bose®-systemet

Om källenheten är ansluten till konsolen och om inte CEC används, ska du ställa in lämpligt läge för konsolen och sedan sätta på källenheten.

1. Sätt på systemet.
2. Tryck på knappen för källenheten som du vill kontrollera.
Källenhetsknappen tänds.
3. Tryck på knappen .
Källenheten sätts på.

Välja en källenhet ansluten till TV:n

Om källenheten är ansluten till TV:n ska du välja lämplig TV-ingång.

1. Sätt på systemet, TV:n och källenheten.
2. Tryck på  för att välja rätt ingång för TV:n.
Du kanske måste trycka flera gånger på  för att välja TV-ingången för källenheten.
På vissa TV-apparater visas en meny med . Använd fjärrkontrollen för att välja TV-ingång och stänga den här menyn.

Generella källenhetsknappar och kontakter på konsolen

Källenhetsknapparna på fjärrkontrollen motsvarar kontakterna på baksidan av konsolen. Till exempel  motsvarar **BD-DVD** HDMI-kontakten.





Källenhetsknapparna fungerar för alla källor som är anslutna till motsvarande kontakt. Om du även har en DVD- eller Blu-ray™-spelare och ansluter den till **CBL-SAT**-kontakten, kan den programmeras för att fungera med .

Obs! Se till att använda rätt fjärrkontrollskod för källenheten, och inte den för anslutningspunkten, när du programmerar fjärrkontrollen.

Använda knappen

Den här knappen gör att du kan spela musik i ditt system.

- Använd SoundTouch®-källan på ditt system.
- Strömma musik från en ansluten *Bluetooth*®-enhet.
- Använd SIDE AUX-kontakten för att ansluta en ljudenhet.

Tryck på  för att växla mellan SoundTouch™- () , *Bluetooth*- () och SIDE AUX ()-källor.

SoundTouch®

Du kan kontrollera ett antal olika SoundTouch®-funktioner på systemet, till exempel uppspelningskontroller och förval. Se "Använda SoundTouch®" på sidan 29.

Trådlös *Bluetooth*-teknik

Systemet är utrustat med teknik för trådlös *Bluetooth*-kommunikation, vilken gör det möjligt att strömma musik från *Bluetooth*-aktiverade enheter till ditt system. I systemet går det att lagra åtta tidigare anslutna enheter i den interna synkroniseringslistan (se sidan 30).

SIDE AUX

SIDE AUX-kontakten är en 3,5 mm kontakt på sidan av konsolen. När den ställs in för källenhetsljud kan du komma åt kontakten genom att trycka på .

Se "5 SIDE AUX" på sidan 32 för mer information om hur du ändrar anslutningsinställningarna.

Använda systemet

Justera volymen

På fjärrkontrollen:

- Tryck på + för att öka volymen.
- Tryck på - för att minska volymen.
- Tryck på  för att stänga av och sätta på ljudet.

Obs! Om du hör ljud från TV:n ska du läsa ”Felsökning” på sidan 34.

Funktionsknapparna

De röda, gröna, gula och blåa knapparna på fjärrkontrollen motsvarar de färgkodade funktionsknapparna på kabel/satellitboxen, Blu-Ray Disc™-spelaren eller text-TV-funktionerna.

- Funktioner för kabel/satellitbox eller Blu-Ray Disc™-spelare: Se bruksanvisningen för kabel/satellitboxen.
- Text-TV-funktioner: Motsvarar de färgkodade sidnumren, rubrikerna eller genvägarna på text-TV-skärmen.

Programmera en fjärrkontroll som inte kommer från Bose®

Du kan även programmera fjärrkontroller som inte kommer från Bose, till exempel den som medföljer kabel/satellitboxen, för att kontrollera systemet. Se bruksanvisningen för den fjärrkontrollen eller kabel/satellitboxens webbplats för mer information.

När inprogrammeringen är klar ska du med denna tredjeparts-fjärrkontroll kunna kontrollera grundläggande funktioner som exempelvis på/av och volym.

Öppna SoundTouch®

När du skapat ett SoundTouch®-konto kan du börja använda SoundTouch® i ditt system. Du kommer åt SoundTouch® genom SoundTouch®-appen eller genom att trycka på  på fjärrkontrollen.

Mer information om hur du använder SoundTouch® får du om du laddar ned bruksanvisningen för den trådlösa SoundTouch® series II-adaptern från SoundTouch.com.

Använda SoundTouch®-appen

SoundTouch®-appen använder du för att ställa in och kontrollera SoundTouch® från datorn, smarttelefonen eller surfplattan. Appen gör att enheten fungerar som en smart fjärrkontroll för att styra SoundTouch®-källanheten.

- Anpassa dina förval till din favoritmusik.
- Lyssna på webbradio, musiktjänster och ditt musikarkiv.
- Hantera inställningar för SoundTouch®-systemet.

Använda SoundTouch®-källanheten

När du ställt in SoundTouch® kan du använda fjärrkontrollen för ett antal systemfunktioner:

- Anpassa och spela upp förval med knapparna 1-6 på den numeriska knappsatsen.
- Kontrollera uppspelning (spela upp, pausa, stoppa, hoppa till nästa spår, osv.)

Så här startar du SoundTouch®

Tryck på  på din fjärrkontroll.

Ett Soundtouch®-meddelande visas på skärmen.

Hämta hjälp

 [SoundTouch.com](https://www.soundtouch.com)

Ger åtkomst till ett supportcenter där du kan hitta: bruksanvisningar, artiklar, tips, självstudier, ett videobibliotek och ett ägarforum där du kan ställa frågor och få svar.

Öppna en webbläsare och gå till: **SoundTouch.com**

Hjälpen i appen

Innehåller hjälptexter för hur du använder SoundTouch®.

1. Välj ikonen  på din enhet för att starta appen.
2. Välj **UTFORSKA** > **Hjälp**.

Synkronisera en Bluetooth®-enhet

Med den trådlösa Bluetooth®-tekniken kan du strömma musik från Bluetooth-aktiverade smarttelefoner, surfplattor, datorer och andra ljudenheter till SoundTouch®-systemet.

Innan du kan strömma musik från en Bluetooth-enhet måste du först synkronisera enheten med ditt system.

1. På fjärrkontrollen trycker du på  tills ett synkroniseringsmeddelande för Bluetooth visas på skärmen.

Obs! Varje gång du trycker på  växlar systemet mellan SoundTouch®- (), Bluetooth- () och SIDE AUX ()-kontakten.

Kontrollera att du ser ett synkroniseringsmeddelande för Bluetooth innan du synkroniserar enheten.

2. Aktivera Bluetooth-funktionen på din Bluetooth-enhet.

Tips! Bluetooth-funktionen hittar du vanligtvis under Inställningar. Kugghjulet () symboliserar ofta Inställningar på startsidan.

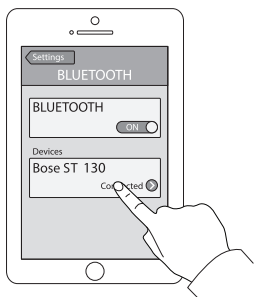

3. Välj ditt SoundTouch®-system i enhetslistan.

När synkroniseringen är klar visas i enhetslistan att SoundTouch®-systemet är anslutet.

4. Spela musik på Bluetooth-enheten.

Om du inte kan synkronisera enheten

Du kanske måste rensa systemets synkroniseringslista för Bluetooth-enheter (se "Felsökning" på sidan 34). Sedan du rensat listan kan du prova med att göra om synkroniseringen.

Ansluta till en synkroniserad *Bluetooth*®-enhet

Du kan strömma ljud från en *Bluetooth*®-enhet till ditt system. Om det finns flera enheter lagrade i systemets synkroniseringslista, kan det ta någon minut innan den synkroniserade enheten ansluts. På systemets skärm ser du anslutningsstatus.

Använda knappen

När du vill lyssna på musik från en annan synkroniserad enhet måste du först ansluta enheten med hjälp av knappen  eller med appen.

Om det finns flera synkroniserade enheter inom räckvidden kommer systemet att anslutas till den senast anslutna enheten.

1. På systemets fjärrkontroll trycker du på  tills ett anslutningsmeddelande för *Bluetooth* visas på skärmen.

Systemet ansluts till den senast synkroniserade enheten inom systemets räckvidd. Om enheten inte befinner sig inom räckvidden kommer automatiskt en sökning i listan med synkroniserade enheter att göras tills en tillgänglig enhet hittas.

2. Spela musik på enheten.

Obs! "Synkronisera en *Bluetooth*®-enhet" på sidan 30 om det finns en *Bluetooth*-enhet ansluten till systemet och om du vill ansluta till en annan *Bluetooth*-enhet.



Använda *Bluetooth*-funktionen på den synkroniserade enheten



1. Aktivera *Bluetooth*-funktionen på *Bluetooth*-enheten.
2. Välj ditt SoundTouch®-system i enhetslistan.
3. När *Bluetooth*-enheten är ansluten kan du spela upp ljudet och strömma det till ditt system.

Hämta systeminformation

Använda systemmenyn

Du använder systemmenyn för att justera ljudet, sätta på och stänga av funktioner (till exempel automatisk avstängning), ändra språket, ställa in koaxiala, analoga och optiska ingångar för en speciell källanhet, utföra ADAPTiQ®-kalibrering, synkronisera Acoustimass®-modulen med konsolen eller för att göra en fabriksåterställning av systemet.

1. Tryck på  på fjärrkontrollen.
2. Tryck på ▲ och ▼ för att navigera i systemmenyn.
3. Tryck på ◀ och ▶ för att ändra inställningarna.
4. Tryck på knappen .

Skärm	Systemläge
1 LJUDKOMPENSATION	<p>Av: (Standard) Ingen ändring i ljudspår.</p> <p>Förstärk dialog: Ökar nivån för dialogen och ljudeffekter vid låga volyminställningar, men ger full ljudpåverkan vid höga volyminställningar.</p> <p>Smart volym: Minskar volymnivåomfånget i ett filmspår så att skillnaden mellan extremt högt ljud och svagt ljud inte märks lika mycket.</p> <p>Obs! Förstärkt dialog och funktioner för smart volym fungerar inte när du använder SoundTouch®, Bluetooth®-enheter eller andra enheter anslutna till -kontakten.</p>
2 LJUD/VIDEOSYNK	Justerar ljudfördröjningen för att synkronisera ljudet och bilden.
3 HDMI-CEC	<p>Standard På: (Standard) Aktiverar CEC (se sidan 24).</p> <p>Alternativ På: Förhindrar oavsiktlig ändring av källa och kan åtgärda CEC-inkonsekvenser (se sidan 35).</p> <p>Av: Inaktiverar CEC.</p>
4 AUTOMATISK AVSTÄNGNING	<p>Aktivera: (Standard) Systemet stängs av efter sexton minuter av inaktivitet (inget ljud kommer från systemet).</p> <p>Inaktivera: Systemet stängs inte av automatiskt.</p>
5 SIDE AUX	<p>Ljudingång: Ställer in -kontakten för en AUX-källa.</p> <p>Hörlurar: (Standard) Ställer in -kontakten för en hörlursutgång.</p> <p>Obs! Om hörlursingången ställs in och en kabel ansluts kommer ljudet från soundbar-enheten att stängas av. Ta ur hörlurarna när de inte används.</p>
6 BASNIVÅ	Justerar basnivån.
7 DISKANTNIVÅ	Justerar diskantnivån.

Hämta systeminformation

Skärm	Systemläge
8 CENTERNIVÅ	Ökar och minskar nivån för dialogen i filmer och TV.
9 SURROUNDNIVÅ	INTE TILLGÄNGLIG.
10 SPRÅK 	Ändrar språk för konsolen och ADAPTIQ-ljudkalibreringen.
11 STÄLL IN OPTISK INGÅNG	Ställer in den optiska anslutningen till Auto/TV (standard), CBL SAT, BD DVD, GAME eller AUX.
12 STÄLL IN KOAXIAL INGÅNG	Ställer in den koaxiala anslutningen till Auto/TV (standard), CBL SAT, BD DVD, GAME eller AUX.
13 STÄLL IN ANALOG INGÅNG	Ställer in den analoga anslutningen till Auto/TV (standard), CBL SAT, BD DVD, GAME eller AUX.
14 ADAPTIQ	Påbörjar ADAPTIQ-ljudkalibreringsprocessen.
15 SYNKA ACOUSTIMASS	Återansluter Acoustimass®-modulen till systemet.
16 FABRIKSÅTERSTÄLLNING	Återställer systemmenyn och ADAPTIQ-ljudkalibreringen till fabriksinställningarna.

Felmeddelanden



Skärm	Systemläge
FEL Kan inte hitta Acoustimass	Acoustimass®-modulen är inte ansluten till konsolen.
FEL Kan inte hitta soundbar-enheten	Soundbar-enheten är inte ansluten till konsolen.
<KÄLLA> Ingen signal	Källenheten är inte ansluten till konsolen, eller källenheten är ansluten till konsolen och är avslagen.
SIDE AUX Inget anslutet	Källenheten är inte ansluten till  -kontakten på konsolen.
FEL Ring Bose	Kontakta Bose® kundtjänst. Se adresslistan som finns i kartongen.

Statuslampan på Acoustimass®-modulen

Statuslampan på baksidan av Acoustimass-modulen ger information om systemaktiviteter.

Indikator, aktivitet	Läge för Acoustimass-modulen
Gul	Ansluten till konsolen
Blinkar gult	Frånkopplad från konsolen
Blinkar långsamt gult	Tillgänglig för en trådlös anslutning till konsolen.
Röd	Systemfel.

Felsökning

Problem	Åtgärd
Ingen ström	<ul style="list-style-type: none">• Kontrollera Acoustimass®-modulens, soundbar-enhetens och konsolens elkablar.• Sätt in Acoustimass-modulens, soundbar-enhetens och konsolens elkablar i ett eluttag.• Använd fjärrkontrollen för att sätta på systemet.
Inget ljud	<ul style="list-style-type: none">• Kontrollera att ljudet i systemet inte är avstängt.• Höj volymen.• Anslut Acoustimass-modulen, soundbar-enheten och konsolen till ett fungerande eluttag.• Sätt in högtalarkabeln i Speaker Connections-kontakten, inte i Bose® link-kontakten.• Sätt in HDMI™-kabeln i TV-kontakten märkt med ARC eller Audio Return Channel. Om TV:n saknar en HDMI ARC-kontakt ska du använda en annan ljudkabel förutom HDMI-kabeln (se sidan 14).• Om du använder ytterligare en ljudkabel ska du sätta in kabeln i TV-kontakten märkt med Output eller OUT, inte i Input eller IN.• Kontrollera alla kabelanslutningar på soundbar-enheten, TV:n och anslutna källenheter.• Om källenheten är ansluten till TV:n ska du välja rätt TV-ingång (se sidan 26).• Växla CEC mellan Alternativ På och Standard På (se sidan 32).• Ta ut hörlurarna när de inte används.• Om du ansluter källenheten via -kontakten ska du aktivera ljudingången på systemmenyn (se sidan 32).• Om du ansluter hörlurar till -kontakten ska du aktivera hörlurarna på systemmenyn (se sidan 32).• Om du ser felmeddelandet Kan inte hitta Acoustimass, ska du synkronisera Acoustimass-modulen med konsolen (se sidan 37).• Återställ systemet (se sidan 38).
Ljud hörs från TV-högtalarna	<ul style="list-style-type: none">• Sätt in HDMI-kabeln i kontakten på TV:n märkt med ARC eller Audio Return Channel (om de finns tillgängliga).• Stäng av TV-högtalarna (se bruksanvisningen för TV:n).• Sänk TV-volymen så mycket som det går.
Ingen eller dålig bild	<ul style="list-style-type: none">• Ändra till en annan källenheter och gå sedan tillbaka till källenheten och försök att etablera en signal igen.• Koppla från och sätt tillbaka HDMI-kabeln i den aktuella källenheten.• Koppla från och sätt tillbaka HDMI-kabeln från konsolen i TV:n.• Stäng av och sätt på den aktuella källenheten, TV:n och konsolen.• Om du har gjort en optisk, analog eller koaxialdigital anslutning till HDMI™-källenheten ska du på systemmenyn ändra tillbaka till Auto/TV (standard) (se sidan 32).



Problem	Åtgärd
Fjärrkontrollen fungerar inte som den ska eller inte alls	<ul style="list-style-type: none"> • Se till att placera symbolerna + och – på batterierna så att de överensstämmer med markeringarna för + och – inuti facket (se sidan 19). • Byt ut batterierna (se sidan 19). • Tryck på volymknapparna på fjärrkontrollen och kontrollera att rätt källenhetsknapp blinkar. • Ta bort den skyddande filmen från konsolen. • Återställ källenhetsknappen (se sidan 38). • Om du använder CEC: <ul style="list-style-type: none"> - Rikta fjärrkontrollen mot konsolen. - Använd inställningen Alternativ På (se sidan 32). - Inaktivera CEC i ditt system (se sidan 32) och programmera fjärrkontrollen för att kontrollera din källenhets (se sidan 25). • Om du har programmerat fjärrkontrollen för källenhets: <ul style="list-style-type: none"> - Peka med fjärrkontrollen mot rätt källenhets. - Kontrollera att du angett rätt kod för källenhetsens märke. - Programmera fjärrkontrollen med en annan kod (se sidan 25).
Systemet synkroniserar inte rätt källenhets eller väljer fel källenhets efter fördröjning (CEC)	<ul style="list-style-type: none"> • Använd inställningen Alternativ På (se sidan 32). • Inaktivera CEC på källenhets (i bruksanvisningen som medföljer källenhets finns mer information). • Inaktivera CEC i ditt system (se sidan 32) och programmera fjärrkontrollen för att kontrollera din källenhets (se sidan 25).
CEC fungerar inkonsekvent eller inte alls	<ul style="list-style-type: none"> • Använd inställningen Alternativ På (se sidan 32). • Inaktivera CEC på källenhets (i bruksanvisningen som medföljer källenhets finns mer information). • Inaktivera CEC i ditt system (se sidan 32) och programmera fjärrkontrollen för att kontrollera din källenhets (se sidan 25).
Dåligt eller förvrängt ljud	<ul style="list-style-type: none"> • Ta bort all skyddande film från systemet. • Kontrollera alla kabelanslutningar på soundbar-enheten, TV:n och anslutna källenhets. • Om felmeddelandet är Kan inte hitta Acoustimass: <ul style="list-style-type: none"> - Anslut Acoustimass®-modulen. - Synkronisera Acoustimass-modulen med konsolen (se sidan 37). • Om du använder den analoga kontakten eller -kontakten ska du minska volymen på källenhets. • Fabriksåterställ systemet (se sidan 38) och gör en ADAPTiQ®-ljudkalibrering (se sidan 21).

Skötsel och underhåll

Problem	Åtgärd
Hackigt ljud eller inget ljud	<ul style="list-style-type: none">• Flytta systemet bort från eventuella störningskällor, såsom en trådlös router, trådlös telefon, TV och mikrovågsugn.• Stoppa andra program för direktuppspelning av ljud eller video.• Flytta den mobila enheten närmare systemet och längre bort från störningskällor eller hinder.• Flytta systemet eller den mobila enheten närmare den routern eller åtkomstpunkten.• Dämpa av och höj volymen.• Ta ut elkabeln, vänta i en minut och sätt sedan tillbaka den igen.• Kontrollera alla kabelanslutningar på soundbar-enheten, TV:n och anslutna källenheter.• Växla CEC mellan Alternativ På och Standard På (se sidan 32).
Det går inte att slutföra nätverksinställningarna	<ul style="list-style-type: none">• Anslut systemet till ett eluttag.• Välj rätt nätverksnamn och lösenord.• Anslut enheten och SoundTouch®-systemet till samma trådlösa Wi-Fi®-nätverk.• Placera den trådlösa adaptern inom routerns räckvidd.• Aktivera Wi-Fi på den enhet (mobil eller dator) som du använde för installationen.• Stäng andra öppna program.• Om du använder en dator för installationen ska du kontrollera brandväggsinställningarna för att säkerställa att SoundTouch®-appen och SoundTouch® Music Server är tillåtna program.• Testa internetanslutningen genom att öppna www.SoundTouch.com• Starta om den mobila enheten, eller datorn och routern.• Avinstallera appen, återställ adaptern och starta om installationsprocessen.
Det går inte att spela upp Bluetooth®-ljud	<p>I ditt system:</p> <ul style="list-style-type: none">• Gör först inställningar för SoundTouch® och utför sedan alla systemuppdateringar.• Synkronisera en enhet (se sidan 30).• Prova att synkronisera en annan enhet.• Se "Inget ljud".• Rensa systemets synkroniseringslista med SoundTouch®-appen:<ul style="list-style-type: none">- Gå till UTFORSKA > INSTÄLLNINGAR > System och markera ditt SoundTouch®-system.- Öppna Bluetooth-enheten och rensa synkroniseringslistan. <p>På den mobila enheten:</p> <ul style="list-style-type: none">• Inaktivera och återaktivera Bluetooth-funktionen.• Ta bort systemet från Bluetooth-menyn. Gör om synkroniseringen.• Mer information finns i Bluetooth-enhetens dokumentation.• Se "Hackigt ljud eller inget ljud".

Om konsolen inte kan hitta Acoustimass®-modulen

Acoustimass-modulen och konsolen är synkroniserade från fabriken. Om du emellertid ser felmeddelandet **Kan inte hitta Acoustimass** på skärmen ska du göra synkroniseringen:

1. Koppla från Acoustimass-modulen.
 2. Tryck på  på fjärrkontrollen.
 3. Tryck på ▼ tills **15 SYNKA ACOUSTIMASS** visas på skärmen.
 4. Tryck på knappen .
- Anslut Acoustimass** visas på skärmen.
5. Sätt in elkabel i ett eluttag.

När Acoustimass-modulen anslutits till konsolen visas meddelandet **Synkningen är klar** på skärmen.

Obs! Kontakta kundtjänst om du vill ha information om alternativa anslutningsmöjligheter p.g.a. störningar i den trådlösa trafiken.

Felmeddelanden för ADAPTiq®-ljudkalibrering

Lyssna efter röstmeddelanden med följande felmeddelanden:

Felmeddelande	Problem	Åtgärd
1	Mikrofonen på ADAPTiq-headsetet kan inte upptäcka något ljud.	<ul style="list-style-type: none">• Kontrollera alla högtalarkablar.• Kontrollera att öppningen på mikrofonen på ADAPTiq-headsetet inte är blockerad.• Ditt ADAPTiq-headset kan ha skadats. Ring Bose® kundtjänst och fråga efter utbytesartiklar. Se adresslistan som finns i kartongen.
2	För mycket ljud i rummet.	Starta om ADAPTiq-ljudkalibreringen när det är tyst i rummet.
3	ADAPTiq-headsetet befinner sig för nära högtalarna.	Flytta ADAPTiq-headsetet längre bort från högtalarna.
4	Avlyssningsplatserna är för lika.	Flytta dig 0,3 – 0,6 m bort från den tidigare platsen.
5	Inga mätningar kan göras med ADAPTiq-headsetet p.g.a. rörelser.	Håll huvudet stilla.

När du har korrigerat problemet måste du starta om ADAPTiq-ljudkalibreringen (se sidan 21). Om du hör ett annat felmeddelande ska du ringa till Bose kundtjänst för ytterligare anvisningar. Se adresslistan som finns i kartongen.

Fabriksåterställa systemet

För att felsöka problemet återställer du systemmenyn och ADAPT*IQ*®-ljudkalibreringen till fabriksinställningarna.

1. Tryck på **SYSTEM** på fjärrkontrollen.
2. Tryck på ▼ tills **16 FABRIKSÅTERSTÄLLNING** visas på skärmen.
3. Tryck på **5**.
Systemet återställs.
4. Välj ditt språk (se sidan 19).
5. Gör en ADAPT*IQ*®-ljudkalibrering (se sidan 21).

Återställa en källenhetsknapp på fjärrkontrollen

Om du får problem med en källenhetsknapp på fjärrkontrollen ska du återställa knappen till fabriksinställningarna.

När detta är gjort är källenhetsknappen försatt i CEC-läge.

1. På fjärrkontrollen trycker och håller du ned rätt källenhetsknapp tills alla sex källenhetsknappar tänds, släpp sedan upp den.
Endast vald källenhetsknapp tänds.
2. Ange **0140** på den numeriska knappsatsen.

Servicekontakter på Acoustimass®-modulen

Service- och Data-kontaktarna ska endast användas för service. Sätt inte in några kablar i dessa kontakter.

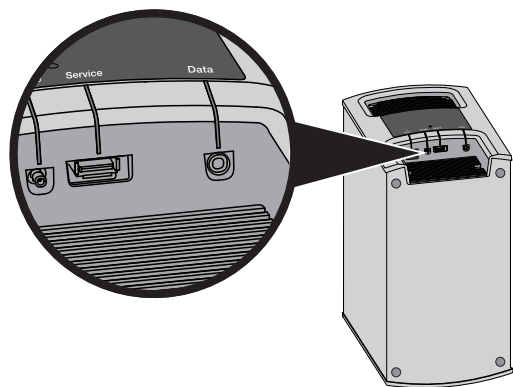

Rengöring

Rengör ytan på systemet med en mjuk och torr trasa.

- Använd inte spray i närheten av systemet. Använd inte lösningsmedel, kemikalier eller rengöringsmedel som innehåller alkohol, ammoniak eller slipmedel.
- Låt ingen vätska komma in i några öppningar.

Kundtjänst

Om du behöver veta mer om hur du använder systemet ska du:

- Gå till SoundTouch.com
- Kontakta Bose® kundtjänst. Se adresslistan som finns i kartongen.

Begränsad garanti

Ditt SoundTouch®-system omfattas av en begränsad garanti. Mer information om den begränsade garantin finns i snabbguiden som ligger i förpackningen. I snabbguiden finns information om hur du registrerar produkten. Dina garantirättigheter påverkas inte om du inte gör det.

Den garantiinformation som medföljer den här produkten gäller inte i Australien och Nya Zeeland. På webbplatsen www.bose.com.au/warranty och www.bose.co.nz/warranty finns information om vilka garantier som gäller för Australien och Nya Zeeland.

Teknisk information

Acoustimass®-modul

Märkeffekt: 100-240 V \sim 50/60 Hz 150 W

Konsol

Märkeffekt: 100-240 V \sim 50/60 Hz 60 W

Högtalarpanel

Märkeffekt: 100-240 V \sim 50/60 Hz 60 W

Bilaga: Använda en stationär dator för installationen

Viktig information om installationen

- Du kan använda en dator istället för en smarttelefon eller surfplatta för att installera systemet.
- Använd en dator som finns i ditt trådlösa Wi-Fi®-nätverk.
- Använd datorn där du har musikarkivet.
- Använd den medföljande USB-kabeln.*
- Anslut inte USB-kabeln förrän du uppmanas till det i appen.

* *SETUP A USB-kontakten på baksidan av systemet ska endast användas vid datorinstallation. USB-kontakterna är inte avsedda att användas för uppladdning av en smarttelefon, surfplatta eller liknande enhet.*

Använda en stationär dator för installationen

Om du använder en stationär dator ska du flytta konsolen och den trådlösa SoundTouch®-adaptern närmare datorn när du ska göra installationen. Under installation uppmanas du via appen att tillfälligt ansluta USB-kabeln från datorn till den trådlösa adaptern.

Efter installationen kopplar du bort USB-kabeln och konsolen från datorn och eluttaget, och flyttar sedan systemet till dess rätta plats.

Ställa in systemet med en dator

1. Öppna webbläsaren på datorn och gå till:
SoundTouch.com/app
Tips! Använd datorn där du har musikarkivet.
2. Ladda ner och kör SoundTouch®-appen.
3. Anslut systemet till ditt hemmanätverk (se sidan 22).
Appen vägleder dig igenom förloppet.





BOSE[®]

©2017 Bose Corporation, The Mountain,
Framingham, MA 01701-9168 USA
AM759893 Rev. 01