



SURROUND-LAUTSPRECHER 700

Bitte lesen Sie alle Sicherheitshinweise und Gebrauchsanleitungen durch und bewahren Sie sie auf.

CE Die Bose Corporation erklärt hiermit, dass dieses Produkt die wesentlichen Anforderungen und andere relevante Bestimmungen der Richtlinie 2014/53/EU und weitere geltende EU-Richtlinien erfüllt. Die vollständige Konformitätserklärung ist einsehbar unter www.Bose.com/compliance

UK CA Dieses Produkt erfüllt alle geltenden Vorschriften zur elektromagnetischen Verträglichkeit 2016 und alle anderen zutreffenden UK-Richtlinien. Die vollständige Konformitätserklärung ist einsehbar unter: www.Bose.com/compliance

Die Bose Corporation erklärt hiermit, dass dieses Produkt die wesentlichen Anforderungen gemäß Funkgeräterichtlinie 2017 und alle anderen zutreffenden UK-Richtlinien erfüllt. Die vollständige Konformitätserklärung ist einsehbar unter www.Bose.com/compliance

Wichtige Sicherheitshinweise

1. Lesen Sie die folgenden Anweisungen.
2. Bewahren Sie die Anweisungen auf.
3. Beachten Sie alle Warn- und Sicherheitshinweise.
4. Befolgen Sie alle Anweisungen.
5. Verwenden Sie dieses Gerät nicht in der Nähe von Wasser.
6. Reinigen Sie das Gerät nur mit einem sauberen, trockenen Tuch.
7. Achten Sie darauf, dass die Lüftungsöffnungen nicht blockiert sind. Stellen Sie das Gerät nur in Übereinstimmung mit den Herstelleranweisungen auf.
8. Stellen Sie das Gerät nicht in der Nähe von Wärmequellen auf, wie Heizkörpern, Wärmespeichern, Öfen oder anderen Geräten (auch Verstärkern), die Wärme erzeugen.
9. Verlegen Sie das Netzkabel so, dass es keine Stolpergefahr darstellt und nicht beschädigt werden kann – insbesondere im Bereich von Steckern und Steckdosen und dort, wo das Netzkabel aus dem Gerät herausgeführt wird.
10. Verwenden Sie nur Zubehör-/Anbauteile, die vom Hersteller zugelassen sind.
11.  Verwenden Sie für das Gerät nur Rollwagen, Ständer, Dreibeine, Halterungen oder Tische, die vom Hersteller zugelassen sind oder zusammen mit dem Gerät verkauft werden. Falls Sie einen Rollwagen verwenden, dürfen Sie die Einheit Gerät/ Rollwagen nur mit Vorsicht bewegen, damit Verletzungen beim möglichen Umkippen ausgeschlossen sind.
12. Ziehen Sie das Netzkabel bei Gewitter oder bei längerer Nichtbenutzung des Gerätes aus der Steckdose.
13. Wenden Sie sich bei allen Reparatur- und Wartungsarbeiten nur an qualifiziertes Personal. Wartungsarbeiten sind in folgenden Fällen nötig: bei jeglichen Beschädigungen wie z. B. des Netzkabels oder Netzsteckers, wenn Flüssigkeiten oder Gegenstände in das Gehäuse gelangt sind, das Gerät Regen oder Feuchtigkeit ausgesetzt wurde, fallen gelassen wurde oder nicht ordnungsgemäß funktioniert.



Enthält kleine Teile, die verschluckt werden können und eine Erstickungsgefahr darstellen. Nicht geeignet für Kinder unter drei Jahren.



Dieses Produkt enthält magnetische Materialien. Wenden Sie sich an Ihren Arzt, wenn Sie wissen möchten, ob dies den Betrieb Ihres implantierten medizinischen Geräts beeinflussen kann.

- Um Brände und Stromschläge zu vermeiden, darf dieses Gerät keinem Regen, Flüssigkeiten oder Feuchtigkeit ausgesetzt werden.
- Schützen Sie das Gerät vor tropfenden oder spritzenden Flüssigkeiten, und stellen Sie KEINE mit Flüssigkeiten gefüllten Gefäße (z. B. Vasen) auf das Gerät oder in die Nähe des Geräts.
- Halten Sie das Produkt von Feuer und Wärmequellen fern. Stellen Sie keine brennenden Kerzen oder ähnliches auf das Gerät oder in die Nähe des Geräts.
- Nehmen Sie KEINE nicht genehmigten Änderungen an diesem Produkt vor.
- Verwenden Sie KEINEN Wechselrichter mit diesem Produkt.
- Verwenden Sie das Produkt NICHT in Fahrzeugen oder Booten.
- Die mit diesem System mitgelieferten Lautsprecherdrähte und Verbindungskabel sind nicht für den Wandeinbau zugelassen. Bitte sehen Sie in Ihren örtlichen Bauvorschriften wegen des korrekten Draht- und Kabeltyps nach, der für den Wandeinbau erforderlich ist.
- Falls Sie den Netzstecker oder eine Mehrfachsteckdose verwenden, um das Gerät von der Stromversorgung zu trennen, sollten Sie sicherstellen, dass Sie jederzeit auf den Stecker zugreifen können.
- Aufgrund der Belüftungsanforderungen sollten Sie das Produkt nicht in einem geschlossenen Raum, zum Beispiel in einer Wandnische oder in einem geschlossenen Schrank, aufstellen.

HINWEIS: Dieses Gerät wurde getestet und erfüllt die Grenzwerte für digitale Geräte der Klasse B gemäß Abschnitt 15 der FCC-Vorschriften. Diese Grenzwerte wurden festgelegt, um einen angemessenen Schutz gegen elektromagnetische Störungen bei einer Installation in Wohngebieten zu gewährleisten. Dieses Gerät erzeugt und verwendet Hochfrequenzstrahlung und kann sie auch aussenden. Daher verursacht das Gerät bei nicht ordnungsgemäßer Installation und Benutzung möglicherweise Störungen des Funkverkehrs. Es wird jedoch keine Garantie dafür gegeben, dass bei einer bestimmten Installation keine Störstrahlungen auftreten. Sollte dieses Gerät den Radio- oder Fernsehempfang stören (Sie können dies überprüfen, indem Sie das Gerät aus- und wiedereinschalten), so ist der Benutzer dazu angehalten, die Störungen durch eine der folgenden Maßnahmen zu beheben:

- Richten Sie die Antenne neu aus.
- Vergrößern Sie den Abstand zwischen dem Gerät und einem Radio- oder Fernsehempfänger.
- Schließen Sie das Gerät an eine Steckdose in einem anderen Stromkreis als den Empfänger an.
- Wenden Sie sich an einen Händler oder einen erfahrenen Radio-/Fernsehtechniker.

Veränderungen am Gerät, die nicht durch die Bose Corporation autorisiert wurden, können zur Folge haben, dass die Betriebserlaubnis für das Gerät erlischt.

Dieses Gerät erfüllt die Bestimmungen in Teil 15 der FCC-Vorschriften und die lizenzfreien RSS-Standards von ISED Canada. Der Betrieb unterliegt den beiden folgenden Bedingungen: (1) dieses Gerät darf keine Störungen verursachen und (2) dieses Gerät muss jegliche Störungen dulden, einschließlich Störungen, die zu einem unerwünschten Betrieb führen.

Dieses Gerät erfüllt die Strahlungsexpositionsgrenzwerte der FCC und ISED Canada für die allgemeine Bevölkerung. Dieses Gerät sollte mit einem Mindestabstand von 20 cm zwischen dem Radiator und Ihrem Körper aufgestellt und betrieben werden.

Dieses Gerät für den Betrieb im 5.150- bis 5.250-MHz-Band ist nur für die Verwendung in Innenräumen gedacht, um die Gefahr schädlicher Störungen für andere Systeme auf demselben Kanal zu verringern.

CAN ICES-3(B)/NMB-3(B)

Tabelle der Produktenergiezustände

Dieses Produkt, gemäß Anforderungen an die umweltgerechte Gestaltung energieverbrauchsrelevanter Produkte, Richtlinie 2009/125/EG und den Vorschriften für die umweltgerechte Gestaltung energieverbrauchsrelevanter Produkte und Energieinformationen (Änderung) (EU Exit) 2020, entspricht den folgenden Normen oder Dokumenten: Verordnung (EG) Nr. 1275/2008, in der durch Verordnung (EU) Nr. 801/2013 geänderten Fassung.

Erforderliche Energiezustandsinformationen	Energiemodi	
	Standby	Netzwerk-Standby
Stromverbrauch im angegebenen Energiemodus bei einem Eingang von 230 V/50 Hz	≤ 0,5 W	Bose drahtlos ≤ 2,0 W
Zeit, nach der das Gerät automatisch in den Modus geschaltet wird	≤ 2,5 Stunden	≤ 20 Minuten
Stromverbrauch im Netzwerk-Standby, wenn alle drahtgebundenen Netzwerkanschlüsse verbunden und alle drahtlosen Netzwerkanschlüsse aktiviert sind, bei einem Eingang von 230 V/50 Hz	N/A	≤ 2,0 W
Deaktivierungs-/Aktivierungsverfahren für den Netzwerkanschluss. Das Deaktivieren aller Netzwerke aktiviert den Standby-Modus.	Gemäß Anhang II 3(a) der Verordnung 801/2013 („Los 26“ Änderung von 1275/2008) gilt die Anforderung zum Deaktivieren eines drahtlosen Anschlusses „nicht für Produkte, die ausschließlich für die Nutzung über eine einzige drahtlose Netzwerkverbindung bestimmt sind und nicht über drahtgebundene Netzwerkverbindungen verfügen“.	

Für Europa:

Frequenzband des Betriebs 2400 bis 2483,5 MHz, 5150 bis 5350 MHz und 5470 bis 5725 MHz.

Maximale Sendeleistung weniger als 20 dBm EIRP.

Frequenzband des Betriebs 5725 bis 5850 MHz.

Maximale Sendeleistung weniger als 14 dBm (25 mW) EIRP.

Maximale Sendeleistung liegt unter den vorgeschriebenen Grenzwerten, sodass keine SAR-Tests nötig sind und gemäß den geltenden Vorschriften eine Befreiung gilt.

Beim Betrieb im Frequenzbereich 5.150 bis 5.350 MHz ist die Verwendung dieses Geräts in allen in der Tabelle aufgeführten EU-Mitgliedsstaaten auf die Verwendung in Innenräumen beschränkt.

									
BE	DK	IE	UK(NI)	FR	CY	SK	HU	AT	SE
BG	DE	PT	EL	HR	LV	LT	MT	PL	
CZ	EE	FI	ES	IT	RO	LU	NL	SI	



Dieses Symbol bedeutet, dass das Produkt nicht mit dem Hausmüll entsorgt werden darf, sondern bei einer geeigneten Sammelstelle für das Recycling abgegeben werden muss. Die ordnungsgemäße Entsorgung und das Recycling tragen dazu bei, die natürlichen Ressourcen, die Gesundheit und die Umwelt zu schützen. Weitere Informationen zur Entsorgung und zum Recycling dieses Produkts erhalten Sie von Ihrer zuständigen Kommune, Ihrem Entsorgungsdienst oder dem Geschäft, in dem Sie dieses Produkt gekauft haben.

Verwaltungsverordnung für energiearme Funkfrequenzgeräte

Artikel XII

Laut der „Verwaltungsverordnung für energiearme Funkfrequenzgeräte“ dürfen Unternehmen oder Benutzer ohne Erlaubnis durch die NCC Folgendes nicht: die Frequenz ändern, die Übertragungsleistung verbessern oder die ursprünglichen Eigenschaften sowie die Leistung für ein zugelassenes energiearmes Funkfrequenzgerät ändern.

Artikel XIV

Energiearme Funkfrequenzgeräte dürfen die Flugsicherheit nicht beeinträchtigen oder gesetzlich zulässige Kommunikation stören. Andernfalls muss der Benutzer den Betrieb sofort einstellen, bis keine Störung mehr auftritt. Besagte gesetzlich zulässige Kommunikation bedeutet Funkkommunikation, die in Übereinstimmung mit dem Telekommunikationsgesetz erfolgt.

Energiearme Funkfrequenzgeräte müssen für Störung durch gesetzlich zulässige Kommunikation oder Geräte mit ISM-Funkwellenstrahlung empfänglich sein.

Namen und Inhalt der giftigen oder gefährlichen Stoffe oder Elemente						
Name des Teils	Gefährliche Stoffe oder Elemente					
	Blei (Pb)	Quecksilber (Hg)	Kadmium (Cd)	Sechswertiges Chrom (CR(VI))	Polybromiertes Biphenyl (PBB)	Polybromiertes Diphenylether (PBDE)
PCBs	X	○	○	○	○	○
Metallteile	X	○	○	○	○	○
Kunststoffteile	○	○	○	○	○	○
Lautsprecher	X	○	○	○	○	○
Kabel	X	○	○	○	○	○
Diese Tabelle wurde in Übereinstimmung mit den Bestimmungen von SJ/T 11364 erstellt. O: Gibt an, dass dieser giftige oder gefährliche Stoff, der in allen homogenen Materialien für dieses Teil enthalten ist, unter den Grenzwerten gemäß GB/T 26572 liegt.						
X: Gibt an, dass dieser giftige oder gefährliche Stoff, der in mindestens einem der homogenen Materialien enthalten ist, die für dieses Teil verwendet wurden, über den Grenzwerten gemäß GB/T 26572 liegt.						

Gerätebezeichnung: Powered Speaker, Typbezeichnung: 429148						
Einheit	Stoffe mit eingeschränkter Verwendung und ihre chemischen Symbole					
	Blei (Pb)	Quecksilber (Hg)	Kadmium (Cd)	Sechswertiges Chrom (Cr ⁶⁺)	Polybromierte Biphenyle (PBB)	Polybromierte Diphenylether (PBDE)
PCBs	-	○	○	○	○	○
Metallteile	-	○	○	○	○	○
Kunststoffteile	○	○	○	○	○	○
Lautsprecher	-	○	○	○	○	○
Kabel	-	○	○	○	○	○
Hinweis 1: „○“ gibt an, dass der prozentuale Gehalt des Stoffs mit eingeschränkter Verwendung den Prozentsatz des Referenzwerts des Vorhandenseins nicht übersteigt.						
Hinweis 2: „-“ gibt an, dass der Stoff mit eingeschränkter Verwendung der Ausnahme entspricht.						

Herstellungsdatum: Die achte Ziffer in der Seriennummer gibt das Herstellungsjahr an: „1“ ist 2011 oder 2021.

Importeure: Bose Electronics (Shanghai) Company Limited, Level 6, Tower D, No. 2337 Gudai Rd. Minhang District, Shanghai 201100 | Bose Products B.V., Vijzelstraat 68, 1017HL Amsterdam, Niederlande | Ingram Micro Mexico SA de CV, Josefillo 3 Int. Piso 5 Col. El Parque, Naucalpan de Juarez, Edo Mex 53398 Telefonnummer: +52 55 5263 6500 | Bose Limited (H.K.), 7F., No. 2, Sec. 3, Minsheng E. Road, Zhongshan Dist., Taipei City 104511, Telefonnummer: +886-2-2514 7676 | Bose Limited, 16 Dufour's Place, London W1F 7SP

Eingangsnennleistung: 100 - 240 V \sim 50/60 Hz 30 W

Die CMITT-ID befindet sich auf der Unterseite des Produkts.

Bitte füllen Sie Folgendes aus und bewahren Sie es für Ihre Unterlagen auf:

Die Serien- und Modellnummern befinden sich unten an den Surround-Lautsprechern.

Seriennummer: _____

Modellnummer: _____

Bewahren Sie die Kaufquittung zusammen mit der Bedienungsanleitung auf. Jetzt ist ein guter Zeitpunkt, um Ihr Bose-Produkt zu registrieren. Sie können dies ganz einfach auf global.bose.com/register

Sicherheitshinweise



Dieses Produkt kann automatische Sicherheitsupdates von Bose empfangen.

Um automatische Sicherheitsupdates zu empfangen, müssen Sie den Produkteinrichtungsvorgang in der Bose App abschließen und das Produkt mit dem Internet verbinden. **Wenn Sie den Einrichtungsvorgang nicht abschließen, sind Sie für das Installieren von Sicherheitsupdates verantwortlich, die Bose zur Verfügung stellt.**

Apple und das Apple-Logo sind Marken von Apple Inc., die in den USA und weiteren Ländern eingetragen sind. App Store ist eine Dienstleistungsmarke von Apple Inc.

Die *Bluetooth*[®] Wortmarke und Logos sind eingetragene Marken der Bluetooth SIG, Inc. Jegliche Nutzung dieser Marken durch die Bose Corporation erfolgt unter Lizenz.

Google und Google Play sind Marken von Google, LLC.

Wi-Fi ist eine eingetragene Marke der Wi-Fi Alliance[®].

Bose, das Bose B-Logo, Bose Smart Soundbar, Bose Surround Speakers, SoundTouch und das Design des Hinweises auf die Drahtlosfunktion sind Marken der Bose Corporation.

Bose Corporation Unternehmenszentrale: 1-877-230-5639

©2024 Bose Corporation. Dieses Dokument darf ohne vorherige schriftliche Genehmigung weder ganz noch teilweise reproduziert, verändert, vertrieben oder auf andere Weise verwendet werden.

The following license disclosure applies to the FreeRTOS software package that is included as a component of your Bose Surround Speaker 700 product:

Permission is hereby granted, free of charge, to any person obtaining a copy of this software and associated documentation files (the "Software"), to deal in the Software without restriction, including without limitation the rights to use, copy, modify, merge, publish, distribute, sublicense, and/or sell copies of the Software, and to permit persons to whom the Software is furnished to do so, subject to the following conditions:

The above copyright notice and this permission notice shall be included in all copies or substantial portions of the Software.

THE SOFTWARE IS PROVIDED "AS IS", WITHOUT WARRANTY OF ANY KIND, EXPRESS OR IMPLIED, INCLUDING BUT NOT LIMITED TO THE WARRANTIES OF MERCHANTABILITY, FITNESS FOR A PARTICULAR PURPOSE AND NONINFRINGEMENT. IN NO EVENT SHALL THE AUTHORS OR COPYRIGHT HOLDERS BE LIABLE FOR ANY CLAIM, DAMAGES OR OTHER LIABILITY, WHETHER IN AN ACTION OF CONTRACT, TORT OR OTHERWISE, ARISING FROM, OUT OF OR IN-CONNECTION WITH THE SOFTWARE OR THE USE OR OTHER DEALINGS IN THE SOFTWARE.

LIEFERUMFANG

Inhalt.....	11
-------------	----

SYSTEMAUFSTELLUNG

Empfehlungen.....	12
Montage der Lautsprecher.....	13

EINRICHTUNG DES DRAHTLOSEN RECEIVERS

Anschließen der Adapter.....	14
Identifizieren der Schaltereinstellungen an drahtlosen Receivern.....	16
Anschließen der Lautsprecher.....	17

STROM

Anschließen der Surround-Lautsprecher an den Strom.....	18
---	----

VERBINDEN MIT EINER SOUNDBAR

Auswählen der Verbindungsart.....	19
Verbinden mithilfe der Bose-App.....	20
Kennen Sie die Bose-App noch nicht?.....	20
Aktualisieren Ihrer SoundTouch 300 Soundbar.....	21
Verbinden mithilfe der SoundTouch 300-Fernbedienung.....	22
Überprüfen des Tons.....	23

STATUS DES DRAHTLOSEN RECEIVERS

Statuslämpchen.....	24
---------------------	----

PFLEGE UND WARTUNG

Reinigen der Surround-Lautsprecher..... 25

Ersatzteile und Zubehör 25

Eingeschränkte Garantie 25

FEHLERBEHEBUNG

Versuchen Sie zuerst diese Lösungen..... 26

Andere Lösungen 26

Zugriff auf die Bedienungsanleitung der Soundbar 28

INHALT

Überprüfen Sie, ob die folgenden Teile enthalten sind:

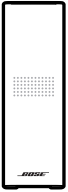

Surround-Lautsprecher (2)

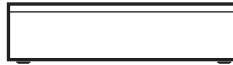

Drahtloser Receiver (2)



Sockel der Surround-Lautsprecher (2)

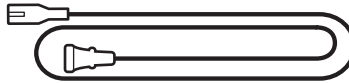

Netzkabel (2)*



Kreuzschlitzschraubendreher

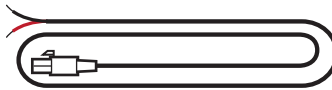

Zweipoliges Lautsprecherkabel (2)

*Kann mit mehreren Kabeln geliefert werden. Verwenden Sie das Netzkabel für Ihre Region.

HINWEIS: Sollten Teile des Produkts beschädigt sein, verwenden Sie sie NICHT. Wenden Sie sich an den Bose-Fachhandel oder den Bose-Kundendienst. Besuchen Sie: worldwide.Bose.com/Support

EMPFEHLUNGEN

Um Funkstörungen zu vermeiden, sollten Sie andere drahtlose Geräte 0,3 bis 0,9 m von drahtlosen Receivern entfernt aufstellen. Stellen Sie die Lautsprecher und drahtlosen Receiver nicht in Metallschränke und stellen Sie sie von anderen A/V-Komponenten und direkten Wärmequellen entfernt auf.

TEIL	EMPFEHLUNGEN FÜR DIE AUFSTELLUNG
Surround-Lautsprecher	<p>Stellen Sie die Lautsprecher mit ihren Gummifüßen auf eine stabile und ebene Fläche.</p> <p>Stellen Sie die Lautsprecher möglichst auf Ohrhöhe oder höher hinten im Raum auf.</p> <p>Wenn Sie die Lautsprecher in ein geschlossenes Regal stellen, sollten Sie sie an die Vorderkante des Regals stellen.</p> <p>Wenn der Ton von den Wänden reflektiert werden soll, um den ganzen Raum zu füllen, stellen Sie die Lautsprecher in Richtung einer Wand hinten oder an den Seiten auf.</p>
Drahtlose Receiver	<p>Überprüfen Sie, ob der Schalter an einem drahtlosen Receiver auf R (rechts) eingestellt ist.</p> <p>Überprüfen Sie, ob der Schalter am anderen drahtlosen Receiver auf L (links) eingestellt ist.</p> <p>Stellen Sie den Lautsprecher und den drahtlosen Receiver R auf der rechten Seite des Raums auf, wenn Sie in Richtung Fernsehgerät blicken.</p> <p>Stellen Sie den Lautsprecher und den drahtlosen Receiver L auf der linken Seite des Raums auf, wenn Sie in Richtung Fernsehgerät blicken.</p> <p>Vergewissern Sie sich, dass sich eine Netzsteckdose in der Nähe jedes drahtlosen Receivers befindet.</p>

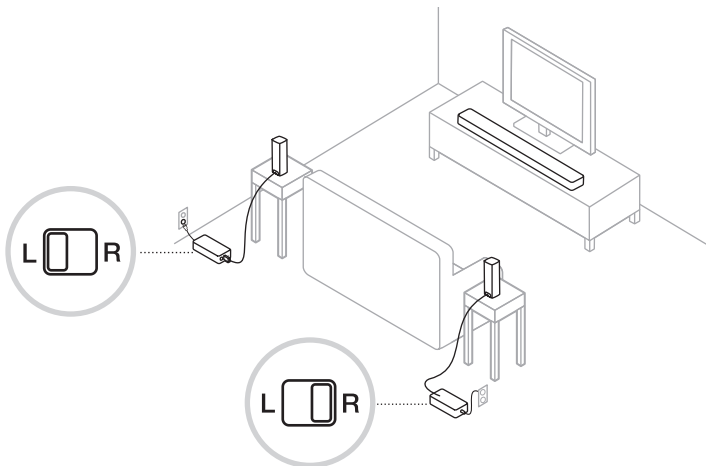

Montage der Lautsprecher

Sie können die Lautsprecher auf Wandhalterungen, Deckenhalterungen, Standfüße oder Tischständer stellen. Diese Zubehörteile können Sie bei Ihrem Bose-Händler oder unter [Bose.com](https://www.bose.com) erwerben.

ACHTUNG: Verwenden Sie zum Montieren der Lautsprecher nur Befestigungsmaterial von Bose. Die Verwendung von nicht zugelassenem Befestigungsmaterial kann zu Schäden an Ihrem Bose-System und seinen Komponenten führen.

ANSCHLIESSEN DER ADAPTER

1. Drehen Sie die Schrauben mit dem Schraubendreher nach links (entgegen dem Uhrzeigersinn), um die Aderklemmen zu lösen.

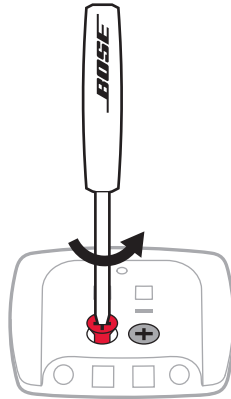

2. Stecken Sie das rote, abisolierte Ende des zweipoligen Kabels, das mit + gekennzeichnet ist, in die rote + Klemme.
3. Stecken Sie das schwarze, abisolierte Ende des zweipoligen Kabels in die silberne – Klemme.

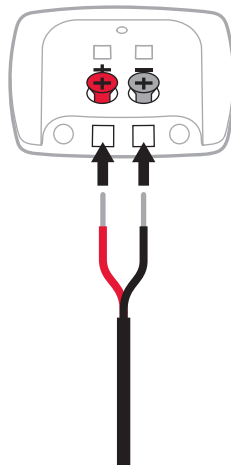

HINWEIS: Achten Sie darauf, nur die abisolierten, verzinnnten Teile der Adern hineinstecken, um ein Einklemmen der Isolierung der Adern zu vermeiden.

4. Drehen Sie die Schrauben mit dem Schraubendreher nach rechts (im Uhrzeigersinn), um die Adern in den Klemmen zu befestigen.

5. Stellen Sie den Sockel auf den Boden, während Sie den Lautsprecher festhalten. Der Sockel sollte bei nach hinten zeigenden Aderklemmen bündig zum Lautsprecher sein.

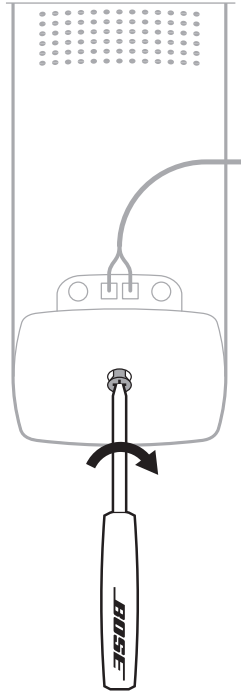

6. Befestigen Sie den Sockel am Lautsprecher, indem Sie die Schraube unten am Sockel mit dem Kreuzschlitzschraubendreher nach rechts (im Uhrzeigersinn) drehen, bis sie fest sitzt.

IDENTIFIZIEREN DER SCHALTEREINSTELLUNGEN AN DRAHTLOSEN RECEIVERN

Die Lautsprecher werden für die Kommunikation mit der Soundbar an drahtlose Receiver angeschlossen. Auf den Receivern sind ein linker und ein rechter Kanal voreingestellt. Sie können jederzeit den Schalter an der Vorderseite des Receivers verwenden, um die Kanaleinstellung anzupassen.

1. Überprüfen Sie, ob der Schalter an einem drahtlosen Receiver auf **L** (links) eingestellt ist.
2. Überprüfen Sie, ob der Schalter am anderen drahtlosen Receiver auf **R** (rechts) eingestellt ist.

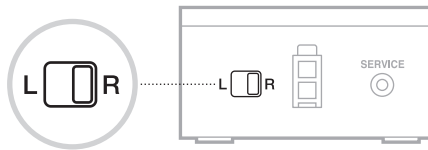

HINWEIS: Achten Sie darauf, dass ein drahtloser Receiver immer auf **L** (links) und der andere auf **R** (rechts) eingestellt ist.

ANSCHLIESSEN DER LAUTSPRECHER

1. Beachten Sie beim Aufstellen des Lautsprechers die „Aufstellungsrichtlinien“ auf Seite 12.
2. Schließen Sie den Sockel an den Lautsprecher an und befestigen Sie ihn (siehe Seite 14).

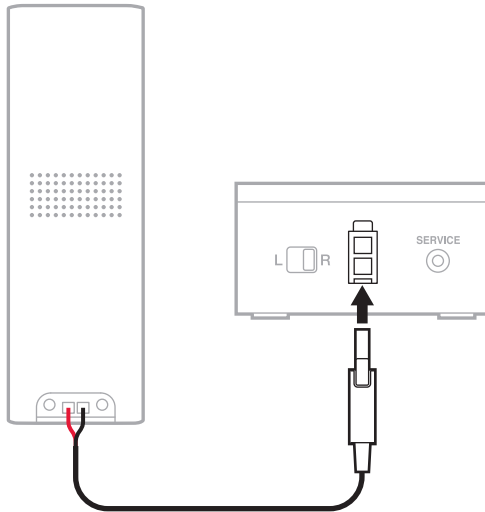

3. Schließen Sie das andere Ende des zweifachen Kabels an den drahtlosen Receiver an.
Sie hören oder spüren ein Klicken.
4. Wiederholen Sie die Schritte 1 bis 3, um den anderen Lautsprecher anzuschließen.

ANSCHLIESSEN DER SURROUND-LAUTSPRECHER AN DEN STROM

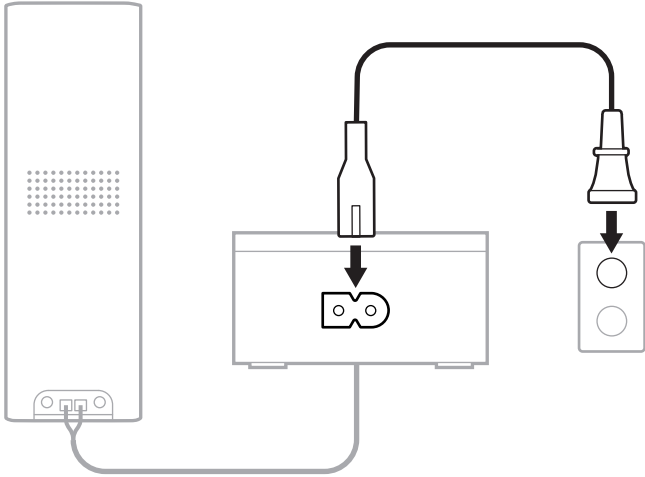

1. Schließen Sie das Netzkabel an den drahtlosen Receiver an.



2. Schließen Sie den anderen Stecker des Netzkabels an eine Netzsteckdose an.
3. Wiederholen Sie die Schritte 1 bis 2, um den anderen Lautsprecher an den Strom anzuschließen.

AUSWÄHLEN DER VERBINDUNGSART

Wie die Surround-Lautsprecher angeschlossen werden, hängt von der Soundbar ab. Wählen Sie Ihre Verbindungsart aus der folgenden Tabelle aus.

SOUNDBAR	VERBINDUNGSART
<p>Bose Smart Soundbar (sprachfähige Soundbar)</p> 	<p>Verbinden Sie sie mithilfe der Bose-App (siehe Seite 20).</p> <p>HINWEIS: Wenn Sie keinen Zugriff oder Probleme beim Verbinden mithilfe der Bose-App haben, sehen Sie unter „Fehlerbehebung“ auf Seite 26 nach.</p>
<p>SoundTouch 300 Soundbar</p> 	<p>Aktualisieren Sie die Software der Soundbar (erforderlich) und verbinden Sie sie dann mithilfe der Fernbedienung Ihrer Soundbar (siehe Seite 21).</p>

VERBINDEN MIT HILFE DER BOSE-APP

1. Wählen Sie in der Bose App Ihre Soundbar aus.
2. Gehen Sie zum Menü „Einstellungen“, um Ihre Surround-Lautsprecher hinzuzufügen.

Kennen Sie die Bose-App noch nicht?





1. Laden Sie auf Ihrem Mobilgerät die Bose App herunter.



2. Befolgen Sie die Anweisungen in der App.

AKTUALISIEREN IHRER SOUNDTOUCH 300 SOUNDBAR

Wenn Sie Ihre SoundTouch 300 mit den Surround-Lautsprechern verbinden, **MÜSSEN** Sie sicherstellen, dass die Soundbar-Software auf dem neuesten Stand ist. Sie können die Systemsoftware mit SoundTouch-App oder der Fernbedienung aktualisieren. Die App weist Sie darauf hin, wenn ein Softwareupdate für die Soundbar verfügbar ist.

1. Drücken Sie auf der -Fernbedienung die SoundTouch-Taste .
2. Halten Sie die Untertitel-Taste **CC** gedrückt, bis die Wi-Fi-Anzeige , TV-Anzeige , SoundTouch-Anzeige  und *Bluetooth*[®]-Anzeige  an der Soundbar weiß blinken.

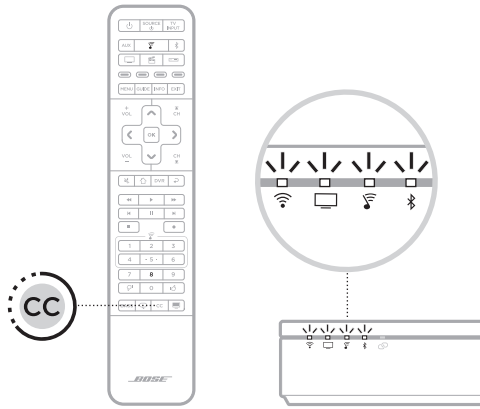



Die Soundbar wird neu gestartet, sobald das Update abgeschlossen ist.

HINWEIS: Das Update kann 10 Minuten oder länger dauern.

VERBINDEN MIT HILFE DER SOUNDTOUCH 300-FERNBEDIENUNG

ACHTUNG: Für optimale Klangqualität und zur Verhinderung von Schäden an den Surround-Lautsprechern MÜSSEN Sie sicherstellen, dass Ihre Soundbar-Software auf dem neusten Stand ist. Weitere Informationen zum Aktualisieren der Soundbar finden Sie unter Seite 21.

1. Drücken Sie auf der Fernbedienung der Soundbar die SoundTouch-Taste .
2. Halten Sie 7 gedrückt, bis das Verbindungslämpchen  an der Soundbar weiß blinkt.

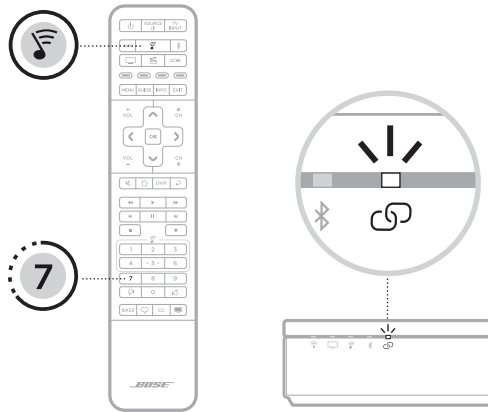

Nach dem Verbinden hören Sie einen Ton. Das Lämpchen an der Rückseite der drahtlosen Receiver und  an der Soundbar leuchten weiß.

HINWEISE:

- Das Verbinden kann mehrere Minuten dauern.
- Wenn sich die Surround-Lautsprecher nicht mit der Soundbar verbinden, sehen Sie unter „Fehlerbehebung“ auf Seite 26 nach.

ÜBERPRÜFEN DES TONS

HINWEIS: Um keinen verzerrten Ton zu hören, schalten Sie die TV-Lautsprecher aus. Weitere Informationen finden Sie in der Bedienungsanleitung Ihres Fernsehgeräts.

1. Schalten Sie das Fernsehgerät ein.
2. Wenn Sie eine Kabel-/Satellitenanlage oder eine andere sekundäre Quelle verwenden:
 - a. Schalten Sie diese Quelle ein.
 - b. Wenn die Quelle an das Fernsehgerät angeschlossen ist, wählen Sie den entsprechenden Eingang am Fernsehgerät.
3. Einschalten der Soundbar.

Sie hören Ton aus den Surround-Lautsprechern.

HINWEIS: Wenn Sie keinen Ton aus den Surround-Lautsprechern hören, sehen Sie unter „Fehlerbehebung“ auf Seite 26 nach.

STATUSLÄMPCHEN

Das Lämpchen an der Vorderseite des drahtlosen Receivers zeigt den Status an.

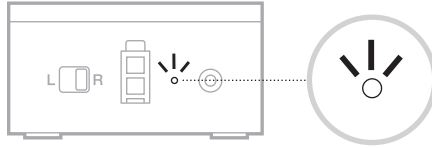

AKTIVITÄT DER LÄMPCHEN	SYSTEMZUSTAND
Leuchtet weiß	An die Soundbar angeschlossen
Blinkt weiß	Software-Update wird heruntergeladen
Leuchtet gelb (dunkel)	Von der Soundbar getrennt
Blinkt gelb	Bereit zum Verbinden der Soundbar
Blinkt rot	Fehler – Wenden Sie sich an den Bose-Kundendienst

REINIGEN DER SURROUND-LAUTSPRECHER

Reinigen Sie die Außenseite der Surround-Lautsprecher mit einem weichen, trockenen Tuch.

ACHTUNG:

- Auf KEINEN Fall dürfen Flüssigkeiten auf die Surround-Lautsprecher oder in Öffnungen geschüttet werden.
- Verwenden Sie KEINE Sprühdosens in der Nähe der Surround-Lautsprecher.
- Verwenden Sie KEINE Lösungsmittel, Chemikalien und Reinigungsmittel, die Alkohol, Ammoniak oder Scheuermittel enthalten.
- Lassen Sie KEINE Gegenstände in Öffnungen fallen.

ERSATZTEILE UND ZUBEHÖR

Ersatzteile und Zubehör können über den Bose-Kundendienst bestellt werden.

Besuchen Sie: worldwide.Bose.com/Support

EINGESCHRÄNKTE GARANTIE

Für Surround-Lautsprecher wird eine eingeschränkte Garantie gewährt. Nähere Informationen zur eingeschränkten Garantie finden Sie auf unserer Website unter global.Bose.com/warranty.

Eine Anleitung zum Registrieren Ihres Produkts finden Sie unter global.Bose.com/register. Ihre eingeschränkte Garantie ist jedoch unabhängig von der Registrierung gültig.

VERSUCHEN SIE ZUERST DIESE LÖSUNGEN

Bei Problemen mit den Surround-Lautsprechern:

- Trennen Sie die Netzkabel von den drahtlosen Receivern und der Soundbar, warten Sie 30 Sekunden und schließen Sie sie an eine stromführende Netzsteckdose an.
- Schließen Sie alle Kabel fest an.
- Prüfen Sie die Statuslämpchen des drahtlosen Receivers (siehe Seite 24).
- Stellen Sie die Surround-Lautsprecher und die Soundbar von möglichen Störquellen weg (z. B. drahtlose Router, kabellose Telefone, Fernsehgeräte, Mikrowellengeräte usw.).
- Beachten Sie beim Aufstellen der Surround-Lautsprecher die Aufstellungsrichtlinien (siehe Seite 12).

ANDERE LÖSUNGEN

Wenn Sie das Problem nicht beheben konnten, sehen Sie in der folgenden Tabelle nach, in der Sie Symptome und Lösungen für gängige Probleme finden. Wenn Sie Ihr Problem nicht beheben können, wenden Sie sich an den Bose-Kundendienst.

Besuchen Sie: worldwide.Bose.com/contact

SYMPTOM	LÖSUNG
Bose App funktioniert auf dem Mobilgerät nicht	Stellen Sie sicher, dass Ihr Mobilgerät kompatibel zur Bose App ist und die Mindestsystemanforderungen erfüllt. Sehen Sie für weitere Informationen im App-Store auf Ihrem Mobilgerät nach.
Surround-Lautsprecher verbinden sich nicht mit der Soundbar	<p>Vergewissern Sie sich, dass das Statuslämpchen gelb blinkt, was angibt, dass die drahtlosen Receiver zum Verbinden bereit ist (siehe Seite 24).</p> <p>Wiederholen Sie den Verbindungsvorgang (siehe Seite 19).</p> <p>Trennen Sie die Netzkabel von den drahtlosen Receivern und der Soundbar, warten Sie 30 Sekunden und schließen Sie sie an eine stromführende Netzsteckdose an.</p> <p>Aktualisieren Sie die Soundbar. Weitere Informationen finden Sie in der Bedienungsanleitung der Soundbar (siehe Seite 28).</p>

SYMPTOM	LÖSUNG
<p>Unterbrochener oder kein Ton von den Surround-Lautsprechern</p>	<p>Heben Sie die Stummschaltung des Systems auf.</p> <p>Erhöhen Sie die Lautstärke.</p> <p>Überprüfen Sie, ob die Soundbar Ton wiedergibt. Falls nicht, finden Sie Informationen zur Fehlerbehebung in der Bedienungsanleitung der Soundbar (siehe Seite 28).</p> <p>Vergewissern Sie sich, dass das Statuslämpchen weiß leuchtet, was angibt, dass die Surround-Lautsprecher mit der Soundbar verbunden sind (siehe Seite 24).</p> <p>Testen Sie verschiedene Quellen (falls verfügbar).</p> <p>Vergewissern Sie sich, dass Ihre Wiedergabe Surround Sound unterstützt.</p> <p>HINWEIS: Die meiste Musik und einige Fernsehsendungen sind in Stereo aufgenommen, das heißt, es gibt keinen Ton, der für die Wiedergabe von Surround-Lautsprechern zugewiesen ist.</p> <p>Vergewissern Sie sich, dass Ihr Fernsehgerät Surround-Sound wiedergeben kann (sehen Sie in der Bedienungsanleitung des Fernsehgeräts nach).</p> <p>Wiederholen Sie den Verbindungsvorgang (siehe Seite 19).</p> <p>Achten Sie darauf, dass ein drahtloser Receiver auf den Kanal L (links) und der andere auf den Kanal R (rechts) eingestellt ist (siehe Seite 16).</p> <p>Achten Sie darauf, dass die positiven und negativen Lautsprecherkabeladern fest an die Adapter angeschlossen sind. Schließen Sie die Adapter fest an die Lautsprecher an.</p> <p>Beachten Sie beim Aufstellen der Surround-Lautsprecher die Aufstellungsrichtlinien (siehe Seite 12).</p>
<p>Schlechter oder verzerrter Ton von den Surround-Lautsprechern</p>	<p>Aktualisieren Sie die Soundbar. Weitere Informationen finden Sie in der Bedienungsanleitung der Soundbar (siehe Seite 28).</p> <p>Testen Sie verschiedene Quellen (falls verfügbar).</p> <p>Beachten Sie beim Aufstellen der Surround-Lautsprecher die Aufstellungsrichtlinien (siehe Seite 12).</p> <p>Achten Sie darauf, dass die positiven und negativen Lautsprecherkabeladern fest an die Adapter angeschlossen sind. Schließen Sie die Adapter fest an die Lautsprecher an.</p> <p>Wenn Sie die Lautsprecher in einen Schrank oder ein Regal stellen, stellen Sie sie so nah wie möglich an die Vorderkante des Regals, um eine optimale Klangwiedergabe zu gewährleisten.</p>

ZUGRIFF AUF DIE BEDIENUNGSANLEITUNG DER SOUNDBAR

Eine Anleitung und Fehlerbehebung speziell für Ihre Soundbar finden Sie in der Bedienungsanleitung Ihrer Soundbar. Besuchen Sie:

Bose Smart Soundbar: worldwide.Bose.com/Support

SoundTouch 300 Soundbar: global.Bose.com/Support/ST300

