

**TV SPEAKER**

## 請閱讀並保管好所有安全、安全性和使用指示。

**CE** Bose Corporation 在此聲明本產品嚴格遵守 2014/53/EU 指令和其他所有適用於歐盟指令要求中的基本要求和和其他相關規定。您可以從以下位置找到完整的符合聲明：  
[www.Bose.com/compliance](http://www.Bose.com/compliance)

### 重要安全指示

1. 閱讀這些指示。
2. 保留這些指示。
3. 注意所有警告。
4. 請遵守所有指示。
5. 不要在水邊使用此裝置。
6. 只能用乾布清潔。
7. 請勿堵塞任何通風口。請按照製造商的指示安裝。
8. 請勿將其安裝在任何熱源旁，例如暖氣片、熱調節裝置、火爐或可產生熱量的其他設備（包括擴音器）。
9. 只能使用製造商指定的附件/配件。
10.  只能使用製造商指定或隨本裝置一起銷售的推車、支架、三角架、托架或工作台。如果使用推車，則在移動推車/設備時應格外小心，以避免因傾倒而造成傷害。
11. 在雷雨天氣或者如果長時間不使用，請拔下裝置插頭。
12. 任何維修事宜均請向合格的人員諮詢。如果本裝置有任何損壞，均需進行維修，例如電源線或插頭受損；液體濺入或物體落入裝置內；本裝置受淋或受潮、不能正常工作或跌落。

## 警告/小心



此符號表示產品外殼內存在未絕緣的危險電壓，可能造成觸電危險。



此符號表示本指南中提供了重要的操作和維護指示。



請勿吞咽電池，存在化學灼傷危險。此產品提供的遙控器中包含一個鈕扣式電池。若吞入鈕扣式電池，會在 2 小時內造成嚴重體內灼傷，並可能導致死亡。不要讓兒童接觸新的和用過的電池。如果電池倉沒有關緊，請停止使用遙控器並且不要讓兒童接觸。如您認為電池可能已被吞入或被塞入體內的任何部位，請立即就醫。為了避免爆炸、火災或化學灼傷，請小心替換電池，只能使用有關機構認可的（例如：UL）CR2032 或 DL2032 3 伏鋰電池。正確並及時處理用過的電池。請勿對其充電、拆解、加熱到 212°F (100°C) 以上或焚化。



包含小部件，可能導致窒息危險。不適合 3 歲以下的兒童使用。



本產品含有磁性材料。諮詢醫生了解此裝置是否會影響植入式醫療裝置。

- 為減少著火或電擊的危險，請勿使本產品受淋或受潮。
- 本產品不得受液體淋濺或噴灑，不得將裝有液體的物體（如花瓶等）置於本產品上或本產品附近。
- 保持產品遠離火源和熱源。請勿將明火火源（如點燃的蠟燭）置於本產品上或靠近本產品。
- 未經授權切勿擅自改裝本產品。
- 切勿為此產品使用逆變器。
- 本系統隨附的揚聲器線纜和互連連接線不可用於入牆式安裝。請根據當地建築法規選取正確的入牆式安裝線纜和連接線。
- 如果將電源插頭或裝置聯結器作為斷路裝置，則斷路裝置應保持可隨時還原工作的狀態。



仅适用于 2000m 以下地区安全使用  
僅適用於 2000m 以下地區安全使用。

- 只能使用以下硬體安裝本產品：Bose Soundbar Wall Bracket 壁掛架。
- 請勿將其安裝在不結實或有潛在危險的表面，比如佈線或鋪設管道的地方。如果您不確定如何安裝本支架，請連絡合格的專業安裝人員。確保支架安裝時遵循當地建築規範。
- 由於有通風需求，Bose 不推薦把產品放置在有限的空間中，例如壁封閉式櫥櫃。
- 本產品標籤位於揚聲器背面。

**備註：**本裝置已經過測試，符合 FCC 規則第 15 部分有關 B 類數位裝置的各項限制。這些限制性規定旨在防範安裝在住宅中的裝置產生有害干擾。本裝置產生、使用並可能發散無線射頻能量，如果不按照指示安裝和使用，則可能會對無線電通訊造成有害干擾。然而，按照指示安裝並不能保證某些安裝不會發生干擾。如果本裝置確實對無線電或電視接收造成有害干擾（可透過關閉和開啟本裝置來確定），使用者可嘗試採取以下一種或多種措施來糾正干擾：

- 重新調整接收天線的方向或位置。
- 增大本裝置和接收器的間距。
- 將本裝置和接收器電源線插入不同線路上的插座中。
- 請諮詢經銷商或有經驗的無線電/電視技術人員以獲得協助。

未經 Bose Corporation 明確批准，擅自變更或改裝本裝置會使使用者操作本裝置的權利失效。

本裝置符合 FCC 規則第 15 部分規定和加拿大 ISED 免許可證 RSS 標準。本裝置工作時應滿足下列兩種情形：(1) 本裝置不會造成有害干擾；(2) 本裝置必須承受任何接收到的干擾，包括可能造成裝置異常工作的干擾。

本裝置符合為公眾闡明的 FCC 和加拿大 ISED 輻射限制。您在安裝和操作本裝置時，身體應距離輻射體至少 20 cm。本發射器不能與其他天線或發射器位於同一地點或同時運行。

### CAN ICES-3(B)/NMB-3(B)

#### 適用於歐洲：

工作頻帶 2400 至 2483.5 MHz。

最大傳輸功率低於 20 dBm EIRP。

最大傳輸功率低於監管限制，因此無需 SAR 測試或根據適用法規豁免。



此符號表示本產品不得作為生活垃圾丟棄，必須送至相關回收部門循環利用。適當的處理和回收有助於保護自然資源、人類健康以及自然環境。想了解更多有關本產品的處理和回收資訊，請與當地民政部門、廢棄物處理服務機構或售出本產品的商店連絡。

## 低功率電波輻射性電機管理辦法

### 第十二條

經型式認證合格之低功率射頻電機，非經許可，公司、商號或使用者均不得擅自變更頻率、加大功率或變更原設計之特性及功能。

### 第十四條

低功率射頻電機之使用不得影響飛航安全及干擾合法通訊；經發現有干擾現象時，應立即停用，並改善至無干擾時方得繼續使用。前項合法通訊，指依電信法規定作業之無線電通訊。

低功率射頻電機須忍受合法通訊或工業、科學及醫療用電波輻射性裝置之干擾。



廢電池請回收

**請適當處理廢舊電池，遵守本地法規。請勿將其焚化。**

## 外接電源供應器技術資訊

根據能源相關產品的生態設計要求指令（2009/125/EC），本產品符合下列規範或文件：條例 (EC) 1275/2008 號根據條例 (EU) 801/2013 號修訂。

必要的電源狀態資訊	電源模式	
	待命	網路待命
在 230V/50Hz 輸入的情況下，指定電源模式下的功耗	< 0.5 W	Bluetooth® ≤ 2.0 W
設備等待多長時間自動切換入模式	< 2.5 小時	≤ 20 分鐘
在 230V/50Hz 輸入的情況下，若所有有線網路連接埠已連接且所有無線網路連接埠已啟動，網路待命的功耗	N/A	< 2.0 W
網路連接埠取消啟動/啟動流程。取消啟動所有網路將啟用待命模式。	Bluetooth：按住 Bluetooth 按鈕 10 秒，清空配對清單後即可取消啟動。與 Bluetooth 音訊源配對可啟動。	

## 中國危險物質限用表

有毒或有害物質或元素的名稱及成分						
零件名稱	有毒或有害物質或元素					
	鉛 (Pb)	汞 (Hg)	鎘 (Cd)	六價鉻 (CR(VI))	多溴化聯苯 (PBB)	多溴二苯醚 (PBDE)
印刷電路板	X	0	0	0	0	0
金屬零件	X	0	0	0	0	0
塑膠零件	0	0	0	0	0	0
揚聲器	X	0	0	0	0	0
連接線	X	0	0	0	0	0
此表格符合 SJ/T 11364 條款。 0：表示此零件中所有同類物質包含的有毒或有害物質低於 GB/T 26572 中的限定要求。 X：表示此零件使用的同類物質中至少有一種包含的有毒或有害物質高於 GB/T 26572 中的限定要求。						

## 台灣 BSMI 限用物質含有情況標示

設備名稱：揚聲器系統，型號：431974						
裝置	限用物質及其化學符號					
	鉛 (Pb)	汞 (Hg)	鎘 (Cd)	六價鉻 (Cr+6)	多溴化聯苯 (PBB)	多溴聯苯醚 (PBDE)
印刷電路板	-	○	○	○	○	○
金屬零件	-	○	○	○	○	○
塑膠零件	○	○	○	○	○	○
揚聲器	-	○	○	○	○	○
連接線	-	○	○	○	○	○
注意 1：「○」表示限用物質的濃度百分比含量未超過參考值。						
注意 2：「-」表示限用物質屬於豁免項目範圍。						

**生產日期：**序號中第八位數字表示生產年份；「0」表示 2010 年或 2020 年。

**中國進口商：**Bose 電子（上海）有限公司，中國（上海）自由貿易試驗區，日櫻北路 353 號，9 號廠房 C 部

**歐洲進口商：**Bose Products B.V., Gorslaan 60, 1441 RG Purmerend, The Netherlands

**台灣進口商：**Bose 台灣分公司，台灣 104 台北市民生東路三段 10 號，9F-A1  
電話：+886-2-2514 7676

**墨西哥進口商：**Bose de México, S. de R.L. de C.V., Paseo de las Palmas 405-204, Lomas de Chapultepec, 11000 México, D.F. 電話：+5255 (5202) 3545

**輸入額定值：**100-240 V ~ 50/60 HZ, 36W

**型號：**431974

CMIIT ID 位於揚聲器背面的產品標籤之上。

**加利福尼亞州：**裝有含高氯酸鹽材料的鋰離子電池 - 可能需要採取特殊的處理方法。  
請參見 [www.dtsc.ca.gov/hazardouswaste/perchlorate](http://www.dtsc.ca.gov/hazardouswaste/perchlorate)

**請填寫以下內容，留作記錄**

序號和型號位於揚聲器的背面。

序號： \_\_\_\_\_

型號： \_\_\_\_\_

請將收據連同使用者指南存放在一起。現在是註冊您的 Bose 產品的好機會。  
您可以到 [global.Bose.com/register](http://global.Bose.com/register) 輕鬆完成註冊。

### 安全性資訊



本產品含有軟體。Bose 可不時提供更新，包括解決可能影響產品功能的安全問題之更新。您必須負責為自己擁有的產品套用更新，並可透過連絡 Bose 客戶服務中心取得更新。請造訪：[worldwide.Bose.com/contact](http://worldwide.Bose.com/contact)

Bluetooth® 文字標記和標誌是由 Bluetooth SIG, Inc. 所擁有的註冊商標，Bose Corporation 對上述標記的任何使用都遵守授權規定。

 經 Dolby Laboratories 授權製造。Dolby、Dolby Audio 以及雙 D 符號是 Dolby Laboratories Licensing Corporation 的商標。

 HDMI、HDMI High-Definition Multimedia Interface 和 HDMI 徽標是 HDMI Licensing Administrator, Inc. 的商標或註冊商標。



Roku TV、Roku TV Ready 和 Roku TV Ready 徽標是 Roku, Inc. 的商標。

Bose、Bose Bass Module、Bose Home Speaker、Bose Music、Bose Portable Home Speaker、Bose Soundbar、Bose Soundbar Wall Bracket、Bose TV Speaker 和 SimpleSync 是 Bose Corporation 的商標。

Bose 公司總部：1-877-230-5639

©2020 Bose Corporation。未經事先書面許可，不得複製、修改、發行或以其他方式使用本資料的任何部分。

### **FreeRTOS Kernel V10.0.1**

Copyright (C) 2017 Amazon.com, Inc. or its affiliates. All Rights Reserved.

Permission is hereby granted, free of charge, to any person obtaining a copy of this software and associated documentation files (the "Software"), to deal in the Software without restriction, including without limitation the rights to use, copy, modify, merge, publish, distribute, sublicense, and/or sell copies of the Software, and to permit persons to whom the Software is furnished to do so, subject to the following conditions:

The above copyright notice and this permission notice shall be included in all copies or substantial portions of the Software.

THE SOFTWARE IS PROVIDED "AS IS", WITHOUT WARRANTY OF ANY KIND, EXPRESS OR IMPLIED, INCLUDING BUT NOT LIMITED TO THE WARRANTIES OF MERCHANTABILITY, FITNESS FOR A PARTICULAR PURPOSE AND NONINFRINGEMENT. IN NO EVENT SHALL THE AUTHORS OR COPYRIGHT HOLDERS BE LIABLE FOR ANY CLAIM, DAMAGES OR OTHER LIABILITY, WHETHER IN AN ACTION OF CONTRACT, TORT OR OTHERWISE, ARISING FROM, OUT OF OR IN CONNECTION WITH THE SOFTWARE OR THE USE OR OTHER DEALINGS IN THE SOFTWARE.

<http://www.FreeRTOS.org>

<http://aws.amazon.com/freertos>

### **Heatshrink-0.4.1**

Copyright (c) 2011-2015 Scott Vokes <vokes.s@gmail.com>

Permission to use, copy, modify, and/or distribute this software for any purpose with or without fee is hereby granted, provided that the above copyright notice and this permission notice appear in all copies.

THE SOFTWARE IS PROVIDED "AS IS" AND THE AUTHOR DISCLAIMS ALL WARRANTIES WITH REGARD TO THIS SOFTWARE INCLUDING ALL IMPLIED WARRANTIES OF MERCHANTABILITY AND FITNESS. IN NO EVENT SHALL THE AUTHOR BE LIABLE FOR ANY SPECIAL, DIRECT, INDIRECT, OR CONSEQUENTIAL DAMAGES OR ANY DAMAGES WHATSOEVER RESULTING FROM LOSS OF USE, DATA OR PROFITS, WHETHER IN AN ACTION OF CONTRACT, NEGLIGENCE OR OTHER TORTIOUS ACTION, ARISING OUT OF OR IN CONNECTION WITH THE USE OR PERFORMANCE OF THIS SOFTWARE.



## 裝箱單

內件 .....	12
----------	----

## 揚聲器擺放

建議 .....	13
牆式安裝揚聲器 .....	14
調整牆裝音訊 .....	14

## 設定揚聲器

連接線選項 .....	15
將揚聲器連接到電視 .....	16
選項 1：光纖 .....	16
選項 2：HDMI™ ARC（未提供） .....	17
將揚聲器連接至電源 .....	18
關閉電視揚聲器 .....	19
檢查聲音 .....	19

## 揚聲器控制項

遙控器功能 .....	20
電源 .....	21
自動喚醒 .....	22
音量 .....	23
音訊源 .....	24
對話模式 .....	25
調節低音 .....	26
重設低音 .....	27
設定協力廠商遙控器 .....	28
將揚聲器置於程式設計模式 .....	28
程式設計電視遙控器 .....	29

**BLUETOOTH® 連接**

連接行動裝置.....	30
斷開行動裝置.....	31
重新連接行動裝置.....	31
連接其他行動裝置.....	32
清除揚聲器的裝置清單.....	32

**揚聲器狀態**

Bluetooth 狀態.....	33
媒體播放和音量狀態.....	34
錯誤狀態.....	35

**進階功能**

連接配件（選購）.....	36
---------------	----

**其他設定**

Roku TV Ready™.....	37
電視上無光纖或 HDMI 連接埠.....	38
電視只有一個類比連接埠.....	38
電視只有一個耳機連接埠.....	39

**連接 BOSE 產品**

連接 Bose Home Speaker 或 Soundbar.....	40
相容產品.....	40
使用 Bose Music 應用程式連接.....	40
重新連接 Bose Home Speaker 或 Soundbar.....	41

## 維護與保養

更換遙控器電池.....	42
清潔揚聲器.....	43
更換零件和配件.....	43
有限保固.....	43

## 疑難排解

首先嘗試這些解決方案.....	44
其他解決方案.....	44

## 內件

請確認包裝箱中內含以下部件：



Bose TV Speaker



Bose TV Speaker 遙控器  
(帶電池)



電源線 \*

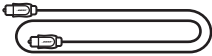

光纜

\* 可能隨附多條電源線。請使用適用於您所在地區的電源線。

**備註：**如果產品部分損壞，請勿使用。請連絡 Bose 授權經銷商或 Bose 客戶服務中心。

請造訪：[worldwide.Bose.com/Support/TVS](http://worldwide.Bose.com/Support/TVS)

## 建議

- 將揚聲器放於金屬櫃之外並遠離金屬櫃、其他音訊/視訊元件和直接熱源。
- 將揚聲器放到電視正下方（最佳）或正上方，使格柵朝向房間。
- 將揚聲器放在橡膠底座上並置於穩定的水平表面。為保證適當支撐，兩個支腳都必須靠在表面上。振動會導致揚聲器移動，在光滑表面（大理石、玻璃或高度拋光的木材）上，這種情況特別突出。
- 如果將揚聲器放在架子或電視架上，一定要使揚聲器前側儘量靠近架子或電視架前沿以獲得最佳音質。
- 使揚聲器的後側與任何其他表面保持至少 1cm 的距離。堵塞這一側的連接埠會影響音質。
- 確保附近有交流（市電）插座。
- 為了避免干擾，應使其他無線設備遠離揚聲器 0.3 - 0.9 m。
- 為了獲得最佳音質，請勿將揚聲器放置於封閉式機櫃或斜放在角落。
- 請勿在揚聲器上放置任何物品。

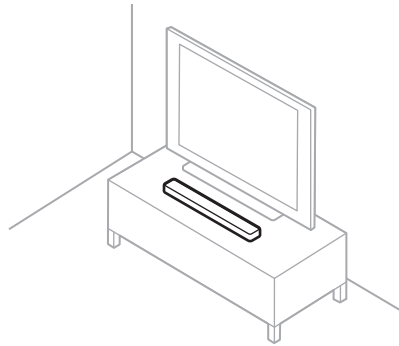

**小心：**在使用時請勿將揚聲器正面、背面或頂部朝下。

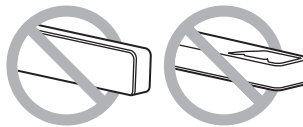

## 牆式安裝揚聲器

您可以在牆壁上安裝揚聲器。要購買 Bose 條形音箱壁掛架，請連絡授權的 Bose 經銷商。

請造訪：[worldwide.Bose.com/Support/TVS](http://worldwide.Bose.com/Support/TVS)

**小心：**請勿使用任何其它五金件來安裝揚聲器。

## 調整牆裝音訊

按住遙控器上的「對話」模式按鈕  5 秒，直至揚聲器上的電視指示燈閃爍琥珀色。

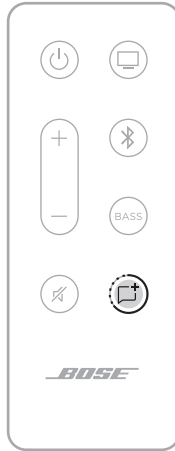

**備註：**如果將揚聲器從牆上取下，請調整音訊。

## 連接線選項

從兩種連接線選項中選擇其一，將電視揚聲器連接到揚聲器。

- **選項 1：**光纖
- **選項 2：**HDMI ARC（未提供）

### 注意：

- 使用電視的 HDMI ARC 或 Audio Return Channel 連接埠讓您可以使用電視遙控器控制揚聲器的電源、音量和靜音功能。
- 如果您的電視沒有光纖或 HDMI 連接埠，請參見第 37 頁上的「其他設定」。
- 如果在連接線選項之間切換，請關閉揚聲器的電源，然後再連接新連接線（請參見第 21 頁）。
- 揚聲器是 Roku TV Ready™。關於使用 Roku TV™ 設定揚聲器的更多資訊，請參見第 37 頁

1. 在電視背面，找到 **Audio OUT**（光纖）或 **HDMI ARC IN** 連接埠面板。

**備註：**您的電視連接埠面板可能與圖示有所不同。請查看連接埠的形狀。

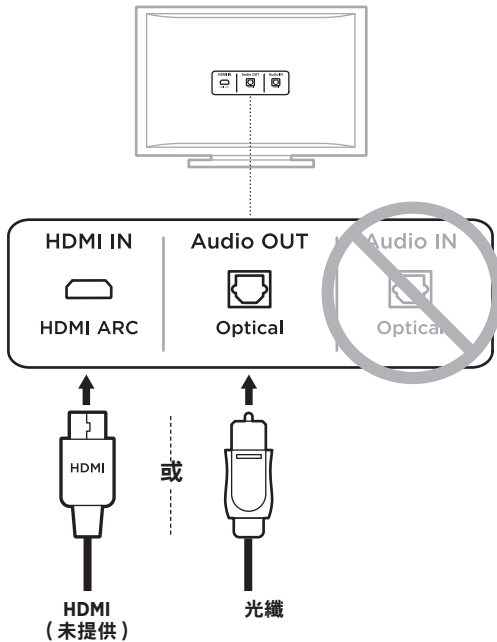

2. 選擇音訊連接線。

## 將揚聲器連接到電視

### 選項 1：光纖

1. 移除光纖兩端的保護蓋。

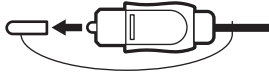

**小心：**確定您已移除光纖兩端的保護蓋。如插入插頭時連上蓋或定位不正確，則會損壞插頭和/或連接埠。

2. 將插頭對準電視的 **OPTICAL OUT**（光纖輸出）連接埠，並小心插入。
3. 握住光纖另一端的插頭，使 Bose 商標朝下。
4. 將插頭對準揚聲器的 **OPTICAL IN**（光纖輸入）連接埠，並小心插入。

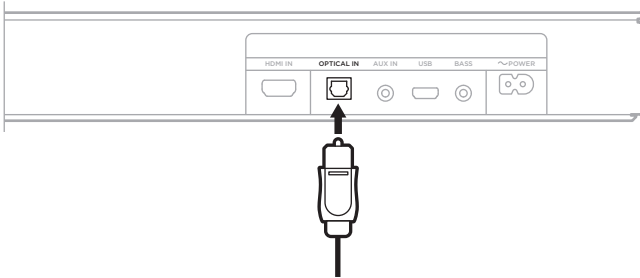

**備註：**連接埠帶有鉸鏈門，插入插頭時鉸鏈門會向內旋。

5. 請將插頭牢固地插入連接埠中，直到聽到或感覺到一聲啞聲。





## 選項 2：HDMI ARC（未提供）

1. 將 HDMI 連接線的一端插入電視的 **HDMI ARC** 連接埠中。

**備註：**如果不連接到電視的 HDMI ARC（Audio Return Channel）連接埠，則將無法聽到揚聲器的音訊。如果您的電視沒有 HDMI ARC 連接埠，請使用所提供的光纖連接到揚聲器（請參見第 16 頁）。

2. 將連接線的另一端插入揚聲器上的 **HDMI IN** 連接埠。

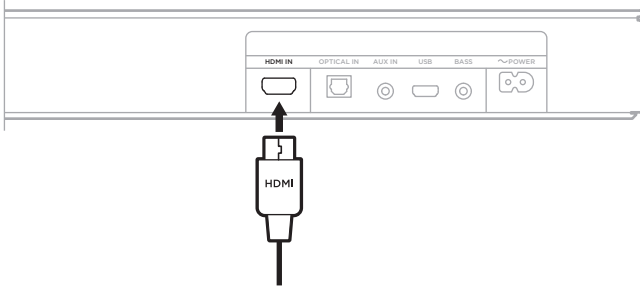

## 將揚聲器連接至電源

1. 將電源線連接到揚聲器背面的  $\sim$  POWER 連結埠上。
2. 將電源線的另一端插入交流（電源）插座。

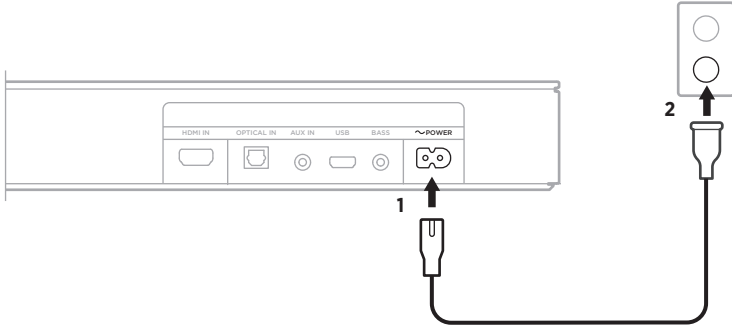

揚聲器開啟並發出提示音。

## 關閉電視揚聲器

為避免聽到的聲音失真，請關閉電視揚聲器。

有關詳情，請參閱電視的使用者指南。

**提示：**音訊設定通常可在電視功能表中找到。

## 檢查聲音

1. 打開電視。
2. 若您在使用有線電視/衛星接收盒或其他輔助音訊源：
  - a. 開啟此音訊源電源。
  - b. 選擇正確的電視輸入。
3. 開啟揚聲器電源（請參見第 21 頁）。  
揚聲器將發出聲音。
4. 按下揚聲器遙控器上的 。  
電視揚聲器或揚聲器應該不會發出聲音。

**備註：**如果您未聽到揚聲器的聲音或聽到電視揚聲器發出聲音，請參見第 44 頁。

## 遙控器功能

使用遙控器控制揚聲器和 *Bluetooth* 連接。

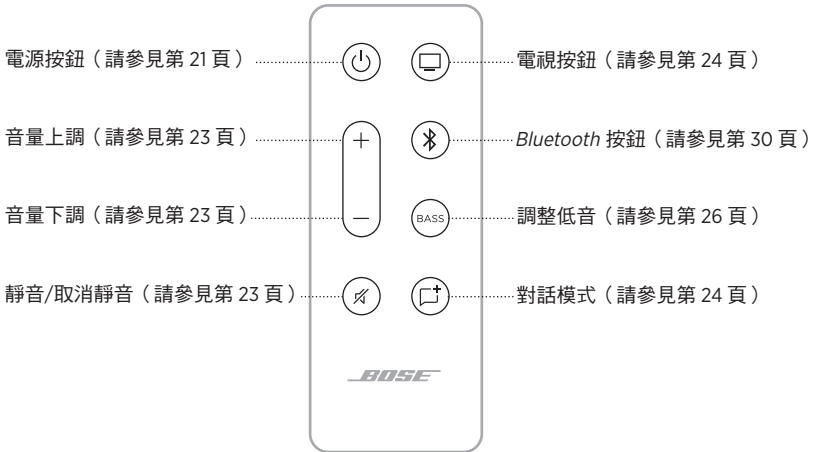

## 電源

按下遙控器上的「電源」按鈕  以開啟或關閉揚聲器。

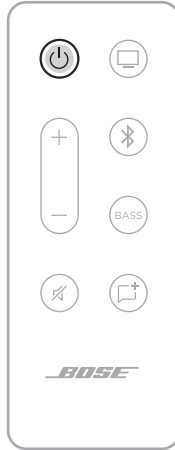

開啟電源後，揚聲器會根據預設連接上次的有效音訊源。

### 注意：

- 將揚聲器插入交流電源插座後，揚聲器會自動開啟電源。
- 第一次開啟電源時，揚聲器預設為電視  音訊源。
- 如果使用 HDMI 連接線將揚聲器連接到電視，則打開電視的電源時，揚聲器將變更為電視音源。

## 自動喚醒

您可以將揚聲器設定為從光纖或類比連接線接收到聲音訊號時打開。

在遙控器上按住「電源」按鈕 ，直至您聽到提示音，並且揚聲器上的電視和 Bluetooth 指示燈閃爍琥珀色 3 次，以在自動喚醒與預設電源設定之間切換。

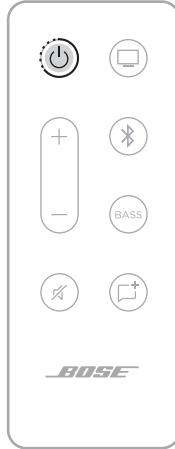

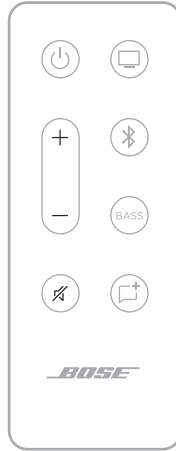

## 音量



功能	解決方法
音量上調	<p>按下 +。</p> <p><b>備註：</b>要快速提高音量，按住 +。</p>
音量下調	<p>按下 -。</p> <p><b>備註：</b>要快速降低音量，按住 -。</p>
靜音/取消靜音	<p>按下 。</p> <p>音訊靜音時，目前音訊源的揚聲器上的（電視或 Bluetooth）指示燈會閃動白色光，直至音訊恢復（請參見第 34 頁）。</p> <p><b>提示：</b>您也可以按下 + 來恢復音訊。</p>

## 音訊源

您可以使用遙控器控制電視和 *Bluetooth* 連接。

要控制音訊源，在遙控器上按下想要控制的音訊源的按鈕（電視按鈕  或 *Bluetooth* 按鈕 ）。

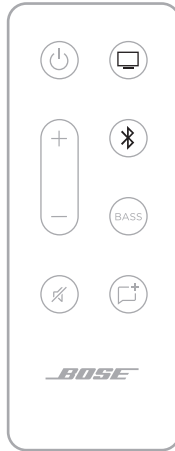





## 對話模式

「對話」模式透過調整系統的音調平衡提高電影、電視節目和播客中對話和人聲的清晰度。

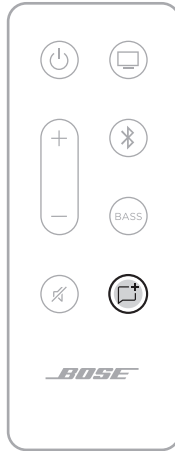
在遙控器上按下「對話」模式按鈕  以切換「對話」模式和預設音訊設定。



啟用「對話」模式後，目前音訊源的指示燈會發出綠光（請參見第 33 頁）。

**備註：**啟用「對話」模式後，即使您切換至其他音訊源或關閉揚聲器，您目前的音訊源仍然會啟用該模式。如要停用音訊源的「對話」模式，請再次按下「對話」模式按鈕 。

## 調節低音

1. 在遙控器上，按下 BASS。



在揚聲器上，電視和 *Bluetooth* 指示燈會閃爍白色光 3 次。

2. 使用以下方式之一調整低音：
  - 按下音量上調按鈕 + 以增加低音。
  - 按下音量下調按鈕 - 以降低低音。

揚聲器上的電視和 *Bluetooth* 指示燈將會亮起，顯示目前低音設定。

低音設定	TV	Bluetooth
2 (最大值)	■	□
1	■	□
0 (預設值)	◀ □ ▶	◀ □ ▶
-1	□	■
-2 (最小值)	□	■

3. 按下 BASS。

揚聲器會儲存目前的低音設定。

**備註：**對於僅對話節目（如新聞和脫口秀）的最佳音質，請參閱第 25 頁上的「對話模式」。

## 重設低音

在遙控器上，按住 BASS 直到揚聲器上的電視和 Bluetooth 指示燈閃爍 3 次。



低音設定即重設為初始出廠狀態。

## 設定協力廠商遙控器

您可設定協力廠商遙控器，如有線/衛星電視盒遙控器，使其可控制揚聲器。

### 將揚聲器置於程式設計模式

在揚聲器遙控器上，按住電視按鈕  直到揚聲器上的電視和 *Bluetooth* 指示燈閃爍 3 次後呈白色光恆亮。

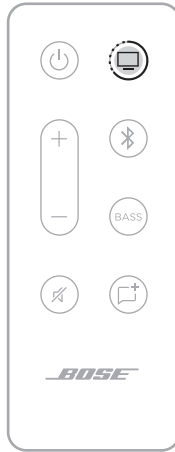

## 程式設計電視遙控器

1. 按下揚聲器遙控器上的「音量上調」按鈕 +。

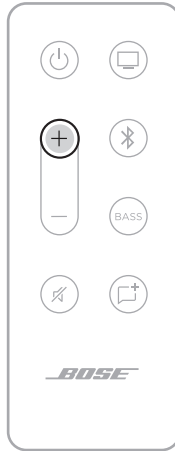

在揚聲器上，電視和 *Bluetooth* 指示燈亮起。

2. 在電視遙控器上，長按「音量上調」2 秒。

您會聽到提示音，電視燈閃爍琥珀色光兩次，然後呈白色光恆亮。

**備註：**如果不成功，您會聽到提示音，電視燈閃爍紅色光兩次，然後呈白色光恆亮。重複步驟 1-2。

3. 使用「音量下調」按鈕 - 重複步驟 1-2。
4. 使用「靜音」按鈕  重複步驟 1-2。

**備註：**並非所有協力廠商遙控器均與揚聲器相容。遙控器必須支援 IR（紅外線）訊號才能控制揚聲器。

使用 *Bluetooth* 無線技術可以從智慧型手機、平板電腦和膝上型電腦等行動裝置上串流音樂。要從裝置上串流音樂，必須先將裝置連接到揚聲器。

## 連接行動裝置

1. 按下遙控器上的 *Bluetooth* 按鈕 。



揚聲器上的 *Bluetooth* 指示燈會慢慢閃動藍色光。

2. 開啟行動裝置上的 *Bluetooth* 功能。

**提示：***Bluetooth* 功能表通常在「設定」功能表中。

3. 從裝置清單中選取您的揚聲器。



連接後，您會聽到提示音。Bluetooth 指示器發出穩定的白色光。Bose TV Speaker 名稱顯示在行動裝置清單中。

## 斷開行動裝置

使用行動裝置的 Bluetooth 功能表斷開與揚聲器的連接。

**提示：**您還可以透過停用行動裝置上的 Bluetooth 功能來斷開連接。停用 Bluetooth 功能後，所有其他裝置連接都將中斷。

## 重新連接行動裝置

按下遙控器上的 Bluetooth 按鈕 。

揚聲器嘗試重新連接最近連接的裝置。連接後，揚聲器上的 Bluetooth 指示燈閃爍白色光。

### 注意：

- 請確保您的行動裝置已啟用 Bluetooth 功能。
- 裝置必須在揚聲器的 9 m 範圍內且已開啟電源。

## 連接其他行動裝置

揚聲器的裝置清單中最多可儲存八台裝置，並且揚聲器一次可以主動連接兩台裝置。

**備註：**您一次只能播放一台裝置的音訊。

1. 按下遙控器上的 *Bluetooth* 按鈕 。



2. 從行動裝置的裝置清單中選取 Bose TV Speaker。

**備註：**請確保您的行動裝置已啟用 *Bluetooth* 功能。

## 清除揚聲器的裝置清單

1. 在遙控器上，按住  10 秒，直到您聽到提示音。
2. 從裝置上的 *Bluetooth* 清單中刪除您的 Bose TV Speaker。  
所有裝置已被刪除，揚聲器可開始連接（請參見第 30 頁）。





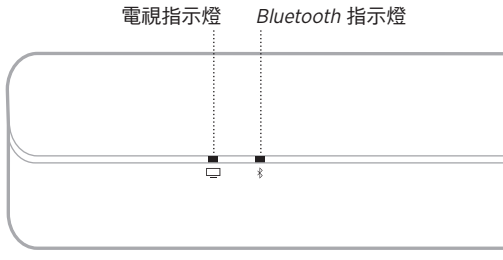





位於揚聲器正面的 LED 指示燈顯示揚聲器狀態。



備註：各指示燈顯示目前音訊源的最高優先順序狀態。

## BLUETOOTH 狀態

顯示行動裝置的 *Bluetooth* 連接狀態。

指示燈活動			系統狀態
<b>Bluetooth 指示燈慢慢閃動藍色光</b>			準備連接
<b>Bluetooth 指示燈閃爍白色光</b>			正在連接
<b>Bluetooth 指示燈發出白光</b>			已連接





## 媒體播放和音量狀態

控制媒體播放和音量時顯示揚聲器狀態。

指示燈活動			系統狀態
電視指示燈為恆亮白色光			電視電源打開
<i>Bluetooth</i> 指示燈為恆亮白色			已連接到 <i>Bluetooth</i> 裝置
電視指示燈發出恆亮的綠色光			為電視啟用「對話」模式
<i>Bluetooth</i> 指示器發出恆亮的綠色光			為連接 <i>Bluetooth</i> 的裝置啟用「對話」模式
電視指示燈閃爍白色光			變更電視音量
<i>Bluetooth</i> 指示燈閃爍白色光			為連接 <i>Bluetooth</i> 的裝置變更音量
電視指示燈閃爍綠色光			變更電視的「對話」模式音量
<i>Bluetooth</i> 指示燈閃爍綠色光			變更 <i>Bluetooth</i> 裝置的「對話」模式音量
電視指示燈慢慢閃動白色光			為電視啟用靜音
<i>Bluetooth</i> 指示燈慢慢閃動白色光			為連接 <i>Bluetooth</i> 的裝置啟用靜音
電視指示燈慢閃綠色光			啟用電視的「對話」模式靜音
<i>Bluetooth</i> 指示燈慢閃綠色光			啟用 <i>Bluetooth</i> 裝置的「對話」模式靜音

## 錯誤狀態

顯示錯誤警報的狀態。

指示燈活動			系統狀態
電視指示燈閃爍紅色光			揚聲器錯誤 - 中斷電源，然後重新連接。如果錯誤仍然存在，請連絡 Bose 客戶服務中心

## 連接配件（選購）

您也可使用 3.5 mm 音訊連接線（未提供）將這些配件連接到揚聲器。有關更多資訊，請參閱配件的使用者指南。

**Bose Bass Module 500**：[worldwide.Bose.com/Support/BASS500](http://worldwide.Bose.com/Support/BASS500)

**Bose Bass Module 700**：[worldwide.Bose.com/Support/BASS700](http://worldwide.Bose.com/Support/BASS700)

**備註**：將低音箱連接到揚聲器背面的 **BASS** 連接埠。請勿連接到 **AUX IN** 連接埠。

## ROKU TV READY™

Bose TV Speaker 經過 Roku TV Ready 認證。使用 HDMI 線（未提供）將 Bose TV Speaker 連接到 Roku TV，然後按照螢幕說明操作。完成後，使用 Roku TV 遙控器控制揚聲器並使用螢幕上的 Roku TV 設定功能表存取揚聲器設定。

### 注意：

- Bose TV Speaker 可能需要更新軟體才能支援 Roku TV Ready。有關更多資訊，請聯絡 Bose 客戶服務中心。

請造訪：[worldwide.Bose.com/Support/TVS](http://worldwide.Bose.com/Support/TVS)

- 並非所有國家/地區均可使用 Roku TV Ready。如需詳細資訊，請造訪：[go.roku.com/roktvready](http://go.roku.com/roktvready)

## 電視上無光纖或 HDMI 連接埠

部分電視沒有光纖或 HDMI 連接埠。使用替代設定方法將電視連接到揚聲器。

問題	解決方法
電視只有一個類比連接埠	使用 3.5 mm 到 RCA 的立體聲連接線（未提供）連接電視。請參見「電視只有一個類比連接埠」。
電視只有一個耳機連接埠	使用 3.5 mm 立體聲連接線（未提供）連接電視。請參見第 39 頁上的「電視只有一個耳機連接埠」。

### 電視只有一個類比連接埠

如果您的電視只有類比連接埠（紅色和白色），則需要一條雙 3.5 mm 到 RCA 的立體聲線（未提供）才能連接到揚聲器。

1. 如果您還沒有，請從揚聲器上斷開電視連接。
2. 將 RCA 類比線纜插入電視上的 Audio OUT RCA（紅白色）連接埠。
3. 將立體聲插頭插入揚聲器的 AUX IN 連接器中。

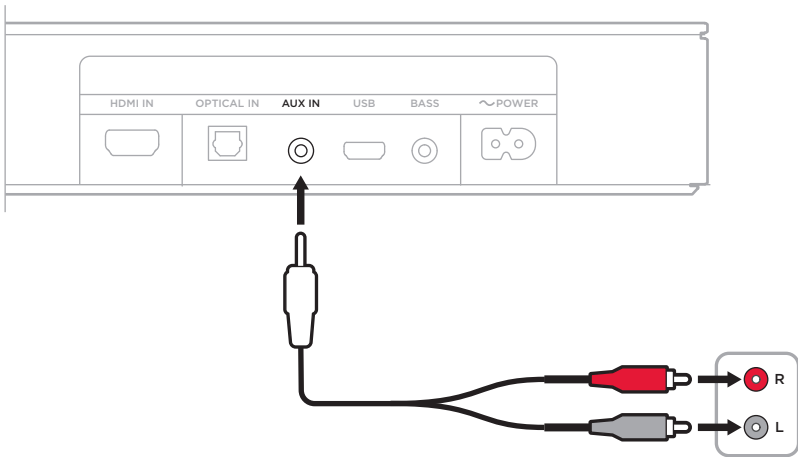

## 電視只有一個耳機連接埠

如果您的電視只有耳機連接埠，則需要一條雙 3.5 mm 立體聲連接線（未提供）才能連接到揚聲器。

1. 將 3.5 mm 連接線的一端插入電視耳機連接埠中。
2. 將連接線的另一端插入揚聲器上的 AUX IN 連接埠。

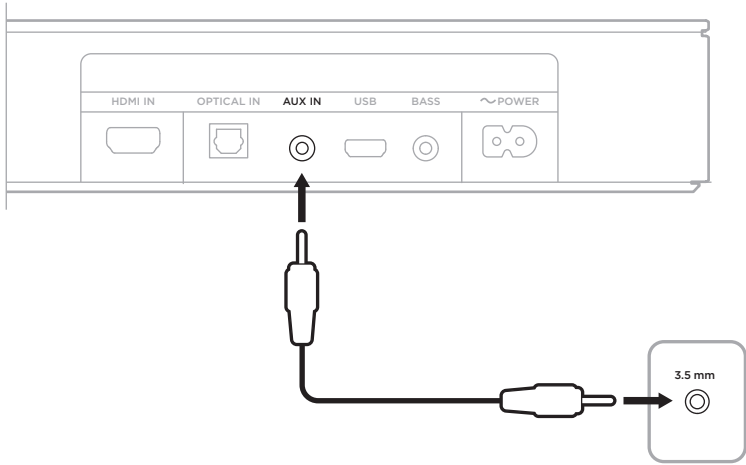

3. 確保您的電視揚聲器已經開啟。  
請參閱電視的使用者指南，了解詳細資訊。
4. 為確保揚聲器有最佳的音量控制，
  - a. 將電視的音量設定為最大音量的 75%。
  - b. 使用揚聲器遙控器設定揚聲器音量。

## 連接 BOSE HOME SPEAKER 或 SOUNDBAR

透過 Bose SimpleSync™ 技術，您可以將 Bose TV Speaker 連接至 Bose Home Speaker 或 Bose Soundbar，以同時在兩間不同的房間內聆聽同一首歌曲。

**備註：**SimpleSync™ 技術的 *Bluetooth* 連接範圍為 9 公尺。牆壁或建材可能會影響接收效能。

### 相容產品

您可以將 Bose TV Speaker 連接至 Bose Home Speaker 系列的任何產品。

熱門的相容產品包括：

- Bose Smart Soundbar 700
- Bose Soundbar 500
- Bose Home Speaker 500
- Bose Home Speaker 300
- Bose Portable Home Speaker

新產品將定期新增。如需完整清單和更多資訊，請造訪：  
[worldwide.Bose.com/Support/Groups](http://worldwide.Bose.com/Support/Groups)

### 使用 Bose Music 應用程式連接

1. 在 Bose TV Speaker 遙控器上，按住 *Bluetooth* 按鈕，直到 Bose TV Speaker 上的 *Bluetooth* 指示燈閃爍藍色光。
2. 使用 Bose Music 應用程式將揚聲器連接至相容的 Bose 產品。如需詳細資訊，請造訪：[worldwide.Bose.com/Support/Groups](http://worldwide.Bose.com/Support/Groups)

#### 注意：

- 確定 Bose TV Speaker 在 Bose Home Speaker 或 Bose Soundbar 的 9 公尺連接範圍內。
- 您每次僅可以將 Bose TV Speaker 與一個產品連接。



## 重新連接 BOSE HOME SPEAKER 或 SOUNDBAR

開啟 Bose TV Speaker 的電源（請參見第 21 頁）。

Bose TV Speaker 會嘗試連接最近連接的兩台 *Bluetooth* 裝置，包括 Bose Home Speaker 或 Bose Soundbar。

### 注意：

- Bose Home Speaker 或 Bose Soundbar 必須在連接範圍內（9 公尺）且已開啟電源。
- 如果 Bose TV Speaker 無法連接，請使用 Bose Music 應用程式連接。您可以從「設定」功能表中存取此選項。

## 更換遙控器電池

1. 使用硬幣向左稍微旋轉電池蓋（逆時針），然後移除上蓋。

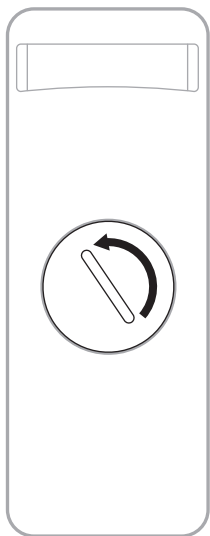

2. 將新電池平面朝上插入，並且能看到 + 標誌。

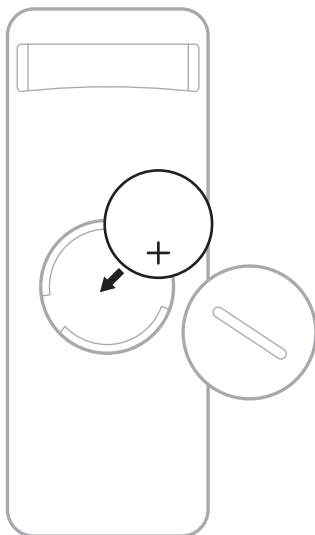

**備註：**更換電池時，只能使用機構認可的（如 UL）CR2032 或 DL2032 等 3 伏鋰電池。

3. 重新裝上護蓋，將其向右旋轉（順時針），直到鎖定到位為止。

## 清潔揚聲器

使用乾燥的軟布清潔揚聲器表面。

### 小心：

- 切勿讓液體濺入揚聲器或任何開口。
- 請勿對揚聲器吹氣。
- 請勿使用吸塵器清潔揚聲器。
- 請勿在揚聲器附近使用噴霧劑。
- 請勿使用任何溶劑、化學品或含酒精、氨水、研磨劑的清潔劑。
- 切勿讓物體落入任何開口中。

## 更換零件和配件

可透過 Bose 客戶服務中心訂購更換零件和配件。

請造訪：[worldwide.Bose.com/Support/TVS](http://worldwide.Bose.com/Support/TVS)

## 有限保固

您的揚聲器受有限的保固保護。請瀏覽我們的網站：[global.Bose.com/warranty](http://global.Bose.com/warranty)，了解有限保固的詳細資料。

要註冊產品，請造訪 [global.Bose.com/register](http://global.Bose.com/register)，了解相關指示。未執行註冊並不影響您的保固期權利。

## 首先嘗試這些解決方案

如果揚聲器出現問題：

- 確保揚聲器插入了通電的交流（市電）插座中。
- 固定所有連接線，確定所有接線是正確的。
- 檢查狀態指示燈（請參見第 33 頁）。
- 將揚聲器移到離可能干擾源（無線路由器、無線電話、電視、微波爐等）0.3 – 0.9 m 之外的地方。
- 按照放置原則放置揚聲器（請參見第 13 頁）。

## 其他解決方案

若無法解決問題，請參見下表了解常見問題的症狀和解決方法。若仍然無法解決問題，請連絡 Bose 客戶服務中心。

請造訪：[worldwide.Bose.com/contact](http://worldwide.Bose.com/contact)

症狀	解決方案
電視上無 HDMI ARC 或光纖連接埠	使用替代設定方法將電視連接到揚聲器（請參見第 38 頁）。
揚聲器無法開機	將電源線插入另一個交流電（電源）插座中。 使用遙控器開啟揚聲器（請參見第 21 頁）。 拔出揚聲器和低音箱（可選）的電源線，等待 30 秒，然後再將其牢固插入交流（市電）插座中。
遙控器不穩定或失靈	更換電池（請參見第 42 頁）。 確保遙控器在揚聲器 6 m 的工作範圍內。 確保遙控器與揚聲器之間有沒任何障礙物。 按下遙控器上的音量按鈕，查看揚聲器上正確的音訊源指示燈是否閃爍，以確保您處於正確的音訊源中。

症狀	解決方案
<p><b>揚聲器音訊斷斷續續或無音訊</b></p>	<p>如果電視指示燈或 <i>Bluetooth</i> 指示燈閃動，則揚聲器已靜音。按下「靜音」按鈕  來取消揚聲器靜音。</p> <p>確定您的行動裝置未靜音。</p> <p>在揚聲器（請參見第 23 頁）或行動裝置上增加音量。</p> <p>切換到不同的音訊源（請參見第 24 頁）。</p> <p>使用不同應用程式或音樂服務播放音訊。</p> <p>重新啟動行動裝置。</p> <p>確保您使用的是相容 <i>Bluetooth</i> 的行動裝置。</p> <p>確保揚聲器的 HDMI 連接線已插入電視上標籤為 <b>HDMI ARC (Audio Return Channel)</b> 的連接埠，而不是標準 HDMI 連接埠。如果您的電視沒有 HDMI ARC 連接埠，請使用光纖連接到揚聲器（請參見第 15 頁）。</p> <p>如果揚聲器已連接到電視的 HDMI ARC 連接埠，請確保已啟用電視系統功能表中的<b>消費電子產品控制 (CEC)</b>。您的電視上的 CEC 可能使用其他的名稱。請參閱電視使用者指南。</p> <p>關閉電視機的電源，將揚聲器的 HDMI 連接線從電視機的 HDMI ARC 連接埠斷開並重新連接。打開電視。</p> <p>將光纖插入您電視上標示為 <b>Output</b> 或 <b>OUT</b> 的連接埠，而非 Input 或 IN 連接埠。</p> <p>拔出揚聲器和低音箱（可選）的電源線，等待 30 秒，然後再將其牢固插入交流（市電）插座中。</p>
<p><b>低音箱無音訊</b></p>	<p>確定低音箱已經連接電源。</p> <p>確定將低音箱連接到揚聲器背面的 <b>BASS</b> 連接埠。</p> <p>確定您的低音箱與揚聲器相容（請參見第 36 頁）。</p> <p>調整低音（請參見第 26 頁）。</p> <p>切換到不同的音訊源（請參見第 24 頁）。</p>

症狀	解決方案
<p><b>聲音來自電視揚聲器</b></p>	<p>確保揚聲器的 HDMI 連接線已插入電視上標示為 <b>ARC (Audio Return Channel)</b> 的連接埠。如果您的電視沒有 HDMI ARC 連接埠，請使用光纖連接到揚聲器（請參見第 16 頁）。</p> <p>關閉電視揚聲器。請參閱電視使用者指南。</p> <p>如果揚聲器已連接到電視的 HDMI ARC 連接埠，請確保已啟用電視系統功能表中的<b>消費電子產品控制 (CEC)</b>。您的電視上的 CEC 可能使用其他的名稱。請參閱電視使用者指南。</p> <p>將揚聲器的 HDMI 連接線從電視機的 HDMI ARC 連接埠斷開並重新連接。</p> <p>將電視音量降到最低。</p> <p>使用 HDMI 連接線（請參見第 17 頁）以及光纖（請參見第 16 頁）連接揚聲器。</p>
<p><b>音質差或失真</b></p>	<p>測試不同的音訊源（若有）。</p> <p>確保您的電視可輸出環繞聲音訊。請參閱電視使用者指南。</p> <p>如果播放的聲音來自另一台裝置，請降低該裝置的音量。</p> <p>關閉電視揚聲器。請參閱電視使用者指南。</p> <p>如果您的揚聲器是牆裝，請使用遙控器調整音訊（請參見第 14 頁）。</p>
<p><b>揚聲器和音訊源無法同時開啟/關閉</b></p>	<p>按下遙控器上不同步音訊源的按鈕。</p> <p>按下 Power（電源）按鈕 ，開啟/關閉音訊源。</p>
<p><b>揚聲器無法連接到 Bluetooth 裝置</b></p>	<p>在行動裝置上，關閉 <i>Bluetooth</i> 功能再開啟。從 <i>Bluetooth</i> 清單中刪除揚聲器。重新連接（請參見第 30 頁）。</p> <p>連接不同的行動裝置（請參見第 32 頁）。</p> <p>確保您使用的是相容 <i>Bluetooth</i> 的行動裝置。</p> <p>您無法將 <i>Bluetooth</i> 耳機連接到揚聲器。</p> <p>從行動裝置的 <i>Bluetooth</i> 清單中移除揚聲器。重新連接（請參見第 30 頁）。</p> <p>清除揚聲器的裝置清單（請參見第 32 頁）。重新連接（請參見第 30 頁）。</p>
<p><b>揚聲器無法與 Bose Home Speaker 或 Bose Soundbar 配對</b></p>	<p>按下揚聲器遙控器上的 <i>Bluetooth</i> 按鈕 。</p> <p>確定 Bose TV Speaker 在 Bose Home Speaker 或 Bose Soundbar 的 9 公尺連接範圍內。</p>

**症狀**

**解決方案**

**揚聲器無法重新連接先前配對的 Bose Home Speaker 或 Bose Soundbar**

使用 Bose Music 應用程式連接。您可以從「設定」功能表中存取此選項。



852004-0010