



TV SPEAKER

START HERE →



**For more detailed instructions
or an alternate setup, visit the online
owner's guide:**

worldwide.Bose.com/Support/TVS

①

Place the speaker

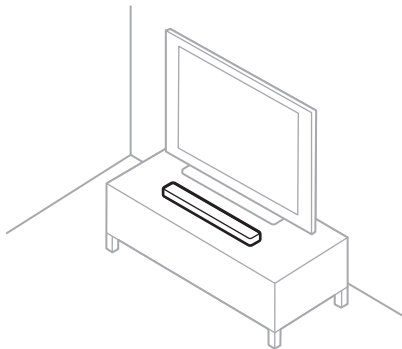

Keep at least 1 – 3 ft (0.3 – 0.9 m) away from other wireless equipment.

②

Choose an audio cable and connect to your TV

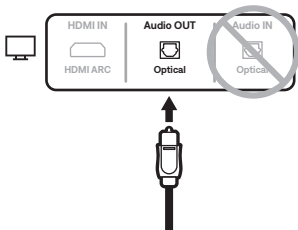

OR

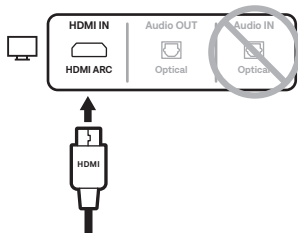

Optical

- Remove the caps and insert one end of the optical cable into the **Optical OUT** port on your TV.
- Insert the other end into the **OPTICAL IN** port on the speaker.

CAUTION: Inserting the plug with the cap on or in the wrong orientation can damage the plug and/or the port.

HDMI™ ARC (Not provided)

- Insert one end of the HDMI cable into the **HDMI ARC** port on your TV.
- Insert the other end into the **HDMI IN** port on the speaker.

3

Connect to power

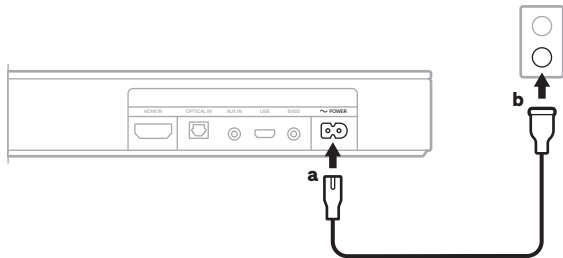

- Connect the power cord to the \sim **POWER** port on the back of the speaker.
- Plug the other end of the power cord into an AC (mains) power outlet.
The speaker powers on, and you hear a tone.

NOTE: If you hear distorted audio, turn off your TV speakers (refer to your TV owner's guide). If you don't hear any audio, try the troubleshooting steps in the Reference section.

Reference

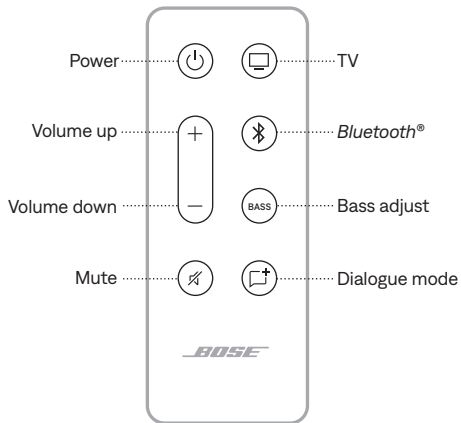

Enable auto-wake

Enable your speaker to power on automatically when it detects sound coming from your TV.

Press and hold the Power button  until you hear a tone and the TV and *Bluetooth* lights on the speaker blink amber 3 times.

Adjust bass level

Press **BASS**, then press Volume up + or Volume down - to adjust the bass level.

Enable Dialogue mode

Adjust the audio balance to improve the clarity of dialogue and vocals in movies, TV programs, and podcasts.

Press the Dialogue mode button  to switch between Dialogue mode and your default audio settings.

NOTE: For more information about these features, visit the online owner's guide:

worldwide.Bose.com/Support/TVS



Connect to a mobile device

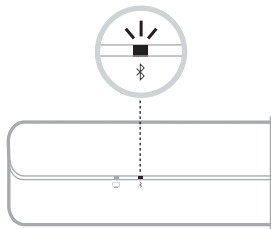

- On the remote, press the *Bluetooth* button .
The *Bluetooth* light slowly pulses blue.
- On your mobile device, enable the *Bluetooth* feature.
- Select Bose TV Speaker from the device list.
Once connected, you hear a tone. The *Bluetooth* light glows solid white. Bose TV Speaker appears in the mobile device list.



No Sound?

Try these troubleshooting steps:

- Use only one audio cable.
- Secure all cable connections and make sure they are correct.
- Insert the audio cable into an **Audio Output** or **Audio OUT** port on your TV, not audio Input or Audio IN.
- Insert the HDMI cable into a port on your TV labeled **HDMI ARC (Audio Return Channel)** or **HDMI IN**, not a standard HDMI port.
- Unplug the power cord for at least one minute and reconnect.

For complete troubleshooting information, visit the online owner's guide: worldwide.bose.com/Support/TVS



Para obtener instrucciones detalladas o una configuración alternativa, visite la guía del usuario en línea:

worldwide.Bose.com/Support/TVS

①

Ubicar el altavoz

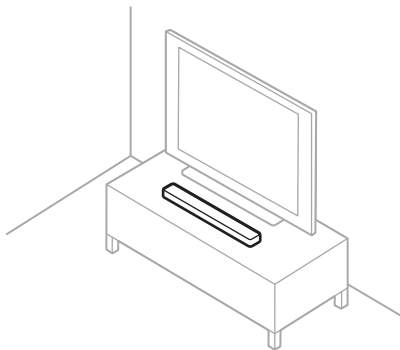

Mantener al menos a una distancia de 0,3 a 0,9 m de otros equipos inalámbricos.

2

Elija un cable de audio y conecte a la TV

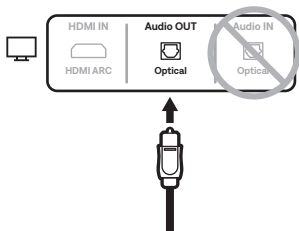

Cable óptico

- Retire las tapas y conecte un extremo del cable óptico al puerto **Optical OUT** de la TV.
- Conecte el otro extremo al puerto **OPTICAL IN** en el altavoz.

PRECAUCIÓN: Si conecta el enchufe sin retirar la tapa o con una orientación incorrecta, se puede dañar el enchufe y/o el puerto.

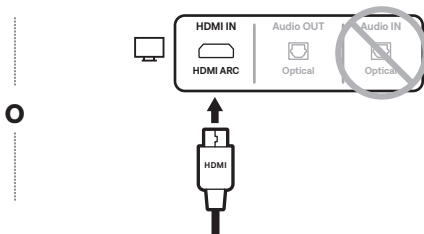

HDMI™ ARC (no suministrado)

- Conecte un extremo del cable HDMI al puerto **HDMI ARC** de la TV.
- Conecte el otro extremo al puerto **HDMI IN** en el altavoz.

3

Conectar a la alimentación

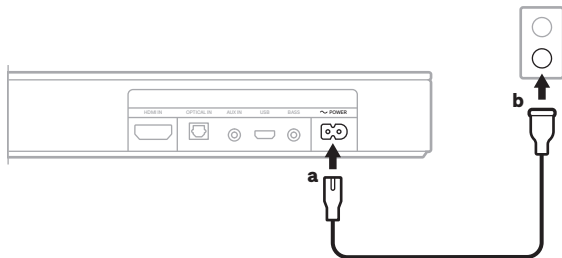

- Conecte el cable de corriente al puerto \sim **POWER** en la parte posterior del altavoz.
- Enchufe el otro extremo del cable de corriente a una fuente de alimentación de CA (red eléctrica).

El altavoz se enciende y se oye un tono.

NOTA: Si escucha el audio distorsionado, apague los altavoces de la TV (consulte la guía del usuario de la TV). Si no se oye audio, intente las soluciones en la sección Referencia.

Referencia

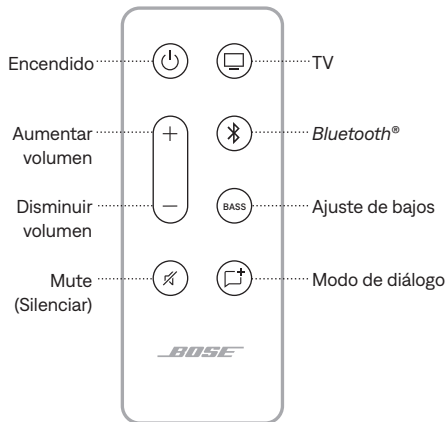

Activar la activación automática

Active el altavoz para que se encienda automáticamente cuando detecta sonido proveniente de la TV.

Mantenga presionado el botón de encendido  hasta que oiga un tono y las luces de la TV y del *Bluetooth* en el altavoz parpadeen de color ámbar 3 veces.

Ajustar el nivel de bajos

Presione **BASS** y luego presione Aumentar volumen + o Disminuir volumen - para ajustar el nivel de los bajos.

Activar el modo de diálogo

Ajuste el balance de audio para mejorar la claridad de diálogo y la vocalización en las películas, programas de TV y podcasts.

Presione el botón de modo de diálogo  para cambiar entre el modo de diálogo y la configuración predeterminada de audio.

NOTA: Para obtener más información sobre estas funciones, visite la guía del usuario en línea: worldwide.Bose.com/Support/TVS



Conectar a un dispositivo móvil

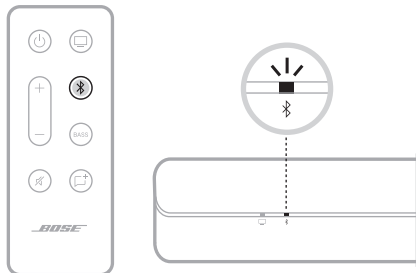

- En el control remoto, presione el botón *Bluetooth* .
- La luz de *Bluetooth* titila lentamente de color azul.
- En su dispositivo móvil, active la función *Bluetooth*.
- Seleccione el altavoz Bose TV Speaker de la lista de dispositivos.

Una vez conectado, se oye un tono. La luz de *Bluetooth* se ilumina de color blanco. El altavoz Bose TV Speaker aparece en la lista del dispositivo móvil.



¿No hay sonido?

Intente estas soluciones:

- Use solo un cable de audio.
- Verifique que todas las conexiones de los cables sean correctas.
- Conecte el cable de audio en un puerto **Audio Output** o **Audio OUT** en la TV, no Audio Input ni Audio IN.
- Conecte el cable HDMI en un puerto de la TV marcado **HDMI ARC (Audio Return Channel)** o **HDMI IN**, no a un puerto estándar HDMI.
- Desenchufe el cable de corriente por lo menos por un minuto y vuelva a enchufarlo.

Para obtener la información completa sobre la solución de problemas, visite la guía del usuario en línea: worldwide.bose.com/Support/TVS



Pour obtenir des instructions plus détaillées ou d'autres informations de configuration, consultez la notice d'utilisation en ligne à l'adresse suivante : worldwide.Bose.com/Support/TVS

①

Positionnement de l'enceinte

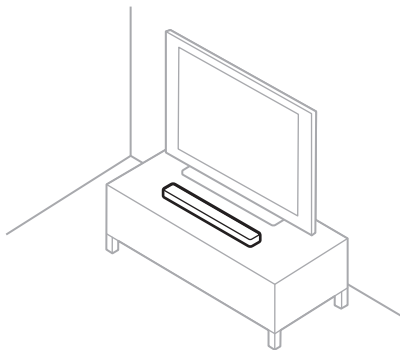

Éloignez la barre de son de 30 à 90 cm de tout autre appareil sans fil.

②

Sélection d'un câble audio et connexion au téléviseur

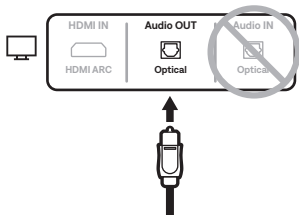

OU

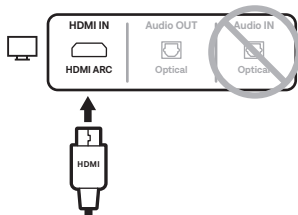

Optique

- Retirez les capuchons et insérez l'une des extrémités du câble optique dans le port **Optical OUT** de votre téléviseur.
- Insérez l'autre extrémité dans le port **OPTICAL IN** sur l'enceinte.

ATTENTION : l'insertion de la fiche avec son capuchon ou dans le mauvais sens peut endommager la fiche et/ou le port.

HDMI™ ARC (non fourni)

- Insérez l'une des extrémités du câble HDMI dans le port **HDMI ARC** de votre téléviseur.
- Insérez l'autre extrémité dans le port **HDMI IN** sur l'enceinte.

③

Raccordement à la prise secteur

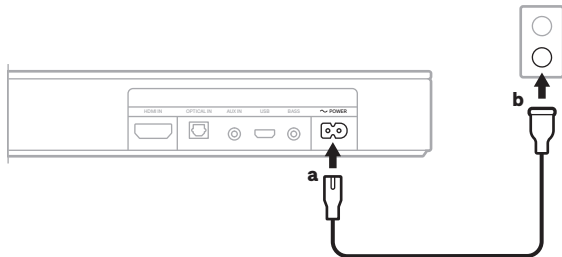

- a. Raccordez le cordon d'alimentation au port \sim **POWER** à l'arrière de l'enceinte.
- b. Branchez l'autre extrémité du cordon à une prise secteur.

L'enceinte se met sous tension et émet une tonalité.

REMARQUE : si le son est déformé, désactivez les haut-parleurs de votre téléviseur (consultez la notice d'utilisation de votre téléviseur).
Si vous n'entendez aucun son, suivez les conseils de dépannage de la section Référence de ce document.

Référence

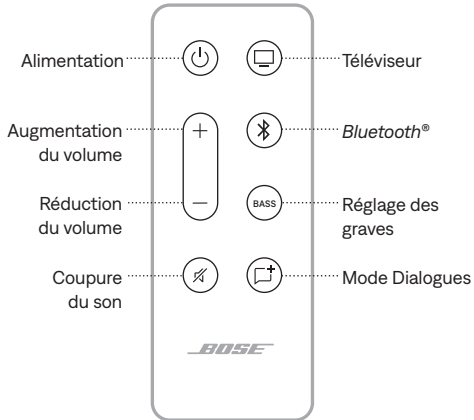

Activation de la fonction de sortie de veille automatique

Configurez votre enceinte afin qu'elle s'allume automatiquement lorsqu'elle détecte du son provenant du téléviseur.

Maintenez la touche d'alimentation  enfoncée jusqu'à ce que vous entendiez une tonalité et que les voyants du téléviseur et *Bluetooth* de l'enceinte clignotent trois fois en orange.

Réglage du niveau des graves

Pour régler le niveau des graves, appuyez sur la touche **BASS**, puis appuyez sur la touche d'augmentation du volume **+** ou de réduction du volume **-**.

Activation du mode Dialogues

Réglez la balance audio pour améliorer la clarté des dialogues et des voix dans les films, séries télévisées et podcasts.

Appuyez sur la touche du mode Dialogues  pour basculer entre le mode Dialogues et vos paramètres audio par défaut.

REMARQUE : pour en savoir plus sur ces fonctionnalités, consultez la notice d'utilisation en ligne à l'adresse suivante : worldwide.Bose.com/Support/TVS



Connexion à un périphérique mobile

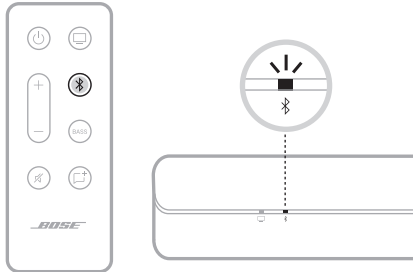

- Appuyez sur la touche *Bluetooth*  de la télécommande.
Le voyant *Bluetooth* scintille lentement en bleu.
- Activez la fonction *Bluetooth* sur votre périphérique mobile.
- Sélectionnez l'enceinte pour téléviseur Bose dans la liste des périphériques.
Une fois la connexion établie, vous entendez une tonalité. Le voyant *Bluetooth* s'allume en blanc. L'enceinte pour téléviseur Bose apparaît dans la liste des périphériques mobiles.



En cas d'absence de son

Essayez d'appliquer les solutions de dépannage suivantes :

- Veillez à utiliser un seul câble audio.
- Insérez correctement tous les câbles et vérifiez que les branchements sont corrects.
- Insérez le câble audio dans le port **Audio Output** ou **Audio OUT** de votre téléviseur (et non dans le port Audio Input ou Audio IN).
- Insérez le câble HDMI dans un port de votre téléviseur portant la mention **HDMI ARC (Audio Return Channel)** ou **HDMI IN** et non dans un port HDMI standard.
- Débranchez le cordon d'alimentation pendant au moins une minute, puis rebranchez-le.

Pour obtenir des instructions de dépannage détaillées, consultez la notice d'utilisation en ligne à l'adresse suivante : [worldwide.Bose.com/Support/TVS](https://worldwide.bose.com/Support/TVS)



詳細な手順や別のセットアップ方法については、インターネットで取扱説明書をご確認ください。

worldwide.bose.com/Support/TVS

①

スピーカーを設置する

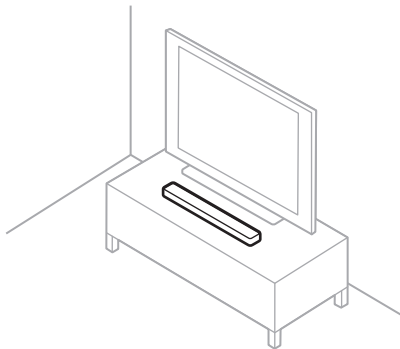

他のワイヤレス機器から 30 ~ 90 cm ほど離して設置します。

②

音声ケーブルを選択してテレビに接続する

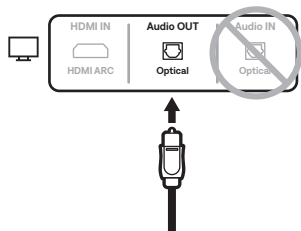

または

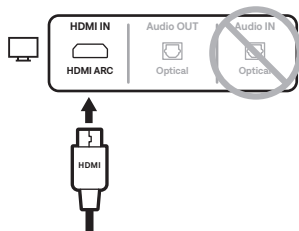

光デジタル接続

- 光ケーブルのキャップを外し、片方のプラグをテレビの**Optical OUT**端子に差し込みます。
- 反対側のプラグを、スピーカーの**OPTICAL IN**端子に差し込みます。

注意: プラグにキャップを付けたまま、または間違った向きで差し込むと、プラグや端子が破損する恐れがあります。

HDMI™ ARC接続(ケーブル別売)

- HDMIケーブルの片方のプラグを、テレビの**HDMI ARC**端子に差し込みます。
- 反対側のプラグを、スピーカーの**HDMI IN**端子に差し込みます。

③

電源に接続する

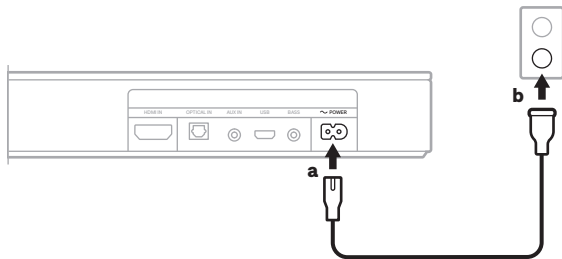

- a. 電源コードをスピーカー背面の **~POWER** 端子に接続します。
- b. 電源コードの反対側を、壁のコンセントに差し込みます。
スピーカーの電源がオンになり、ビープ音が聞こえます。

注: テレビの内蔵スピーカーはオフにします(テレビの取扱説明書をご参照ください)。音が聞こえない場合は、後述のトラブルシューティングをお試しください。

リファレンス

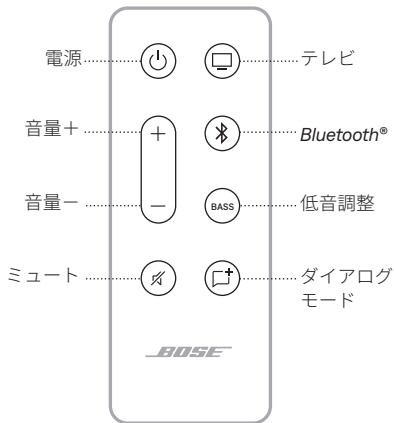



自動ウェイク機能を有効にする

テレビの音声を検出すると、スピーカーの電源が自動的にオンになるようにします。

電源ボタン  を、ピープ音が聞こえ、スピーカーのTVインジケーターと *Bluetooth* インジケーターがオレンジに3回点滅するまで長押しします。

低音を調整する

BASS ボタンを押してから、音量+ボタン  や音量-ボタン  を押すと低音を調整できます。

ダイアログモードを有効にする

映画やテレビ番組、ポッドキャストなどの台詞やボーカルが明瞭になるように、オーディオバランスを調整します。

ダイアログモードボタン  を押すたびに、ダイアログモードと通常モードのオーディオ設定が切り替わります。

注: この機能の詳細については、インターネットで取扱説明書をご確認ください。

worldwide.Bose.com/Support/TVS



モバイル機器に接続する

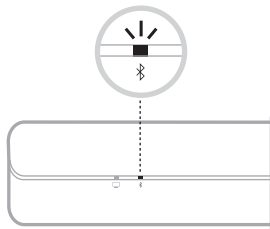

- リモコンの *Bluetooth* ボタン  を押します。
Bluetooth インジケータが青にゆっくり点滅します。
- モバイル機器の *Bluetooth* 機能をオンにします。
- デバイスリストから「Bose TV Speaker」を選択します。

接続すると、ピープ音が聞こえます。*Bluetooth* インジケータが白く点灯します。モバイル機器のデバイスリストに「Bose TV Speaker」が表示されます。



音が出ない場合

次のトラブルシューティングをお試しく下さい。

- 音声ケーブルは1本だけ使用してください。
- すべてのケーブルが正しくしっかりと接続されていることを確認します。
- 音声ケーブルはテレビの**音声出力**や**Audio OUT**などの端子に接続します(音声入力や**Audio IN**などは使用しません)。
- HDMIケーブルはテレビの**HDMI ARC (Audio Return Channel)**または**HDMI IN**と表示されているポートに接続します(標準HDMIポートは使用しません)。
- 電源コードをコンセントから抜き、1分待ってから差し直します。

詳細なトラブルシューティング情報については、インターネットで取扱説明書をご確認ください。worldwide.Bose.com/Support/TVS



worldwide.Bose.com/Support/TVS



852005-0030