

BOSE[®]



CineMate[®] 130

home theater system

Owner's Guide | คู่มือผู้ใช้ | 사용자 안내서 | 用户指南 | 使用者指南 | دليل المالك

Important Safety Information

Please read this owner's guide carefully and save it for future reference.



The lightning flash with arrowhead symbol within an equilateral triangle alerts the user to the presence of uninsulated, dangerous voltage within the system enclosure that may be of sufficient magnitude to constitute a risk of electric shock.



The exclamation point within an equilateral triangle alerts the user to the presence of important operating and maintenance instructions in the owner's guide.



WARNINGS:

- To reduce the risk of fire or electric shock, do not expose this product to rain or moisture.
 - Do not expose this apparatus to dripping or splashing, and do not place objects filled with liquids, such as vases, on or near the apparatus. As with any electronic products, use care not to spill liquids into any part of the product. Exposure to liquids may create a failure and/or fire hazard.
 - Replace only with a AA (IEC LR06) alkaline battery (or batteries).
 - Do not place naked flame sources, such as lighted candles, on or near the product.
-



CAUTIONS:

- Do not make unauthorized alterations to the product; doing so may compromise safety, regulatory compliance, system performance, and may void the warranty.
 - Long-term exposure to loud music may cause hearing damage. It is best to avoid extreme volume when using headphones, especially for extended periods.
-



WARNING:

Contains small parts which may be a choking hazard. Not suitable for children under age 3.



WARNING:

This product contains magnetic material. Contact your physician if you have questions on whether this might affect the operation of your implantable medical device.

NOTES:

- The product label is located on the bottom of the console.
- Where the mains plug or appliance coupler is used as the disconnect device, such disconnect device shall remain readily operable.
- This product must be used indoors. It is neither designed nor tested for use outdoors, in recreational vehicles, or on boats.
- The speaker wire and interconnect cables included with the system are not approved for in-wall installation. Please check your local building codes for the correct type of wire and cable required for in-wall installation.



Bose Corporation hereby declares that this product is in compliance with the essential requirements and other relevant provisions of Directive 1999/5/EC and all other applicable EU directive requirements. The complete declaration of conformity can be found at: www.Bose.com/compliance

Important Safety Information

Important Safety Instructions

1. Read these instructions.
2. Keep these instructions.
3. Heed all warnings.
4. Follow all instructions.
5. Do not use this apparatus near water.
6. Clean only with a dry cloth.
7. Do not block any ventilation openings. Install in accordance with the manufacturer's instructions.
8. Do not install near any heat sources, such as radiators, heat registers, stoves, or other apparatus (including amplifiers) that produce heat.
9. Protect the power supply or cord from being walked on or pinched, particularly at plugs, convenience receptacles, and the point where they exit from the apparatus.
10. Only use attachments/accessories specified by the manufacturer.
11. Unplug this apparatus during lightning storms or when unused for long periods of time.
12. Refer all servicing to qualified service personnel. Servicing is required when the apparatus has been damaged in any way: such as power supply or cord is damaged; liquid has been spilled or objects have fallen into the apparatus; the apparatus has been exposed to rain or moisture, does not operate normally, or has been dropped.

Note: This equipment has been tested and found to comply with the limits for a Class B digital device, pursuant to Part 15 of the FCC Rules. These limits are designed to provide reasonable protection against harmful interference in a residential installation. This equipment generates, uses, and can radiate radio frequency energy and, if not installed and used in accordance with the instructions, may cause harmful interference to radio communications. However, there is no guarantee that interference will not occur in a particular installation. If this equipment does cause harmful interference to radio or television reception, which can be determined by turning the equipment off and on, the user is encouraged to try to correct the interference by one or more of the following measures:

- Reorient or relocate the receiving antenna.
- Increase the separation between the equipment and receiver.
- Connect the equipment into an outlet on a circuit different from that to which the receiver is connected.
- Consult the dealer or an experienced radio/TV technician for help.

Changes or modifications not expressly approved by Bose Corporation could void the user's authority to operate this equipment.

This device complies with part 15 of the FCC Rules and Industry Canada license-exempt RSS standard(s). Operation is subject to the following two conditions: (1) This device may not cause harmful interference, and (2) this device must accept any interference received, including interference that may cause undesired operation.

This Class B digital apparatus complies with Canadian ICES-003.

CAN ICES-3 (B) / NMB-3 (B)

This device complies with FCC and Industry Canada RF radiation exposure limits set forth for general population. It must not be co-located or be operating in conjunction with any other antennas or transmitters.

The temperature range of this product is 32°F (0°C) to 113°F (45°C).



廢電池請回收



This symbol means the product must not be discarded as household waste, and should be delivered to an appropriate collection facility for recycling. Proper disposal and recycling helps protect natural resources, human health and the environment. For more information on disposal and recycling of this product, contact your local municipality, disposal service, or the shop where you bought this product.

Important Safety Information

Names and Contents of Toxic or Hazardous Substances or Elements						
Toxic or Hazardous Substances and Elements						
Part Name	Lead (Pb)	Mercury (Hg)	Cadmium (Cd)	Hexavalent (CR(VI))	Polybrominated Biphenyl (PBB)	Polybrominated diphenylether (PBDE)
PCBs	X	0	0	0	0	0
Metal parts	X	0	0	0	0	0
Plastic parts	0	0	0	0	0	0
Speakers	X	0	0	0	0	0
Cables	X	0	0	0	0	0

O: Indicates that this toxic or hazardous substance contained in all of the homogeneous materials for this part is below the limit requirement in SJ/T 11363-2006.

X: Indicates that this toxic or hazardous substance contained in at least one of the homogeneous materials used for this part is above the limit requirement in SJ/T 11363-2006.

Please complete and retain for your records:

Serial numbers can be found on the Acoustimass® module's connector panel and on the packaging for the remote control.

Module serial number: _____

Remote serial number: _____

Console serial number: _____

Soundbar serial number: _____

Purchase date: _____

We suggest you keep your receipt with this owner's guide.

Blu-ray Disc™ and Blu-ray™ are trademarks of the Blu-ray Disc Association.

The terms HDMI and HDMI High-Definition Multimedia Interface, and the HDMI Logo are trademarks or registered trademarks of HDMI Licensing LLC in the United States and other countries."

 **DOLBY** Manufactured under license from Dolby Laboratories. Dolby and the double-D symbol are trademarks of Dolby Laboratories.

 **dts** For DTS patents, see <http://patents.dts.com>. Manufactured under license from DTS Licensing Limited. DTS, the Symbol, & DTS and the Symbol together are registered trademarks, and DTS Digital Surround is a trademark of DTS, Inc. ©DTS, Inc. All Rights Reserved.

SoundTouch and the wireless note design are trademarks of Bose Corporation in the U.S. and other countries.

Wi-Fi is a registered mark of the Wi-Fi Alliance.

©2014 Bose Corporation. No part of this work may be reproduced, modified, distributed, or otherwise used without prior written permission.

Introduction

About your CineMate® I30 home theater system.....	7
System Features.....	7
Introducing SoundTouch™ from Bose®	7
Unpacking the system.....	8
Placement guidelines.....	9
Sample system placement.....	9

Setting Up the Acoustimass® Module

Attaching the rubber feet to the Acoustimass module	10
Connecting the Acoustimass module to power	11

Setting Up the Console

Connecting the console to your TV's HDMI™ ARC connector.....	12
TVs without an HDMI™ ARC connector	13
Use a secondary connection in the following configurations.....	13
Connecting the console to other sources.....	13
Connecting to non-HDMI™ compatible sources	14
Audio-only sources	14

Setting Up the Soundbar

Connecting the soundbar	15
Attaching the optional extension feet to the soundbar	16
Wall mounting the soundbar	16

Connecting the System to Power

Connecting the soundbar to power	17
Connecting the console to power.....	17

Starting Up the System

Installing the remote control's batteries	18
Powering on the system.....	18

Finishing Setup

Checking for sound.....	19
Changing the language on the console.....	19
Running the ADAPTiQ® audio calibration.....	20

Contents

Using the System

Remote control buttons.....	21
Programming the universal remote control	22
Consumer Electronics Control	22
Test your HDMI™-connected sources for CEC.....	23
Program the remote to control your source.....	24
Source selection	25
Select a source connected to the Bose® system	25
Select a source connected to your TV	25
Universal source buttons and console connectors.....	25
Adjusting the volume	26
Function buttons.....	26
Programming a non-Bose remote control.....	26

Getting System Information from the Display

Understanding messages on the display	27
Using the System menu.....	27
Error messages	29
Acoustimass® module status indicator	29

Care and Maintenance

Troubleshooting	30
If your console cannot find the Acoustimass® module.....	31
ADAPTiQ® audio calibration error messages.....	32
Factory reset the system	32
Reset a source button on the remote control.....	33
Service connectors on the Acoustimass® module.....	33
Cleaning.....	34
Customer service.....	34
Limited warranty	34
Technical information.....	34

About your CineMate® 130 home theater system

The CineMate 130 system delivers spacious, detailed sound from one slim soundbar.

System Features

- Advanced Bose audio processing provides natural and lifelike sound.
- ADAPTiQ® audio calibration optimizes sound quality.
- Display provides access to system settings and information.
- HDMI™ connectivity allows easy setup and ensures high-quality audio from your connected sources.
- Supports Consumer Electronics Control (CEC).
- Programmable universal remote can control your TV, cable/satellite box and other connected sources.
- Hideaway wireless Acoustimass® module provides impactful bass sound.
- Soundbar can be mounted on the wall (kit available separately).
- Supports the SoundTouch™ wireless adapter (available separately).

Introducing SoundTouch™ from Bose®

With the SoundTouch™ wireless adapter (available separately), you can stream Internet radio, music services (where available) and your music library. If you have Wi-Fi® at home, you're ready to enjoy your favorite music in any room you want.

Key Benefits

- Enjoy wireless access to Internet radio, music services and your music library.
- Stream your favorite music easily with personalized Presets.
- Works with your existing Wi-Fi® network.
- Free SoundTouch™ app for your computer, smartphone or tablet provides more powerful control.
- Simply add additional systems at any time for a multi-room listening experience.
- Wide selection of Bose audio systems lets you choose the right solution for any room.

Introduction

Unpacking the system

Carefully unpack the carton and confirm that the following parts are included:

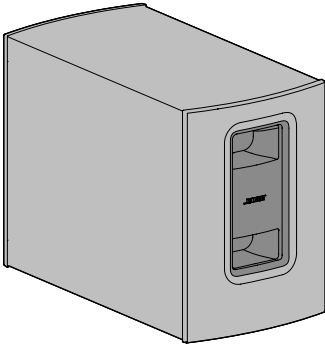

Acoustimass® module

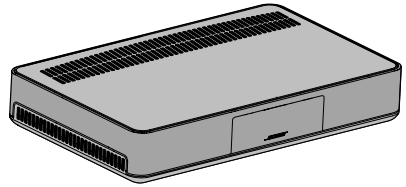

Console

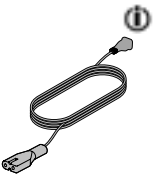

Acoustimass power cord

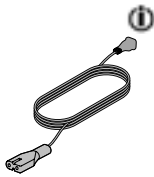

Console power cord

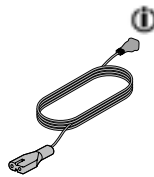

Soundbar power cord

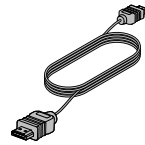

HDMI™ cable

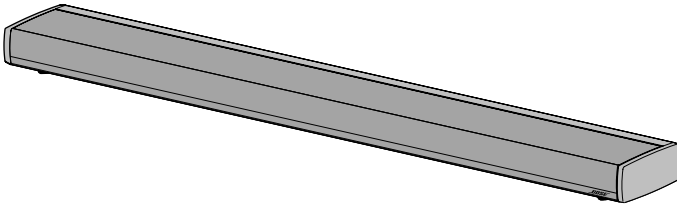

Soundbar



Speaker cable

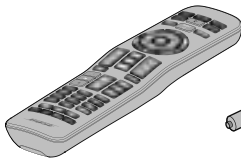

Universal remote control

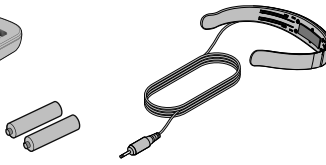

ADAPTiQ® headset



Rubber feet

 The appropriate power cords for your region are supplied.

Note: If part of the system is damaged, do not use it. Contact your authorized Bose® dealer or Bose customer service. Refer to the contact sheet in the carton.

Placement guidelines

To avoid wireless interference, keep other wireless equipment away from the system. Place the system outside of and away from metal cabinets, away from other audio/video components and away from direct heat sources.

Acoustimass® module	<ul style="list-style-type: none"> • Stand the Acoustimass module on its rubber feet along the same wall as your TV, or along any other wall in the front third of the room. • Choose a stable and level surface. Vibration can cause the Acoustimass module to move, particularly on smooth surfaces like marble, glass or highly polished wood. • Make sure there is an AC (mains) outlet nearby.
Soundbar	<ul style="list-style-type: none"> • Place the soundbar in front of your TV. • Do not place the soundbar inside a cabinet. • Make sure there is an AC (mains) outlet nearby.
Console	<ul style="list-style-type: none"> • Place the console near your TV. Do NOT place the TV on top of your console. • Make sure there is an AC (mains) outlet nearby.
SoundTouch™ wireless adapter (available separately)	<ul style="list-style-type: none"> • Place the SoundTouch™ wireless adapter within 1–6 ft. (.3–1.8 m) of the console. • If you have the SoundTouch™ wireless adapter, you can begin set up. Refer to the SoundTouch™ wireless adapter's owner's guide for more information. <p>Note: Do not connect the adapter to the console until prompted by the SoundTouch™ app.</p>

Sample system placement

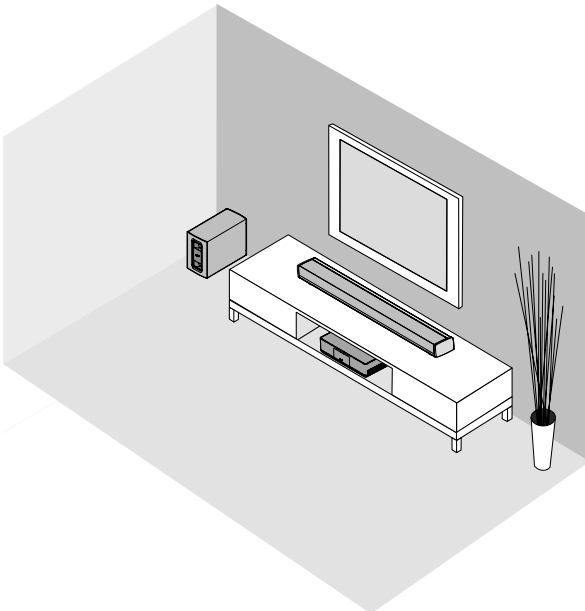

Setting Up the Acoustimass® Module

Attaching the rubber feet to the Acoustimass module

Attach the rubber feet to the Acoustimass module to protect your floor.

1. Turn the Acoustimass module upside down onto a soft surface to protect it from being damaged.
2. Attach the rubber feet to the bottom of the Acoustimass module.

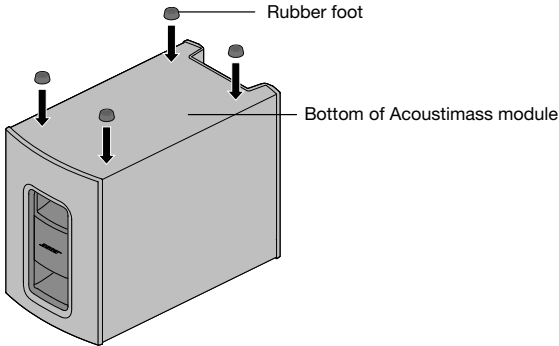

3. Place the Acoustimass module on its feet.

Caution: Do not place the Acoustimass module on its front, back end, side or top when in use.

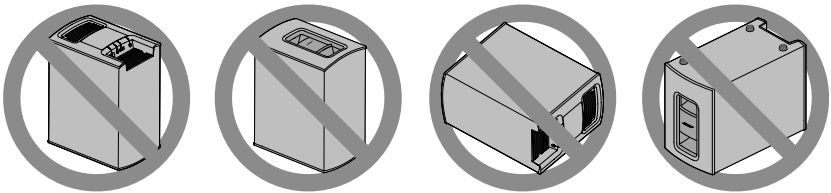

4. Remove all protective films. These may affect acoustic performance if left in place.

Setting Up the Acoustimass® Module

Connecting the Acoustimass module to power

1. Plug the power cord into the Power connector on the Acoustimass module.

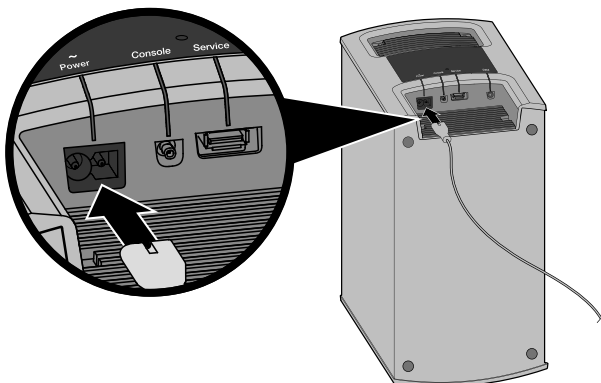

2. Plug the power cord into an AC (mains) outlet.

Setting Up the Console

Connecting the console to your TV's HDMI™ ARC connector

Use the Bose® HDMI cable to connect the console to your TV.

1. Disconnect your HDMI-connected sources, such as a cable/satellite box, DVD or Blu-ray Disc™ player or game system, from your TV.
2. Insert one end of the Bose® HDMI cable into the **TV** connector on the console.

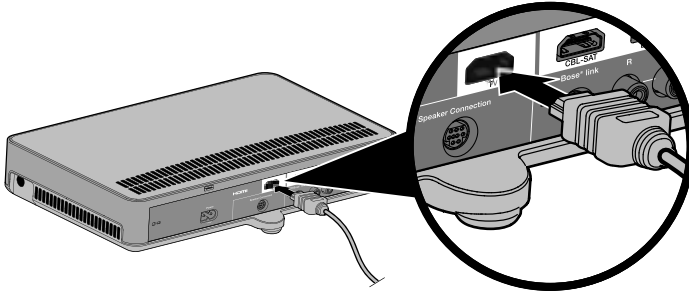

3. Insert the other end of the HDMI cable into your TV's **HDMI** connector.

Note: Use your TV's HDMI connector labeled **ARC** or **Audio Return Channel** if available. If your TV does not have an HDMI ARC connector, see page 13.

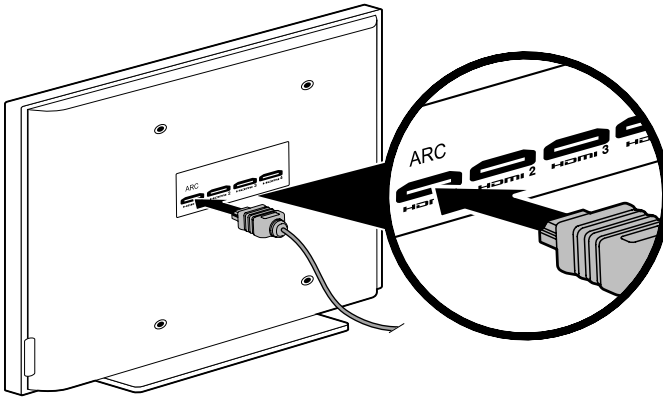

TVs without an HDMI™ ARC connector

If your TV does not have an HDMI ARC connector, you may need to make a secondary connection to the console with an optical, coaxial or analog stereo audio cable. Without this secondary connection, you may not hear audio from the Bose® system.

Use a secondary connection in the following configurations

- You are using internal sources (such as Internet applications or an over-the-air antenna).
- You are connecting sources to your TV.

Refer to your TV owner's guide for more information.

Tip: If your TV has IN and OUT audio connector panels, use audio **OUT** for your secondary connection.

Connecting the console to other sources

You can connect the console to other sources, such as a cable/satellite box, DVD or Blu-ray Disc™ player or game system with an HDMI cable (available separately). If your source is non-HDMI compatible, use different audio and video cables (see page 14).

1. Insert one end of an HDMI cable into your source's HDMI (OUT) connector.
2. Insert the other end of an HDMI cable into the appropriate HDMI connector on the console. For example, to connect a game system, connect an HDMI cable to the **GAME** connector.

Connect other sources to the appropriate HDMI connector on the console.

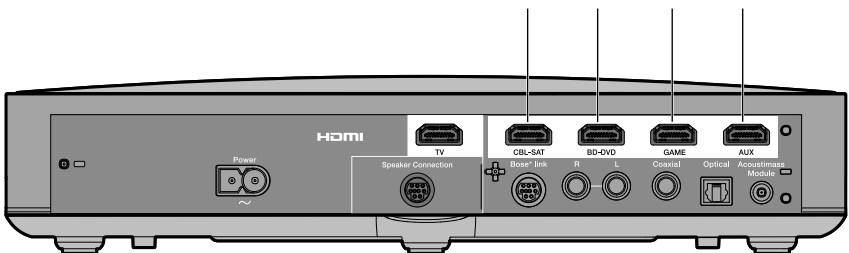

Setting Up the Console

Connecting to non-HDMI™ compatible sources

If your source is non-HDMI compatible, connect it to your TV using audio and video cables (available separately). Refer to your TV owner's guide for more information.

Tip: If your source has IN and OUT audio connector panels, use audio **OUT**.

Audio-only sources

If your audio-only source, such as a media or CD player, is non-HDMI compatible, connect it to the console's optical, coaxial or analog connector. You can use an optical, coaxial or analog cable (available separately).

Note: After connecting your audio-only source, you must set the optical, coaxial or analog input for the appropriate source. You can access these settings using the System menu (see page 27).

Connecting the soundbar

1. Insert one end of the speaker cable into the **Speaker Connection** connector on the console.

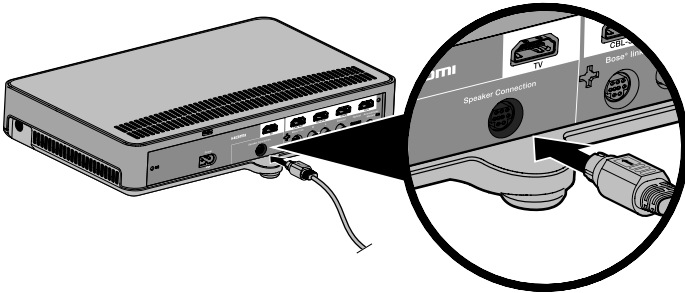

2. Insert the other end of the speaker cable into the **Audio IN** connector on the soundbar.

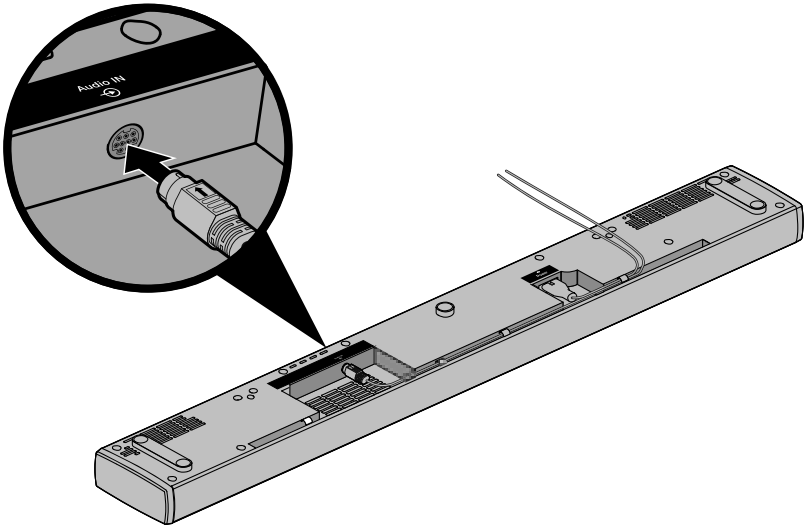

Setting Up the Soundbar

Attaching the optional extension feet to the soundbar

Attach the optional extension feet to raise the soundbar to create space underneath.

1. Turn the soundbar upside down onto a soft surface to protect it from being damaged.
2. Attach the extension feet to the bottom of the soundbar.

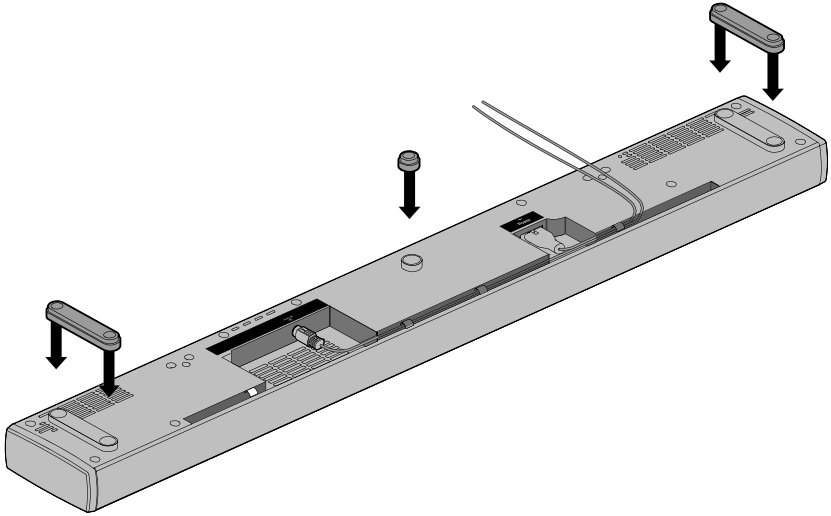

3. Place the soundbar on its feet.

Wall mounting the soundbar

You can mount the soundbar on a wall. To purchase the WB-135 Wall Mount Kit, contact your local Bose dealer or visit www.Bose.com

CAUTION: Do not use any other hardware to mount the soundbar.

Connecting the System to Power

Connecting the soundbar to power

1. Plug the power cord into the Power \sim connector on the soundbar.

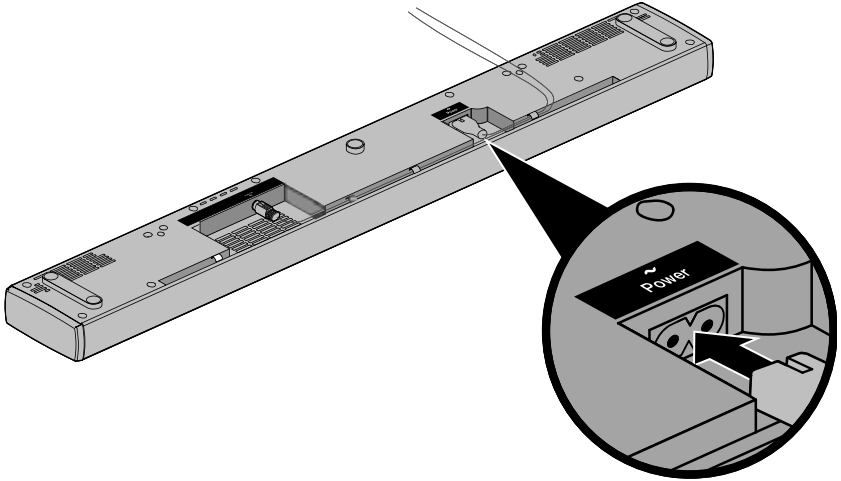

2. Plug the power cord into an AC (mains) outlet.

Connecting the console to power

1. Plug the power cord into the Power \sim connector on the console.

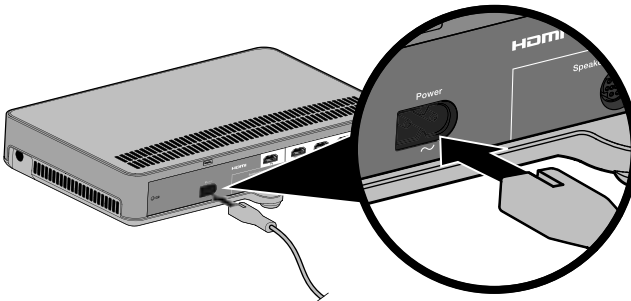

2. Plug the power cord into an AC (mains) outlet.

Starting Up the System

Installing the remote control's batteries

1. Slide open the battery compartment cover on the back of the remote control.

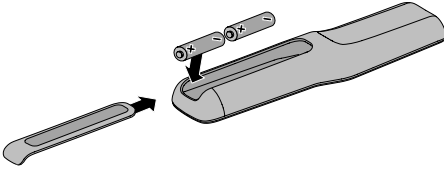

2. Insert the two provided AA (IEC-LR6) 1.5V batteries. Match the + and – symbols on the batteries with the + and – markings inside the compartment.
3. Slide the battery compartment cover back into place.

Powering on the system

Press  on the remote.

The console powers on.

The display defaults to **CBL SAT** for first time power on. Otherwise, the display defaults to your last used source.

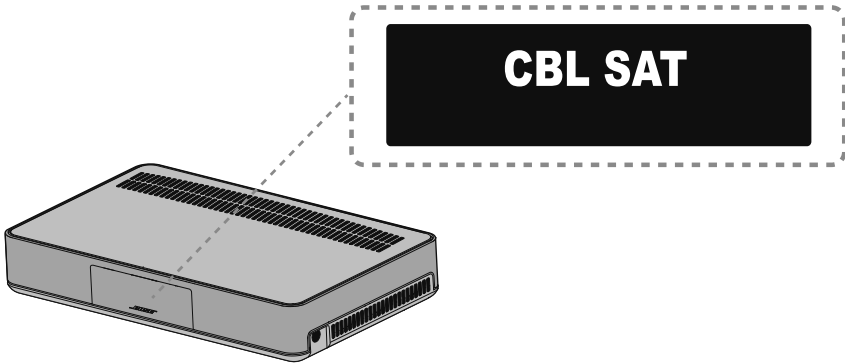



Note: The system powers off after sixteen minutes of inactivity. You can disable AUTO OFF using the System menu (see page 27).

Checking for sound



1. Power on your TV.
2. If you are using a cable/satellite box or other secondary source, power on this source.
Tip: If your secondary source is connected to your TV, select the appropriate TV input. You may need to use a different remote.
3. Power on the system.
4. Press the appropriate source button.
5. Check if sound is coming from the soundbar.
Note: If you do not hear sound from the soundbar, see “Troubleshooting” on page 30.
6. Press  on the remote control. Check that no sound is coming from the TV speakers.
Note: If you hear sound coming from your TV speakers, see “Troubleshooting” on page 30.

Changing the language on the console

Use the remote control to change the language on the console.

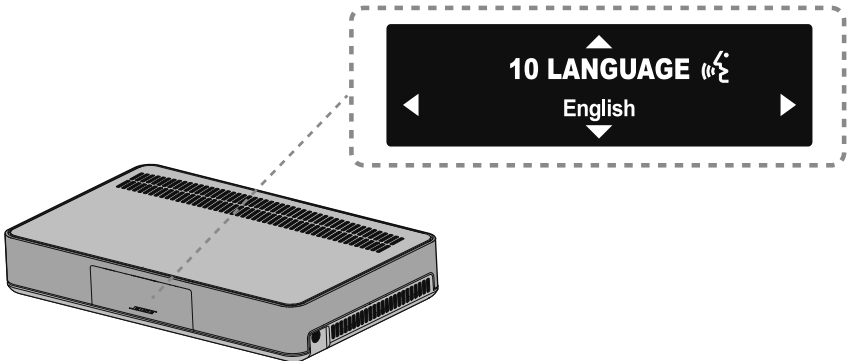
1. Power on the system.
2. Press  on the remote control.
3. Press  until **10 LANGUAGE**  appears on the display.



4. Press  and  to select your language.
5. Press .

Tip: Look for the  icon in the System menu if you select the wrong language.

Finishing Setup

Running the ADAPTiQ® audio calibration

The ADAPTiQ audio calibration customizes the sound of the system to the acoustics of your listening area by taking five audio measurements. To perform an audio calibration, you need 10 minutes when the room is quiet.

1. Put the ADAPTiQ headset on your head.

During the ADAPTiQ audio calibration, a microphone on the top of the headset measures the sound characteristics of your room to determine optimal sound quality.

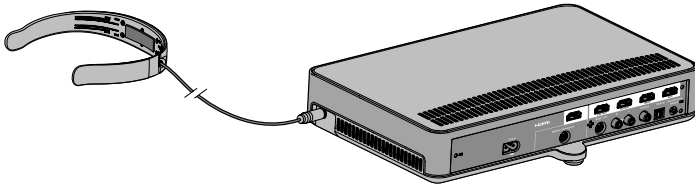

2. Insert the ADAPTiQ headset cable into the  connector on the console.
3. Press **SYSTEM** on the remote control.
4. Press **▼** until **14 ADAPTiQ** appears on the display.
5. Press **OK**.
6. Follow the voice prompts until the system completes the process.

Note: If you hear an error message and are unable to complete the ADAPTiQ audio calibration, see page 32.

7. Unplug the ADAPTiQ headset from the console and store it in a safe place.

Note: If you move the system or any furniture, run ADAPTiQ again to ensure optimal sound quality.

Remote control buttons

Use the remote to control sources connected to your system, adjust the system volume, change channels, use playback functions, enable cable/satellite box functions and navigate the System menu.

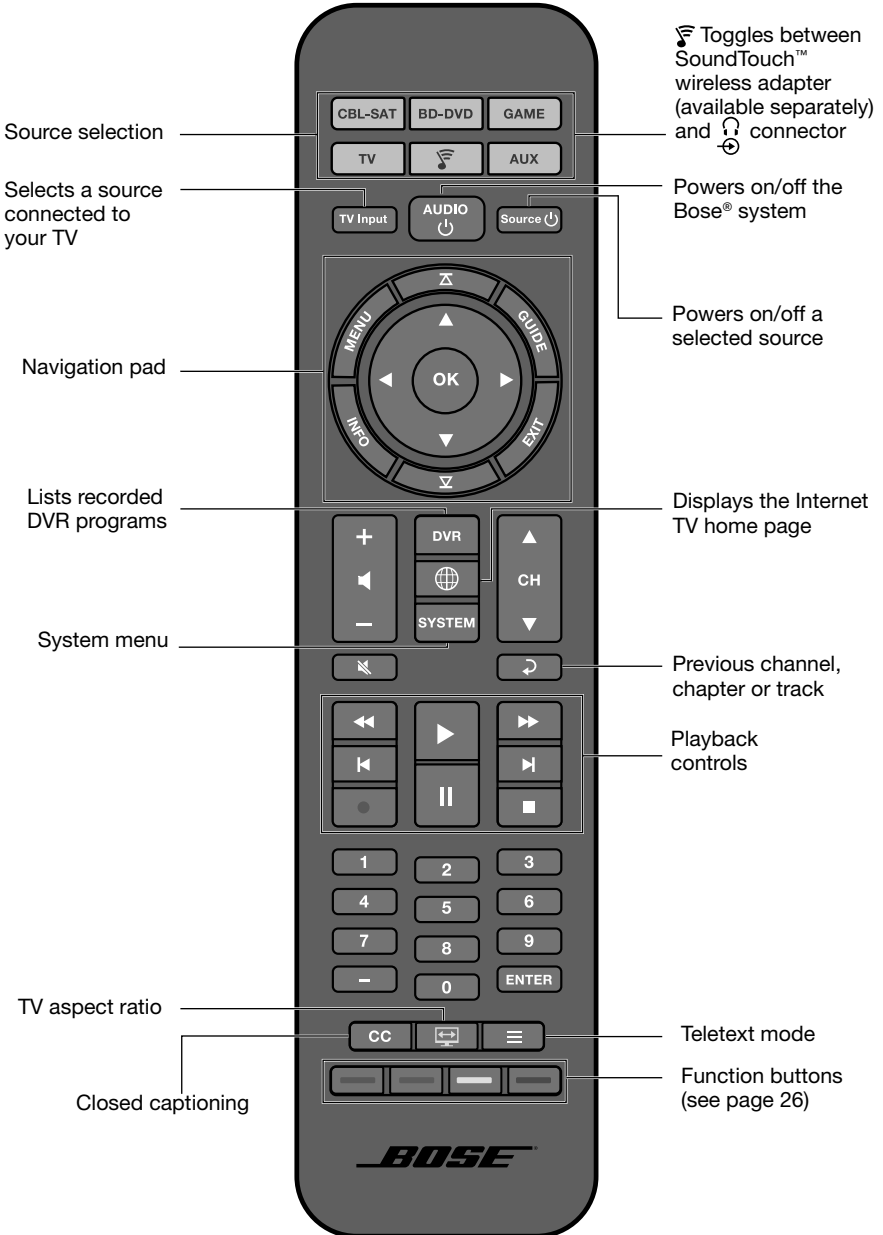

Using the System

Programming the universal remote control

You can use the remote to control your TV, cable/satellite box, DVD or Blu-ray Disc™ player, game system, DVR or other auxiliary source.

Consumer Electronics Control

The system supports Consumer Electronics Control (CEC). CEC allows you to control multiple HDMI™-connected sources without programming the remote. You can turn on/off CEC using the System menu (see page 27).

Your source may support CEC, but refer to it with a different name. Refer to your source owner's guide for more information.

CEC controls sources connected to the console's HDMI connectors.

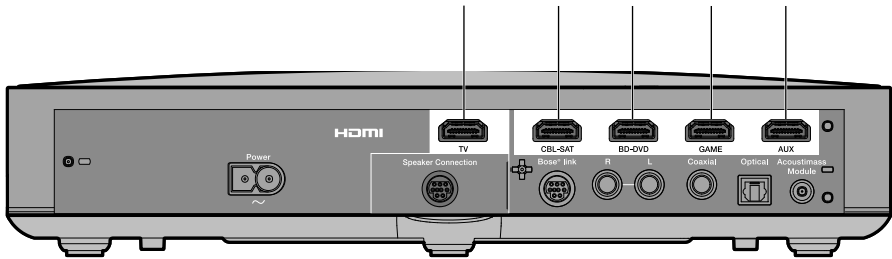

Tip: You may need to use your source's system menu to enable CEC. Refer to your source owner's guide for more information.

Test your HDMI™-connected sources for CEC

Test each of your sources for CEC using the remote control.

Note: Your HDMI-connected source may not support CEC. Refer to your source owner's guide for more information.

1. Power off the Bose® system.
2. Prepare your source:
 - If you are testing your TV, power off your TV.
 - If you are testing another source, power off the source. Power on your TV.
3. Press the button for the source you are testing.



The source button glows. The source and system power on.

4. To ensure your source works properly with your remote control, press a variety of buttons that correspond with your source's functions.

If your source does not perform one of the functions, program the remote control (see page 24).

Using the System

Program the remote to control your source

If your source does not support CEC, you can program the universal remote control with a four-digit code for your source's brand.

Locate the code

The remote works with several brands of TVs, cable/satellite boxes, DVD or Blu-ray Disc™ players, game systems, DVRs and other auxiliary sources.

1. Power on your source.
2. Locate the code for your source's brand in the *Universal Remote Device Codes* book (provided).

Enter the code

Enter the four-digit code for your source's brand to begin programming the remote.

1. On the remote control, press and hold the appropriate source button until all six source buttons glow, then release.

For example, to program your TV, press and hold .



Only the appropriate source button glows.

2. On the number keypad, enter the code for your source's brand.

Note: If all six buttons blink three times, you entered an invalid code.
Repeat steps 1 and 2.

Test the code

After entering your code, test your source's code for basic functions. If your source does not respond, use the remote's code scanner to try a new code.

1. Press + on the volume button.
2. Test the source for basic functions:
 - **TV:** press the channel buttons. Press . The settings menu appears. Press ◀ and ▶ to navigate.
 - **Cable/satellite box:** press . The programming guide appears. Press ◀ and ▶ to navigate.
 - **DVD or Blu-ray Disc™ player:** press . The settings menu appears. Press ◀ and ▶ to navigate.
 - **Game system:** press ◀ and ▶ to navigate through your menu.

Note: If your source does not respond to basic functions, repeat steps 1 and 2. If all six buttons blink three times, you have cycled through all codes for your source.

3. Press  to exit programming and save your settings.

Note: Your source may not be compatible with universal remote controls. Refer to your source owner's guide for more information.

Source selection

You can switch between sources by pressing the appropriate source button on the remote control. Before you begin, program the remote to control your source (see page 24).

Select a source connected to the Bose® system

If your source is connected to the console and does not use CEC, follow this procedure to set the console to the appropriate mode and turn on the source.

1. Power on the system.
2. Press the button for the source you want to control.

The source button glows.

3. Press .

The source powers on.

Select a source connected to your TV

If your source is connected to your TV, follow this procedure to select the appropriate TV input.

1. Power on the system, your TV and the appropriate source.
2. Press  to select the correct input on your TV.

You may need to press  several times to select the TV input for the source.

On some TVs,  displays a menu. Use the remote control to choose the correct TV input and close this menu.

Universal source buttons and console connectors

The source buttons on your remote control correspond with the connectors on the back of the console. For example,  corresponds with the **BD-DVD** HDMI™ connector.

Your source buttons work with any source that is connected to the corresponding connector. If you have a secondary DVD or Blu-ray Disc™ player and connect it to the **CBL-SAT** connector, it can be programmed to work with .

If you are using the optical, coaxial, or analog connectors, you must set the input for the appropriate source. You can access these settings using the System menu (see page 27).

Using the System

Adjusting the volume

On the remote control:

- Press + to increase the volume.
- Press – to decrease the volume.
- Press  to mute or unmute the audio.

Note: If you hear sound coming from your TV, see “Troubleshooting” on page 30.

Function buttons

The red, green, yellow and blue buttons on the remote control correspond with the color-coded function buttons on your cable/satellite box or teletext functions.

- Cable/satellite box functions: refer to your cable/satellite box owner's guide.
- Teletext functions: correspond with color-coded page numbers, headings or shortcuts on a teletext display.

Programming a non-Bose remote control

You can program a non-Bose remote control, such as your cable/satellite box remote, to control the system. Refer to your non-Bose remote control owner's guide or cable/satellite website for instructions.

Once programmed, the non-Bose remote controls basic functions such as power on/off and volume.







Getting System Information from the Display



Understanding messages on the display

The display on the front of the console allows you to access the System menu and shows system information and icons.

Using the System menu

Use the System menu to adjust audio levels, turn on/off features (such as AUTO OFF), change the language, set the coaxial, analog and optical inputs for a particular source, run ADAPTiQ®, pair your Acoustimass® module with the console or factory reset the system.

1. Press  on the remote.
2. Press  and  to scroll through the System menu.
3. Press  and  to adjust the settings.
4. Press .

Display	System state
1 AUDIO COMP	Off: (Default) No change to audio track. Enhance dialogue: Increases the level of dialogue and sound effects at low volume settings while providing full audio impact at high volume settings. Smart volume: Reduces the range of volume levels in a movie soundtrack so the difference between extremely loud outbursts and soft sounds is less noticeable. Note: Enhance dialogue and smart volume states are not available when using the SoundTouch™ wireless adapter or other devices connected to the  connector.
2 AUDIO/VIDEO SYNC	Adjusts the audio delay to synchronize audio and video.
3 HDMI-CEC	On: (Default) Enables CEC (see page 22). Off: Disables CEC.
4 AUTO OFF	Enable: (Default) The system powers off after sixteen minutes of inactivity (no sound coming from the system). Disable: The system will not automatically power off.
5 SIDE AUX	Audio in: (Default) Sets the  connector for an auxiliary source. Headphones: Sets the  connector as a headphones input. Note: If set to Headphones input and a cable is connected, the soundbar is muted. Disconnect your headphones when not in use.

Getting System Information from the Display

Display	System state
6 BASS LEVEL	Adjusts bass level.
7 TREBLE LEVEL	Adjusts treble level.
8 CENTER LEVEL	Increases or decreases the level of dialogue for movies and TV.
9 SURROUND LEVEL	NOT AVAILABLE.
10 LANGUAGE 	Changes the language on the console and ADAPTiQ®.
11 SET OPTICAL INPUT	Sets the optical connector to Auto/TV (Default), CBL SAT, BD DVD, GAME or AUX source.
12 SET COAXIAL INPUT	Sets the coaxial connector to Auto/TV (Default), CBL SAT, BD DVD, GAME or AUX source.
13 SET ANALOG INPUT	Sets the analog connector to Auto/TV (Default), CBL SAT, BD DVD, GAME or AUX source.
14 ADAPTIQ	Starts the ADAPTIQ audio calibration process.
15 PAIR ACOUSTIMASS	Reconnects the Acoustimass® module to the system.
16 FACTORY RESET	Sets the System menu and ADAPTIQ to the factory settings.

Getting System Information from the Display

Error messages

Display	System state
ERROR Cannot find Acoustimass	The Acoustimass® module is not connected to the console.
ERROR Cannot find soundbar	The soundbar is not connected to the console.
<SOURCE> No signal	The source is not connected to the console, or the source is connected to the console and powered off.
SIDE AUX Nothing connected	The source is not connected to the  connector on the console.
ERROR Call Bose	Call Bose® customer service. Refer to the contact sheet in the carton.



Acoustimass® module status indicator

The status indicator on the back of the Acoustimass module provides information on system activity.

Indicator activity	Acoustimass module state
Amber	Connected to the console.
Blinking amber	Disconnected from the console.
Slow blinking amber	Available to make a wireless connection to the console.
Red	System error.

Care and Maintenance



Troubleshooting

Problem	What to do
No power	<ul style="list-style-type: none">• Secure the Acoustimass® module's, soundbar's and console's power cords.• Reconnect the Acoustimass module's, soundbar's and console's power cords firmly into an AC (mains) outlet.• Use the remote control to power on the system.• Factory reset the system (see page 32).
No sound	<ul style="list-style-type: none">• Unmute the system.• Increase the volume.• Plug the Acoustimass module, soundbar and console into a live AC (mains) outlet.• Insert the speaker cable into the Speaker Connections connector, not the Bose® Link connector.• Insert the HDMI™ cable into a connector on your TV labeled ARC or Audio Return Channel. If your TV does not have an HDMI ARC connector, use a secondary audio cable in addition to the HDMI cable (see page 13).• If using a secondary audio cable, insert the cable into a connector on your TV labeled Output or OUT, not Input or IN.• Secure all cable connections on the soundbar, TV and connected sources.• If your source is connected to your TV, select the correct TV input (see page 25).• Disconnect headphones when not in use.• If connecting your source through the  connector, enable Audio in using the System menu (see page 27).• If you are connecting headphones to the  connector, enable Headphones using the System menu (see page 27).• If you see the error message Cannot find Acoustimass, pair the Acoustimass module with the console (see page 31).• Factory reset the system (see page 32).
Sound is coming from your TV speakers	<ul style="list-style-type: none">• Insert the HDMI cable into a connector on your TV labeled ARC or Audio Return Channel (if available).• Turn off your TV speakers (refer to your TV owner's guide).• Decrease your TV volume to its lowest setting.
Remote control is inconsistent or does not work	<ul style="list-style-type: none">• Match the + and – symbols on the batteries with the + and – markings inside the compartment (see page 18).• Replace the battery (see page 18).• Press the volume button on the remote control and see if the correct source button flashes.• If using CEC:<ul style="list-style-type: none">- Point the remote control at the console.- Program the remote to control your source (see page 24).• If you have programmed the remote to control your source:<ul style="list-style-type: none">- Point the remote control at the appropriate source.- Ensure you have entered the correct code for your source's brand.- Program the remote with another code (see page 24).

Problem	What to do
Poor or distorted sound	<ul style="list-style-type: none"> • Remove all protective films from the system. • Secure all cable connections on the soundbar, TV, and connected sources. • If you see the error message Cannot find Acoustimass: <ul style="list-style-type: none"> - Plug in the Acoustimass® module. - Pair the Acoustimass module with the console (see “If your console cannot find the Acoustimass® module”). • If using the analog or  connector, decrease the volume on your source. • Factory reset the system (see page 32) and run the ADAPTiQ® audio calibration (see page 20).
Intermittent sound	<ul style="list-style-type: none"> • Secure all cable connections on the soundbar, TV, and connected sources. • Move system away from potential interference, such as a wireless router, cordless phone, television, microwave, etc.

If your console cannot find the Acoustimass® module

The Acoustimass module and console are paired at the factory. However, if you see the error message **Cannot find Acoustimass** on the display, perform this pairing procedure:

1. Unplug the Acoustimass module.
2. Press  on the remote control.
3. Press  until **15 PAIR ACOUSTIMASS** appears on the display.
4. Press .
Plug in Acoustimass appears on the display.
5. Plug the AC power cord into an AC (mains) outlet.

After the Acoustimass module connects to the console, **Pairing complete** appears on the display.

Care and Maintenance

ADAPTiQ® audio calibration error messages

Listen to the voice prompts for the following error messages:

Error message	Problem	What to do
1	The microphone on the ADAPTiQ headset cannot detect sound.	<ul style="list-style-type: none">• Secure all speaker cables.• Ensure the microphone opening on the top of ADAPTiQ headset is not blocked.• Your ADAPTiQ headset may be damaged. Call Bose® customer service for replacement parts. Refer to the contact sheet in the carton.
2	The room is too loud.	Restart the ADAPTiQ audio calibration when the room is quiet.
3	The ADAPTiQ headset is too close to the speakers.	Move the ADAPTiQ headset farther away from the speakers.
4	The listening locations are too similar.	Move 1 - 2 ft. (.3 - .6 m) away from your previous listening location.
5	The ADAPTiQ headset cannot take measurements due to movement.	Hold your head still.

After correcting your problem, you must restart the ADAPTiQ audio calibration (see page 20).

If you hear a different error message, call Bose customer service for further instructions. Refer to the contact sheet in the carton.

Factory reset the system

To troubleshoot problems, reset the System menu and ADAPTiQ® to the factory settings.

1. Press **SYSTEM** on the remote control.
2. Press **▼** until **16 FACTORY RESET** appears on the display.
3. Press **5**.
The system resets.
4. Run the ADAPTiQ audio calibration (see page 20).

Reset a source button on the remote control

If you are experiencing problems with a source button on the remote control, reset the source button to the factory settings.

After performing this procedure, your source button is in CEC mode.

1. On the remote control, press and hold the appropriate source button until all six source buttons glow, then release.
Only the appropriate source button glows.
2. On the number keypad, enter **0140**.

Service connectors on the Acoustimass® module

The Service and Data connectors are for service use only. Do not insert any cables into these connectors.

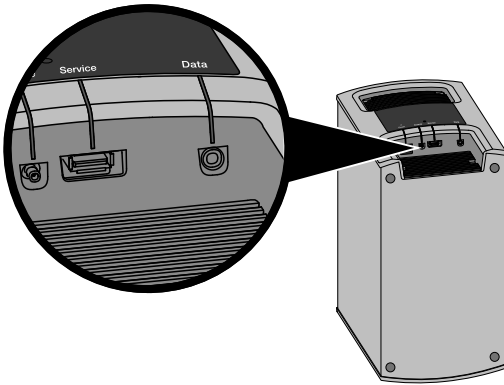

Care and Maintenance

Cleaning

- Clean the surface of the system with a soft, dry cloth.
- Do not use any sprays near the system. Do not use any solvents, chemicals, or cleaning solutions containing alcohol, ammonia or abrasives.
- Do not allow liquids to spill into any openings.

Customer service

For additional help, contact Bose® Customer Service. Refer to the contact sheet in the carton.

Limited warranty

Your system is covered by a limited warranty. Details of the limited warranty are provided on the product registration card that is in the carton. Please refer to the card for instructions on how to register. Failure to register will not affect your limited warranty rights.

The warranty information provided with this product does not apply in Australia and New Zealand. See our website at www.Bose.com.au/warranty or www.Bose.co.nz/warranty for details of the Australia and New Zealand warranty.

Technical information

Acoustimass® module

Power rating: 100-240V ~ 50/60Hz 150W

Console

Power rating: 100-240V ~ 50/60Hz 60W

Soundbar

Power rating: 100-240V ~ 50/60Hz 60W

ข้อมูลเพื่อความปลอดภัยที่สำคัญ

โปรดอ่านคู่มือผู้ใช้ให้อย่างละเอียดและเก็บรักษาไว้สำหรับการอ้างอิงในภายหลัง



สัญลักษณ์รูปลูกศรสายฟ้าในกรอบสามเหลี่ยมด้านเท่า เป็นการเตือนผู้ใช้ถึงอันตรายจากการเสไฟฟ้าในบริเวณที่ไม่มีฉนวนหุ้มภายในเครื่อง ซึ่งอาจมีแรงดันสูงพอที่จะทำให้เสี่ยงต่อการถูกไฟฟ้าช็อตได้



เครื่องหมายตาใจในกรอบสามเหลี่ยมด้านเท่าที่ติดอยู่บนเครื่อง เป็นการเตือนผู้ใช้ให้ปฏิบัติตามคำแนะนำในการใช้งานและการบำรุงรักษาในคู่มือ



คำเตือน:

- เพื่อลดความเสี่ยงต่อการเกิดเพลิงไหม้หรือไฟฟ้าช็อต อย่าให้ผลิตภัณฑ์ถูกฝนหรือความชื้น
- อย่าวางเครื่องนี้ในบริเวณที่มีน้ำหยดหรือกระเด็น และไม่ควรวางภาชนะบรรจุของเหลว เช่น แจกัน ไวน์หรือโถงกับเครื่อง เช่นเดียวกับเครื่องใช้ไฟฟ้าอื่นๆ โปรดระมัดระวังอย่าให้ของเหลวกระเด็นลงในส่วนประกอบของผลิตภัณฑ์ หากสัมผัสของเหลว อาจทำให้การทำงานล้มเหลว และ/หรือ เกิดอันตรายจากเพลิงไหม้ได้
- เปลี่ยนด้วยแบตเตอรี่อัลคาไลน์ขนาด AA (IEC LR06) เท่านั้น
- อย่าวางสิ่งที่ถูกไฟไหม้ใดๆ เช่น เทียนไขที่จุดไฟ ไวน์หรือโถงกับผลิตภัณฑ์



ข้อควรระวัง:

- อย่าดัดแปลงผลิตภัณฑ์นี้โดยไม่ได้รับอนุญาต การทำเช่นนั้นเสี่ยงต่อความปลอดภัย ละเมิดระเบียบข้อบังคับ มีผลกระทบต่อประสิทธิภาพการทำงานของระบบ และอาจทำให้การรับประกันเป็นโมฆะ
- การรับฟังเสียงดังต่อเนื่องเป็นเวลานานอาจจะเป็นสาเหตุของการได้ยินบกพร่อง วิธีที่ดีที่สุดคือการหลีกเลี่ยงระดับความดังมากๆ เมื่อใช้หูฟัง โดยเฉพาะอย่างยิ่งเมื่อใช้หูฟังเป็นระยะเวลานาน



คำเตือน:

ผลิตภัณฑ์นี้ประกอบด้วยชิ้นส่วนขนาดเล็ก ซึ่งอาจทำให้เกิดอันตรายจากการสำลัก ไม่เหมาะสำหรับเด็กอายุต่ำกว่า 3 ปี



คำเตือน:

ผลิตภัณฑ์นี้ประกอบด้วยวัสดุแม่เหล็ก โปรดติดต่อแพทย์ หากคุณสงสัยว่าสิ่งนี้อาจส่งผลกระทบต่อการใช้งานอุปกรณ์การแพทย์ที่ปลูกถ่ายของคุณหรือไม่

หมายเหตุ:

- ป้ายกำกับผลิตภัณฑ์ติดอยู่ใต้แผงควบคุม
- ในกรณีที่ใช้ปลั๊กไฟหลักหรือปลั๊กพ่วงเป็นอุปกรณ์ตัดไฟ อุปกรณ์ตัดไฟดังกล่าวควรพร้อมใช้งานได้
- ผลิตภัณฑ์นี้จะต้องใช้ภายในอาคารเท่านั้น ผลิตภัณฑ์นี้ไม่ได้รับการออกแบบหรือทดสอบสำหรับใช้งานภายนอกอาคาร ในยานพาหนะหรือบนเรือ
- สายลำโพงและสายเคเบิลเชื่อมต่อที่นำมาพร้อมกับระบบนี้ ไม่ได้รับการรับรองให้ใช้สำหรับการติดตั้งแบบฝังผนัง โปรดตรวจสอบข้อกำหนดในการออกแบบอาคารในประเทศของคุณสำหรับประเภทสายไฟและสายเคเบิลที่ถูกต้องซึ่งต้องใช้สำหรับการติดตั้งแบบฝังผนัง



Bose Corporation ขอประกาศในที่นี้ว่าผลิตภัณฑ์นี้สอดคล้องตามข้อกำหนดที่จำเป็นและข้อบังคับที่เกี่ยวข้องอื่นๆ ของข้อกำหนด Directive 1999/5/EC และข้อบังคับที่เกี่ยวข้องอื่นๆ ของข้อกำหนด EU ประกาศฉบับสมบูรณ์เกี่ยวกับความสอดคล้อง สามารถอ่านได้จาก www.Bose.com/compliance

ข้อมูลเพื่อความปลอดภัยที่สำคัญ

คำแนะนำด้านความปลอดภัยที่สำคัญ

1. โปรดอ่านคำแนะนำเหล่านี้
2. จดจำคำแนะนำเหล่านี้ไว้
3. ใส่ใจในคำเตือนทั้งหมด
4. ปฏิบัติตามคำแนะนำทั้งหมด
5. อย่าใช้อุปกรณ์นี้ใกล้กับน้ำ
6. ทำความสะอาดด้วยผ้าแห้งเท่านั้น
7. อย่ากดขวางช่องระบายอากาศ ติดตั้งตามคำแนะนำของผู้ผลิต
8. อย่าตั้งใกล้กับแหล่งที่ก่อให้เกิดความร้อนใดๆ เช่น หม้อน้ำ เครื่องปั่นไฟ เตา หรืออุปกรณ์อื่นๆ (รวมถึงเครื่องขยายเสียง) ที่ก่อให้เกิดความร้อน
9. ระวังไม่ให้น้ำหรือสายไฟหรือสายไฟขวางทางเดินหรือห้อง โดยเฉพาบริเวณปลั๊ก จัดวางเต้ารับและจุดที่จะต้องออกมาถึงอุปกรณ์ให้สะดวกแก่การใช้งาน
10. ใช้แต่อุปกรณ์ต่อ/อุปกรณ์เสริมที่ผู้ผลิตระบุเท่านั้น
11. ถอดปลั๊กอุปกรณ์นี้ระหว่างฝนฟ้าคะนองหรือเมื่อไม่ได้ใช้งานเป็นเวลานาน
12. นำผลิตภัณฑ์เข้ารับการซ่อมแซมทั้งหมดจากผู้ชำนาญเท่านั้น การเข้ารับการซ่อมแซมเป็นสิ่งจำเป็นเมื่ออุปกรณ์เกิดความเสียหายไม่ว่าทางใดทางหนึ่ง เช่น แหล่งจ่ายไฟหรือสายไฟเสียหาย ของเหลวหรือวัตถุแปลกปลอมตกลงเข้าไปในอุปกรณ์ อุปกรณ์ถูกฝนหรือความชื้น ไม่ทำงานตามปกติ หรืออุปกรณ์ตกหล่น

หมายเหตุ: อุปกรณ์นี้ผ่านการทดสอบและพบว่าจะตรงตามข้อกำหนดสำหรับอุปกรณ์ดิจิทัล คลาส B ตามส่วน 15 ของระเบียบ FCC ข้อกำหนดนี้กำหนดขึ้นเพื่อให้การป้องกันที่เหมาะสมจากการรบกวนที่เป็นอันตรายในการติดตั้งในที่พักอาศัย อุปกรณ์นี้ก่อให้เกิด ใช้อาจสามารถแผ่พลังงานความถี่วิทยุ และหากติดตั้งและใช้งานไม่ตรงตามคำแนะนำ อาจเป็นสาเหตุให้เกิดการรบกวนที่เป็นอันตรายกับการสื่อสารทางวิทยุ อย่างไรก็ตาม ไม่มีการรับประกันว่าการรบกวนนี้จะไม่เกิดขึ้นในการติดตั้งแบบใดแบบหนึ่ง หากอุปกรณ์นี้ก่อให้เกิดการรบกวนที่เป็นอันตรายกับการรับสัญญาณวิทยุหรือโทรทัศน์ ซึ่งสามารถพิจารณาได้จากากรลงปิดและเปิดอุปกรณ์ ขอแนะนำให้ผู้ซื้อลองแก้ไขการรบกวนดังกล่าว ด้วยวิธีการต่อไปนี้:

- เปลี่ยนทิศทางหรือตำแหน่งของเสาอากาศ
- เพิ่มระยะห่างระหว่างอุปกรณ์และเครื่องรับสัญญาณ
- เสียบปลั๊กอุปกรณ์นี้กับเต้ารับไฟฟ้าที่ไม่ได้ใช้สายร่วมกับเครื่องรับสัญญาณ
- ติดต่อขอรับความช่วยเหลือจากตัวแทนจำหน่ายหรือช่างเทคนิคด้านวิทยุ/โทรทัศน์ที่มีประสบการณ์

การแก้ไขหรือดัดแปลงอื่นใดที่ไม่ได้รับอนุญาตโดยตรงจาก Bose Corporation อาจทำให้ผู้ใช้ไม่มีสิทธิ์ใช้งานอุปกรณ์นี้อีกต่อไป อุปกรณ์นี้สอดคล้องตามส่วน 15 ของระเบียบ FCC และมาตรฐาน RSS ที่ได้รับการยกเว้นใบอนุญาตของอุตสาหกรรมแคนาดา การทำงานของอุปกรณ์ขึ้นอยู่กับเงื่อนไข 2 ประการ ดังนี้ (1) อุปกรณ์นี้ต้องไม่ก่อให้เกิดสัญญาณรบกวนที่เป็นอันตราย และ (2) อุปกรณ์นี้ต้องยอมรับสัญญาณรบกวนทุกชนิดที่ได้รับ รวมถึงสัญญาณรบกวนที่อาจทำให้เกิดการทำงานที่ไม่พึงประสงค์

อุปกรณ์คลาส B นี้สอดคล้องตามข้อกำหนด ICES-003 ของแคนาดา

CAN ICES-3 (B)/NMB-3(B)

อุปกรณ์นี้สอดคล้องตามข้อกำหนดความเสี่ยงต่ออันตรายจากรังสีของ FCC และ Canada RF ตามที่ประกาศไว้สำหรับประชาชนทั่วไป ต้องไม่วางอุปกรณ์นี้ร่วมกับหรือทำงานร่วมกับเสาอากาศหรือเครื่องส่งวิทยุอื่นๆ

ช่วงอุณหภูมิของผลิตภัณฑ์คือ 0°C ถึง 45°C ควรได้รับการระบุไว้ในคู่มือผู้ใช้



廢電池請回收



สัญลักษณ์นี้หมายความว่าไม่ควรทิ้งผลิตภัณฑ์นี้เหมือนเป็นขยะตามบ้านทั่วไป และควรจัดการทิ้งให้กับสถานจัดเก็บขยะที่เหมาะสมเพื่อการนำไปรีไซเคิล การจัดการทิ้งและการรีไซเคิลอย่างเหมาะสมช่วยปกป้องทรัพยากรธรรมชาติ สุขภาพของมนุษย์ และสิ่งแวดล้อม สำหรับข้อมูลเพิ่มเติมเพิ่มเติมเกี่ยวกับการทิ้งและการรีไซเคิลผลิตภัณฑ์นี้ ให้ติดต่อเทศบาลในท้องถิ่นของคุณ บริการกำจัดขยะ หรือร้านค้าที่คุณซื้อผลิตภัณฑ์นี้

ข้อมูลเพื่อความปลอดภัยที่สำคัญ

ชื่อและปริมาณสารหรือองค์ประกอบที่เป็นพิษหรือเป็นอันตราย						
สารหรือองค์ประกอบที่เป็นพิษหรือเป็นอันตราย						
ชื่อชิ้นส่วน	ตะกั่ว (Pb)	ปรอท (Hg)	แคดเมียม (Cd)	โครเมียม 6 (CR(VI))	โพลีโบรมิเนเตดดีดไบเฟนิล (PBB)	โพลีโบรมิเนเตดไดฟีนิลอีเธอร์ (PBDE)
PCBs	X	O	O	O	O	O
ชิ้นส่วนโลหะ	X	O	O	O	O	O
ชิ้นส่วนพลาสติก	O	O	O	O	O	O
ลำโพง	X	O	O	O	O	O
สาย	X	O	O	O	O	O

O: หมายความว่าสารพิษหรือสารอันตรายนี้อยู่ในวัสดุทั้งหมดที่เป็นเนื้อเดียวกันสำหรับชิ้นส่วนนี้มีปริมาณต่ำกว่าข้อกำหนดขีดจำกัดใน SJ/T 11363-2006

X: หมายความว่าสารพิษหรือสารอันตรายนี้ที่อยู่ในวัสดุที่เป็นเนื้อเดียวกันอย่างน้อยหนึ่งชิ้นที่ใช้สำหรับชิ้นส่วนนี้มีปริมาณสูงกว่าข้อกำหนดขีดจำกัดใน SJ/T 11363-2006

โปรดกรอกข้อมูลและเก็บไว้เป็นบันทึกของคุณ:

หมายเลขซีเรียลอยู่ที่แผงช่องเสียบของชุด Acoustimass® และบนกล่องบรรจุสำหรับไมทคอนโทรล

หมายเลขซีเรียลของชุด: _____

หมายเลขซีเรียลของรีโมท: _____

หมายเลขซีเรียลของแผงควบคุม: _____

หมายเลขซีเรียลของ Soundbar: _____

วันที่ซื้อ: _____

ขอแนะนำให้คุณเก็บใบเสร็จรับเงินไว้กับคู่มือผู้ใช้

Blu-ray Disc™ และ Blu-ray™ เป็นเครื่องหมายการค้าของ Blu-ray Disc Association

คำว่า HDMI และ HDMI High-Definition Multimedia Interface และโลโก้ HDMI เป็นเครื่องหมายการค้าหรือเครื่องหมายการค้าจดทะเบียนของ HDMI Licensing, LLC ในสหรัฐอเมริกา และประเทศอื่นๆ

DOLBY DIGITAL | ผลิตภัณฑ์ได้รับการอนุญาตจาก Dolby Laboratories "Dolby" และสัญลักษณ์ D คู่ เป็นเครื่องหมายการค้าของ Dolby Laboratories

dtc | สำหรับสิทธิบัตร DTS โปรดดูที่ <http://patents.dts.com> ผลิตภัณฑ์ได้รับการอนุญาตจาก DTS Licensing Limited DTS, สัญลักษณ์, & DTS และสัญลักษณ์ร่วมกันเป็นเครื่องหมายการค้าจดทะเบียน และ DTS Digital Surround เป็นเครื่องหมายการค้าของ DTS, Inc. © DTS, Inc. สงวนลิขสิทธิ์

SoundTouch และงานออกแบบตัวโน้ตระบบไร้สาย เป็นเครื่องหมายการค้าของ Bose Corporation ในสหรัฐอเมริกา และประเทศอื่นๆ

Wi-Fi เป็นเครื่องหมายการค้าจดทะเบียนของ Wi-Fi Alliance

©2014 Bose Corporation ห้ามทำซ้ำ แก้ไข เผยแพร่ ส่วนหนึ่งส่วนใดของเอกสารนี้ หรือนำไปใช้งานใดๆ โดยไม่ได้รับอนุญาตเป็นลายลักษณ์อักษร

บทนำ

เกี่ยวกับระบบโฮมเธียเตอร์ CineMate® 130 ของคุณ 7

 คุณสมบัติของระบบ 7

 ขอแนะนำ SoundTouch™ จาก Bose® 7

สิ่งที่บรรจุในกล่อง 8

คำแนะนำในการจัดวาง 9

 ตัวอย่างตำแหน่งที่ตั้งระบบ 9

การตั้งค่าชุด Acoustimass®

การติดตั้งวางรองกับชุด Acoustimass 10

การเชื่อมต่อชุด Acoustimass กับแหล่งจ่ายไฟ 11

การตั้งค่าแผงควบคุม

การเชื่อมต่อแผงควบคุมกับช่องเสียบ HDMI™ ARC ของทีวีของคุณ 12

ทีวีที่ไม่มีช่องเสียบ HDMI™ ARC 13

 ใช้การเชื่อมต่อรองในการกำหนดค่าต่อไปนี้ 13

การเชื่อมต่อแผงควบคุมกับแหล่งสัญญาณอื่นๆ 13

การเชื่อมต่อกับแหล่งสัญญาณที่ไม่สามารถใช้ร่วมกันได้กับ HDMI™ 14

 แหล่งสัญญาณเสียงเท่านั้น 14

การตั้งค่า Soundbar

การเชื่อมต่อ Soundbar 15

การติดตั้งวางเสริมที่ Soundbar 16

การติดตั้ง Soundbar บนผนัง 16

การเชื่อมต่อระบบกับแหล่งจ่ายไฟ

การเชื่อมต่อ Soundbar กับแหล่งจ่ายไฟ 17

การเชื่อมต่อแผงควบคุมกับแหล่งจ่ายไฟ 17

การเริ่มต้นระบบ

การใส่แบตเตอรี่รีโมทคอนโทรล 18

การเปิดระบบ 18

สารบัญ

การเสร็จสิ้นการตั้งค่า

การตรวจสอบเสียง	19
การเปลี่ยนภาษาบนแผงควบคุม	19
การเรียกใช้งานการปรับเทียบมาตรฐานเสียง ADAPTiQ®	20

การใช้ระบบ

ปุ่มของรีโมทคอนโทรล	21
การตั้งโปรแกรมรีโมทคอนโทรลสากล	22
Consumer Electronics Control	22
ทดสอบแหล่งสัญญาณที่เชื่อมต่อ HDMI™ ของคุณสำหรับ CEC	23
ตั้งโปรแกรมรีโมทคอนโทรลให้ควบคุมแหล่งสัญญาณของคุณ	24
การเลือกแหล่งสัญญาณ	25
เลือกแหล่งสัญญาณที่เชื่อมต่อกับระบบ Bose®	25
เลือกแหล่งสัญญาณที่เชื่อมต่อกับทีวีของคุณ	25
ปุ่มแหล่งสัญญาณสากลและช่องเสียบของแผงควบคุม	25
การปรับระดับเสียง	26
ปุ่มฟังก์ชัน	26
การตั้งโปรแกรมรีโมทคอนโทรลที่ไม่ใช่ของ Bose	26

การรับข้อมูลระบบจากจอแสดงผล

การทำความเข้าใจข้อความบนจอแสดงผล	27
การใช้เมนูระบบ	27
ข้อความแสดงข้อผิดพลาด	29
ไฟแสดงสถานะชุด Acoustimass	29

การดูแลรักษา

การแก้ปัญหา	30
หากแผงควบคุมของคุณหาชุด Acoustimass® ไม่พบ	31
ข้อความแสดงข้อผิดพลาดระบบปรับเทียบมาตรฐานเสียง ADAPTiQ®	32
รีเซ็ตระบบเป็นค่าที่ตั้งมาจากโรงงาน	32
รีเซ็ตปุ่มแหล่งสัญญาณบนรีโมทคอนโทรล	33
ช่องเสียบ Service บนชุด Acoustimass®	33
การทำความสะอาด	34
ฝ่ายบริการลูกค้า	34
การรับประกันแบบจำกัด	34
ข้อมูลทางด้านเทคนิค	34

เกี่ยวกับระบบโฮมเธียเตอร์ CineMate® 130 ของคุณ

ระบบ CineMate 130 ให้เสียงที่กระหึ่ม มีรายละเอียดจาก Soundbar ขนาดเรียวยาวเครื่องเดียว

คุณสมบัติของระบบ

- การประมวลผลขั้นสูงของ Bose ให้เสียงที่เป็นธรรมชาติสมจริง
- การปรับเทียบมาตรฐานเสียง ADAPTiQ® ช่วยปรับประสิทธิภาพเสียง
- จอแสดงผลนำเสนอการเข้าถึงการตั้งค่าและข้อมูลระบบ
- การเชื่อมต่อ HDMI™ ช่วยให้ตั้งค่าได้อย่างง่ายดาย และรับประกันเสียงคุณภาพสูงจากแหล่งสัญญาณที่เชื่อมต่อของคุณ
- สัมผัสปุ่ม Consumer Electronics Control (CEC)
- รีโมทคอนโทรลสากลที่ตั้งโปรแกรมได้สามารถควบคุมทีวี กล้องรับสัญญาณเคเบิล/ดาวเทียม หรือแหล่งสัญญาณที่เชื่อมต่ออื่นๆ ของคุณ
- ชุด Hideaway wireless Acoustimass® นำเสนอเสียงเบสทรงพลัง
- Soundbar สามารถติดตั้งกับผนังได้ (ชุดติดตั้งมีจำหน่ายแยกต่างหาก)
- สัมผัสปุ่มอะแดปเตอร์ไร้สาย SoundTouch™ (มีจำหน่ายแยกต่างหาก)

ขอแนะนำ SoundTouch™ จาก Bose®

ด้วยอะแดปเตอร์ไร้สาย SoundTouch™ (มีจำหน่ายแยกต่างหาก) คุณสามารถสตรีมวิทยุอินเทอร์เน็ต บริการเพลง (เมื่อพร้อมใช้งาน) และไลบรารีเพลงของคุณ หากคุณมี Wi-Fi® ที่บ้าน คุณก็พร้อมที่จะเพลิดเพลินกับเพลงโปรดของคุณได้จากทุกห้องที่คุณต้องการ

คุณประโยชน์สำคัญ

- เพลิดเพลินกับการเข้าถึงวิทยุอินเทอร์เน็ต บริการเพลง และไลบรารีเพลงของคุณในแบบไร้สาย
- สตรีมเพลงโปรดของคุณได้ง่ายๆ ด้วยค่าตั้งล่วงหน้าที่กำหนดเองตามชอบ
- ทำงานร่วมกับเครือข่าย Wi-Fi® ที่มีอยู่แล้วของคุณ
- แอปพลิเคชัน SoundTouch™ ที่ใช้ได้ฟรีสำหรับคอมพิวเตอร์ สมาร์ทโฟน หรือแท็บเล็ตของคุณ ให้การควบคุมที่ทรงพลังยิ่งขึ้น
- เพิ่มระบบเพิ่มเติมได้ง่ายๆ ทุกเมื่อเพื่อประสบการณ์การรับฟังได้จากหลายห้อง
- ระบบเสียงจาก Bose ที่มีให้เลือกหลากหลายช่วยให้คุณสามารถเลือกโซลูชันที่เหมาะสมสำหรับทุกห้อง

สิ่งที่บรรจุในกล่อง

เปิดกล่องบรรจุอย่างระมัดระวังและตรวจดูว่าคุณได้รับอุปกรณ์ต่อไปนี้ครบถ้วน:

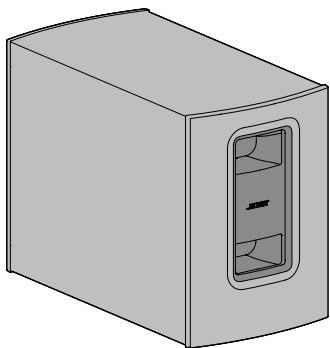

ชุด Acoustimass®

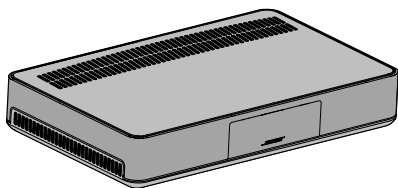

แผงควบคุม

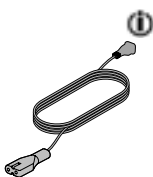

สายไฟ Acoustimass

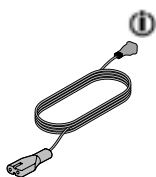

สายไฟแผงควบคุม

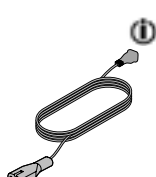

สายไฟ Soundbar

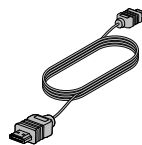

สายเคเบิล HDMI™

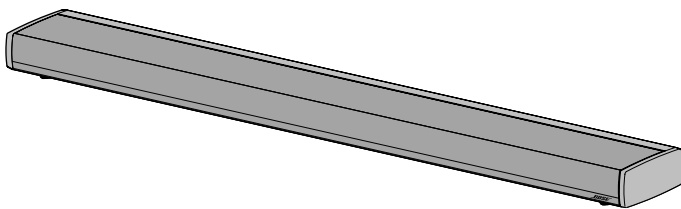

Soundbar



สายลำโพง

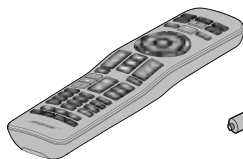

รีโมทคอนโทรลสากล

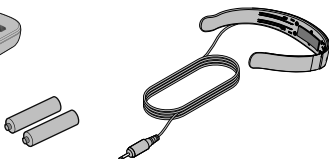

ชุดหูฟัง ADAPTiQ®



แผ่นยางรอง

📌 จัดส่งให้พร้อมกับสายไฟที่เหมาะสมสำหรับภูมิภาคของคุณ

หมายเหตุ: หากส่วนหนึ่งส่วนใดของระบบได้รับความเสียหาย อย่าใช้อุปกรณ์นั้น ให้ติดต่อตัวแทนจำหน่ายของ Bose® หรือติดต่อฝ่ายบริการลูกค้าของ Bose โปรดดูรายชื่อติดต่อในกล่อง

คำแนะนำในการจัดวาง

เพื่อหลีกเลี่ยงการรบกวนระบบไร้สาย ให้วางอุปกรณ์ไร้สายอื่นๆ ออกจากระบบ วางระบบภายนอก หรือห่างจากตู้โลหะ ห่างจากอุปกรณ์คอมพิวเตอร์เสียง/ภาพ และห่างจากแหล่งที่ก่อให้เกิดความร้อน โดยตรง

ชุด Acoustimass®	<ul style="list-style-type: none"> • ตั้งชุด Acoustimass บนแผ่นยางรองตามแนวผนังเดียวกับทีวีของคุณ หรือตามแนวผนังด้านอื่นๆ ในระยะหนึ่งในสามของห้อง • เลือกพื้นผิวที่ได้ระดับและมั่นคง การสั่นสะเทือนเป็นสาเหตุให้ชุด Acoustimass เคลื่อนที่ โดยเฉพาะบนพื้นผิวที่เรียบ เช่น หินอ่อน กระเบื้อง หรือไม้ที่ขัดมัน • ตรวจสอบให้แน่ใจว่ามีเต้ารับไฟฟ้า AC (สายเมน) ในบริเวณใกล้เคียง
Soundbar	<ul style="list-style-type: none"> • วาง soundbar หน้าที่ทีวีของคุณ • ไม่ควรวาง soundbar ภายในตู้ • ตรวจสอบให้แน่ใจว่ามีเต้ารับไฟฟ้า AC (สายเมน) ในบริเวณใกล้เคียง
แผงควบคุม	<ul style="list-style-type: none"> • วางแผงควบคุมไว้ใกล้กับทีวี อย่าวางที่รีบนแผงควบคุมของคุณ • ตรวจสอบให้แน่ใจว่ามีเต้ารับไฟฟ้า AC (สายเมน) ในบริเวณใกล้เคียง
อะแดปเตอร์ไร้สาย SoundTouch™ (มีจำหน่ายแยกต่างหาก)	<ul style="list-style-type: none"> • วางอะแดปเตอร์ไร้สาย SoundTouch™ ห่างจากแผงควบคุม 0.3–1.8 ม. • หากคุณมีอะแดปเตอร์ไร้สาย SoundTouch™ คุณสามารถเริ่มการตั้งค่าได้ โปรดดูข้อมูลเพิ่มเติมจากคู่มือผู้ใช้ของอะแดปเตอร์ไร้สาย SoundTouch™ <p>หมายเหตุ: ไม่เชื่อมต่อกับอะแดปเตอร์กับแผงควบคุมจนกว่าจะมีข้อความแจ้งจากแอปพลิเคชัน SoundTouch™</p>

ตัวอย่างตำแหน่งที่ตั้งระบบ

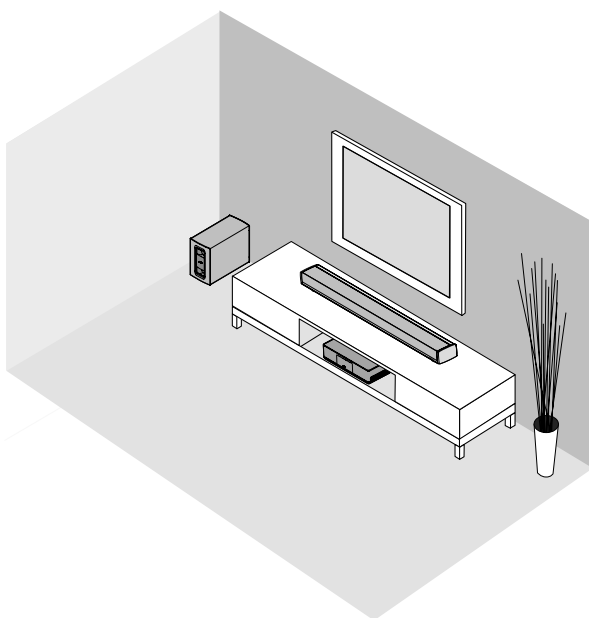

การตั้งค่าชุด Acoustimass®

การติดตั้งแผ่นยางรองกับชุด Acoustimass

ติดตั้งแผ่นยางรองกับชุด Acoustimass เพื่อปกป้องพื้นของคุณ

1. พลิกชุด Acoustimass คว่ำลงบนพื้นผิวนุ่มเพื่อป้องกันไม่ให้ระบบเสียหาย
2. ติดแผ่นยางรองกับด้านล่างของชุด Acoustimass

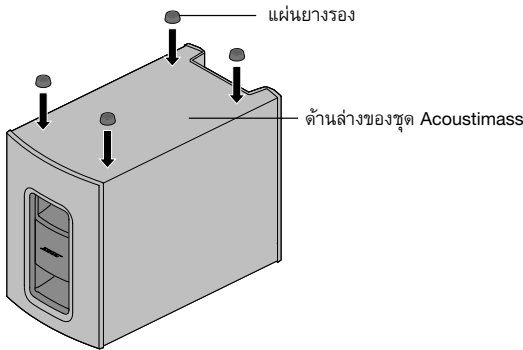

3. วางชุด Acoustimass บนขาตั้ง

ข้อควรระวัง: ไม่วางชุด Acoustimass โดยตั้งจากด้านหน้า ด้านหลัง ด้านข้าง หรือด้านบนขณะใช้งาน

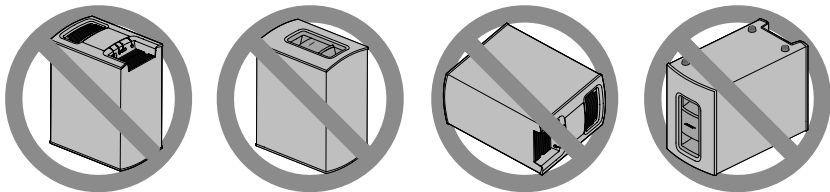

4. ถอดฟิล์มป้องกันทั้งหมดออก หากทิ้งไว้อาจมีผลต่อประสิทธิภาพของเสียงอะคูสติกได้

การเชื่อมต่อชุด Acoustimass กับแหล่งจ่ายไฟ

1. เสียบปลั๊กสายไฟเข้ากับช่องเสียบ Power บนชุด Acoustimass

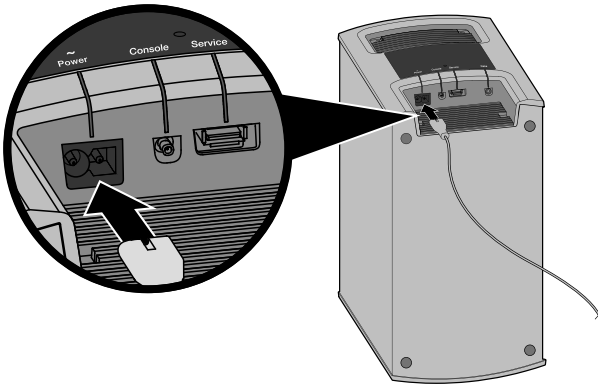

2. เสียบปลั๊กสายไฟเข้ากับเต้ารับไฟฟ้า AC (สายเมน)

การตั้งค่าแผงควบคุม

การเชื่อมต่อแผงควบคุมกับช่องเสียบ HDMI™ ARC ของทีวีของคุณ

ใช้สายเคเบิล HDMI ของ Bose® เพื่อเชื่อมต่อแผงควบคุมกับทีวีของคุณ

1. ยกเลิกการเชื่อมต่อแหล่งสัญญาณที่เชื่อมต่อ HDMI เช่น กล้องรับสัญญาณเคเบิล/ดาวเทียม, เครื่องเล่น DVD หรือ Blu-ray Disc™ หรือระบบเกมจากทีวีของคุณ
2. เสียบปลายอีกด้านของสายเคเบิล HDMI ของ Bose® เข้ากับช่องเสียบ TV บนแผงควบคุม

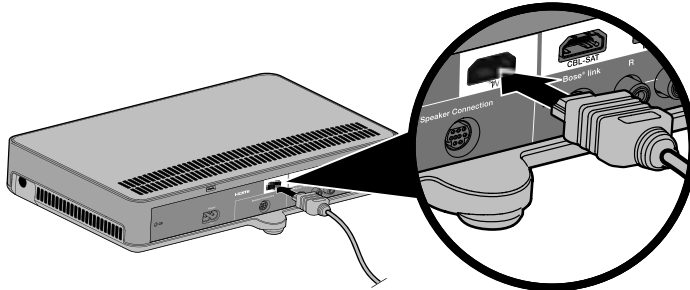

3. เสียบปลายอีกด้านของสายเคเบิล HDMI เข้ากับช่องเสียบ HDMI ของทีวีของคุณ
หมายเหตุ: ใช้ช่องเสียบ HDMI ที่มีคำว่า ARC หรือ Audio Return Channel ของทีวี
หากมี หากทีวีของคุณไม่มีช่องเสียบ HDMI ARC โปรดดูที่หน้า 13

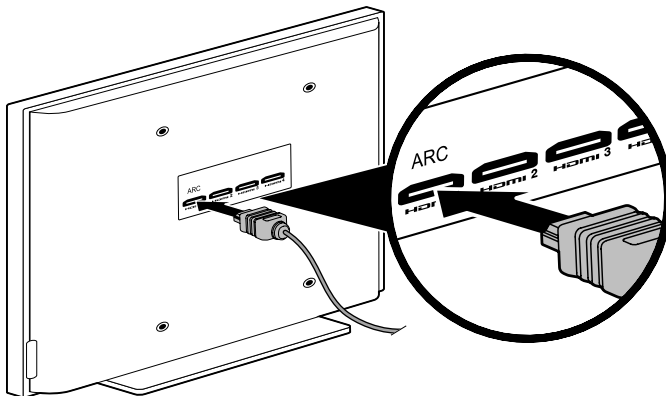

ทีวีที่ไม่มีช่องเสียบ HDMI™ ARC

หากทีวีของคุณไม่มีช่องเสียบ HDMI ARC คุณอาจต้องทำการเชื่อมต่อตรงกับแผงควบคุมด้วยสายสัญญาณเสียงสเตอริโอออปติคัล โคแอกเชียล หรืออนาล็อก หากไม่มีการเชื่อมต่อครั้งนี้ คุณอาจไม่ได้ยินเสียงจากระบบ Bose®

ใช้การเชื่อมต่อรองในการกำหนดค่าต่อไปนี้

- คุณกำลังใช้แหล่งสัญญาณภายใน (เช่น แอปพลิเคชันอินเทอร์เน็ตหรือสายอากาศแบบ over-the-air)
- คุณกำลังเชื่อมต่อแหล่งสัญญาณต่างๆ กับทีวีของคุณ

โปรดดูข้อมูลเพิ่มเติมจากคู่มือผู้ใช้ของทีวี

เคล็ดลับ: หากทีวีของคุณมีแผงช่องเสียบสัญญาณเสียง IN และ OUT ให้ใช้สัญญาณเสียง **OUT** สำหรับการเชื่อมต่อของคุณ

การเชื่อมต่อแผงควบคุมกับแหล่งสัญญาณอื่นๆ

คุณสามารถเชื่อมต่อแผงควบคุมกับแหล่งสัญญาณอื่นๆ เช่น กล้องรับสัญญาณเคเบิล/ดาวเทียม, เครื่องเล่น DVD หรือ Blu-ray Disc™ หรือระบบเกมกับสายเคเบิล HDMI (มีจำหน่ายแยกต่างหาก) หากแหล่งสัญญาณของคุณไม่สามารถใช้ร่วมกันได้กับ HDMI ให้ใช้สายสัญญาณเสียงและภาพอื่น (โปรดดูที่หน้า 14)

1. เสียบปลายด้านหนึ่งของสายเคเบิล HDMI เข้ากับช่องเสียบ HDMI (OUT) ของแหล่งสัญญาณของคุณ
2. เสียบปลายอีกด้านของสายเคเบิล HDMI เข้ากับช่องเสียบ HDMI ที่เหมาะสมบนแผงควบคุม ตัวอย่างเช่น หากต้องการเชื่อมต่อระบบเกม ให้เชื่อมต่อสายเคเบิล HDMI เข้ากับช่องเสียบ **GAME**

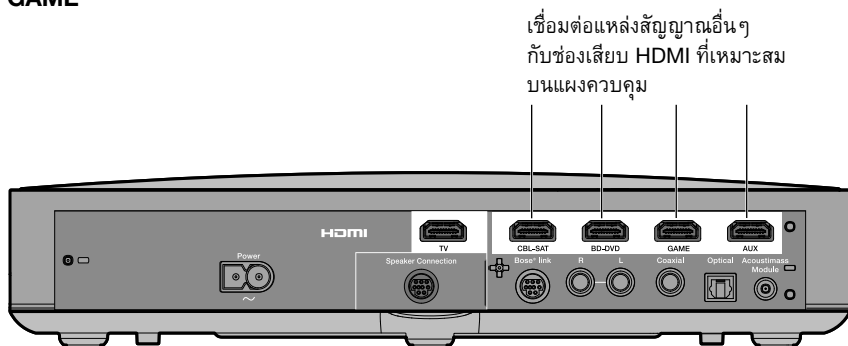

การตั้งค่าแผงควบคุม

การเชื่อมต่อกับแหล่งสัญญาณที่ไม่สามารถใช้ร่วมกันได้กับ HDMI™

หากแหล่งสัญญาณของคุณไม่สามารถใช้ร่วมกันได้กับ HDMI ให้เชื่อมต่อแหล่งสัญญาณนั้นกับทีวีของคุณโดยใช้สายสัญญาณเสียงและภาพ (มีจำหน่ายแยกต่างหาก) โปรดดูข้อมูลเพิ่มเติมจากคู่มือผู้ใช้ของทีวี

เคล็ดลับ: หากแหล่งสัญญาณของคุณมีแผงช่องเสียบสัญญาณเสียง IN และ OUT ให้ใช้สัญญาณเสียง OUT

แหล่งสัญญาณเสียงเท่านั้น

หากแหล่งสัญญาณเสียงเท่านั้นของคุณ เช่น เครื่องเล่นสื่อหรือ CD ไม่สามารถใช้ร่วมกันได้กับ HDMI ให้เชื่อมต่อแหล่งสัญญาณนั้นกับช่องเสียบออปติคัล โคแอกเชียล หรืออนาล็อกของแผงควบคุม คุณสามารถใช้สายออปติคัล โคแอกเชียล หรืออนาล็อก (มีจำหน่ายแยกต่างหาก)

หมายเหตุ: หลังจากเชื่อมต่อแหล่งสัญญาณเสียงเท่านั้นของคุณ คุณต้องตั้งค่าสัญญาณเข้าออปติคัล โคแอกเชียล หรืออนาล็อกสำหรับแหล่งสัญญาณที่เหมาะสม คุณสามารถเข้าถึงการตั้งค่าเหล่านี้โดยใช้เมนูระบบ (ดูที่หน้า 27)

การเชื่อมต่อ Soundbar

1. เสียบปลายอีกด้านของสายลำโพงเข้ากับช่องเสียบ **Speaker Connection** บนแผงควบคุม

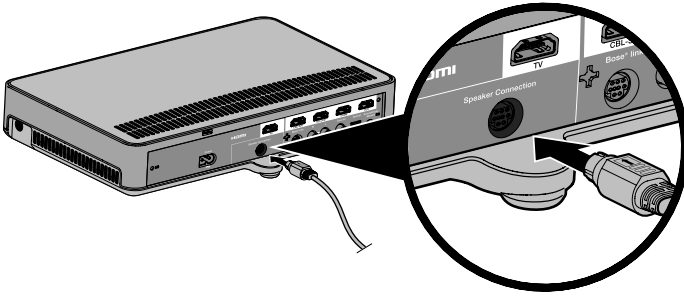

2. เสียบปลายสายลำโพงอีกด้านหนึ่งเข้ากับช่องเสียบ **Audio IN** บน Soundbar

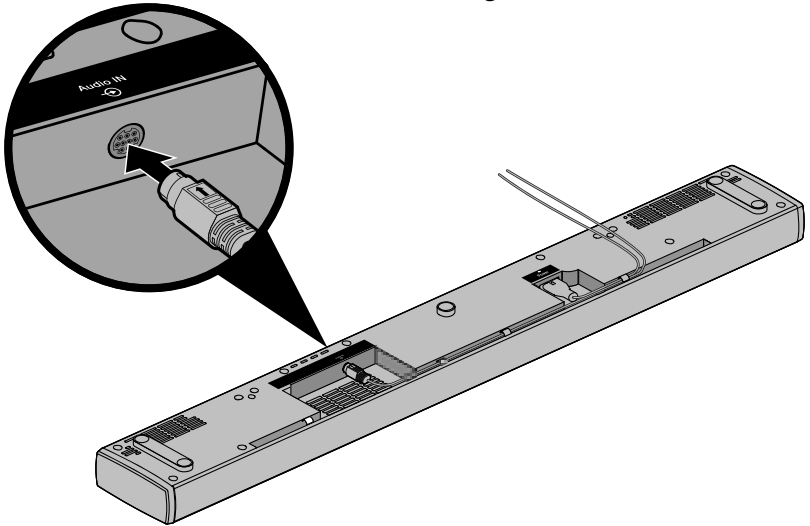

การตั้งค่า Soundbar

การติดแผ่นยางเสริมที่ Soundbar

ติดแผ่นยางเสริมเพื่อยก Soundbar ให้สูงขึ้นเพื่อสร้างพื้นที่กระจายเสียงด้านล่าง

1. พลิก Soundbar คว่ำลงบนพื้นผิวนุ่มเพื่อป้องกันไม่ให้ระบบเสียหาย
2. ติดแผ่นยางเสริมที่ด้านล่างของ Soundbar

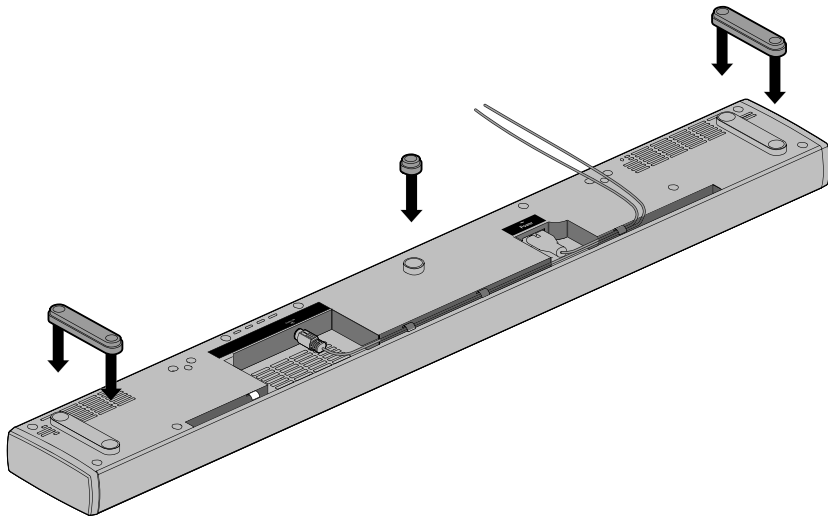

3. วาง Soundbar ตั้งขึ้น

การติดตั้ง Soundbar บนผนัง

คุณสามารถติดตั้ง Soundbar ไว้บนผนังได้ หากต้องการข้อมูลเพิ่มเติมเกี่ยวกับผนัง WB-135 โปรดติดต่อตัวแทนจำหน่าย Bose ในพื้นที่ของคุณหรือเยี่ยมชม www.Bose.com

ข้อควรระวัง: อย่าใช้เครื่องมือติดตั้งอื่นใดเพื่อติดตั้ง Soundbar

การเชื่อมต่อ Soundbar กับแหล่งจ่ายไฟ

1. เสียบปลั๊กสายไฟเข้ากับช่องเสียบ Power บน Soundbar

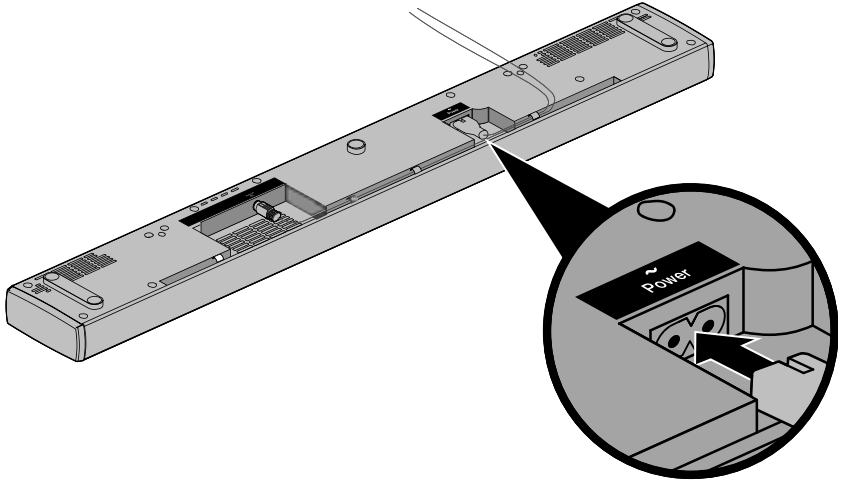

2. เสียบปลั๊กสายไฟเข้ากับเต้ารับไฟฟ้า AC (สายเมน)

การเชื่อมต่อแผงควบคุมกับแหล่งจ่ายไฟ

1. เสียบปลั๊กสายไฟเข้ากับช่องเสียบ Power บนแผงควบคุม

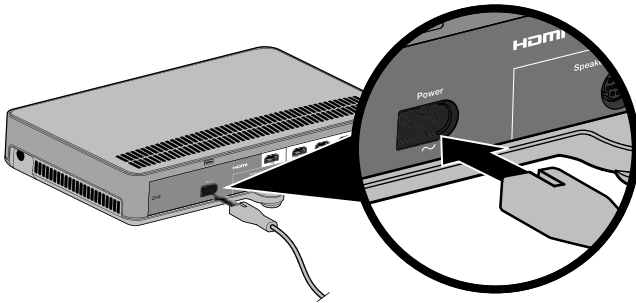

2. เสียบปลั๊กสายไฟเข้ากับเต้ารับไฟฟ้า AC (สายเมน)

การเริ่มต้นระบบ

การใส่แบตเตอรี่รีโมทคอนโทรล

1. เลื่อนฝาปิดช่องใส่แบตเตอรี่ที่ด้านหลังรีโมทคอนโทรลเปิด

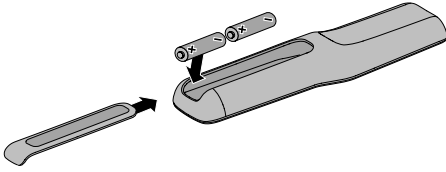

2. ใส่แบตเตอรี่ขนาด AA (IEC-LR6) 1.5V 2 ก้อนที่ให้มาด้วย ให้สัญลักษณ์ขั้ว + และ - ของแบตเตอรี่ตรงกับเครื่องหมาย + และ - ภายในช่องใส่
3. เลื่อนฝาปิดช่องใส่แบตเตอรี่กลับเข้าที่

การเปิดระบบ

กด  บนรีโมท

แผงควบคุมจะเปิด

จอแสดงผลจะกำหนดค่าเริ่มต้นเป็น **CBL SAT** สำหรับครั้งแรกที่เปิดเครื่อง หรือจอแสดงผลจะกำหนดให้แหล่งข้อมูลที่ใช้ล่าสุดเป็นค่าเริ่มต้น

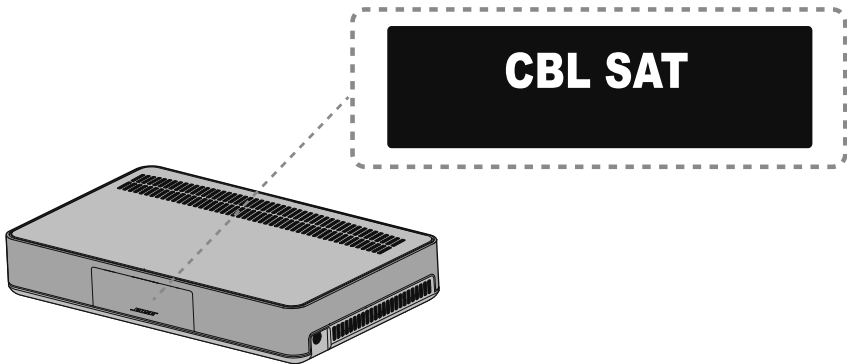



หมายเหตุ: ระบบจะปิดหลังจากไม่มีการใช้งานนาน 16 นาที คุณสามารถปิดใช้งานปิดอัตโนมัติโดยใช้เมนูระบบ (ดูที่หน้า 27)

การตรวจสอบเสียง

1. เปิดทีวีของคุณ
2. หากคณกำลังใช้กล่องรับสัญญาณเคเบิล/ดาวเทียม หรือแหล่งสัญญาณรองอื่นๆ ให้เปิดแหล่งสัญญาณนี้
เคล็ดลับ: หากแหล่งสัญญาณรองของคุณเชื่อมต่อกับทีวี ให้เลือกสัญญาณเข้าทีวีที่เหมาะสม คุณอาจต้องใช้รีโมทเครื่องอื่น
3. เปิดระบบ
4. กดปุ่มแหล่งสัญญาณที่เหมาะสม
5. ตรวจสอบว่ามีเสียงดังจาก soundbar หรือไม่
หมายเหตุ: หากคุณไม่ได้ยินเสียงดังจาก Soundbar โปรดดู “การแก้ปัญหา” ที่หน้า 30
6. กด  บนรีโมทคอนโทรล ตรวจสอบว่าไม่มีเสียงดังจากลำโพงทีวี
หมายเหตุ: หากคุณสามารถได้ยินเสียงดังจากลำโพงทีวี ดู “การแก้ปัญหา” ที่หน้า 30

การเปลี่ยนภาษาบนแผงควบคุม

ใช้รีโมทคอนโทรลเพื่อเปลี่ยนภาษาบนแผงควบคุม

1. เปิดระบบ
2. กด  บนรีโมทคอนโทรล
3. กด  จนกว่าข้อความ **10 ภาษา**  จะปรากฏบนจอแสดงผล

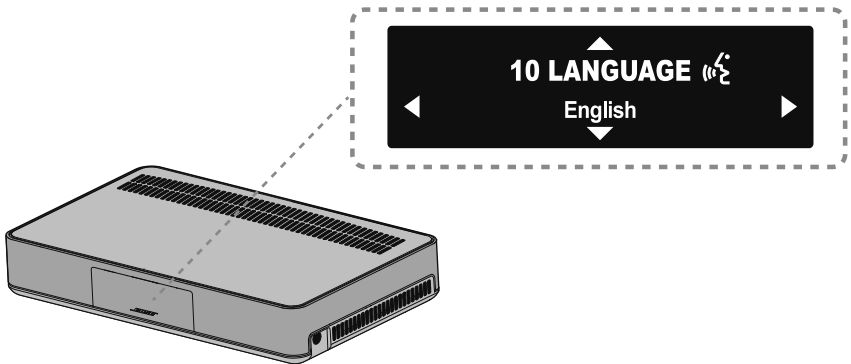

4. กด  และ  เพื่อเลือกภาษาของคุณ
5. กด 

เคล็ดลับ: มองหาไอคอน  ในเมนูระบบ หากคุณเลือกภาษาผิด

การเสร็จสิ้นการตั้งค่า





การเรียกใช้งานการปรับเทียบมาตรฐานเสียง ADAPTiQ®

การปรับเทียบมาตรฐานเสียง ADAPTiQ ช่วยปรับแต่งเสียงของระบบให้เหมาะกับเสียงอะคูสติกของพื้นที่การรับฟังของคุณได้ตามต้องการด้วยการวัดระดับเสียงใน 5 ระดับ หากต้องการ ปรับเทียบมาตรฐานเสียง คุณต้องการเวลา 10 นาทีในห้องที่เงียบ

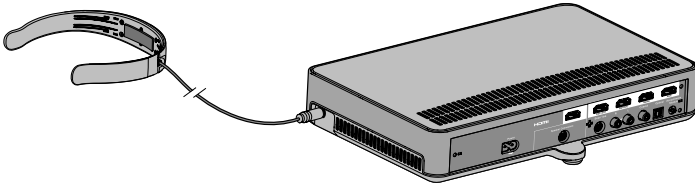
1. สวมชุดหูฟัง ADAPTiQ บนศีรษะของคุณ

ระหว่างการปรับเทียบมาตรฐานเสียง ADAPTiQ ไมโครโฟนบนชุดหูฟังจะตรวจวัดคุณลักษณะเสียงในห้องของคุณเพื่อกำหนดคุณภาพเสียงที่เหมาะสมที่สุด



2. เสียบสายชุดหูฟัง ADAPTiQ เข้ากับช่องเสียบ  บนแผงควบคุม
3. กด  บนรีโมทคอนโทรล
4. กด  จนกว่าข้อความ **14 ADAPTiQ** จะปรากฏบนจอแสดงผล
5. กด 
6. ทำตามข้อความเสียงแจ้งจนกว่าระบบจะเสร็จสิ้นกระบวนการ

หมายเหตุ: หากคุณสามารถยินข้อความแสดงข้อผิดพลาดและไม่สามารถดำเนินการปรับเทียบมาตรฐานเสียง ADAPTiQ ให้เสร็จสิ้น โปรดดู หน้า 32

7. ถอดชุดหูฟัง ADAPTiQ จากแผงควบคุมและเก็บในที่ที่ปลอดภัย

หมายเหตุ: หากคุณเคลื่อนย้ายระบบหรือเฟอร์นิเจอร์ ให้เรียกใช้งาน ADAPTiQ อีกครั้ง เพื่อให้มั่นใจในคุณภาพเสียงที่เหมาะสมที่สุด

ปุ่มของรีโมทคอนโทรล

ใช้รีโมทเพื่อควบคุมแหล่งสัญญาณที่เชื่อมต่อกับระบบของคุณ ปรับระดับเสียงของระบบ เปลี่ยนช่องสัญญาณ ใช้ฟังก์ชันการเล่น เปิดใช้งานฟังก์ชันกล่องรับสัญญาณเคเบิล/ดาวเทียม และสำรวจเมนูระบบ

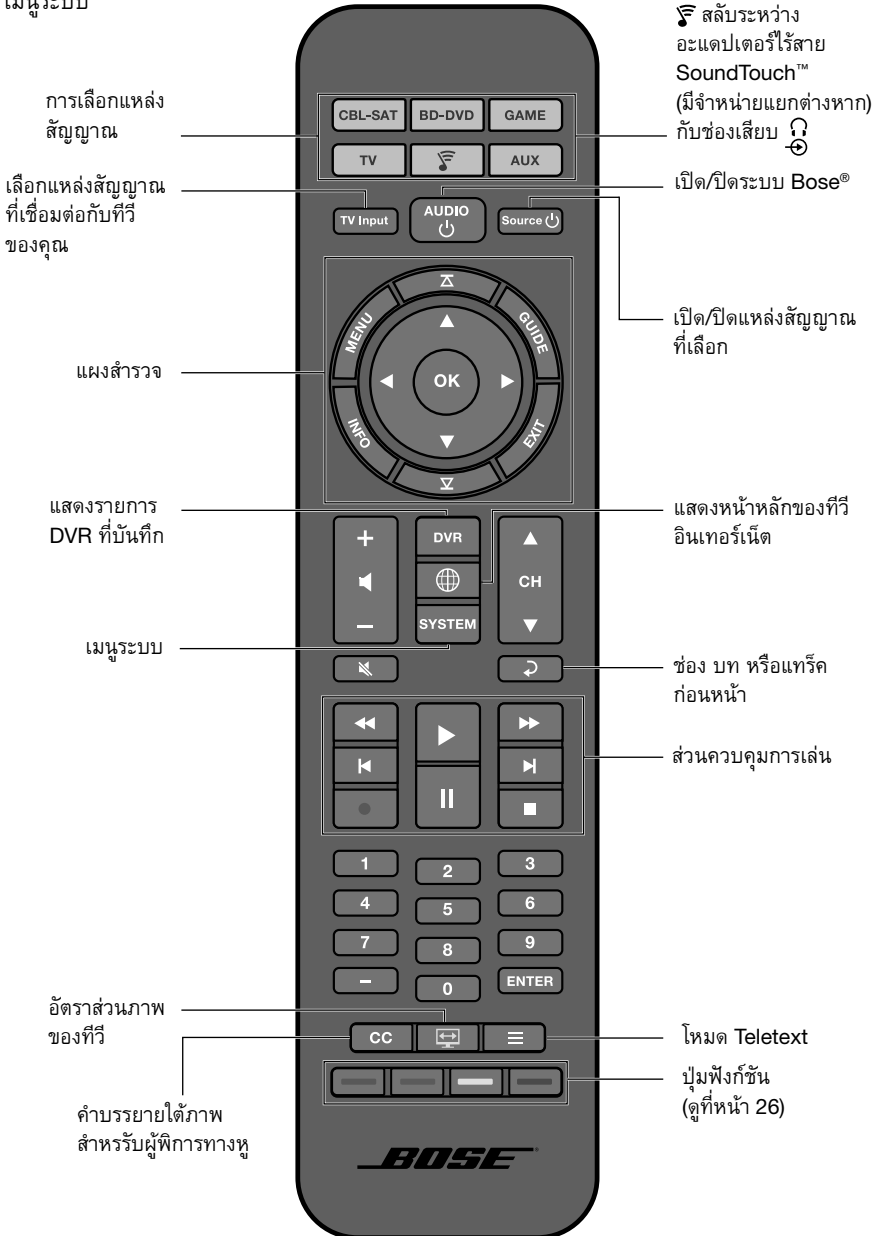

การตั้งโปรแกรมรีโมทคอนโทรลสากล

คุณสามารถใช้รีโมทคอนโทรลควบคุมทีวี, กล้องรับสัญญาณเคเบิล/ดาวเทียม, เครื่องเล่น DVD หรือ Blu-ray Disc™, ระบบเกม, DVR หรือแหล่งสัญญาณภายนอกของคุณ

Consumer Electronics Control

ระบบนี้สนับสนุน Consumer Electronics Control (CEC) CEC ช่วยให้คุณสามารถควบคุมแหล่งสัญญาณหลายแหล่งที่เชื่อมต่อกับ HDMI™ โดยไม่ต้องตั้งโปรแกรมรีโมท คุณสามารถเปิด/ปิด CEC โดยใช้เมนูระบบ (ดูที่หน้า 27)

แหล่งสัญญาณของคุณอาจสนับสนุน CEC แต่โปรดดู CEC ที่ใช้ชื่ออื่น โปรดดูข้อมูลเพิ่มเติมจากคู่มือผู้ใช้ของแหล่งสัญญาณของคุณ

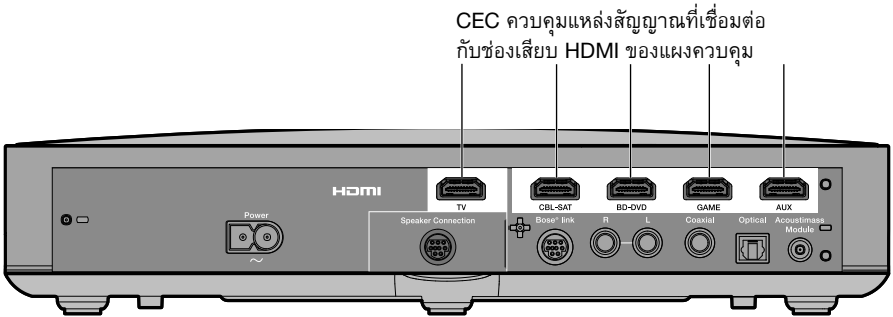

เคล็ดลับ: คุณอาจต้องใช้เมนูระบบของแหล่งสัญญาณของคุณเพื่อเปิดใช้งาน CEC โปรดดูข้อมูลเพิ่มเติมจากคู่มือผู้ใช้ของแหล่งสัญญาณของคุณ

ทดสอบแหล่งสัญญาณที่เชื่อมต่อ HDMI™ ของคุณสำหรับ CEC

ทดสอบแหล่งสัญญาณแต่ละรายการของคุณสำหรับ CEC โดยใช้รีโมทคอนโทรล

หมายเหตุ: แหล่งสัญญาณที่เชื่อมต่อ HDMI ของคุณอาจไม่สนับสนุน CEC โปรดดูข้อมูลเพิ่มเติมจากคู่มือผู้ใช้ของแหล่งสัญญาณของคุณ

1. ปิดระบบ Bose®
2. เตรียมแหล่งสัญญาณของคุณ:
 - หากคุณกำลังทดสอบทีวี ให้ปิดทีวีของคุณ
 - หากคุณกำลังทดสอบแหล่งสัญญาณอื่น ให้ปิดแหล่งสัญญาณนั้น เปิดทีวีของคุณ
3. กดปุ่มสำหรับแหล่งสัญญาณที่คุณกำลังทดสอบ



ปุ่มแหล่งสัญญาณจะสว่าง แหล่งสัญญาณและระบบจะเปิด

4. หากต้องการมั่นใจว่าแหล่งสัญญาณของคุณทำงานอย่างเหมาะสมกับรีโมทคอนโทรล ให้กดปุ่มต่างๆ ที่สอดคล้องกับฟังก์ชันของแหล่งสัญญาณของคุณ
หากแหล่งสัญญาณของคุณไม่ทำงานหนึ่งในฟังก์ชันเหล่านั้น ให้ตั้งโปรแกรมรีโมทคอนโทรล (ดูที่หน้า 24)

การใช้ระบบ

ตั้งโปรแกรมรีโมทคอนโทรลให้ควบคุมแหล่งสัญญาณของคุณ

หากแหล่งสัญญาณของคุณไม่สนับสนุน CEC คุณสามารถตั้งโปรแกรมรีโมทคอนโทรลแบบสากลด้วยรหัสตัวเลข 4 หลักสำหรับรีโมทแหล่งสัญญาณของคุณ

ค้นหารหัส

รีโมทสามารถทำงานกับทีวี กล้องรับสัญญาณเคเบิล/ดาวเทียม, เครื่องเล่น DVD หรือ Blu-ray Disc™, ระบบเกม, DVR และแหล่งสัญญาณภายนอกอื่นของคุณได้หลายวิธี

1. เปิดแหล่งสัญญาณของคุณ
2. ค้นหารหัสสำหรับรีโมทแหล่งสัญญาณของคุณในคู่มือ รหัสอุปกรณ์รีโมทสากล (ให้มาด้วย)

ป้อนรหัส

ป้อนรหัสตัวเลข 4 หลักสำหรับรีโมทแหล่งสัญญาณของคุณ เพื่อเริ่มตั้งโปรแกรมรีโมท

1. บนรีโมทคอนโทรล กดปุ่มแหล่งสัญญาณที่เหมาะสมค้างไว้จนกว่าปุ่มแหล่งสัญญาณทั้งหมดจะสว่างแล้วจึงปล่อย

ตัวอย่างเช่น หากต้องการตั้งโปรแกรมทีวีของคุณ ให้กด  ค้างไว้
ปุ่มแหล่งสัญญาณที่เหมาะสมที่สว่าง

2. บนปุ่มกดตัวเลข ป้อนรหัสสำหรับรีโมทแหล่งสัญญาณของคุณ

หมายเหตุ: หากปุ่มทั้งหมดกะพริบสามครั้ง หมายความว่าคุณป้อนรหัสผิด
ทำซ้ำขั้นตอนที่ 1 และ 2

ทดสอบรหัส

หลังจากป้อนรหัสของคุณแล้ว ให้ทดสอบรหัสสัญญาณของคุณสำหรับฟังก์ชันพื้นฐาน หากแหล่งสัญญาณของคุณไม่ตอบสนอง ใช้เครื่องสแกนรหัสของรีโมทคอนโทรลเพื่อลອງรหัสใหม่

1. กด + บนปุ่มระดับเสียง
2. ทดสอบแหล่งสัญญาณสำหรับฟังก์ชันพื้นฐาน:
 - ทีวี: กดปุ่มช่อง กด  เมนูการตั้งค่าจะปรากฏขึ้น กด ◀ และ ▶ เพื่อสำรวจ
 - กล้องรับสัญญาณเคเบิล/ดาวเทียม: กด  คู่มือการตั้งโปรแกรมจะปรากฏขึ้น กด ◀ และ ▶ เพื่อสำรวจ
 - เครื่องเล่น DVD หรือ Blu-ray Disc™ : กด  เมนูการตั้งค่าจะปรากฏขึ้น กด ◀ และ ▶ เพื่อสำรวจ
 - ระบบเกม: กด ◀ และ ▶ เพื่อสำรวจเมนูของคุณ

หมายเหตุ: หากแหล่งสัญญาณของคุณไม่ตอบสนองฟังก์ชันพื้นฐาน ให้ทำซ้ำขั้นตอนที่ 1 และ 2 หากปุ่มทั้งหมดกะพริบสามครั้ง หมายความว่า คุณได้เลือกดูรหัสทั้งหมดสำหรับแหล่งสัญญาณของคุณ

3. กด  เพื่อออกจากการตั้งโปรแกรมและบันทึกการตั้งค่าของคุณ

หมายเหตุ: แหล่งสัญญาณของคุณอาจไม่สามารถใช้งานร่วมกับรีโมทคอนโทรลสากลโปรดดูข้อมูลเพิ่มเติมจากคู่มือผู้ใช้ของแหล่งสัญญาณของคุณ

การเลือกแหล่งสัญญาณ

คุณสามารถสลับระหว่างแหล่งสัญญาณต่างๆ ด้วยการกดปุ่มแหล่งสัญญาณที่เหมาะสมบนรีโมทคอนโทรล ก่อนที่คุณจะเริ่มต้น ตั้งโปรแกรมรีโมทให้ควบคุมแหล่งสัญญาณของคุณ (โปรดดูที่หน้า 24)



เลือกแหล่งสัญญาณที่เชื่อมต่อกับระบบ Bose®

หากแหล่งสัญญาณของคุณเชื่อมต่อกับแผงควบคุมและไม่ได้ใช้ CEC ทำตามกระบวนการนี้เพื่อตั้งค่าแผงควบคุมเป็นโหมดที่เหมาะสมและเปิดแหล่งสัญญาณ

1. เปิดระบบ
2. กดปุ่มสำหรับแหล่งสัญญาณที่คุณต้องการควบคุม
ปุ่มแหล่งสัญญาณจะสว่าง
3. กด 
แหล่งสัญญาณจะเปิด

เลือกแหล่งสัญญาณที่เชื่อมต่อกับทีวีของคุณ

หากแหล่งสัญญาณของคุณเชื่อมต่อกับทีวี ทำตามกระบวนการนี้เพื่อเลือกสัญญาณเข้าทีวีที่เหมาะสม

1. เปิดระบบ ทีวีและแหล่งสัญญาณของคุณ
2. กด  เพื่อเลือกสัญญาณเข้าที่ถูกต้องบนทีวีของคุณ
คุณอาจต้องกด  หลายครั้งเพื่อเลือกสัญญาณเข้าทีวีสำหรับแหล่งสัญญาณนั้น
ในทีวีบางรุ่น  จะแสดงเมนู ใช้รีโมทคอนโทรลเพื่อเลือกสัญญาณเข้าทีวีที่ถูกต้องและปิดเมนูนี้

ปุ่มแหล่งสัญญาณสากลและช่องเสียบของแผงควบคุม

ปุ่มแหล่งสัญญาณบนรีโมทคอนโทรลของคุณสอดคล้องกับช่องเสียบที่ด้านหลังของแผงควบคุม ตัวอย่างเช่น  สอดคล้องกับช่องเสียบ **BD-DVD HDMI™**

ปุ่มแหล่งสัญญาณของคุณทำงานร่วมกับแหล่งสัญญาณใดๆ ก็ตามที่เชื่อมต่อกับช่องเสียบที่สอดคล้อง หากคุณมีเครื่องเล่น DVD หรือ Blu-ray Disc™ รองและเชื่อมต่อกับช่องเสียบ **CBL-SAT** สามารถตั้งโปรแกรมเครื่องเล่นนั้นให้ทำงานร่วมกับ 

หากคุณกำลังใช้ช่องเสียบออปติคัล โคแอกเชียล หรืออนาล็อก คุณต้องตั้งค่าสัญญาณเข้าสำหรับแหล่งสัญญาณที่เหมาะสม คุณสามารถเข้าถึงการตั้งค่าเหล่านี้โดยใช้เมนูระบบ (ดูที่หน้า 27)

การปรับระดับเสียง

บนรีโมทคอนโทรล:

- กด + เพื่อเพิ่มระดับเสียง
- กด - เพื่อลดระดับเสียง
- กด  เพื่อปิดเสียงหรือยกเลิกการปิดเสียง

หมายเหตุ: หากคุณสามารถได้ยินเสียงดังจากทีวีของคุณ ดู “การแก้ปัญหา” ที่หน้า 30

ปุ่มฟังก์ชัน

ปุ่มสีแดง เขียว เหลือง และน้ำเงินบนรีโมทคอนโทรลสอดคล้องกับปุ่มฟังก์ชันที่มีรหัสกำกับบนกล่องรับสัญญาณเคเบิล/ดาวเทียมของคุณ หรือฟังก์ชัน teletext

- ฟังก์ชันกล่องรับสัญญาณเคเบิล/ดาวเทียม: โปรดดูคู่มือผู้ใช้ของกล่องรับสัญญาณเคเบิล/ดาวเทียมของคุณ
- ฟังก์ชัน Teletext: สอดคล้องกับหมายเลขหน้า ส่วนหัว หรือทางลัดบนจอแสดงผล teletext ที่มีรหัสกำกับ

การตั้งโปรแกรมรีโมทคอนโทรลที่ไม่ใช่ของ Bose

คุณสามารถตั้งโปรแกรมรีโมทคอนโทรลที่ไม่ใช่ของ Bose เช่น กล่องรับสัญญาณเคเบิล/ดาวเทียมของคุณ ให้ควบคุมระบบ โปรดดูคำแนะนำจากคู่มือผู้ใช้รีโมทคอนโทรลที่ไม่ใช่ของ Bose หรือเว็บไซต์ของเคเบิล/ดาวเทียม







หลังจากตั้งโปรแกรมแล้ว รีโมทที่ไม่ใช่ของ Bose จะควบคุมฟังก์ชันพื้นฐาน เช่น การเปิด/ปิดเครื่อง และระบบเสียง

การทำความเข้าใจข้อความบนจอแสดงผล

จอแสดงผลด้านหน้าแผงควบคุมช่วยให้คุณเข้าถึงเมนูระบบ และแสดงข้อมูลและไอคอนระบบ

การใช้เมนูระบบ

ใช้เมนูระบบ เพื่อปรับระดับเสียง, เปิด/ปิดคุณสมบัติต่างๆ (เช่น ปิดอัตโนมัติ), เปลี่ยนภาษา, ตั้งค่าสัญญาณเข้าโคแอกเชียล, อนาล็อก และออปติคัลสำหรับแหล่งสัญญาณที่ต้องการ, เรียกใช้งาน ADAPTIQ®, จับคู่ชุด Acoustimass® ของคุณกับแผงควบคุมหรือรีซีตระบบเป็นค่าที่ตั้งมาจากโรงงาน

1. กด  บนรีโมท
2. กด  และ  เพื่อเลื่อนดูเมนูระบบ
3. กด  และ  เพื่อปรับการตั้งค่า
4. กด 

จอแสดงผล	สถานะระบบ
1 AUDIO COMP	ปิด: (ค่าเริ่มต้น) ไม่มีการเปลี่ยนแปลงกับแทร็คเสียง เพิ่มประสิทธิภาพเสียงสนทนา: เพิ่มระดับเสียงสนทนาและเอฟเฟกต์เสียงที่การตั้งค่าเสียงระดับต่ำ ควบคู่ไปกับการนำเสนอพลังเสียงอย่างครบถ้วนที่การตั้งค่าเสียงระดับสูง ระดับเสียงอัจฉริยะ: ลดช่วงของระดับเสียงในซาวด์แทร็คภาพยนตร์ เพื่อให้เสียงที่ตั้งสนั่นและเสียงค่อยไม่แตกต่างกันมากจนรู้สึกได้ หมายเหตุ: คุณสมบัติเพิ่มประสิทธิภาพเสียงสนทนาและระดับเสียงอัจฉริยะไม่สามารถใช้งานได้ เมื่อใช้อะแดปเตอร์ไร้สาย SoundTouch™ หรืออุปกรณ์อื่นๆ ที่เชื่อมต่อกับช่องเสียบ 
2 ซิงค์เสียง/ภาพ	ปรับการหน่วงเสียงเพื่อให้เสียงกับภาพสัมพันธ์กัน
3 HDMI-CEC	เปิด: (ค่าเริ่มต้น) เปิดใช้งาน CEC (ดูที่หน้า 22) ปิด: ปิดใช้งาน CEC
4 ปิดอัตโนมัติ	เปิดใช้งาน: (ค่าเริ่มต้น) ระบบจะปิดหลังจากไม่มีการใช้งานนาน 16 นาที (ไม่มีเสียงตั้งจากระบบ) ปิดใช้งาน: ระบบจะไม่ปิดอัตโนมัติ
5 SIDE AUX	สัญญาณเสียงเข้า: (ค่าเริ่มต้น) ตั้งค่าช่องเสียบ  สำหรับแหล่งสัญญาณภายนอก หูฟัง: ตั้งค่าช่องเสียบ  เป็นสัญญาณเข้าหูฟัง หมายเหตุ: หากตั้งค่าเป็นสัญญาณเข้าหูฟัง และเสียบสายเคเบิลอยู่ Soundbar จะปิดเสียง ถอดหูฟังออกเมื่อไม่ได้ใช้งาน
6 ระดับเสียงทุ้ม	ปรับระดับเสียงทุ้ม
7 ระดับเสียงแหลม	ปรับระดับเสียงแหลม

การรับข้อมูลระบบจากจอแสดงผล

จอแสดงผล	สถานะระบบ
8 ระดับเสียงส่วนกลาง	เพิ่มหรือลดระดับเสียงสนทนาสำหรับภาพยนตร์และทีวี
9 ระดับเสียงเซอร์ราวด์	ไม่พร้อมใช้งาน
10 ภาษา 	เปลี่ยนภาษาบนแผงควบคุมและ ADAPTiQ®
11 ตั้งค่าสัญญาณเข้าออปติคัล	ตั้งค่าช่องเสียบออปติคัลเป็น อัดโนมัติ/ทีวี (ค่าเริ่มต้น), CBL SAT, BD DVD, เกม หรือแหล่งสัญญาณภายนอก
12 ตั้งค่าสัญญาณเข้าโคแอกเชียล	ตั้งค่าช่องเสียบโคแอกเชียลเป็น อัดโนมัติ/ทีวี (ค่าเริ่มต้น), CBL SAT, BD DVD, เกม หรือแหล่งสัญญาณภายนอก
13 ตั้งค่าสัญญาณเข้าฮาล็อก	ตั้งค่าช่องเสียบฮาล็อกเป็น อัดโนมัติ/ทีวี (ค่าเริ่มต้น), CBL SAT, BD DVD, เกม หรือแหล่งสัญญาณภายนอก
14 ADAPTiQ	เริ่มขั้นตอนการปรับเทียบมาตรฐานเสียง ADAPTiQ
15 จับคู่ ACOUSTIMASS	เชื่อมต่อชุด Acoustimass® กับระบบอีกครั้ง
16 รีเซ็ตเป็นค่าที่ตั้งมาจากโรงงาน	ตั้งค่าเมนูระบบ และ ADAPTiQ เป็นค่าที่ตั้งมาจากโรงงาน

ข้อความแสดงข้อผิดพลาด



จอแสดงผล	สถานะระบบ
ข้อผิดพลาด ไม่พบ Acoustimass	ชุด Acoustimass® ไม่ได้เชื่อมต่อกับแผงควบคุม
ข้อผิดพลาด ไม่พบ Soundbar	ไม่ได้เชื่อมต่อ Soundbar กับแผงควบคุม
<SOURCE> ไม่มีสัญญาณ	แหล่งสัญญาณไม่ได้เชื่อมต่อกับแผงควบคุม หรือแหล่งสัญญาณเชื่อมต่อกับแผงควบคุมแต่ไม่ได้เปิดเครื่อง
SIDE AUX ไม่ได้เชื่อมต่ออุปกรณ์ใดๆ	แหล่งสัญญาณไม่ได้เชื่อมต่อกับช่องเสียบ  บนแผงควบคุม
ข้อผิดพลาด โทรติดต่อ Bose	ติดต่อฝ่ายบริการลูกค้าของ Bose® โปรดดูรายชื่อติดต่อในกล่อง

ไฟแสดงสถานะชุด Acoustimass

ไฟแสดงสถานะที่ด้านหลังของชุด Acoustimass แสดงข้อมูลเกี่ยวกับการทำงานของระบบ

การทำงานของไฟสัญญาณ	สถานะชุด Acoustimass
สีอำพัน	เชื่อมต่อกับแผงควบคุมแล้ว
สีอำพันกะพริบ	ยกเลิกการเชื่อมต่อกับแผงควบคุมแล้ว
สีอำพันกะพริบช้าๆ	พร้อมทำการเชื่อมต่อไร้สายกับแผงควบคุม
สีแดง	ข้อผิดพลาดของระบบ



การแก้ปัญหา

ปัญหา	สิ่งที่ต้องทำ
ไม่มีไฟ	<ul style="list-style-type: none">• เชื่อมต่อสายไฟของชุด Acoustimass® และสายไฟของ Soundbar และแผงควบคุม อย่างแน่นหนา• เชื่อมต่อสายไฟของชุด Acoustimass สายไฟของ Soundbar และแผงควบคุมเข้ากับเต้ารับไฟฟ้า AC (สายเมน) อย่างแน่นหนาอีกครั้ง• ใช้รีโมทคอนโทรลเปิดระบบ• รีเซ็ตระบบเป็นค่าที่ตั้งมาจากโรงงาน (ดูที่หน้า 32)
ไม่มีเสียง	<ul style="list-style-type: none">• ยกเลิกการปิดเสียงระบบ• เพิ่มระดับเสียง• เสียบปลั๊กชุด Acoustimass, Soundbar และแผงควบคุมเข้ากับเต้ารับไฟฟ้า AC (สายเมน) ที่มีกระแสไฟ• เสียบสายลำโพงเข้ากับช่องเสียบ Speaker Connections ไม่ใช่ช่องเสียบ Bose® Link• เสียบสายเคเบิล HDMI™ เข้ากับช่องเสียบบนทีวีที่มีคำว่า ARC หรือ Audio Return Channel หากทีวีของคุณไม่มีช่องเสียบ HDMI ARC ให้ใช้สายสัญญาณเสียงรอกนอกเหนือจากสายเคเบิล HDMI (ดูที่หน้า 13)• หากใช้สายสัญญาณเสียงรอก ให้เสียบสายเข้ากับช่องเสียบที่มีคำว่า Output หรือ OUT ไม่ใช่ Input หรือ IN• เสียบต่อสายเคเบิลทุกเส้นบน Soundbar ทีวี และแหล่งสัญญาณที่เชื่อมต่อให้แน่น• หากแหล่งสัญญาณของคุณเชื่อมต่อกับทีวี ให้เลือกสัญญาณเข้าทีวีที่ถูกต้อง (ดูที่หน้า 25)• ถอดหูฟังออกเมื่อไม่ได้ใช้งาน• หากกำลังเชื่อมต่อแหล่งสัญญาณผ่านช่องเสียบ  ให้เปิดใช้งาน สัญญาณเสียงเข้า โดยใช้เมนูระบบ (ดูที่หน้า 27)• หากคุณกำลังเชื่อมต่อหูฟังกับช่องเสียบ  ให้เปิดใช้งาน หูฟัง โดยใช้เมนูระบบ (ดูที่หน้า 27)• หากคุณเห็นข้อความแสดงข้อผิดพลาด ไม่พบ Acoustimass ให้จับคู่ชุด Acoustimass กับแผงควบคุม (ดูที่หน้า 31)• รีเซ็ตระบบเป็นค่าที่ตั้งมาจากโรงงาน (ดูที่หน้า 32)
เสียงดังจากลำโพงทีวี	<ul style="list-style-type: none">• เสียบสาย HDMI เข้ากับช่องเสียบบนทีวีของคุณที่มีคำว่า ARC หรือ Audio Return Channel (หากมี)• ปิดลำโพงทีวี (โปรดดูคู่มือผู้ใช้ของทีวี)• ลดระดับเสียงเป็นการตั้งค่าล่าสุด

ปัญหา	สิ่งที่ต้องทำ
รีโมทคอนโทรลทำงานไม่แน่นอนหรือไม่ทำงาน	<ul style="list-style-type: none"> • ให้สัญลักษณ์ขั้ว + และ - ของแบตเตอรี่ตรงกับเครื่องหมาย + และ - ภายในช่องใส่ (ดูที่หน้า 18) • เปลี่ยนแบตเตอรี่ (ดูที่หน้า 18) • กดปุ่มระดับเสียงบนรีโมทคอนโทรลและดูว่าปุ่มแหล่งสัญญาณที่ถูกต้องจะพริบหรือไม่ • หากใช้ CEC: <ul style="list-style-type: none"> - รีโมทคอนโทรลไปที่แผงควบคุม - ตั้งโปรแกรมรีโมทให้ควบคุมแหล่งสัญญาณของคุณ (ดูที่หน้า 24) • หากคุณตั้งโปรแกรมรีโมทให้ควบคุมแหล่งสัญญาณของคุณแล้ว: <ul style="list-style-type: none"> - รีโมทคอนโทรลไปที่แหล่งสัญญาณที่เหมาะสม - โปรดแน่ใจว่าคุณป้อนรหัสที่ถูกต้องสำหรับยี่ห้อแหล่งสัญญาณของคุณ - ตั้งโปรแกรมรีโมทด้วยรหัสอื่น (ดูที่หน้า 24)
คุณภาพเสียงไม่ดีหรือผิดเพี้ยน	<ul style="list-style-type: none"> • ถอดฟิล์มป้องกันทั้งหมดออกจากระบบ • เชียบต่อสายเคเบิลทุกเส้นบน Soundbar ที่รี และแหล่งสัญญาณที่เชื่อมต่อให้แน่น • หากคุณเห็นข้อความแสดงข้อผิดพลาด ไม่พบ Acoustimass: <ul style="list-style-type: none"> - เชียบปลั๊กชุด Acoustimass® - จับคู่ชุด Acoustimass กับแผงควบคุม (ดู “หากแผงควบคุมของคุณหาชุด Acoustimass® ไม่พบ”) • หากกำลังใช้ช่องเสียบอนาล็อกหรือ  ให้ลดระดับเสียงบนแหล่งสัญญาณของคุณ • รีเซ็ตระบบเป็นค่าที่ตั้งมาจากโรงงาน (ดูที่หน้า 32) และเรียกใช้งานการปรับเทียบมาตรฐานเสียง ADAPTiQ® (ดูที่หน้า 20)
เสียงขาดๆ หายๆ	<ul style="list-style-type: none"> • เชียบต่อสายเคเบิลทุกเส้นบน Soundbar ที่รี และแหล่งสัญญาณที่เชื่อมต่อให้แน่น • เลื่อนระบบออกห่างจากอุปกรณ์ที่อาจส่งสัญญาณรบกวน เช่น เราเตอร์ไร้สาย โทรศัพทไร้สาย โทรทัศน์ เต้าไมโครเวฟ ฯลฯ

หากแผงควบคุมของคุณหาชุด Acoustimass® ไม่พบ

ชุด Acoustimass และแผงควบคุมอาจจับคู่กันมาจากโรงงาน อย่างไรก็ตาม หากคุณ เห็นข้อความแสดงข้อผิดพลาด **ไม่พบ Acoustimass** บนจอแสดงผล ให้ดำเนินการกระบวนการจับคู่นี้:

1. ถอดปลั๊กชุด Acoustimass
2. กด  บนรีโมทคอนโทรล
3. กด ▼ จนกว่าข้อความ **15 จับคู่ ACOUSTIMASS** จะปรากฏบนจอแสดงผล
4. กด 
เสียบปลั๊ก Acoustimass ปรากฏบนจอแสดงผล
5. เชียบปลั๊กสายไฟ AC เข้ากับเต้ารับไฟฟ้า AC (สายเมน)

หลังจากชุด Acoustimass เชื่อมต่อกับแผงควบคุม ข้อความ การจับคู่เสร็จสมบูรณ์ จะปรากฏบนหน้าจอ

ข้อความแสดงข้อผิดพลาดระบบปรับเทียบมาตรฐานเสียง ADAPTIQ®

ฟังเสียงแจ้งสำหรับข้อความแสดงข้อผิดพลาดต่อไปนี้:

ข้อความแสดงข้อผิดพลาด	ปัญหา	สิ่งที่ต้องทำ
1	ไมโครโฟนบนชุดหูฟัง ADAPTIQ ไม่สามารถตรวจจับเสียงได้	<ul style="list-style-type: none"> • เสียบต่อสายเคเบิลลำโพงทุกสายให้แน่นหนา • ตรวจสอบว่าช่องเปิดของไมโครโฟนที่ด้านบนของชุดหูฟัง ADAPTIQ ไม่ได้ถูกปิดกั้น • ชุดหูฟัง ADAPTIQ ของคุณอาจชำรุดเสียหาย โปรดติดต่อฝ่ายบริการลูกค้าของ Bose® สำหรับชิ้นส่วนเปลี่ยนใหม่ โปรดดูรายชื่อติดต่อในกล่อง
2	ห้องมีเสียงดังเกินไป	เริ่มการปรับเทียบมาตรฐานเสียง ADAPTIQ อีกครั้งเมื่อห้องเงียบ
3	ชุดหูฟัง ADAPTIQ อยู่ใกล้กับลำโพงมากเกินไป	ย้ายชุดหูฟัง ADAPTIQ ออกจากลำโพง
4	ตำแหน่งที่ฟังใกล้เสียงกันเกินไป	ย้ายออกจากตำแหน่งที่ฟังก่อนหน้า 0.3 - 0.6 ม.
5	ชุดหูฟัง ADAPTIQ ไม่สามารถวัดระดับเสียง เนื่องจากมีการเคลื่อนไหว	โปรดอย่าขยับศีรษะ

หลังจากแก้ไขปัญหาแล้ว คุณต้องเริ่มการปรับเทียบมาตรฐานเสียง ADAPTIQ ใหม่อีกครั้ง (ดู หน้า 20)

หากคุณสามารถยืนยันข้อความแสดงข้อผิดพลาดอื่น โปรดติดต่อฝ่ายบริการลูกค้าของ Bose สำหรับคำแนะนำเพิ่มเติม โปรดดูรายชื่อติดต่อในกล่อง

รีเซ็ตระบบเป็นค่าที่ตั้งมาจากโรงงาน

หากต้องการแก้ปัญหา ให้รีเซ็ตเมนูระบบ และ ADAPTIQ® เป็นค่าที่ตั้งมาจากโรงงาน

1. กด **SYSTEM** บนรีโมทคอนโทรล
2. กด ▼ จนกว่าข้อความ **16** รีเซ็ตเป็นค่าที่ตั้งมาจากโรงงาน จะปรากฏบนจอแสดงผล
3. กด **5**
ระบบจะรีเซ็ต
4. เรียกใช้งานการปรับเทียบมาตรฐานเสียง ADAPTIQ (ดูที่หน้า 20)

รีเซ็ตปุ่มแหล่งสัญญาณบนรีโมทคอนโทรล

หากคุณมีปัญหาเกี่ยวกับปุ่มแหล่งสัญญาณบนรีโมทคอนโทรล ให้รีเซ็ตปุ่มแหล่งสัญญาณเป็นค่าที่ตั้งมาจากโรงงาน

หลังจากดำเนินการกระบวนการนี้ ปุ่มแหล่งสัญญาณของคุณจะอยู่ในโหมด CEC

1. บนรีโมทคอนโทรล กดปุ่มแหล่งสัญญาณที่เหมาะสมค้างไว้จนกว่าปุ่มแหล่งสัญญาณทั้งหมดจะสว่างแล้วจึงปล่อย
ปุ่มแหล่งสัญญาณที่เหมาะสมเท่านั้นที่สว่าง
2. บนปุ่มกดตัวเลข ป้อน **0140**

ช่องเสียบ Service บนชุด Acoustimass®

ช่องเสียบ Service และช่องเสียบ Data ใช้สำหรับการบริการซ่อมแซมเท่านั้น อย่าเสียบสายใดๆ เข้ากับช่องเสียบเหล่านี้

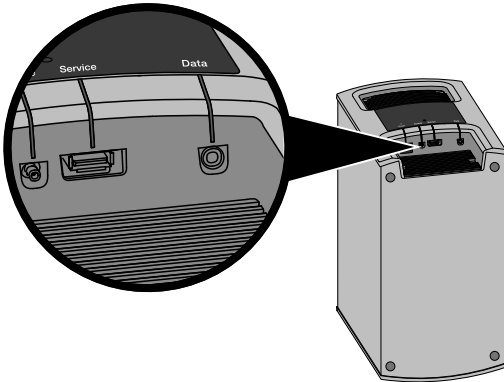

การดูแลรักษา

การทำความสะอาด

- ทำความสะอาดพื้นผิวระบบด้วยผ้านุ่มแห้ง
- อย่าใช้สเปรย์ใดๆ ใกล้กับระบบ อย่าใช้สารละลาย สารเคมี หรือสารทำความสะอาดที่มีส่วนผสมของแอลกอฮอล์ แอมโมเนีย หรือผงขัดทำความสะอาด
- อย่าให้ของเหลวหกลงในช่องเปิดใดๆ

ฝ่ายบริการลูกค้า

สำหรับความช่วยเหลือเพิ่มเติม โปรดติดต่อฝ่ายบริการลูกค้าของ Bose® โปรดดูรายชื่อติดต่อในกล่อง

การรับประกันแบบจำกัด

ระบบของคุณได้รับความคุ้มครองจากการรับประกันแบบจำกัด รายละเอียดการรับประกันแบบจำกัดแสดงอยู่ในบัตรลงทะเบียนของผลิตภัณฑ์ที่อยู่ในกล่องนี้ โปรดดูบัตรลงทะเบียนสำหรับคำแนะนำในการลงทะเบียน แม้จะไม่ดำเนินการดังกล่าวก็จะมีผลต่อการรับประกันแบบจำกัดของคุณ ข้อมูลการรับประกันที่นำมาพร้อมกับผลิตภัณฑ์นี้ไม่มีผลบังคับใช้ในออสเตรเลียและนิวซีแลนด์ ดูรายละเอียดการรับประกันในออสเตรเลียและนิวซีแลนด์จากเว็บไซต์ของเราที่ www.Bose.com.au/warranty หรือ www.Bose.co.nz/

ข้อมูลทางด้านเทคนิค

ชุด Acoustimass®

ไฟฟ้าที่ใช้: 100-240V ~ 50/60Hz 150W

แผงควบคุม

ไฟฟ้าที่ใช้: 100-240V ~ 50/60Hz 60W

Soundbar

ไฟฟ้าที่ใช้: 100-240V ~ 50/60Hz 60W

중요 안전 정보

이 사용자 안내서를 주의하여 읽고 향후 참조를 위해 보관하십시오.



정삼각형 안의 화살표 번개 모양의 표시는 시스템에 감전을 일으킬 만큼 대량의 비절연 위험 전압이 흐르고 있다는 경고입니다.



기기 상에 표시된 것 같은 정삼각형 안의 느낌표는 본 사용자 안내서에 중요한 조작 및 유지보수 지침이 들어있다는 것을 의미합니다.



경고:

- 화재나 감전의 위험을 줄이려면 본 제품이 비나 물에 젖지 않게 하십시오.
- 기기에 물을 떨어뜨리거나 튀기지 마십시오. 기기 위에 또는 기기 근처에 물병 등, 물이 담긴 물건을 올려놓지 마십시오. 다른 전자 제품을 사용할 때와 마찬가지로 제품에 액체를 흘리지 않도록 주의하십시오. 액체에 노출되면 고장이나 화재 위험이 발생할 수 있습니다.
- AA(IEC LR06) 알칼라인 배터리로만 교체합니다.
- 촛불과 같은 무방비 상태의 불꽃을 제품 위나 근처에 두지 마십시오.



주의:

- 제품을 허가 없이 변경하면 안전, 규정 준수 및 시스템 성능에 문제를 초래할 수 있으며 보증이 무효화될 수 있습니다.
- 오랜 시간 시끄러운 음악을 듣게 되면 청력에 이상이 생길 수 있습니다. 헤드폰을 사용할 때, 특히 오랜 시간 동안 음악을 들을 때 아주 큰 소리로 듣지 않는 것이 좋습니다.



경고:

질식 위험이 발생할 수 있는 소형 부품을 포함하고 있습니다. 3세 이하의 어린이가 사용하기에 부적합합니다.



경고:

이 제품에는 자석 재질이 포함되어 있습니다. 사용자 몸에 이식한 의료 기기의 작동에 어떤 영향이 있는지에 관해 질문이 있을 경우 의사에게 문의하십시오.

참고:

- 제품 라벨은 콘솔 하단에 위치해 있습니다.
- 여기서, 전원 플러그 또는 전기 제품 결합기는 분리 장치로 사용되며 이러한 분리 장치는 쉽게 사용할 수 있는 장소에 두어야 합니다.
- 이 제품은 실내에서만 사용해야 합니다. 이 제품은 레저용 차량이나 선박 등의 야외에서 사용하도록 설계되거나 테스트되지 않았습니다.
- 시스템에 포함된 스피커 와이어와 내부 연결 케이블은 매입 설치용으로 승인된 것이 아닙니다. 매입 설치에 필요한 올바른 와이어와 케이블 종류에 대해서는 현지 건물 규정을 확인하십시오.



Bose Corporation은 이 제품이 지침서 1999/5/EC 및 기타 모든 적용 가능한 EU 지침의 필수 요건과 관련 조항을 준수하고 있음을 여기에서 선언합니다. 표준 부합 신고서 전문은 www.Bose.com/compliance를 참조하십시오

중요 안전 지침

1. 본 지침을 읽으십시오.
2. 이 지침을 준수하십시오.
3. 모든 경고에 유의하십시오.
4. 모든 지침을 따르십시오.
5. 본 장비를 물 가까이에서 사용하지 마십시오.
6. 마른 헝겊으로만 닦으십시오.
7. 환기구가 막히지 않도록 하십시오. 제조업체의 지침에 따라 설치하십시오.
8. 방열기나 난방기, 전기 난로 또는 열을 발생시키는 기타 기기(앰프 포함) 근처에 설치하지 마십시오.
9. 전원 공급 장치 또는 코드 특히, 플러그, 통합 콘센트와 기기의 코드 끝 부분이 밝히거나 집히지 않도록 보호하십시오.
10. 제조업체에서 지정한 부품이나 부속품만 사용하십시오.
11. 번개를 동반한 폭풍우 시 또는 오랜 기간 동안 사용하지 않을 시에는 기기의 전원을 빼놓으십시오.
12. 자격 있는 서비스 기사에게만 서비스를 의뢰하십시오. 전원 공급 장치 또는 코드가 손상되었을 때, 액체가 흘러 들어갔을 때, 물체가 떨어져 기기 안에 들어갔을 때, 기기가 비나 물에 젖었을 때, 정상적으로 작동하지 않을 때, 기기를 떨어뜨렸을 때 등, 어느 경우라도 기기가 손상되었을 때는 서비스를 받으셔야 합니다.

참고: 이 장치는 시험 결과 FCC 규정 15부에 근거한 B 등급 디지털 장치에 대한 제한을 준수합니다. 이러한 제한은 거주 지역에 설치할 때 발생하는 유해한 방해 전파를 적절한 수준에서 방지할 목적으로 만들었습니다. 이 장치는 무선 주파수 에너지를 생성하고 사용하고 방출할 수 있습니다. 지침에 따라 올바르게 설치 및 사용하지 않은 경우에는 무선 통신에 대한 유해한 방해 전파를 일으킬 수도 있습니다. 그러나 특정 설치에서 방해 전파가 발생하지 않는다고 보장할 수는 없습니다. 이 장치를 켜거나 끌 때 라디오 또는 텔레비전 수신에 유해한 방해 전파를 발생시키는 경우 다음 방법 중 하나로 방해 전파를 제거할 수 있습니다.

- 수신 안테나의 방향 또는 위치를 조정합니다.
- 장치와 수신기 사이의 공간을 늘립니다.
- 장비를 수신기가 연결된 것과 다른 회로의 전기 소켓에 연결합니다.
- 판매업체 또는 숙련된 라디오/TV 기술자에게 도움을 요청하십시오.

Bose Corporation에서 명시적으로 승인하지 않은 변경 또는 수정은 이 장비를 작동할 수 있는 사용자의 권한을 무효화할 수 있습니다.

이 장치는 FCC 규정 15부 및 산업 캐나다 라이선스 면제 RSS 표준을 준수합니다. 다음 두 상태에서 작동되어야 합니다. (1) 이 장치는 유해한 방해 전파를 일으키지 않으며 (2) 장치의 오작동을 일으킬 수 있는 방해 전파를 포함하여 수신되는 모든 방해 전파를 수용해야 합니다.

이 B 등급 디지털 기기는 캐나다 ICES-003을 준수합니다.

CAN ICES-3(B)/NMB-3(B)

이 장치는 일반 대중을 위해 규정된 FCC 및 산업 캐나다 RF 방사 물질 노출 제한을 준수합니다. 다른 안테나 또는 송신기를 함께 설치하거나 작동해서는 안 됩니다.

본 제품의 온도 범위는 0°C~45°C이며 사용자 설명서에 수록되어 있습니다.



이 표시는 제품을 가정용 쓰레기처럼 폐기해서는 안 되며 적합한 수거 시설에 보내 재생해야 함을 의미합니다. 올바른 폐기와 재생을 통해 천연 자원, 인류 건강 및 환경을 보호하는 데 일조할 수 있습니다. 이 제품의 폐기 및 재생에 대한 자세한 정보는 지방 자치체, 폐기를 수거 업체 또는 이 제품을 구입한 매장에 문의하십시오.

중요 안전 정보

유해 물질의 명칭 및 농도

부품 번호	유해 물질					
	납(Pb)	수은(Hg)	카드뮴(Cd)	6가 크롬(VI)	폴리브롬화 바이페닐(PBB)	폴리브롬화 디페닐에테르(PBDE)
폴리염화 바이페닐(PCB)	X	0	0	0	0	0
금속 부품	X	0	0	0	0	0
플라스틱 부품	0	0	0	0	0	0
스피커	X	0	0	0	0	0
케이블	X	0	0	0	0	0

O: 이 부품의 모든 동종 재질에 함유된 이 유해 물질이 SJ/T 11363-2006에서 규정한 제한 요구 사항 미만임을 나타냅니다.

X: 이 부품에 사용된 동종 재질 중 최소한 하나에 함유된 이 유해 물질이 SJ/T 11363-2006에서 규정한 제한 요구 사항을 초과함을 의미합니다.

기록용으로 작성하여 보관하십시오.

일련 번호는 Acoustimass® 모듈의 커넥터 패널과 리모콘 포장에 표시되어 있습니다.

모듈 일련 번호: _____

리모콘 일련 번호: _____

콘솔 일련 번호: _____

사운드바 일련 번호: _____

구입일: _____

영수증을 사용자 안내서와 함께 보관하십시오.

Blu-ray Disc™ 및 Blu-ray™는 Blu-ray Disc Association의 상표입니다.

용어 HDMI 및 HDMI High-Definition Multimedia Interface 및 HDMI 로고는 미국 및 기타 국가에서 HDMI Licensing LLC의 상표 또는 등록 상표입니다.

 **DOLBY DIGITAL** Dolby Laboratories와의 라이선스 계약에 따라 생산됩니다. Dolby 및 이중 D 기호는 Dolby Laboratories의 상표입니다.

 **dts** Digital Surround DTS 특허에 대해서는 <http://patents.dts.com>을 참조하십시오. DTS Licensing Limited와의 사용권 계약에 따라 생산됩니다. DTS, 기호, & DTS와 그 기호는 등록 상표이며 DTS Digital Surround는 DTS, Inc.의 상표입니다. ©DTS, Inc. All Rights Reserved.

SoundTouch 및 무선 음표 디자인은 미국 및 기타 국가에서 Bose Corporation의 상표입니다.

Wi-Fi는 Wi-Fi Alliance의 등록 상표입니다.

©2014 Bose Corporation. 사전 서면 승인 없이 본 설명서의 특정 부분을 복제, 변경, 배포 또는 사용할 수 없습니다.

소개

CineMate® 130 홈 시어터 시스템에 대하여 7

 시스템 기능 7

 Bose® SoundTouch™ 소개 7

시스템 개봉 8

배치 지침 9

 시스템 배치 예 9

Acoustimass® 모듈 설치

Acoustimass 모듈에 고무 받침 부착 10

전원에 Acoustimass 모듈 연결 11

콘솔 설치

TV의 HDMI™ ARC 커넥터에 콘솔 연결 12

HDMI™ ARC 커넥터가 없는 TV 13

 2차 연결이 필요한 구성 13

다른 소스에 콘솔 연결 13

HDMI™ 호환이 아닌 소스에 연결 14

 오디오 전용 소스 14

사운드바 설치

사운드바 연결 15

사운드바에 옵션 확장 받침 부착 16

사운드바 벽면 마운팅 16

전원에 시스템 연결

전원에 사운드바 연결 17

전원에 콘솔 연결 17

시스템 시작

리모콘 배터리 설치 18

시스템 전원 켜기 18

설치 완료

사운드 확인 19

콘솔에서 언어 변경 19

ADAPTIQ® 오디오 교정 실행 20

목차

시스템 사용

리모콘 버튼	21
범용 리모콘 프로그래밍	22
CEC(Consumer Electronics Control)	22
HDMI™ 연결 소스의 CEC 지원 여부 테스트	23
소스 조작을 위한 리모콘 프로그래밍	24
소스 선택	25
Bose® 시스템에 연결된 소스 선택	25
TV에 연결된 소스 선택	25
범용 소스 버튼 및 콘솔 커넥터	25
볼륨 조정	26
기능 버튼	26
비 Bose 리모콘 프로그래밍	26

디스플레이에서 시스템 정보 이용

디스플레이의 메시지 이해	27
시스템 메뉴 사용	27
오류 메시지	29
Acoustimass 모듈 상태 표시등	29

관리 및 유지보수

문제 해결	30
콘솔이 Acoustimass® 모듈을 찾지 못할 경우	31
ADAPTiQ® 오디오 교정 오류 메시지	32
시스템 공장 재설정	32
리모콘의 소스 버튼 재설정	33
Acoustimass® 모듈의 서비스 커넥터	33
청소	34
고객 서비스 센터	34
제한 보증	34
기술 정보	34

CineMate® 130 홈 시어터 시스템에 대하여

CineMate 130 시스템은 슬림한 사운드바 하나로 웅장하면서도 섬세한 사운드를 제공합니다.

시스템 기능

- 고급 Bose 오디오 프로세싱으로 자연스럽고 생생한 사운드를 제공합니다.
- ADAPTiQ® 오디오 교정 기능이 사운드 품질을 최적화합니다.
- 디스플레이는 시스템 설정 및 정보에 대한 액세스를 제공합니다.
- HDMI™ 연결이 가능하기 때문에 설치가 간편하고 연결된 소스에서 고품질 오디오를 출력할 수 있습니다.
- CEC(Consumer Electronics Control)를 지원합니다.
- 프로그래밍 가능한 범용 리모콘으로 TV, 케이블/위성 박스 및 기타 연결된 소스를 조작할 수 있습니다.
- Hideaway 무선 Acoustimass® 모듈이 강력한 저음 사운드를 제공합니다.
- 사운드바는 벽면에 장착할 수 있습니다(키트 별매).
- SoundTouch™ 무선 어댑터를 지원합니다(별매).

Bose® SoundTouch™ 소개

SoundTouch™ 무선 어댑터(별매)를 사용하여 인터넷 라디오, 뮤직 서비스(가용한 지역에서) 및 뮤직 라이브러리를 스트리밍할 수 있습니다. 가정에 Wi-Fi®가 있다면 원하는 룸에서 좋아하는 음악을 즐길 준비가 된 것입니다.

주요 혜택

- 인터넷 라디오, 뮤직 서비스와 뮤직 라이브러리에 무선 액세스합니다.
- 개인화된 사전 설정을 사용하여 좋아하는 음악을 스트리밍합니다.
- 기존의 Wi-Fi® 네트워크를 사용합니다.
- 컴퓨터, 스마트폰 또는 태블릿용 무료 SoundTouch™ 앱으로 보다 강력한 조작용이 가능합니다.
- 다른 룸에도 시스템을 추가하면 여러 룸에서 음악을 청취할 수 있습니다.
- 폭넓은 다양한 Bose 오디오 시스템 중에서 선택할 수 있기 때문에 어떤 룸이라도 올바른 솔루션을 선택할 수 있습니다.

소개

시스템 개봉

조심스럽게 포장을 풀고 다음 부품이 있는지 확인하십시오.

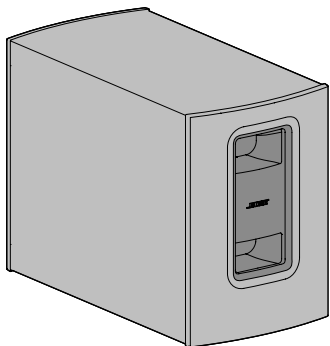

Acoustimass® 모듈

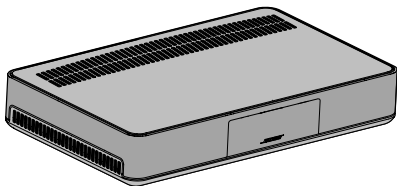

콘솔

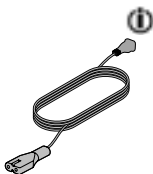

Acoustimass
전원 코드

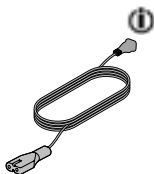

콘솔 전원 코드

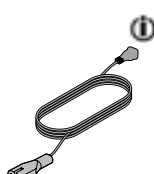

사운드바
전원 코드

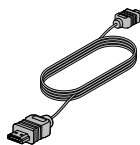

HDMI™ 케이블

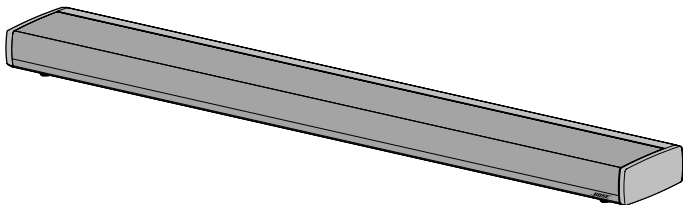

사운드바



스피커 케이블

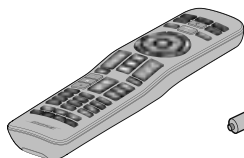

범용 리모콘

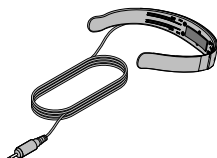

ADAPTiQ® 헤드셋



고무 받침

ⓘ 사용자 지역에 적합한 전원 코드가 제공됩니다.

참고: 시스템 일부가 손상된 경우 사용하지 마십시오. 공인 Bose® 판매업체 또는 Bose 고객 서비스 센터에 문의하십시오. 포장 상자에 있는 연락처 목록을 참조하십시오.

배치 지침

무선 방해 전파를 피하기 위해 다른 무선 장비는 시스템에서 멀리 떨어뜨려 놓으십시오. 시스템을 금속 캐비닛 바깥 멀리, 다른 오디오/비디오 구성 요소 멀리, 직접 열원에서 멀리 떨어뜨려 놓으십시오.

<p>Acoustimass® 모듈</p>	<ul style="list-style-type: none"> • Acoustimass 모듈을 고무 받침이 바닥에 오게 하고 TV가 있는 같은 벽을 따라 또는 다른 벽을 따라 전방 1/3 위치에 세웁니다. • 안정적이고 편평한 표면을 선택하십시오. 진동은 특히 대리석, 유리 또는 고풍택 목재 가구 등 매끄러운 표면에서 Acoustimass 모듈을 이동시킬 수 있습니다. • AC(주전원) 콘센트가 가까이에 있어야 합니다.
<p>사운드바</p>	<ul style="list-style-type: none"> • 사운드바를 TV 앞에 놓습니다. • 사운드바를 캐비닛 안에 넣지 마십시오. • AC(주전원) 콘센트가 가까이에 있어야 합니다.
<p>콘솔</p>	<ul style="list-style-type: none"> • 콘솔을 TV 근처에 놓습니다. TV를 콘솔 위에 놓지 마십시오. • AC(주전원) 콘센트가 가까이에 있어야 합니다.
<p>SoundTouch™ 무선 어댑터(별매).</p>	<ul style="list-style-type: none"> • SoundTouch™ 무선 어댑터를 콘솔에서 0.3-1.8m 이내에 놓습니다. • SoundTouch™ 무선 어댑터가 있을 경우 설치를 시작할 수 있습니다. 자세한 정보는 SoundTouch™ 무선 어댑터 사용자 안내서를 참조하십시오. <p>참고: SoundTouch™ 앱에서 지시할 때까지 어댑터를 콘솔에 연결하지 마십시오.</p>

시스템 배치 예

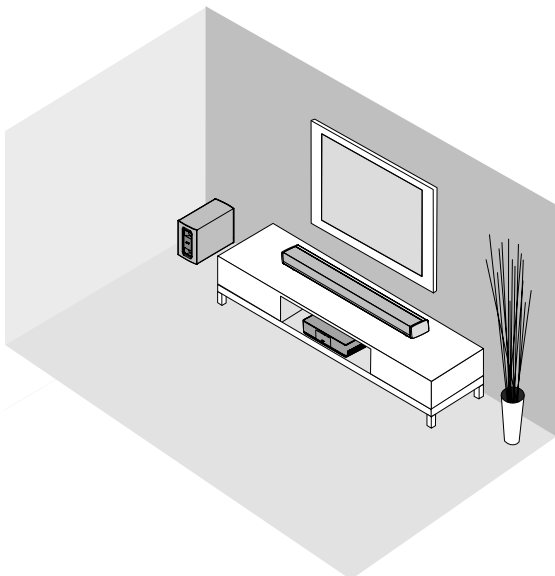

Acoustimass 모듈에 고무 받침 부착

Acoustimass 모듈에 고무 받침을 부착하여 바닥을 보호하십시오.

1. 부드러운 표면 위에서 Acoustimass 모듈을 뒤집어 손상을 방지하십시오.
2. 고무 받침을 Acoustimass 모듈의 하단에 부착합니다.

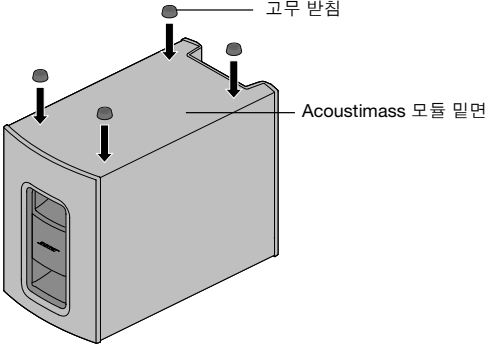

3. 받침을 바닥으로 가게 하여 Acoustimass 모듈을 세웁니다.

주의: 사용 중에 Acoustimass 모듈을 앞, 뒤, 측면 또는 상단을 바닥으로 하여 세우지 마십시오.

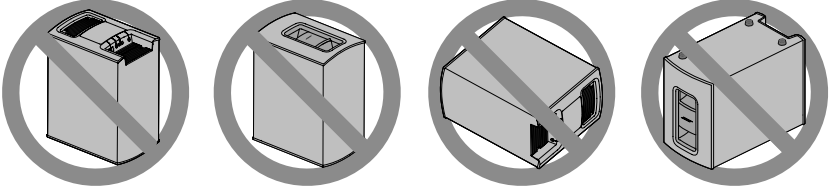

4. 모든 보호 필름을 제거하십시오. 그대로 둘 경우 음향 성능에 영향을 줄 수 있습니다.

전원에 Acoustimass 모듈 연결

1. 전원 코드를 Acoustimass 모듈의 Power 커넥터에 꽂습니다.

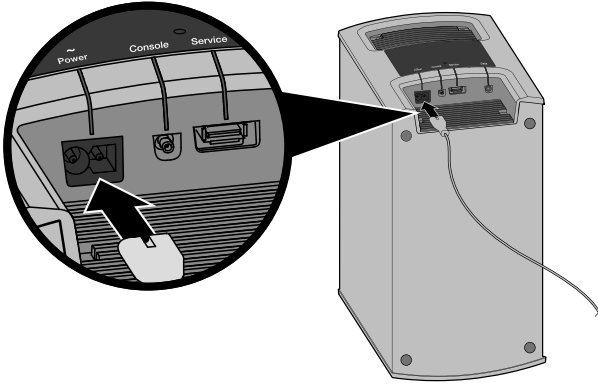

2. 전원 코드를 AC(주전원) 콘센트에 꽂습니다.

콘솔 설치

TV의 HDMI™ ARC 커넥터에 콘솔 연결

Bose® HDMI 케이블을 사용하여 TV에 콘솔을 연결합니다.

1. TV에서 케이블/위성 박스, DVD 또는 Blu-ray Disc™ 플레이어 또는 게임 시스템 같은 HDMI 연결 소스를 분리합니다.
2. Bose® HDMI 케이블의 한쪽을 콘솔의 **TV** 커넥터에 삽입합니다.

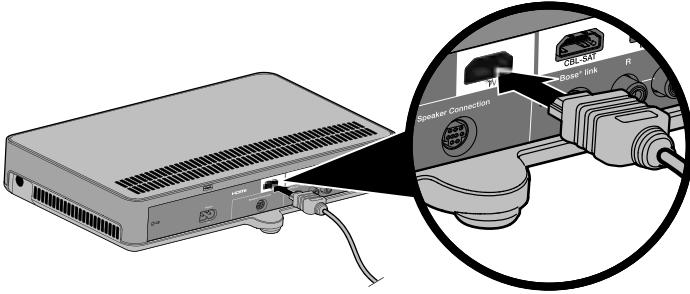

3. HDMI 케이블의 반대쪽을 TV의 **HDMI** 커넥터에 삽입합니다.

참고: 있을 경우 **ARC** 또는 **Audio Return Channel** 레이블이 붙은 TV HDMI 커넥터를 사용하십시오. TV에 HDMI ARC 커넥터가 없을 경우 13페이지를 참조하십시오.

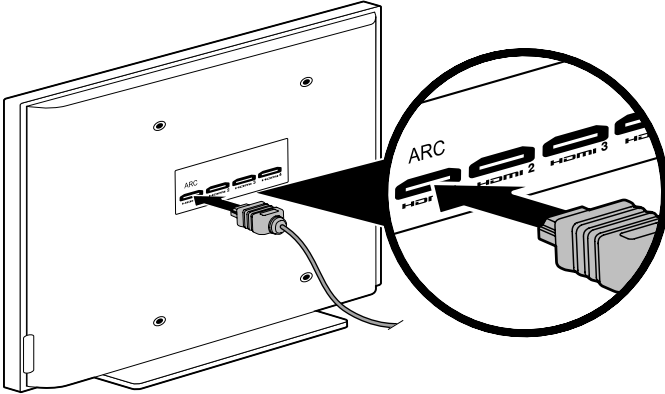

HDMI™ ARC 커넥터가 없는 TV

TV에 HDMI ARC 커넥터가 없을 경우 광, 동축 또는 아날로그 스테레오 오디오 케이블을 사용하여 콘솔에 2차 연결이 필요할 수 있습니다. 이 2차 연결이 없을 경우 Bose® 시스템에서 사운드를 듣지 못할 수도 있습니다.

2차 연결이 필요한 구성

- 내부 소스를 사용하고 있습니다(예: 인터넷 응용 프로그램 또는 공중 안테나).
- TV에 소스를 연결하고 있습니다.

자세한 내용은 TV 사용자 안내서를 참조하십시오.

정보: TV에 IN 및 OUT 오디오 커넥터 패널이 있을 경우 2차 연결에 오디오 **OUT**을 사용하십시오.

다른 소스에 콘솔 연결

HDMI 케이블(별매)을 사용하여 케이블/위성 박스, DVD 또는 Blu-ray Disc™ 플레이어 또는 게임 시스템 같은 다른 소스에 콘솔을 연결할 수 있습니다. 소스가 HDMI 호환이 아닐 경우 다른 오디오 및 비디오 케이블을 사용하십시오(14페이지 참조).

1. HDMI 케이블의 한쪽을 소스의 HDMI(OUT) 커넥터에 삽입합니다.
2. HDMI 케이블의 반대쪽을 콘솔의 HDMI 커넥터에 삽입합니다. 예를 들어 게임 시스템을 연결하려면 HDMI 케이블을 **GAME** 커넥터에 연결합니다.

콘솔의 해당 HDMI 커넥터에 다른 소스들을 연결하십시오.

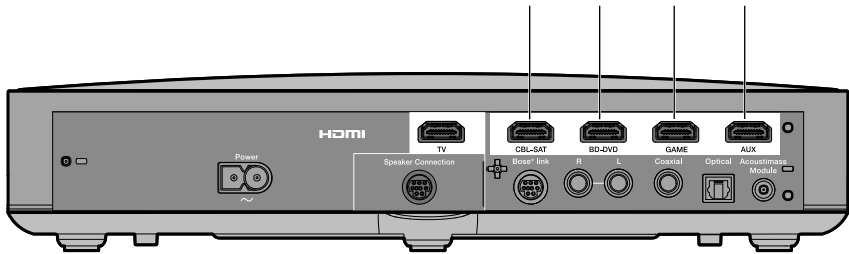

콘솔 설치

HDMI™ 호환이 아닌 소스에 연결

소스가 HDMI 호환이 아닐 경우 오디오 및 비디오 케이블(별매)을 사용하여 TV에 연결합니다. 자세한 내용은 TV 사용자 안내서를 참조하십시오.

정보: 소스에 IN 및 OUT 오디오 커넥터 패널이 있을 경우 오디오 **OUT**을 사용하십시오.

오디오 전용 소스

미디어 또는 CD 플레이어 같은 오디오 전용 소스가 HDMI 호환이 아닐 경우 콘솔의 광, 동축 또는 아날로그 커넥터에 연결합니다. 광, 동축 또는 아날로그 케이블(별매)을 사용할 수 있습니다.

참고: 오디오 전용 소스에 연결한 후 광, 동축 또는 아날로그 입력을 해당 소스로 설정해야 합니다. 시스템 메뉴를 사용하여 이 설정에 액세스할 수 있습니다(27 페이지 참조).

사운드바 연결

1. 스피커 케이블의 한쪽을 콘솔의 **Speaker Connection** 커넥터에 삽입합니다.

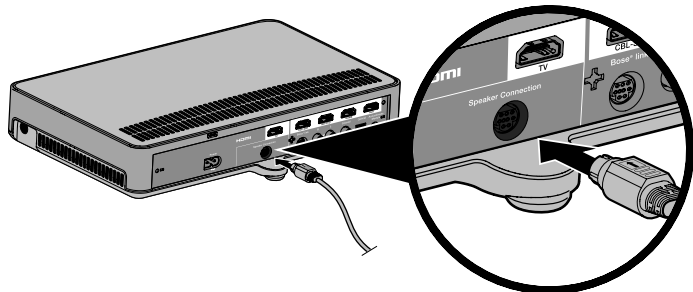

2. 스피커 케이블의 반대쪽을 사운드바의 **Audio IN** 커넥터에 삽입합니다.

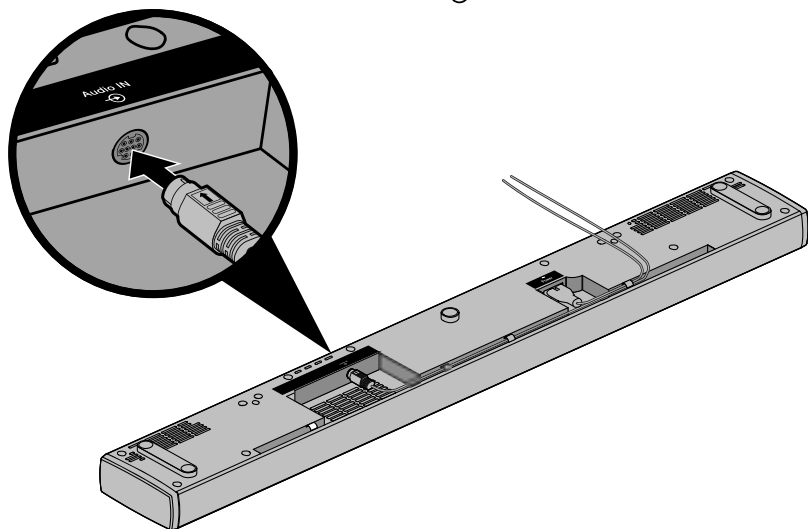

사운드바 설치

사운드바에 옵션 확장 받침 부착

사운드바 아래에 옵션 확장 받침을 부착하여 공간을 만듭니다.

1. 부드러운 바닥에서 사운드바를 뒤집어 손상을 방지하십시오.
2. 사운드바 하단에 확장 받침을 부착합니다.

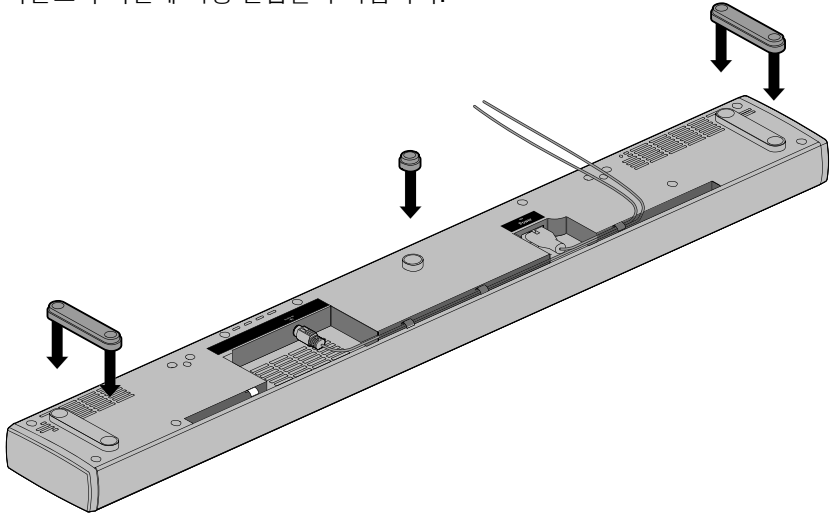

3. 받침을 바닥으로 가게 하여 사운드바를 놓습니다.

사운드바 벽면 마운팅

사운드바를 벽면에 마운팅할 수 있습니다. WB-135 벽면 장착 키트를 구입하려면 사용자 지역의 Bose 판매업체에 문의하거나 www.Bose.com을 방문하십시오.

주의: 스피커를 장착하는 데 다른 어떤 하드웨어도 사용하지 마십시오.

전원에 사운드바 연결

1. 전원 코드를 사운드바의 Power 커넥터에 꽂습니다.

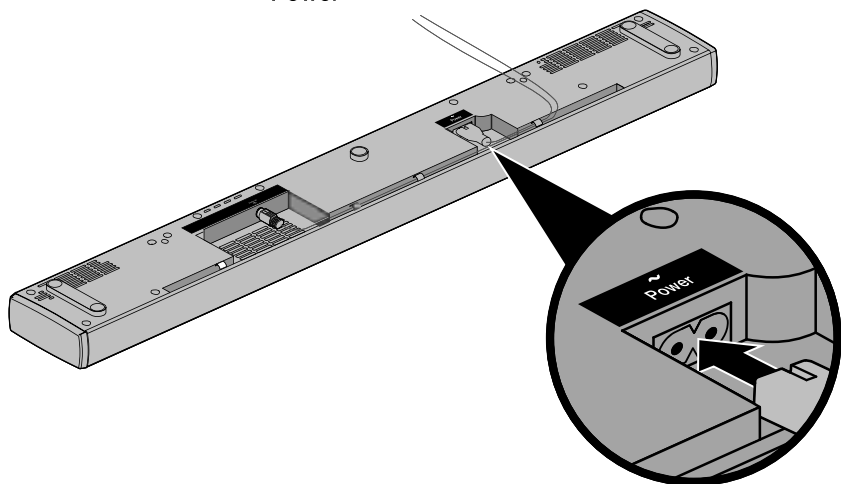

2. 전원 코드를 AC(주전원) 콘센트에 꽂습니다.

전원에 콘솔 연결

1. 전원 코드를 콘솔의 Power ~ 커넥터에 꽂습니다.

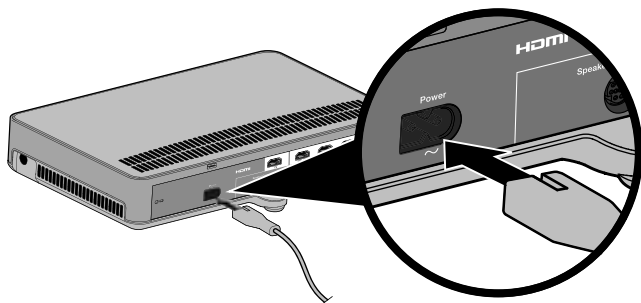

2. 전원 코드를 AC(주전원) 콘센트에 꽂습니다.

시스템 시작

리모콘 배터리 설치

1. 리모콘 뒷면의 배터리 격실 뚜껑을 밀어서 엽니다.

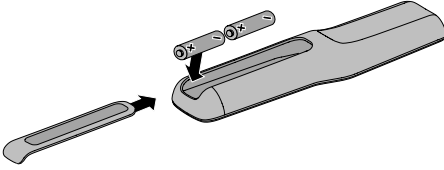

2. 제공된 AA(IEC-LR6) 1.5V 배터리 2개를 삽입합니다. 격실 내부의 + 및 - 표시를 배터리의 + 및 - 기호와 일치시키십시오.
3. 배터리 격실 뚜껑을 밀어서 닫습니다.

시스템 전원 켜기

리모콘에서 **AUDIO**  를 누릅니다.

콘솔 전원이 켜집니다.

처음 전원을 켰을 때 디스플레이 기본값은 **CBL SAT**입니다. 그렇지 않으면 사용자가 마지막으로 사용한 소스가 디스플레이의 기본값입니다.

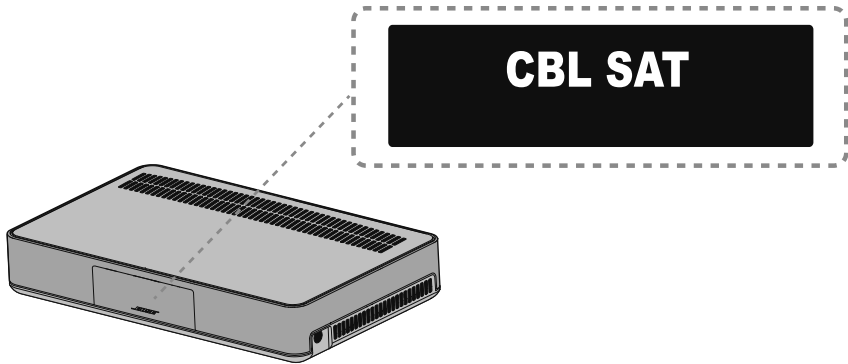

참고: 시스템은 16분 동안 사용하지 않으면 꺼집니다. 시스템 메뉴를 사용하여 AUTO OFF를 사용 해제할 수 있습니다(27페이지 참조).

사운드 확인

1. TV 전원을 켭니다.
2. 케이블/위성 또는 다른 2차 소스를 사용하고 있을 경우 이 소스의 전원을 켭니다.
정보: 2차 소스가 TV에 연결되어 있는 경우 해당 TV 입력을 선택합니다. 다른 리모콘을 사용해야 할 수 있습니다.
3. 시스템 전원을 켭니다.
4. 해당 소스 버튼을 누릅니다.
5. 사운드가 사운드바에서 나오는지 확인합니다.
참고: 사운드바에서 사운드가 나오지 않을 경우 30페이지의 “문제 해결”을 참조하십시오.
6. 리모콘에서  을 누릅니다. TV 스피커에서 사운드가 나오지 않는지 확인합니다.
참고: TV 스피커에서 사운드가 나올 경우 30페이지의 “문제 해결”을 참조하십시오.

콘솔에서 언어 변경

리모콘을 사용하여 콘솔의 언어를 변경할 수 있습니다.

1. 시스템 전원을 켭니다.
2. 리모콘에서 **SYSTEM** 을 누릅니다.
3. 디스플레이에 **10 LANGUAGE**  가 나타날 때까지 ▼을 누릅니다.

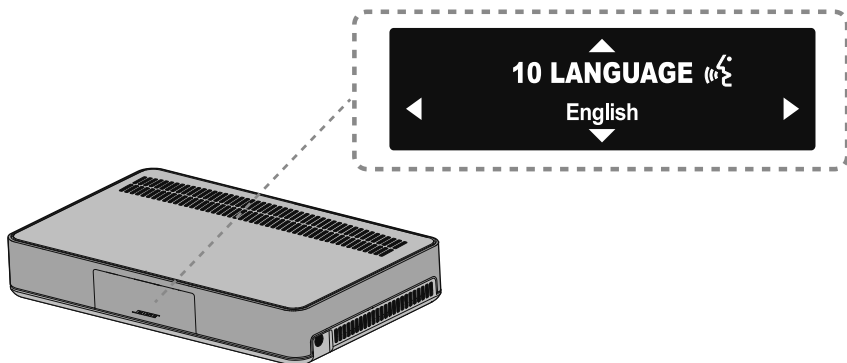

4. ◀ 및 ▶을 눌러 언어를 선택합니다.
5.  를 누릅니다.

정보: 잘못된 언어를 선택한 경우 시스템 메뉴에서  아이콘을 찾습니다.

설치 완료

ADAPTiQ® 오디오 교정 실행

ADAPTiQ 오디오 교정은 다섯 곳의 오디오를 측정하여 사용자 청취 지역의 음향에 맞게 시스템 사운드를 최적화합니다. 오디오 교정을 수행하는 데는 룸이 조용할 때 약 10분이 필요합니다.

1. 머리에 ADAPTiQ 헤드셋을 착용합니다.

ADAPTiQ 오디오 교정 중에 헤드셋 상단의 마이크가 룸의 사운드 특성을 측정하여 최적의 사운드 품질을 결정합니다.

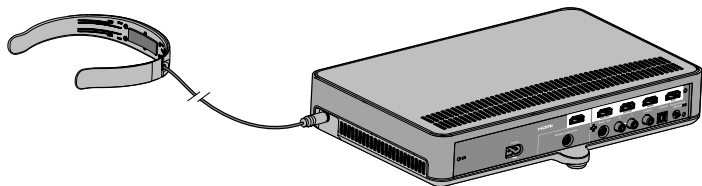

2. ADAPTiQ 헤드셋 케이블을 콘솔의  커넥터에 삽입합니다.
3. 리모콘에서 **SYSTEM** 을 누릅니다.
4. 디스플레이에 **14 ADAPTiQ**가 나타날 때까지 **▼**을 누릅니다.
5. **OK** 를 누릅니다.
6. 시스템이 프로세스를 완료할 때까지 음성 지시를 따릅니다.

참고: 오류 메시지가 나오고 ADAPTiQ 오디오 교정을 완료할 수 없을 경우 32페이지를 참조하십시오.

7. 콘솔에서 ADAPTiQ 헤드셋을 빼내고 안전한 곳에 보관합니다.

참고: 시스템 또는 가구의 위치를 변경한 경우 ADAPTiQ를 다시 실행하여 최적의 사운드 품질을 확보하십시오.

리모콘 버튼

리모콘을 사용하여 시스템에 연결된 소스를 조작하고, 시스템 볼륨을 조정하고, 채널을 변경하고, 재생 기능을 사용하고, 케이블/위성 박스 기능을 사용하고 시스템 메뉴를 탐색합니다.

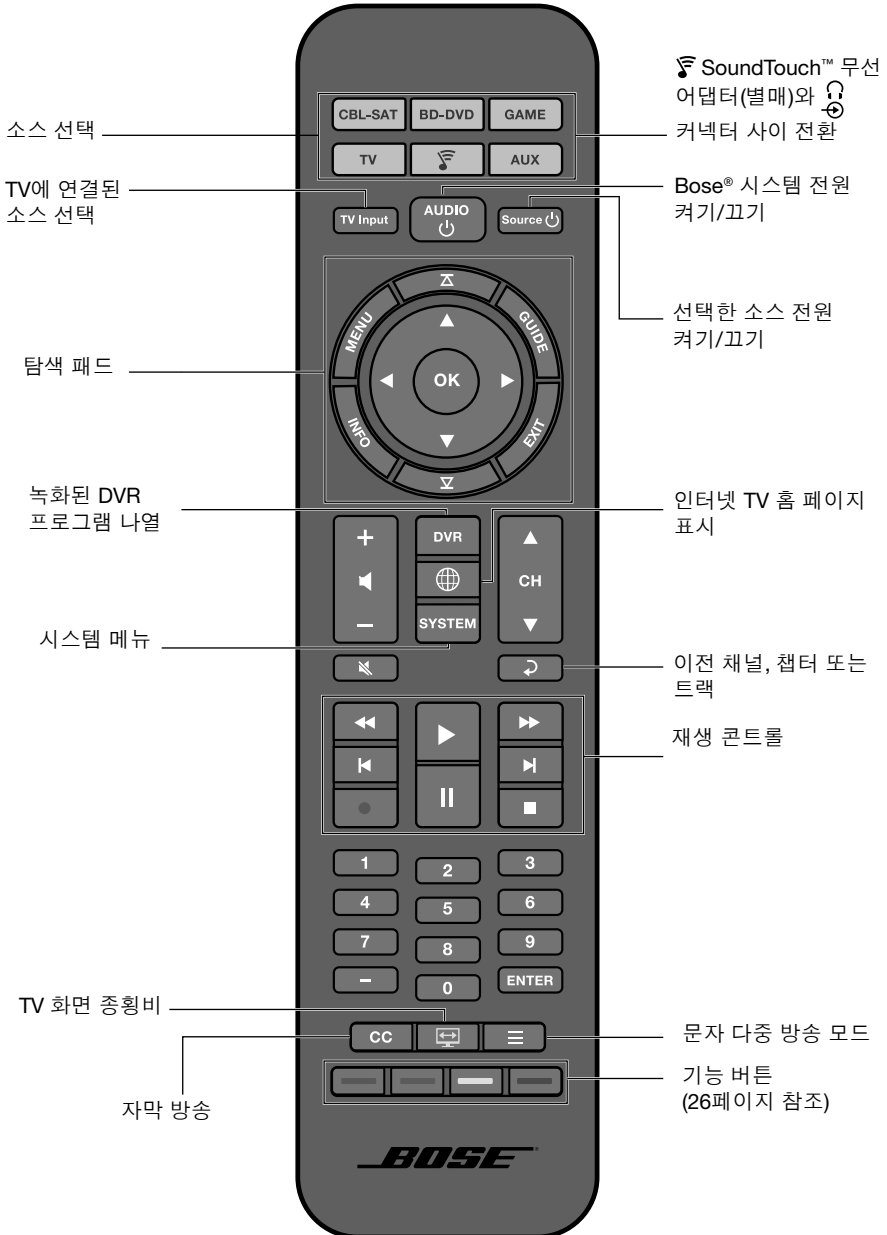

시스템 사용

범용 리모콘 프로그래밍

리모콘을 사용하여 TV, 케이블/위성 박스, DVD 또는 Blu-ray Disc™ 플레이어, 게임 시스템, DVR 또는 기타 보조 소스를 조작할 수 있습니다.

CEC(Consumer Electronics Control)

시스템은 CEC(Consumer Electronics Control)를 지원합니다. CEC를 사용하면 리모콘을 프로그래밍하지 않고도 여러 HDMI™ 연결 소스를 조작할 수 있습니다. 시스템 메뉴를 사용하여 CEC를 켜거나 끌 수 있습니다(27페이지 참조).

소스가 CEC를 지원할 수는 있으나 다른 이름으로 불릴 수 있습니다. 자세한 내용은 소스의 사용자 안내서를 참조하십시오.

CEC는 콘솔의 HDMI 커넥터에 연결된 소스를 조작합니다.

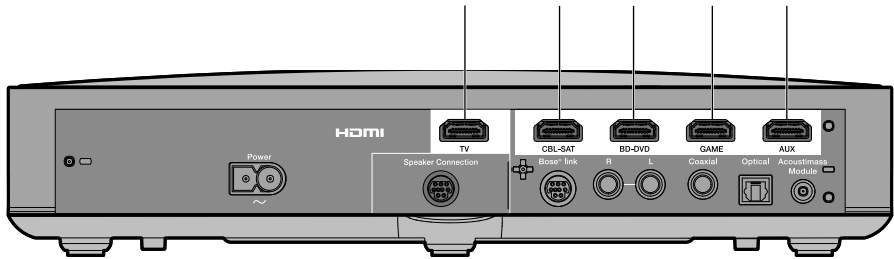

정보: 소스의 시스템 메뉴를 사용하여 CEC를 사용 설정해야 할 수도 있습니다. 자세한 내용은 소스의 사용자 안내서를 참조하십시오.

HDMI™ 연결 소스의 CEC 지원 여부 테스트

리모콘을 사용하여 각 소스의 CEC 지원 여부를 테스트합니다.

참고: HDMI 연결 소스가 CEC를 지원하지 않을 수도 있습니다. 자세한 내용은 소스의 사용자 안내서를 참조하십시오.

1. Bose® 시스템을 전원을 끕니다.
2. 소스를 준비합니다.
 - TV를 테스트할 경우 TV 전원을 끕니다.
 - 다른 소스를 테스트할 경우 해당 소스를 끕니다. TV 전원을 켭니다.
3. 테스트하려는 소스 버튼을 누릅니다.



소스 버튼에 불이 들어옵니다. 소스와 시스템 전원이 켜집니다.

4. 소스가 리모콘에 잘 반응하는지 확인하려면 소스 기능에 해당하는 다양한 버튼을 눌러봅니다.

소스 기능 중 하나라도 반응하지 않을 경우 리모콘을 프로그래밍하십시오 (24페이지 참조).

시스템 사용

소스 조작을 위한 리모콘 프로그래밍

소스가 CEC를 지원하지 않을 경우 사용하는 소스 브랜드의 4자리 코드로 범용 리모콘을 프로그래밍할 수 있습니다.

코드 찾기

리모콘은 몇 가지 브랜드의 TV, 케이블/위성 박스, DVD 또는 Blu-ray Disc™ 플레이어, 게임 시스템, DVR 및 기타 보조 소스에 사용할 수 있습니다.

1. 소스 전원을 켭니다.
2. *Universal Remote Device Codes*(범용 리모콘 장치 코드) 책자(제공됨)에서 사용자의 소스 브랜드에 맞는 코드를 찾습니다.

코드 입력

사용하는 소스 브랜드에 대한 4자리 코드를 입력하여 리모콘 프로그래밍을 시작합니다.

1. 리모콘에서 모든 6개의 소스 버튼에 불이 들어올 때까지 해당 소스를 길게 눌렀다 놓습니다.

예를 들어 TV를 프로그래밍하려면  를 길게 누릅니다.



해당 소스 버튼만 불이 들어옵니다.

2. 숫자 키패드에서 소스 브랜드에 맞는 코드를 입력합니다.

참고: 모든 6개의 버튼이 세 번 깜박일 경우 잘못된 코드를 입력한 것입니다. 단계 1과 2를 반복합니다.

코드 테스트

코드를 입력한 후 소스 코드에 대해 기본 기능을 테스트합니다. 소스가 반응하지 않을 경우 리모콘의 코드 스캐너를 사용하여 새 코드를 시도합니다.

1. 볼륨 버튼에서 + 을 누릅니다.
2. 소스의 기본 기능을 테스트합니다.
 - **TV:** 채널 버튼을 누릅니다.  를 누릅니다. 설정 메뉴가 나타납니다. ◀ 및 ▶을 눌러 탐색합니다.
 - **케이블/위성 박스:**  를 누릅니다. 프로그래밍 안내가 나타납니다. ◀ 및 ▶을 눌러 탐색합니다.
 - **DVD 또는 Blu-ray Disc™ 플레이어:**  를 누릅니다. 설정 메뉴가 나타납니다. ◀ 및 ▶을 눌러 탐색합니다.
 - **게임 시스템:** ◀ 및 ▶을 눌러 메뉴를 탐색합니다.

참고: 소스가 기본 기능에 응답하지 않을 경우 단계 1과 2를 반복합니다. 버튼 6개 모두 세 번 깜박일 경우 소스의 모든 코드를 한 바퀴 돈 것입니다.

3.  을 눌러 프로그래밍을 종료하고 설정을 저장합니다.

참고: 소스가 범용 리모콘과 호환되지 않을 수도 있습니다. 자세한 내용은 소스의 사용자 안내서를 참조하십시오.

소스 선택

리모콘의 해당 소스 버튼을 눌러 소스 사이를 전환할 수 있습니다. 시작하기 전에 소스를 조작할 수 있도록 리모콘을 프로그램하십시오(24페이지 참조).



Bose® 시스템에 연결된 소스 선택

소스가 콘솔에 연결되어 있으나 CEC를 사용하지 않을 경우 이 절차를 따라 콘솔을 알맞은 모드로 설정하여 소스를 켜십시오.

1. 시스템 전원을 켭니다.
2. 조작하려는 장치의 버튼을 누릅니다.
소스 버튼에 불이 들어옵니다.
3.  를 누릅니다.
소스 전원이 켜집니다.

TV에 연결된 소스 선택

소스가 TV에 연결되어 있는 경우 이 절차를 따라 해당 TV 입력을 선택하십시오.

1. 시스템, TV 및 해당 소스의 전원을 켭니다.
2.  을 눌러 TV에서 올바른 입력을 선택합니다.
 을 여러 번 눌러서 소스의 TV 입력을 선택해야 할 수도 있습니다.
동일한 TV에서  이 메뉴를 표시합니다. 리모콘을 사용하여 올바른 TV 입력을 선택하고 이 메뉴를 닫습니다.

범용 소스 버튼 및 콘솔 커넥터

리모콘의 소스 버튼은 콘솔 뒷면의 커넥터에 상응합니다. 예를 들어  는 **BD-DVD HDMI™** 커넥터에 상응합니다.

소스 버튼은 상응하는 커넥터에 연결된 소스와 작동합니다. 2차 DVD 또는 Blu-ray Disc™ 플레이어가 있을 경우 **CBL-SAT** 커넥터에 연결하면  과 작동하도록 프로그램할 수 있습니다.

광, 동축, 또는 아날로그 커넥터를 사용하고 있을 경우 입력을 해당 소스로 설정해야 합니다. 시스템 메뉴를 사용하여 이 설정에 액세스할 수 있습니다(27페이지 참조).

시스템 사용

볼륨 조정

리모콘에서:

- 볼륨을 높이려면 **+**를 누릅니다.
- 볼륨을 내리려면 **-**를 누릅니다.
- 을 눌러 오디오를 음소거하거나 해제합니다.

참고: TV에서 사운드가 나올 경우 30페이지의 “문제 해결”을 참조하십시오.

기능 버튼

리모콘의 적색, 녹색, 노란색, 청색 버튼은 케이블/위성 박스 또는 문자 다중 방송 기능의 컬러 기능 버튼에 상응합니다.

- 케이블/위성 박스 기능: 케이블/위성 박스 사용자 안내서를 참조하십시오.
- 문자 다중 방송 기능: 문자 다중 방송 디스플레이의 컬러 페이지 번호, 제목 또는 바로 가기에 상응합니다.

비 Bose 리모콘 프로그래밍

케이블/위성 박스 리모콘 같이 비 **Bose** 리모콘을 프로그래밍하여 시스템을 조작할 수 있습니다. 리모콘 사용자 안내서 또는 케이블/위성 웹사이트에서 지침을 참조하십시오.



프로그래밍이 완료되면 비 **Bose** 리모콘으로 전원 켜기/끄기 및 볼륨 조정 같은 기본 기능을 조작할 수 있게 됩니다.



디스플레이의 메시지 이해

콘솔 앞면의 디스플레이에서는 시스템 메뉴에 액세스할 수 있으며 시스템 정보와 아이콘을 표시합니다.

시스템 메뉴 사용

시스템 메뉴를 사용하여 오디오 수준을 조정하고, 기능을 켜거나 끄며(예: AUTO OFF), 언어를 변경하고, 측정 소스에 대해 동축, 아날로그 및 광 입력을 설정하고, ADAPTiQ®를 실행하고, Acoustimass® 모듈을 콘솔과 쌍 결합하거나 시스템을 공장 재설정합니다.

1. 리모콘에서  을 누릅니다.
2. ▲ 및 ▼을 눌러 시스템 메뉴를 탐색합니다.
3. ◀ 및 ▶을 눌러 설정을 조정합니다.
4.  를 누릅니다.

디스플레이	시스템 상태
1 오디오 압축	<p>꺼진 상태: (기본값) 오디오 트랙을 변경하지 않습니다.</p> <p>대화 향상: 낮은 볼륨 설정에서 대화 및 사운드 효과 수준을 올리는 한편 높은 볼륨 설정에서 완벽한 사운드 효과를 제공합니다.</p> <p>스마트 볼륨: 매우 큰 소리와 부드러운 사운드 간의 차이가 크게 드러나지 않도록 영화 사운드트랙에서 볼륨 수준의 범위를 줄입니다.</p> <p>참고: 대화 향상 및 스마트 볼륨 기능은 SoundTouch™ 무선 어댑터 또는  커넥터에 연결된 기타 장치를 사용할 때는 사용할 수 없습니다.</p>
2 오디오/비디오 동기화	오디오 지연을 조정하여 오디오와 비디오를 동기화합니다.
3 HDMI-CEC	<p>켜진 상태: (기본값) CEC를 사용합니다(22페이지 참조).</p> <p>꺼진 상태: CEC를 사용 해제합니다.</p>
4 자동 꺼짐	<p>사용 설정: (기본값) 시스템은 16분 동안 사용하지 않으면 꺼집니다(시스템에서 소리가 나지 않을 경우).</p> <p>사용 해제: 시스템이 자동으로 꺼지지 않습니다.</p>
5 측면 AUX	<p>오디오 입력: (기본값)  커넥터를 보조 소스로 설정합니다.</p> <p>헤드폰:  커넥터를 헤드폰 입력으로 설정합니다.</p> <p>참고: 헤드폰 입력으로 설정하고 케이블이 연결되면 사운드바가 음소거됩니다. 헤드폰을 사용하지 않을 때는 분리하십시오.</p>
6 저음 수준	저음 수준 조정.

디스플레이에서 시스템 정보 이용

디스플레이	시스템 상태
7 고음 수준	고음 수준 조정.
8 중앙 수준	영화 및 TV의 대화 수준을 늘리거나 줄입니다.
9 서라운드 수준	사용할 수 없습니다.
10 언어 	콘솔 및 ADAPTIQ®의 언어를 변경합니다.
11 광 입력 설정	광 커넥터를 Auto/TV(기본값), CBL SAT, BD DVD, GAME 또는 AUX 소스로 설정합니다.
12 동축 입력 설정	동축 커넥터를 Auto/TV(기본값), CBL SAT, BD DVD, GAME 또는 AUX 소스로 설정합니다.
13 아날로그 입력 설정	아날로그 커넥터를 Auto/TV(기본값), CBL SAT, BD DVD, GAME 또는 AUX 소스로 설정합니다.
14 ADAPTIQ	ADAPTIQ 오디오 교정 프로세스를 시작합니다.
15 ACOUSTIMASS 쌍 결합	Acoustimass® 모듈을 시스템에 다시 연결합니다.
16 공장 재설정	시스템 메뉴 및 ADAPTIQ를 공장 설정으로 설정합니다.

오류 메시지



디스플레이	시스템 상태
오류 Acoustimass를 찾을 수 없음	Acoustimass® 모듈이 콘솔에 연결되지 않았습니다.
오류 사운드바를 찾을 수 없음	사운드바가 콘솔에 연결되지 않았습니다.
<소스> 신호 없음	소스가 콘솔에 연결되지 않았거나 소스가 콘솔에 연결되었지만 전원이 꺼져 있습니다.
측면 AUX 연결 없음	소스가 콘솔의  커넥터에 연결되지 않았습니다.
오류 Bose에 문의	Bose® 고객 서비스 센터에 문의하십시오. 포장 상자에 있는 연락처 목록을 참조하십시오.

Acoustimass 모듈 상태 표시등

Acoustimass 모듈 뒷면의 상태 표시등은 시스템 활동에 대한 정보를 제공합니다.

표시등 동작	Acoustimass 모듈 상태
황색	콘솔에 연결됨
주황색이 깜박이는 경우	콘솔에서 분리됨
주황색이 천천히 깜박이는 경우	콘솔과 무선 연결 가능
빨간색	시스템 오류.



문제 해결

문제	해결 방법
전원이 켜지지 않을 경우	<ul style="list-style-type: none"> • Acoustimass® 모듈, 사운드바 및 콘솔의 전원 코드를 잘 고정하십시오. • Acoustimass 모듈, 사운드바 및 콘솔의 전원 코드를 AC(주전원) 콘센트에 다시 단단히 연결하십시오. • 리모콘을 사용하여 시스템 전원을 켜십시오. • 시스템을 공장 재설정하십시오(32페이지 참조).
소리가 나지 않을 경우	<ul style="list-style-type: none"> • 시스템을 음소거 해제하십시오. • 볼륨을 높입니다. • Acoustimass 모듈, 사운드바 및 콘솔을 전기가 들어오는 AC(주전원) 콘센트에 꽂으십시오. • 스피커 케이블을 Bose® Link 커넥터가 아닌 Speaker Connections 커넥터에 삽입합니다 • HDMI™ 케이블을 ARC 또는 Audio Return Channel 레이블이 있는 TV 커넥터에 삽입하십시오. TV에 HDMI ARC 커넥터가 없을 경우 HDMI 케이블과 별도로 2차 오디오 케이블을 사용하십시오(13페이지 참조). • 2차 오디오 케이블을 사용할 경우 케이블을 Input 또는 IN이 아닌 Output 또는 OUT 레이블이 붙은 TV 커넥터에 삽입하십시오. • 사운드바, TV 및 연결된 소스의 모든 케이블 연결부를 잘 고정하십시오. • 소스가 TV에 연결되어 있는 경우 올바른 TV 입력을 선택하십시오(25페이지 참조). • 헤드폰을 사용하지 않을 때는 분리하십시오. •  커넥터를 통해 소스를 연결한 경우 시스템 메뉴에서 Audio in을 사용 설정하십시오(27페이지 참조). •  커넥터에 헤드폰을 연결할 경우 시스템 메뉴에서 Headphones를 사용 설정하십시오(27페이지 참조). • 오류 메시지 Acoustimass를 찾을 수 없음이 표시될 경우 Acoustimass 모듈을 콘솔과 쌍 결합하십시오(31페이지 참조). • 시스템을 공장 재설정하십시오(32페이지 참조).
사운드가 TV 스피커에서 나오는 경우	<ul style="list-style-type: none"> • HDMI 케이블을 ARC 또는 Audio Return Channel(있을 경우) 레이블이 붙은 TV 커넥터에 삽입하십시오. • TV 스피커를 끄십시오(TV 사용자 안내서 참조). • TV 볼륨을 최소 설정으로 줄입니다.

문제	해결 방법
리모콘의 작동이 원활하지 않거나 작동되지 않는 경우	<ul style="list-style-type: none"> • 격실 내부의 + 및 - 표시를 배터리의 + 및 - 기호와 일치시키십시오 (18페이지 참조). • 배터리를 교체하십시오(18페이지 참조). • 리모콘의 볼륨 버튼을 눌러 올바른 소스 버튼이 깜박이는지 확인하십시오. • CEC를 사용할 경우: <ul style="list-style-type: none"> - 리모콘으로 콘솔을 가리키십시오. - 소스를 조작할 수 있도록 리모콘을 프로그래밍하십시오(24페이지 참조). • 소스를 조작하도록 리모콘을 프로그래밍한 경우: <ul style="list-style-type: none"> - 리모콘으로 해당 소스를 가리키십시오. - 소스 브랜드에 맞는 올바른 코드를 입력했는지 확인하십시오. - 다른 코드로 리모콘을 프로그래밍하십시오(24페이지 참조).
사운드가 불량 또는 왜곡될 경우	<ul style="list-style-type: none"> • 시스템에서 모든 보호 필름을 제거하십시오. • 사운드바, TV 및 연결된 소스의 모든 케이블 연결부를 잘 고정하십시오. • 오류 메시지 Acoustimass를 찾을 수 없음이 표시될 경우: <ul style="list-style-type: none"> - Acoustimass® 모듈을 꺾으십시오. - Acoustimass 모듈을 콘솔과 쌍 결합하십시오(“콘솔이 Acoustimass® 모듈을 찾지 못할 경우” 참조). • 아날로그 또는  커넥터를 사용할 경우 소스에서 볼륨을 줄이십시오. • 시스템을 공장 재설정하고(32페이지 참조) ADAPTIQ® 오디오 교정을 실행하십시오(20페이지 참조).
사운드가 간헐적인 경우	<ul style="list-style-type: none"> • 사운드바, TV 및 연결된 소스의 모든 케이블 연결부를 잘 고정하십시오. • 무선 라우터, 무선 전화기, TV, 전자렌지 등 잠재적 간섭원에서 시스템을 떨어뜨려 놓으십시오.

콘솔이 Acoustimass® 모듈을 찾지 못할 경우

Acoustimass 모듈과 콘솔은 공장에서 쌍 결합되어 출시됩니다. 하지만 디스플레이에 오류 메시지 **Acoustimass를 찾을 수 없음**이 표시될 경우 이 쌍 결합 절차를 수행하십시오.

1. Acoustimass 모듈을 분리합니다.
2. 리모콘에서  을 누릅니다.
3. 디스플레이에 **15 ACOUSTIMASS 쌍 결합**이 나타날 때까지  을 누릅니다.
4.  를 누릅니다.

Acoustimass를 꺾으십시오가 디스플레이에 나타납니다.

5. AC 전원 코드를 AC(주전원) 콘센트에 꽂습니다.

Acoustimass 모듈이 콘솔에 연결되면 **쌍 결합 완료** 화면에 나타납니다.

관리 및 유지보수

ADAPTiQ® 오디오 교정 오류 메시지

다음 오류 메시지 음성 안내가 나오는지 들어봅니다.

오류 메시지	문제	해결 방법
1	ADAPTiQ 헤드셋 마이크가 사운드를 감지하지 못합니다.	<ul style="list-style-type: none">모든 스피커 케이블을 고정합니다.ADAPTiQ 헤드셋 상단의 마이크 구멍이 막히지 않았는지 확인합니다.ADAPTiQ 헤드셋이 손상되었을 수 있습니다. 교체용 부품에 대해서는 Bose® 고객 서비스 센터에 문의하십시오. 포장 상자에 있는 연락처 목록을 참조하십시오.
2	룸이 너무 시끄럽습니다.	룸이 조용할 때 ADAPTiQ 오디오 교정을 다시 시작합니다.
3	ADAPTiQ 헤드셋이 스피커와 너무 가깝습니다.	ADAPTiQ 헤드셋을 스피커에서 멀리 옮깁니다.
4	청취 구역이 너무 비슷합니다.	이전 청취 위치에서 0.3 - 0.6m 이동합니다.
5	ADAPTiQ 헤드셋이 움직임 때문에 측정할 수 없습니다.	머리를 움직이지 않습니다.

문제를 해결한 후 ADAPTiQ 오디오 교정을 다시 시작해야 합니다(20페이지 참조). 다른 오류 메시지가 나올 경우 Bose 고객 서비스 센터에 추가 지침을 문의하십시오. 포장 상자에 있는 연락처 목록을 참조하십시오.

시스템 공장 재설정

문제를 해결하기 위해 시스템 메뉴와 ADAPTiQ®를 공장 설정으로 재설정합니다.

1. 리모콘에서 **SYSTEM**을 누릅니다.
2. 디스플레이에 **16 공장 재설정**이 나타날 때까지 **▼**을 누릅니다.
3. **5**를 누릅니다.
시스템이 재설정됩니다.
4. ADAPTiQ 오디오 교정을 실행합니다(20페이지 참조).

리모콘의 소스 버튼 재설정

리모콘의 소스 버튼에 문제가 있을 경우 소스 버튼을 공장 설정으로 재설정합니다.
이 절차를 수행하면 소스 버튼이 CEC 모드가 됩니다.

1. 리모콘에서 모든 6개의 소스 버튼에 불이 들어올 때까지 해당 소스를 길게 눌렀다 놓습니다.
해당 소스 버튼만 불이 들어옵니다.
2. 숫자 키패드에서 **0140**을 입력합니다.

Acoustimass® 모듈의 서비스 커넥터

서비스 및 데이터 커넥터는 서비스 전용입니다. 이 커넥터에 케이블을 삽입하지 마십시오.

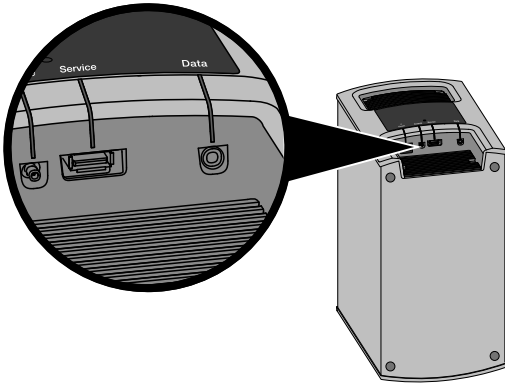

관리 및 유지보수

청소

- 부드럽고 마른 천을 사용하여 시스템의 표면을 청소하십시오.
- 시스템 근처에서 스프레이를 사용하지 마십시오. 알코올, 암모니아 또는 연마제가 들어 있는 솔벤트, 화학 물질 또는 세제를 사용하지 마십시오.
- 기기에 액체가 흘러 들어가지 않도록 하십시오.

고객 서비스 센터

추가 도움말에 대해서는 Bose® 고객 서비스 센터에 문의하십시오. 포장 상자에 있는 연락처 목록을 참조하십시오.

제한 보증

시스템은 제한 보증의 적용을 받습니다. 제한 보증의 자세한 내용은 제품 포장에 포함된 등록 카드에 제공되어 있습니다. 등록 방법은 카드의 지침을 참조하십시오. 등록하지 않더라도 제한 보증에 대한 권리에는 영향이 없습니다.

이 제품에 제공된 보증 정보는 오스트레일리아와 뉴질랜드에는 적용되지 않습니다. 오스트레일리아와 뉴질랜드 보증에 대한 자세한 정보는 웹사이트 www.Bose.com.au/warranty 또는 www.Bose.co.nz/warranty를 참조하십시오.

기술 정보

Acoustimass® 모듈

전력 정격: 100-240V~ 50/60Hz 150W

콘솔

전력 정격: 100-240V~ 50/60Hz 60W

사운드바

전력 정격: 100-240V~ 50/60Hz 60W

重要安全信息

请仔细阅读本用户指南，并将其保存以供日后参考。



等边三角形内的箭头状闪电标志警示用户，系统外壳内存在未绝缘的危险电压，它可能足以构成电击危险。



等边三角形内的感叹号旨在提醒用户此用户指南中有重要的操作和维护说明。



警告：

- 为减少着火或电击的危险，请勿使本产品受淋或受潮。
- 本产品不得受液体淋溅或喷洒，不得将装有液体的物体（如花瓶等）置于本产品上或本产品附近。如同任何电子产品，谨防将液体溅入本产品的任何部分。使其接触液体可能会造成故障和/或火灾。
- 只能使用 AA (IEC LR06) 碱性电池更换。
- 请勿将明火火源（如点燃的蜡烛）置于本产品上或靠近本产品。



小心：

- 未经授权切勿更改产品；否则可能会影响安全性、合规性、系统性能，并可能使保修失效。
- 长时间处于高音量大下可能会造成听力损伤。使用耳机，尤其是时间较长时，应避免音量过高。



警告：

包含小部件，可能导致窒息危险。不适合 3 岁以下的儿童使用。



警告：

本产品含有磁性材料。如果怀疑此产品会影响植入医疗设备的运行，请咨询医生。

注意：

- 产品标签位于控制台的底部。
- 如果将电源插头或设备耦合器作为断路设备，那么此类断路设备应当保持可以随时恢复工作的状态。
- 必须在室内使用本产品。在室外、旅游汽车或船舶上使用本产品均不符合本产品的设计或测试初衷。
- 本系统随附的扬声器线缆和连接线不可用于入墙式安装。请根据当地建筑法规选择正确的入墙式安装线缆和连接线。



Bose Corporation 在此声明，本产品严格遵守 1999/5/EC 指令和其他所有适用的欧盟指令要求中的基本要求和和其他相关规定。您可以从下列位置找到完整的符合声明：
www.Bose.com/compliance

重要安全性指示

1. 请阅读这些指示。
2. 请保留这些指示。
3. 请注意所有警告。
4. 请遵守所有指示。
5. 请勿在水附近使用本设备。
6. 请只使用干布进行清洁。
7. 请勿堵塞任何通风口。请按照制造商的说明安装。
8. 请勿安装在靠近任何热源旁，例如暖气片、热调节装置、火炉或可产生热量的其他设备（包括扩音器）。
9. 防止踩踏或挤压电源或电源线，尤其是插头、电源插座以及设备上的出口位置。
10. 只能使用制造商指定的附件/配件。
11. 在雷雨天气或长时间不用时，请切断本设备电源。
12. 请向合格的维修人员咨询。如果本设备在任何方面受到损坏均需进行维修，例如电源或电源线受损；液体溅入或物体落入设备内；设备受淋或受潮；不能正常工作或跌落。

注意：本设备已经过测试，符合 FCC 规则第 15 部分有关 B 类数字设备的各项限制。这些限制性规定旨在防范安装在住宅中的设备产生有害干扰。本设备产生、使用并可能辐射无线电频率能量，如果不按照指示安装和使用，则可能会对无线电通讯造成有害干扰。然而，按照指示安装也不能保证某些安装不会发生干扰。如果本设备确实对无线电或电视接收造成有害干扰（可通过关闭和打开本设备来确定），用户可尝试采取以下一种或多种措施来纠正干扰：

- 调整接收天线的方向或位置。
- 增大本设备和接收器的间距。
- 将本设备和接收器电源线插入不同线路上的插座中。
- 请咨询经销商或有经验的无线电/电视技术人员以获得帮助。

未经 Bose Corporation 明确批准，擅自更改或修改本设备会使用户运行本设备的权利失效。

本设备符合 FCC 规则第 15 部分规定和加拿大工业许可证 RSS 标准。本设备的工作情况可能出现下列两种情形：(1) 本设备不会造成有害干扰 (2) 本设备必须承受任何接收到的干扰，包括造成设备工作不正常的干扰。

此 B 类数字设备符合加拿大 ICES-003 规范。

CAN ICES-3 (B)/NMB-3(B)

本设备符合为公众阐明的 FCC 和加拿大工业 RF 辐射限制。不能与其他天线或发射器位于同一地点或与这些设备一起使用。

用户手册中应注明，本产品适用的温度范围为 32°F (0°C) 至 113°F (45°C)。



廢電池請回收



此标志表示本产品不得作为生活垃圾丢弃，必须送至相关回收部门循环利用。适当的处理和回收有助于保护自然资源、人类健康以及自然环境。想了解更多有关本产品和回收的信息，请与当地民政部门、处理服务部或购买本产品的商店联系。

重要安全信息

有毒或有害物质或元素的名称及成分

零件名称	有毒或有害物质和元素					
	铅 (Pb)	汞 (Hg)	镉 (Cd)	六价铬 (CR(VI))	多溴化联苯 (PBB)	多溴二苯醚 (PBDE)
印刷电路板	X	0	0	0	0	0
金属零件	X	0	0	0	0	0
塑料零件	0	0	0	0	0	0
扬声器	X	0	0	0	0	0
线缆	X	0	0	0	0	0

0: 表示此零件中所有同类物质包含的有毒或有害物质低于 SJ/T 11363-2006 中的限定要求。

X: 表示此零件使用的同类物质中至少有一种包含的有毒或有害物质高于 SJ/T 11363-2006 中的限定要求。

请填写以下内容，留作记录：

Acoustimass® 低音箱的连接器面板和遥控器的包装上标有序列号。

音箱序列号：_____

遥控器序列号：_____

控制台序列号：_____

条形音箱序列号：_____

购买日期：_____

建议您将发票和本用户指南保存在一起。

Blu-ray Disc™ 和 Blu-ray™ 是 Blu-ray Disc Association 的商标。

HDMI、HDMI High-Definition Multimedia Interface 和 HDMI 徽标是 HDMI Licensing, LLC 在美国及其他国家/地区的商标或注册商标。

 经 Dolby Laboratories 许可制造。Dolby 和双 D 符号是 Dolby Laboratories 的商标。

 关于 DTS 专利的信息，请见 <http://patents.dts.com>。根据 DTS 许可有限公司的许可制造。DTS 和 & DTS 都是注册商标，DTS Digital Surround 是 DTS, Inc. 的商标。© DTS, Inc. 保留所有权利。

SoundTouch 和无线符号设计是 Bose Corporation 在美国和其他国家的注册商标。

Wi-Fi 是 Wi-Fi Alliance 的注册商标。

©2014 Bose Corporation。未经事先书面许可，不得复制、修改、发行或以其他方式使用本资料的任何部分。

简介

关于 CineMate®130 家庭影院系统	7
系统功能	7
Bose® 的 SoundTouch™ 简介	7
打开系统包装	8
布局原则	9
系统布局示例	9

设置 Acoustimass® 低音箱

将橡胶垫安装到 Acoustimass 低音箱	10
将 Acoustimass 低音箱连接电源	11

设置控制台

连接控制台与电视的 HDMI™ ARC 连接器	12
没有 HDMI™ ARC 连接器的电视	13
辅助连接需要以下配置	13
连接控制台至其他信号源	13
连接与 HDMI™ 不兼容的信号源	14
纯音频源	14

设置条形音箱

连接条形音箱	15
将可选的扩展垫安装到条形音箱	16
墙式安装条形音箱	16

将系统连接到电源

连接条形音箱至电源	17
连接控制台至电源	17

启动系统

装入遥控器电池	18
开启系统	18

完成设置

检查声音	19
更改控制台显示的语言	19
运行 ADAPTiQ® 音场调校	20

目录

使用系统

遥控器按钮	21
对通用遥控器编程	22
消费类电子产品控制	22
测试 HDMI™ 连接的信号源的 CEC	23
编程遥控器来控制信号源	24
来源选择	25
选择与 Bose® 系统相连的信号源	25
选择连接到电视的信号源	25
通用信号源按钮和控制台连接器	25
调整音量	26
功能按钮	26
编程非 Bose 遥控器	26

从显示屏获取系统信息

了解显示屏上的信息	27
使用系统菜单	27
错误消息	29
Acoustimass 低音箱状态指示灯	29

维护与保养

故障诊断	30
如果控制台无法找到 Acoustimass® 低音箱	31
ADAPTiQ® 音频校准错误消息	32
为系统进行出厂重置	32
重置遥控器上的信号源按钮	33
Acoustimass® 低音箱上的维修连接器	33
清洁	34
客户服务处	34
有限质保	34
技术信息	34

关于 CineMate® 130 家庭影院系统

CineMate 130 系统通过一个轻薄的条形音箱传递震撼、细腻的声音。

系统功能

- 先进的 Bose 音频处理提供自然、逼真的声音。
- ADAPTIQ® 音场调校优化音质。
- 显示器可访问系统设置和信息。
- HDMI™ 连接易于安装并可保证所连接信号源的音频实现高品质。
- 支持消费类电子产品控制 (CEC)。
- 可编程通用遥控器可以控制您的电视、接线盒/机顶盒和其他连接的信号源。
- 隐藏的无线 Acoustimass® 低音箱可实现震撼的低音效果。
- 条形音箱可以安装在墙壁上（套件需另行购买）。
- 支持 SoundTouch™ 无线适配器（需另行购买）

Bose® 的 SoundTouch™ 简介

使用 SoundTouch™ 无线适配器（可另行购买），您可以传输 Internet 无线电台、音乐服务（如适用）和音乐库。如果家里有 Wi-Fi®，您就可以在任何一个房间内享受自己喜爱的音乐。

主要优势

- 享受以无线方式访问 Internet 无线电台、音乐服务和音乐库。
- 使用个性化预设轻松地传输自己喜欢的音乐。
- 使用现有的 Wi-Fi® 网络。
- 免费提供适于计算机、智能手机或平板电脑的 SoundTouch™ 应用程序，具有更多功能强大的控制。
- 可随时而便捷地增加其它系统以获得多房间收听体验。
- 多样化的 Bose 音频系统使您可为任何房间选择适合的解决方案。

简介

打开系统包装

小心地拆开包装箱并确认是否含有以下部件：

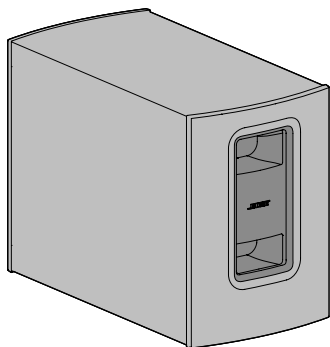

Acoustimass® 低音箱

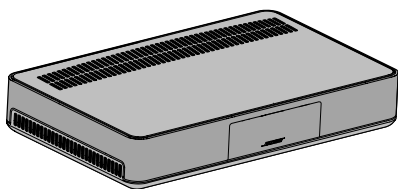

控制台

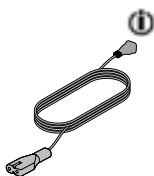

Acoustimass

电源线

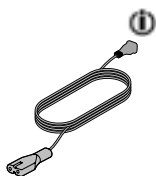

控制台电源线

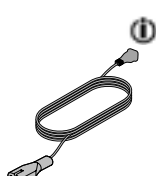

条形音箱电源线

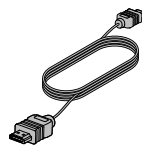

HDMI™ 连接线

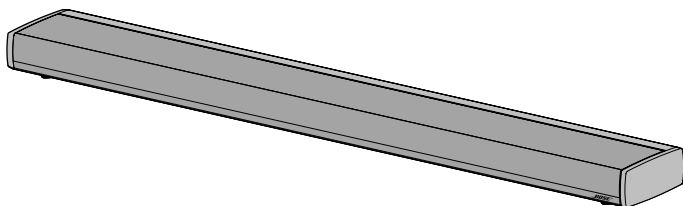

条形音箱



扬声器连接线

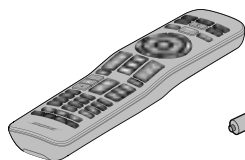

通用遥控器

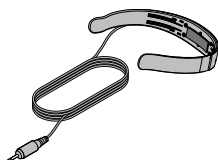

ADAPTIQ® 头戴式耳机



橡胶垫

 随附有适合您所在地区的电源线。

注意：如果系统部分损坏，请勿使用。请联系 Bose® 授权经销商或 Bose 客户服务处。请参阅包装箱内的联系方式列表。

布局原则

为了避免无线干扰，使其他无线设备远离系统。将系统放置在金属柜以外并远离金属柜。远离其他音频/视频组件，并远离直接热源。

Acoustimass® 低音箱	<ul style="list-style-type: none"> • 将 Acoustimass 低音箱放置在其橡胶垫上，沿电视所在的墙面放置，或沿房间前三分之一部分的任何墙面放置。 • 选择稳定、平坦的表面。振动会导致 Acoustimass 低音箱移动，尤其在光滑表面（大理石、玻璃或高度抛光的木材）上，这种情况特别突出。 • 确保附近有交流（市电）插座。
条形音箱	<ul style="list-style-type: none"> • 将条形音箱放到电视前。 • 切勿将条形音箱放到柜子内。 • 确保附近有交流（市电）插座。
控制台	<ul style="list-style-type: none"> • 将控制台放在电视的附近。但不要将电视放在控制台上。 • 确保附近有交流（市电）插座。
SoundTouch™ 无线适配器 (另售)	<ul style="list-style-type: none"> • 将 SoundTouch™ 无线适配器置于距离控制台 1–6 英尺（0.3–1.8 米）之内的位置。 • 如果您有 SoundTouch™ 无线适配器，即可开始设置。请参阅 SoundTouch™ 无线适配器的用户指南，了解详细信息。 <p>注意：除非 SoundTouch™ 应用程序提示您将适配器与控制台连接，否则不要连接。</p>

系统布局示例

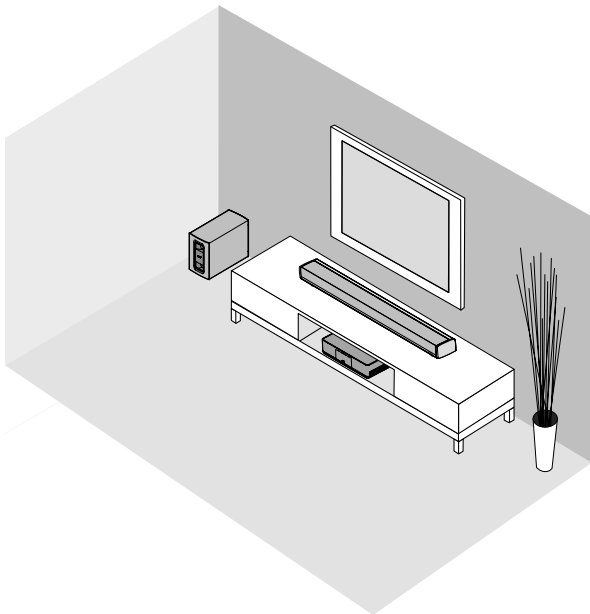

设置 Acoustimass® 低音箱

将橡胶垫安装到 Acoustimass 低音箱

将橡胶垫安装到 Acoustimass 低音箱以保护地板不受磨损。

1. 将 Acoustimass 低音箱倒置在一个柔软的表面，以避免其损坏。
2. 将橡胶垫安装到低音箱底部。

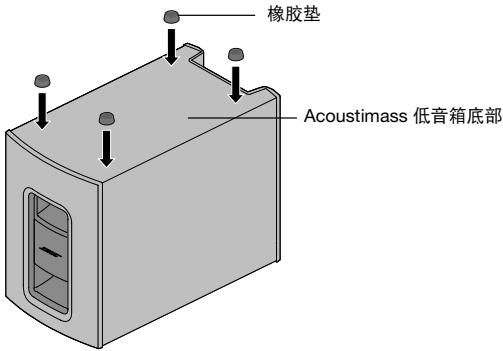

3. 然后将低音箱正立放置。

小心： 在使用时不要将低音箱躺放、侧放、倒放。

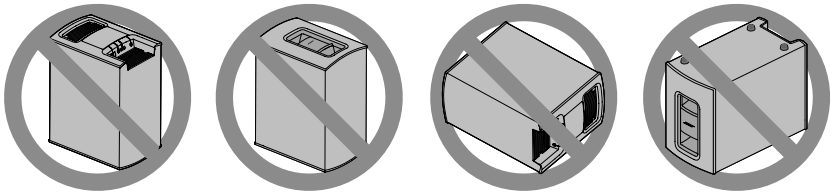

4. 揭下所有保护膜。如果未移除，可能会影响声音效果。

将 Acoustimass 低音箱连接电源

1. 将电源线连接到 Acoustimass 低音箱的 Power 连接器中。

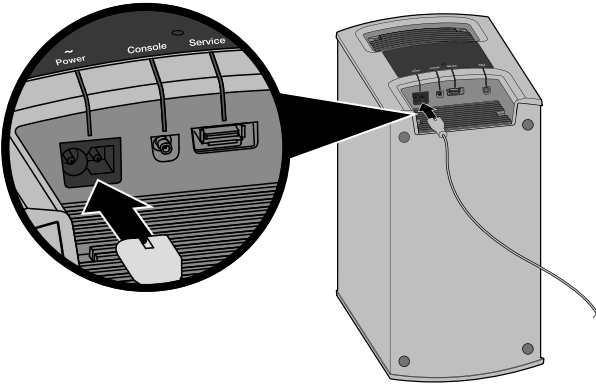

2. 将电源线插头插入交流（电源）插座中。

设置控制台

连接控制台与电视的 HDMI™ ARC 连接器

用 Bose® HDMI 线缆连接控制台与电视。

1. 断开 HDMI 连接的例如接线盒/机顶盒、DVD 或 Blu-ray Disc™ 播放器或游戏系统等信号源与电视的连接。
2. 将 Bose® HDMI 线缆的一端插入控制台上的 **TV** 连接器中。

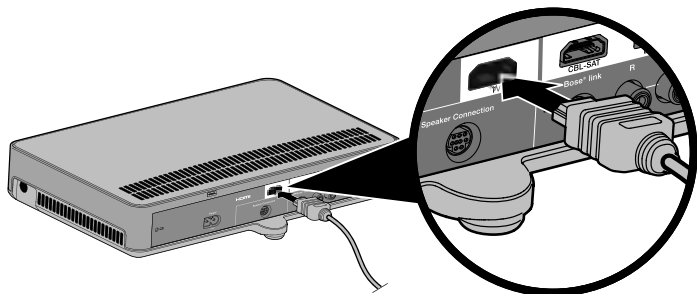

3. 将 HDMI 线缆的另一端插入电视的 **HDMI** 连接器中。

注意：如果可用，使用标有 **ARC** 或 **Audio Return Channel** 的电视 HDMI 连接器。如果您的电视没有 HDMI ARC 连接器，请参见第 13 页。

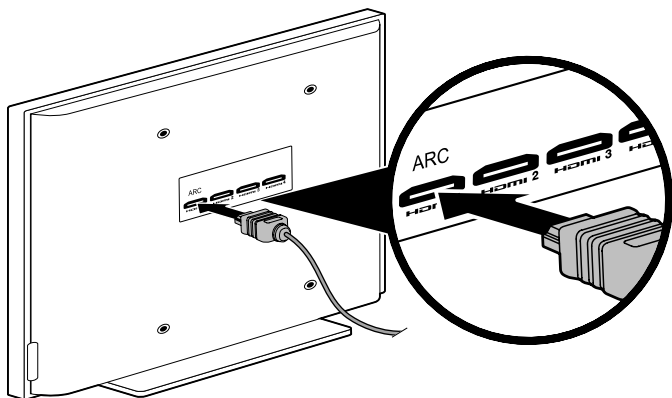

没有 HDMI™ ARC 连接器的电视

如果您的电视没有 HDMI ARC 连接器，可能需要用光纤、同轴或模拟立体声音频线缆辅助连接到控制台。如果没有此辅助连接，将无法听到从 Bose® 系统发出的声音。

辅助连接需要以下配置

- 您正在使用内部信号源（如互联网应用或无线天线）。
- 您要将信号源连接到电视上。

请参阅您的电视的用户指南，了解详细信息。

提示：如果您的电视有 IN 和 OUT 音频连接面板，使用音频 **OUT** 进行辅助连接。

连接控制台至其他信号源

您可以用 HDMI 线缆（需单独购买）将控制台与其他信号源连接，如接线盒/机顶盒、DVD 或 Blu-ray Disc™ 播放器或游戏系统。如果信号源与 HDMI 不兼容，使用其他音频和视频线缆（请参见第 14 页）。

1. 将 HDMI 线的一端插入信号源的 HDMI (OUT) 连接器。
2. 将 HDMI 线的另一端插入控制台上相应的 HDMI 连接器中。例如，要连接游戏系统，连接 HDMI 线到 **GAME** 连接器。

连接其他信号源到控制台上的相应 HDMI 连接器。

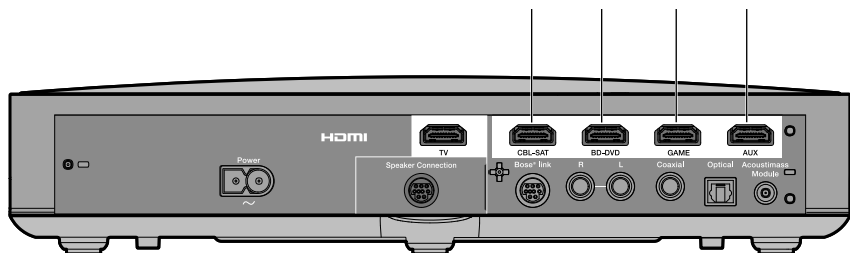

连接与 HDMI™ 不兼容的信号源

如果信号源与 HDMI 不兼容，使用音频和视频线（需单独购买）连接您的电视。请参阅您的电视的用户指南，了解详细信息。

提示：如果信号源有 IN 和 OUT 音频连接器面板，使用音频 **OUT** 连接器。

纯音频源

如果您的纯音频源（如媒体或 CD 播放机）不兼容 HDMI，请将其与控制台的光学、同轴或模拟连接器相连。您可以使用光学、同轴或模拟连接线（另售）。

注意：连接纯音频源后，您必须为相应音频源设置光学、同轴或模拟输入。可以使用系统菜单访问这些设置（请参见第 27 页）。

连接条形音箱

1. 将扬声器线缆的一端插入控制台上的 **Speaker Connection** 连接器中。

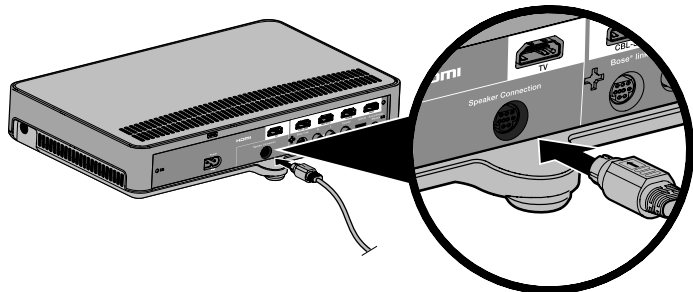

2. 将扬声器线缆的另一端插入条形音箱上的 **Audio IN** 连接器中。

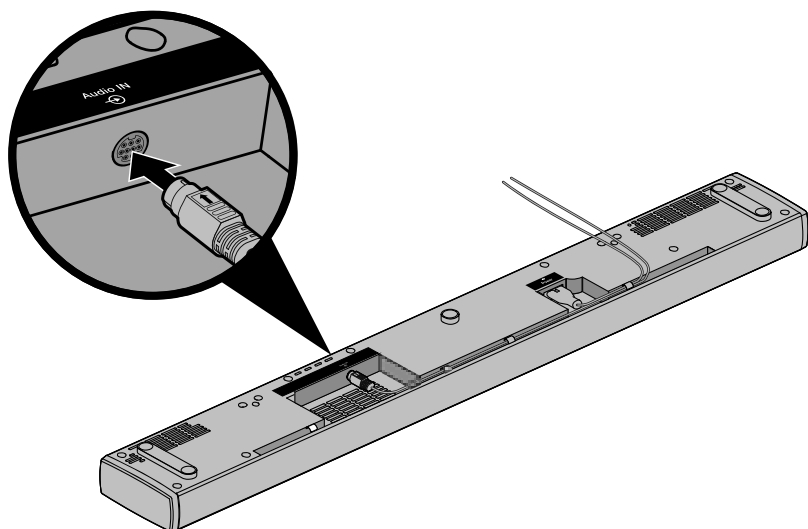

设置条形音箱

将可选的扩展垫安装到条形音箱

安装可选的扩展垫可增高条形音箱，从而在底部留出空间。

1. 将条形音箱倒置在一个柔软的表面，以避免其损坏。
2. 将扩展垫安装到条形音箱底部。

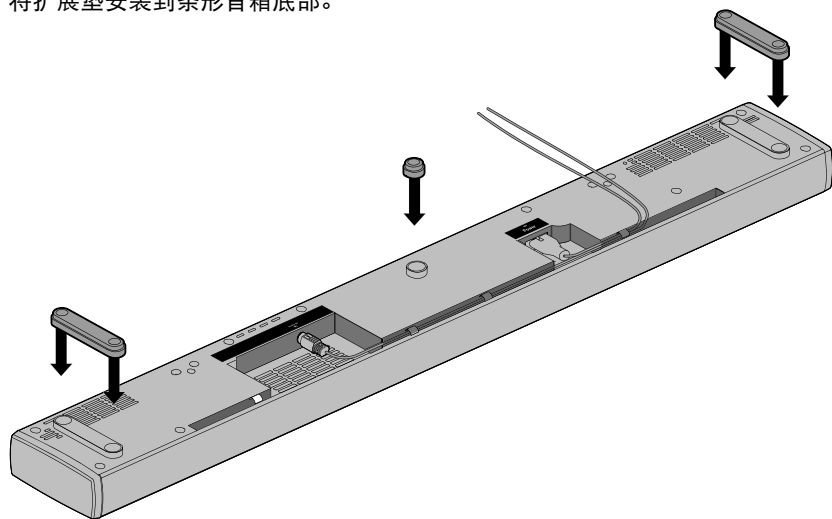

3. 然后将条形音箱正立放置。

墙式安装条形音箱

您可以在墙壁上安装条形音箱。要购买 WB-135 壁挂安装套件，请联系您当地的 Bose 经销商或访问 www.Bose.com

小心：不要使用任何其他硬件安装条形音箱。

连接条形音箱至电源

1. 将电源线插入条形音箱上的 Power (电源) 连接器。

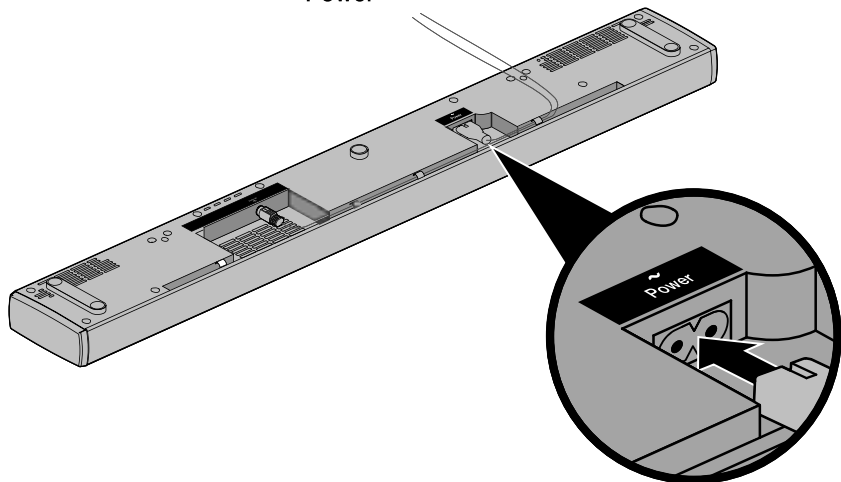

2. 将电源线插头插入交流 (电源) 插座中。

连接控制台至电源

1. 将电源线插入控制台上的 Power (电源) ~ 连接器。

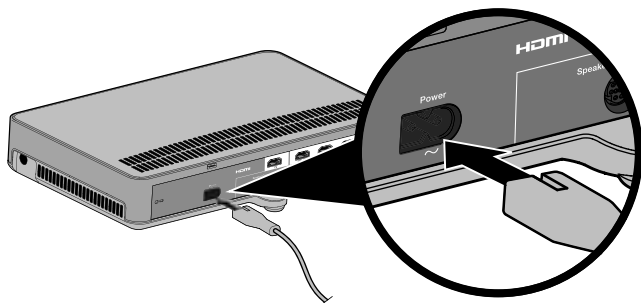

2. 将电源线插头插入交流 (电源) 插座中。

启动系统

装入遥控器电池

1. 滑动打开遥控器背面的电池舱盖。

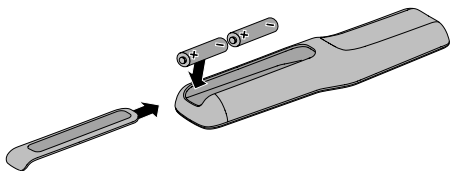

2. 装入提供的两节 AA (IEC-LR6) 1.5V 电池。电池的 +、- 符号应与电池舱内的 +、- 标记保持一致。
3. 滑上电池舱盖，确保卡到位。

开启系统

按遥控器上的 。

控制台开启。

首次开启时显示屏默认显示 **CBL SAT (有线卫星)**。否则，显示屏默认显示您上次使用的音频源。

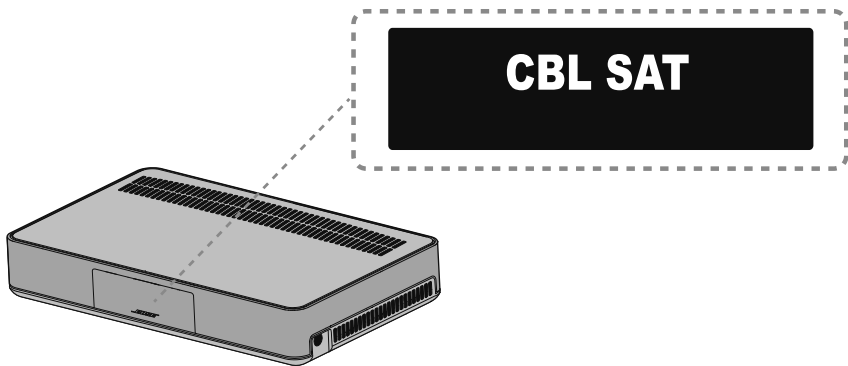

注意：系统空闲 16 分钟后会关闭。可以使用系统菜单禁用 AUTO OFF（请参见第 27 页）。

检查声音

1. 打开电视。
2. 如果您使用的是接线盒/机顶盒或其他辅助信号源，打开此信号源。
提示：如果是辅助信号源连接电视，选择相应的电视输出。可能需要使用其他遥控器。
3. 开启系统。
4. 按相应信号源按钮。
5. 检查声音是否是从条形音箱中传出。
注意：如果条形音箱没有发出声音，请见第 30 页上的“故障诊断”。
6. 按下遥控器上的 。检查确认电视扬声器未发出声音。
注意：如果听到电视扬声器中传出声音，请见第 30 页上的“故障诊断”。

更改控制台显示的语言

使用遥控器更改控制台上的语言。

1. 开启系统。
2. 按下遥控器上的 。
3. 按下  直到 **10 LANGUAGE**  显示在显示屏上。

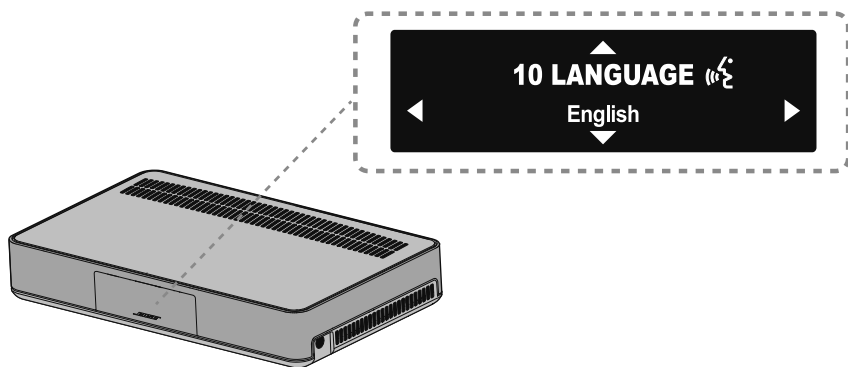

4. 按下  和  选择语言。
5. 按 。

提示：如果选择的语言错误，在菜单中查找  图标。

完成设置





运行 ADAPTiQ® 音场调校

ADAPTiQ 音场调校通过进行五次音频测量来根据您收听区域的音响效果定制系统声音。要执行音场调校，需要让房间安静 10 分钟。

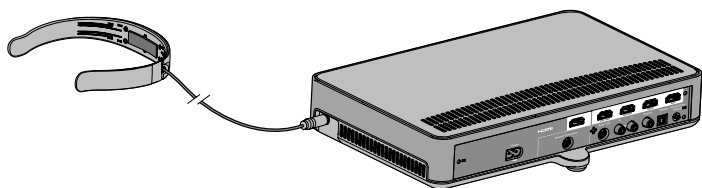
1. 将 ADAPTiQ 耳机置于头上。

在 ADAPTiQ 音场调校期间，头戴式耳机上的麦克风会测量房间的音响特性，以确定最佳音质。



2. 将 ADAPTiQ 头戴式耳机连接线插入控制台上的  连接器。
3. 按下遥控器上的 。
4. 按下  直到 **14 ADAPTiQ** 显示在显示屏上。
5. 按 。
6. 按照语音提示操作，直到系统完成这个过程。

注意：如果您听到错误消息提示音且无法完成 ADAPTiQ 音频校准，请参见第 32 页。

7. 将 ADAPTiQ 耳机从控制台上拔下，存放在安全的地方。

注意：如果移动了系统或任何家具，再次运行 ADAPTiQ 以确保最佳的音质。

遥控器按钮

使用遥控器控制连接到系统的信号源、调整系统音量、更改频道、使用播放功能、启用接线盒/机顶盒功能并导航系统菜单。

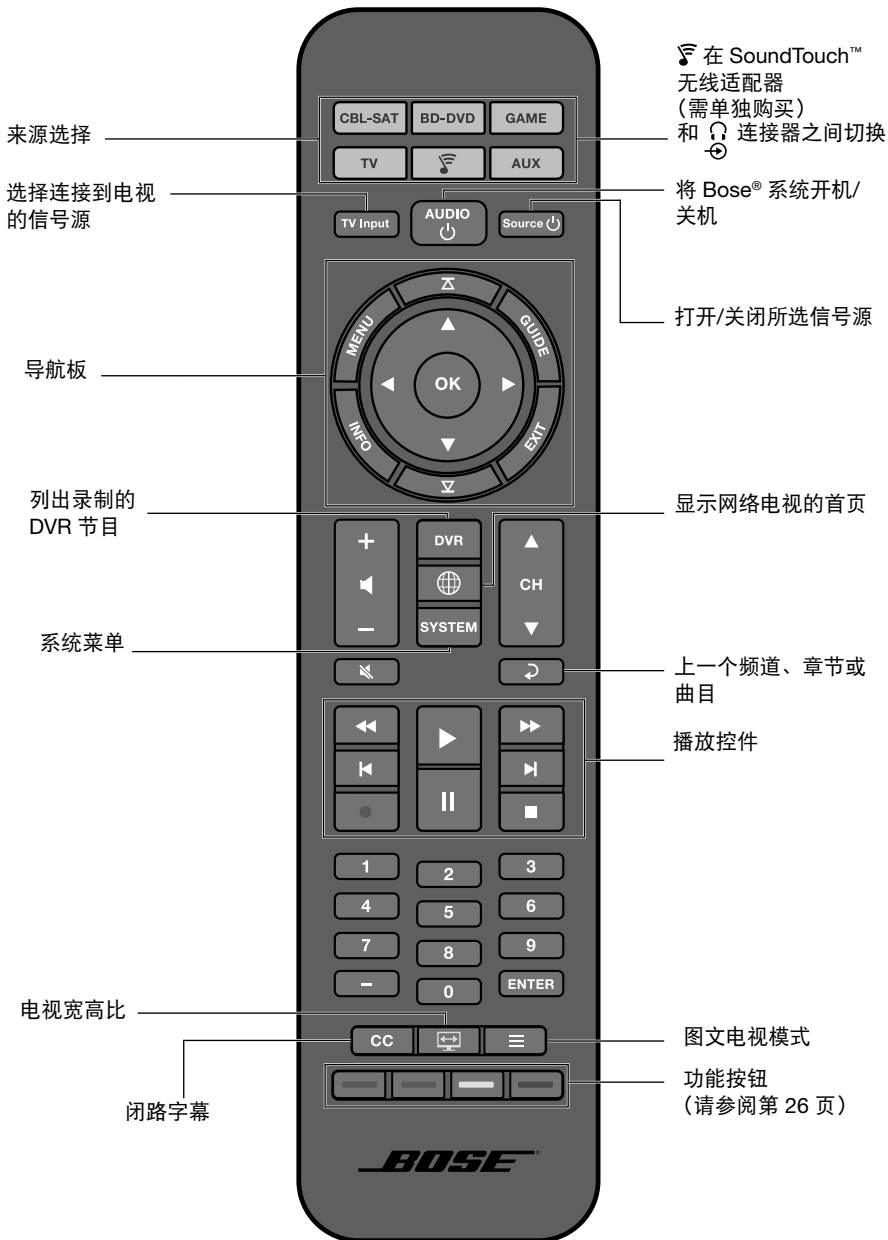

使用系统

对通用遥控器编程

您可以使用遥控器来控制电视、接线盒/机顶盒、DVD 或 Blu-ray Disc™ 播放器、游戏系统、DVR 或其它辅助信号源。

消费类电子产品控制

本系统支持消费类电子产品控制 (CEC)。CEC 让您控制多个 HDMI™ 连接的信号源，无需编程遥控器。您可以使用系统菜单打开/关闭 CEC (请见第 27 页)。

您的信号源可能支持 CEC，但所指名称可能不同。请参阅信号源的用户指南，了解详细信息。

CEC 控制连接到 HDMI 连接器的信号源。

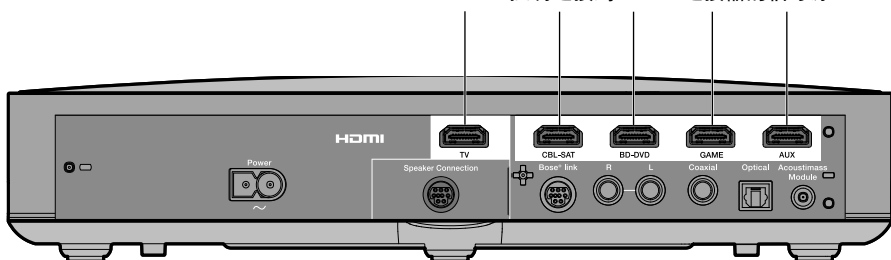

提示：您可能需要使用信号源的系统菜单以启用 CEC。请参阅信号源的用户指南，了解详细信息。

测试 HDMI™ 连接的信号源的 CEC

使用遥控器测试您的信号源是否支持 CEC。

注意：HDMI 连接的信号源可能不支持 CEC。请参阅信号源的用户指南，了解详细信息。

1. 关闭 Bose® 系统。
2. 准备好您的信号源：
 - 如果在测试电视，关闭电视。
 - 如果在测试其他信号源，关闭该信号源。打开电视。
3. 按下要测试的信号源的按钮。



信号源按钮闪光。信号源和系统均打开。

4. 要确保信号源与遥控器工作正常，按与信号源的功能对应的各个按钮。
如果信号源未执行其中的一个功能，编程遥控器（请见第 24 页）。

使用系统

编程遥控器来控制信号源

如果您的信号源不支持 CEC，您可以使用信号源品牌的四位代码编程通用遥控器。

查找代码

遥控器适用于多种品牌的电视、接线盒/机顶盒、DVD 或 Blu-ray Disc™ 播放器、游戏系统、DVR 以及其他辅助信号源。

1. 打开信号源电源。
2. 在《通用遥控器设备代码》手册（已提供）中查找信号源的品牌代码。

输入代码

输入信号源品牌的四位代码以编程遥控器。

1. 在遥控器上按住相应的信号源按钮，直到六个信号源按钮闪烁，然后释放。

例如，要进行编程以遥控您的电视，按住 。

仅相应的信号源按钮闪烁。

2. 在数字键盘上，输入声源的品牌代码。

注意：如果六个按钮全部闪烁三次，则表明您输入的代码无效。重复第 1 步和第 2 步。

测试代码

输入代码后，检测信号源代码的基本功能。如果信号源无反应，则使用遥控器代码扫描仪尝试新的代码。

1. 按下音量按钮上的 +。
2. 测试信号源的基本功能：
 - **电视：**按下频道按钮。按 。显示设置菜单。按下 ◀ 和 ▶ 进行导航。
 - **接线盒/机顶盒：**按下 。显示编程向导。按下 ◀ 和 ▶ 进行导航。
 - **DVD 或 Blu-ray Disc™ 播放器：**按下 。显示设置菜单。按下 ◀ 和 ▶ 进行导航。
 - **游戏系统：**按下 ◀ 和 ▶ 可以浏览菜单。

注意：如果信号源对于基本功能无反应，则重复步骤 1 和 2。如果所有六个按钮闪烁三次，则表示已尝试了您声源的所有代码。

3. 按  退出编程并保存设置。

注意：您的声源可能与通用遥控器不兼容。请参阅信号源的用户指南，了解详细信息。

来源选择

您可以通过按遥控器上的相应信号源按钮在不同信号源之间切换。开始切换前，请设定遥控器以控制信号源（请参阅第 24 页）。

选择与 Bose® 系统相连的信号源

如果信号源已与控制台相连，并且不使用 CEC，请按以下步骤将控制台设置为相应模式，并开启信号源。

1. 开启系统。
2. 按下要控制的信号源的按钮。
信号源按钮闪光。
3. 按 。
信号源打开。

选择连接到电视的信号源

如果信号源连接到电视，请按照以下步骤选择相应的电视输入。

1. 打开系统、电视和相应的信号源。
2. 按下  选择电视上的正确输入。

您可能需要按  多次才能为信号源选择相应的电视输入。

在部分电视上， 会显示一个菜单。使用遥控器可选择正确的电视输入并关闭此菜单。

通用信号源按钮和控制台连接器

遥控器上的信号源按钮与控制台后部的连接器对应。例如， 对应 **BD-DVD** HDMI 连接器。

信号源按钮控制连接到相应连接器的任何信号源。如果有辅助的 DVD 或 Blu-ray Disc™ 播放器并将其连接至 **CBL-SAT** 连接器，可以进行编程以控制 。

如果使用光纤、同轴或模拟连接器，必须为相应的信号源设置输入。可以使用系统菜单访问这些设置（请参见第 27 页）。

使用系统

调整音量

在遥控器上：

- 按下 + 可提高音量。
- 按下 - 可降低音量。
- 按下  可使音频静音或取消静音。

注意：如果听到电视中发出声音，请见第 30 页上的“故障诊断”。

功能按钮

遥控器上的红色、绿色、黄色和蓝色按钮与接线盒/机顶盒上相应颜色编码的功能按钮或图文功能对应。

- 接线盒/机顶盒：参阅接线盒/机顶盒用户指南。
- 图文电视功能：与图文电视显示器上的彩色页码、标题或快捷方式相应。

编程非 Bose 遥控器

您可编程非 Bose 遥控器，如您的接线盒/机顶盒遥控器，使其可控制系统。有关说明，请参阅非 Bose 遥控器的用户指南或有线/卫星电视盒网站。



编程后，可使用非 Bose 遥控器控制电源开关和音量等基本功能。

了解显示屏上的信息

通过控制台前端的显示器可以访问系统菜单，其会显示系统信息和图标。

使用系统菜单

使用系统菜单调节音频音量、打开/关闭功能（例如 AUTO OFF）、更改语言、设置特定信号源的同轴、模拟和光纤输入、运行 ADAPTIQ®、将 Acoustimass® 低音箱与控制台配对或对系统进行出厂重置。

1. 按遥控器上的 。
2. 按 ▲ 和 ▼ 滚动系统菜单。
3. 按 ◀ 和 ▶ 调整设置。
4. 按 。

显示器	系统状态
1 音频压缩	<p>关闭：（默认值）不改变音轨。</p> <p>增强对话：在低音量设置上增加对话和声音效果的音量，同时在高音量设置上提供充分的音频效果。</p> <p>智能音量：缩小电影声道中的音量范围，以使爆发高音与轻柔声音之间的差异不是特别明显。</p> <p>注意：使用 SoundTouch™ 无线适配器或连接到  连接器的其他设备时，加强对话和智能音量功能不可用。</p>
2 音频/视频同步	调整音频延迟使其与视频同步。
3 HDMI-CEC	<p>On（打开）：（默认值）启用 CEC（请参阅第 22 页）。</p> <p>关闭：禁用 CEC。</p>
4 自动关闭	<p>启用：（默认设置）系统空闲 16 分钟后会关闭（系统没有发出声音）。</p> <p>禁用：该系统将不会自动关机。</p>
5 侧辅助	<p>音频输入：（默认设置）为  连接器设置辅助信号源。</p> <p>耳机：将  连接器设置为耳机输入。</p> <p>注意：如果设置为耳机输入并且有线缆连接，条形音箱将静音。不使用时请断开耳机。</p>
6 低音音量	调节低音水平。
7 高音音量	调节高音水平。
8 中音音量	增加或减少电影和电视中对话的音量。

从显示屏获取系统信息

显示器	系统状态
9 环绕声音量	不可用。
10 语言 	更改控制台和 ADAPTiQ® 上的语言。
11 设置光纤输入	将光纤连接器设为 Auto/TV (默认设置)、CBL SAT、BD DVD、GAME 或 AUX 信号源。
12 设置同轴输入	将同轴连接器设为 Auto/TV (默认设置)、CBL SAT、BD DVD、GAME 或 AUX 信号源。
13 设置模拟输入	将模拟连接器设为 Auto/TV (默认设置)、CBL SAT、BD DVD、GAME 或 AUX 信号源。
14 ADAPTiQ	启动 ADAPTiQ 音场调校过程。
15 为 ACOUSTIMASS 配对	重新连接 Acoustimass® 低音箱至系统。
16 恢复出厂设置	将系统菜单和 ADAPTiQ 设置为出厂设置。

错误消息



显示器	系统状态
错误 未找到 Acoustimass	Acoustimass® 低音箱未连接控制台。
错误 未找到条形音箱	条形音箱未连接控制台。
<SOURCE> 无信号	信号源未连接到控制台，或信号源已连接到控制台但电源关闭。
SIDE AUX 无连接	信号源没有连接到控制台上的  连接器。
错误 致电 Bose	致电 Bose® 客户服务处。请参阅包装箱内的联系方式列表。

Acoustimass 低音箱状态指示灯

Acoustimass 低音箱后部的状态指示灯提供有关系统活动的信息。

指示灯活动	Acoustimass 音箱状态
琥珀色	已连接到控制台。
闪烁的琥珀色	与控制台的连接已断开。
慢速闪烁琥珀色	可以无线连接至控制台。
红色	系统错误。

故障诊断

问题	措施
无电源	<ul style="list-style-type: none">• 固定 Acoustimass® 低音箱、条形音箱和控制台的电源线。• 重新将 Acoustimass 低音箱、条形音箱和控制台的电源线牢固插入交流（市电）插座中。• 使用遥控器开启系统。• 为系统进行出厂重置（请见第 32 页）。
没有声音	<ul style="list-style-type: none">• 将系统静音。• 增大音量。• 将 Acoustimass 低音箱、条形音箱和控制台的电源线插入通电的交流（市电）插座中。• 将扬声器线缆插入 Speaker Connection 连接器，而非 Bose® Link 连接器。• 将 HDMI™ 连接线插入电视上标示为 ARC 或 Audio Return Channel（音频回传通道） 的连接器。如果电视没有 HDMI ARC 连接器，使用 HDMI 线之外的辅助视频线（请见第 13 页）。• 如果使用辅助音频线，将该线缆插入电视上标有 Output 或 OUT 的连接器，不要插入 Input 或 IN 连接器。• 固定条形音箱、电视和已连接信号源的所有线缆连接。• 如果信号源连接到电视，选择正确的电视输入（请见第 25 页）。• 不使用时断开耳机。• 如果通过  连接器连接信号源，使用系统菜单启用 Audio in（音频输入）（请见第 27 页）。• 如果耳机连接到  连接器，使用系统菜单启用 Headphones（耳机）（请见第 27 页）。• 如果看到错误信息 Cannot find Acoustimass（未找到 Acoustimass），将 Acoustimass 低音箱与控制台配对（请见第 31 页）。• 为系统进行出厂重置（请见第 32 页）。
声音来自电视扬声器	<ul style="list-style-type: none">• 将 HDMI 线缆插入电视上标有 ARC 或 Audio Return Channel（音频回传通道） 的连接器（如有）。• 关闭电视机扬声器（请参阅电视用户指南）。• 将电视音量降到最低。
遥控器不稳定或失灵	<ul style="list-style-type: none">• 电池的 +、- 符号应与电池舱内的 +、- 标记保持一致（请见第 18 页）。• 更换电池（请见第 18 页）。• 按遥控器上的按钮，查看相应的信号源按钮是否闪烁。• 如果使用 CEC：<ul style="list-style-type: none">- 将遥控器指向控制台。- 编程控制器来控制信号源（请见第 24 页）。• 如果编程遥控器来控制信号源：<ul style="list-style-type: none">- 将遥控器指向相应的信号源。- 确保已输入信号源品牌的正确代码。- 用其他代码编程遥控器（请见第 24 页）。

问题	措施
音质差或失真	<ul style="list-style-type: none"> 取下系统上的所有保护膜。 固定条形音箱、电视和已连接信号源的所有线缆连接。 如果看到错误消息 Cannot find Acoustimass (未找到 Acoustimass) : <ul style="list-style-type: none"> 插入 Acoustimass® 低音箱。 将 Acoustimass 低音箱与控制台配对 (请见“如果控制台无法找到 Acoustimass® 低音箱”)。 如果使用模拟或  连接器, 降低信号源上的音量。 为系统进行出厂重置 (请见第 32 页) 并运行 ADAPTIQ® 音场调校 (请见第 20 页)。
间歇性声音	<ul style="list-style-type: none"> 固定条形音箱、电视和已连接信号源的所有线缆连接。 移动系统以远离可能的干扰, 如无线路由器、无绳电话、电视、微波炉等。

如果控制台无法找到 Acoustimass® 低音箱

Acoustimass 低音箱和控制台在出厂时已配对。但是, 如果在显示器上看到错误消息 **Cannot find Acoustimass (未找到 Acoustimass)**, 执行此配对流程。

1. 拔下 Acoustimass 低音箱。
2. 按下遥控器上的 。
3. 按  直到 **15 PAIR ACOUSTIMASS** 显示在显示屏上。
4. 按 。

Plug in Acoustimass (插入 Acoustimass) 显示在显示屏上。

5. 将交流电源线插头插入一个交流 (电源) 插座中。

Acoustimass 低音箱连接到控制台后, **Pairing complete (配对完成)** 显示在显示屏上。

ADAPTiQ® 音频校准错误消息

听以下错误消息的语音提示：

错误消息	问题	措施
1	ADAPTiQ 耳机上的麦克风无法检测声音。	<ul style="list-style-type: none">• 固定所有扬声器线缆。• 确保 ADAPTiQ 耳机上方打开的麦克风没有被堵塞。• 您的 ADAPTiQ 耳机可能被损坏。致电 Bose® 客户服务替换零件。请参阅包装箱内的联系方式列表。
2	房间内太吵闹。	在房间内安静时重启 ADAPTiQ 音频校准。
3	ADAPTiQ 耳机距离扬声器太近。	将 ADAPTiQ 耳机远离扬声器。
4	听音位置之前相距太近。	从之前的听音位置移开 1 - 2 英尺 (3 - 6 米)。
5	ADAPTiQ 耳机因移动而无法使用。	头部请保持不动。

解决问题后，您必须重启 ADAPTiQ 音频校准（请参见第 20 页）。

如果您听到不同的错误消息提示，请致电 Bose 客户服务咨询更多的指导意见。请参阅包装箱内的联系方式列表。

为系统进行出厂重置

要进行故障诊断，将系统菜单和 ADAPTiQ® 重置为出厂设置。

1. 按下遥控器上的 。
2. 按 ▼ 直到 **16 FACTORY RESET** 显示在显示屏上。
3. 按 5。
系统重置。
4. 运行 ADAPTiQ 音场校准（请见第 20 页）。

重置遥控器上的信号源按钮

如果遥控器上的信号源按钮出现问题，将其重置为出厂设置。

执行此程序后，信号源按钮处于 CEC 模式。

1. 在遥控器上按住相应的信号源按钮，直到六个信号源按钮发光，然后释放。
仅相应的信号源按钮发光。
2. 在数字键盘上，输入 **0140**。

Acoustimass® 低音箱上的维修连接器

维修和数据连接器仅供服务使用。不要在这些连接器中插入任何线缆。

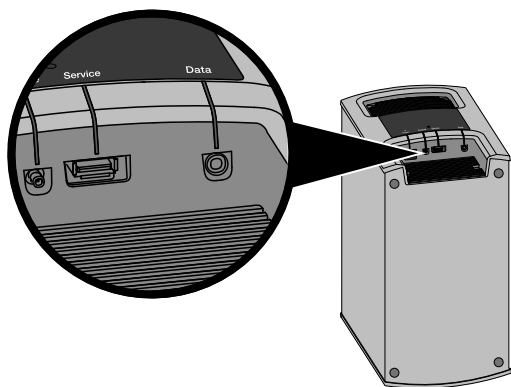

维护与保养

清洁

- 使用干燥的软布清洁系统表面。
- 请勿在系统附近使用喷雾剂。请勿使用任何溶剂、化学品或含酒精、氨水、研磨剂的清洁剂。
- 切勿让液体进入任何开口。

客户服务处

如需其他帮助，联系 Bose® 客户服务。请参阅包装箱内的联系方式列表。

有限质保

系统受有限担保保护。包装箱中随附的产品登记卡上提供了有限质保的详细内容。有关如何登记的说明，请参见产品注册卡。未进行注册并不影响您的有限质保权利。

本产品的质保信息并不适用于澳大利亚和新西兰。请访问 www.Bose.com.au/warranty 或 www.Bose.co.nz/warranty 网站，了解澳大利亚和新西兰适用的质保信息。

技术信息

Acoustimass® 低音箱

额定功率：100-240V \sim 50/60 Hz 150W

控制台

额定功率：100-240V \sim 50/60 Hz 60W

条形音箱

额定功率：100-240V \sim 50/60 Hz 60W

重要安全資訊

請仔細閱讀本使用者指南，並將其保存以供日後參考。



等邊三角形內的箭頭狀電閃標誌警示使用者：系統外殼內存在未絕緣的危險電壓，它可能足以構成電擊危險。



等邊三角形內的感歎號標誌警示使用者：本使用者指南中有相應的重要操作和維護說明。



警告：

- 為減少著火或電擊的危險，請勿使本產品受淋或受潮。
- 本產品不得受液體淋濺或噴灑，不得將裝有液體的物體（如花瓶等）置於本產品上或本產品附近。如同任何電子產品，謹防將液體濺入本產品的任何部分。使其接觸液體可能會造成故障和/或火災。
- 只能使用 AA (IEC LR06) 鹼性電池更換。
- 請勿將明火火源（如点燃的蠟燭）置於本產品上或靠近本產品。



小心：

- 未經授權切勿更改產品；否則可能會影響安全性、合規性、系統效能，並可能使保修失效。
- 長時間高音量收聽音樂可能會造成聽力損傷。使用耳機，尤其是時間較長時，應避免音量過高。



警告：

包含小部件，可能導致窒息危險。不適合 3 歲以下的兒童使用。



警告：

本產品含有磁性材料。如果懷疑此產品會影響植入醫療設備的運行，請諮詢醫生。

備註：

- 本產品的標誌位於控制台底部。
- 如果將電源插頭或裝置聯結器作為斷路裝置，則此類斷路裝置應保持可以隨時恢復工作狀態。
- 必須在室內使用本產品。在室外、旅遊汽車或船舶上使用本產品均不符合本產品的設計或測試初衷。
- 本系統隨附的揚聲器線纜和連接線不可用於入牆式安裝。請根據當地建築法規選擇正確的入牆式安裝線纜和連接線。



Bose Corporation 在此聲明本產品嚴格遵守 1999/5/EC 指令和其他所有適用於歐盟指令要求中的基本要求和相關規定。您可以從以下位置找到完整的符合聲明：
www.Bose.com/compliance

重要安全性指示

1. 閱讀這些指示。
2. 保留這些指示。
3. 注意所有警告。
4. 請遵守所有指示。
5. 不要在水邊使用此裝置。
6. 只能用乾布清潔。
7. 請勿堵塞任何通風口。請按照製造商的說明安裝。
8. 請勿在熱源附近安裝，如暖氣片、熱調節裝置、火爐或可發熱的其他裝置（包括擴音器）。
9. 防止踩踏或擠壓電源或電源線，尤其是插頭、電源插座以及設備上的出口位置。
10. 只能使用製造商指定的附件/配件。
11. 在雷雨天氣或者如果長時間不使用，請拔下裝置插頭。
12. 請向合格的維修人員諮詢。如果本設備在任何方面受到損壞均需進行維修，例如電源或電源線受損；液體滲入或物體落入設備內；設備受淋或受潮；不能正常工作或跌落。

備註：本設備已經過測試，符合 FCC 規則第 15 部分有關 B 類數位裝置的各項限制。這些限制性規定旨在防範安裝在住宅中的裝置產生有害干擾。本裝置產生、使用並可能輻射無線電頻率能量，如果不按照指示安裝和使用，則可能會對無線電通訊造成有害干擾。然而，按照指示安裝並不能保證某些安裝不會發生干擾。如果本設備確實對無線電或電視接收造成有害干擾（可透過關閉和打開本設備來確定），使用者可嘗試採取以下一種或多種措施來糾正干擾：

- 調整接收天線的方向或位置。
- 增大本裝置和接收器的間距。
- 將本裝置和接收器電源線插入不同線路上的插座中。
- 請諮詢經銷商或有經驗的無線電/電視技術人員以獲得幫助。

未經 Bose Corporation 明確批准，擅自變更或修改本裝置會使使用者運行本裝置的權利失效。

本裝置符合 FCC 規則第 15 部分規定和加拿大工業免許可證 RSS 標準。本裝置的工作情況可能出現下列兩種情形：(1) 本裝置不會造成有害干擾 (2) 本裝置必須承受任何接收到的干擾，包括造成裝置工作不正常的干擾。

此 B 類數位裝置符合加拿大 ICES-003 規範。

CAN ICES-3 (B)/NMB-3(B)

本裝置符合為公眾闡明的 FCC 和加拿大工業 RF 輻射限制。不能與其他天線或發射器位於同一地點或與這些設備一起使用。

使用者手冊中應註明，本產品適用的溫度範圍為 32°F (0°C) 至 113°F (45°C)。



此標誌表示本產品不得作為生活垃圾丟棄，必須送至相關回收部門迴圈利用。適當的處理和回收有助於保護自然資源、人類健康以及自然環境。想了解更多有關本產品和回收的資訊，請與當地民政部門、處理服務部或購買本產品的商店聯絡。

重要安全資訊

有毒或有害物質或元素的名稱及成分

零件名稱	有毒或有害物質或元素					
	鉛 (Pb)	汞 (Hg)	鎘 (Cd)	六價鉻 (CR(VI))	多溴化聯苯 (PBB)	多溴二苯醚 (PBDE)
列印電路板	X	0	0	0	0	0
金屬零件	X	0	0	0	0	0
塑膠零件	0	0	0	0	0	0
揚聲器	X	0	0	0	0	0
線纜	X	0	0	0	0	0

O：表示此零件中所有同類物質包含的有毒或有害物質低於 SJ/T 11363-2006 中的限定要求。

X：表示此零件使用的同類物質中至少有一種包含的有毒或有害物質高於 SJ/T 11363-2006 中的限定要求。

請填寫以下內容，留作記錄：

Acoustimass® 低音箱的連接器面板和遙控器的包裝上標有序號。

低音箱序號：_____

遙控器序號：_____

控制台序號：_____

條形音箱序號：_____

購買日期：_____

建議您將發票和本擁有者指南保存在一起。

Blu-ray Disc™ 和 Blu-ray™ 是 Blu-ray Disc Association 的商標。

HDMI、HDMI High-Definition Multimedia Interface 和 HDMI 徽標是 HDMI Licensing, LLC 在美國及其他國家/地區的商標或註冊商標。

 經 Dolby Laboratories 授權製造。Dolby 和雙 D 符號是 Dolby Laboratories 的商標。

 關於 DTS 專利的資訊，請見 <http://patents.dts.com>。根據 DTS Licensing Limited 授權製造。DTS 和 & DTS 都是註冊商標。DTS Digital Surround 是 DTS, Inc. 的商標。© DTS, Inc. 保留所有權利。

SoundTouch 和無線符號設計是 Bose Corporation 在美國和其他國家的註冊商標。

Wi-Fi 是 Wi-Fi Alliance 的註冊商標。

©2014 Bose Corporation。未經事先書面許可，不得複製、修改、發行或以其他方式使用本資料的任何部分。

簡介

關於 CineMate® 130 家庭影院系統.....	7
系統功能.....	7
Bose® 的 SoundTouch™ 簡介.....	7
打開系統包裝.....	8
佈局原則.....	9
系統佈局示例.....	9

設定 Acoustimass® 低音箱

將塑膠墊安裝到 Acoustimass 低音箱.....	10
將 Acoustimass 低音箱連接電源.....	11

設定控制台

連接控制台與電視的 HDMI™ ARC 連接器.....	12
沒有 HDMI™ ARC 連接器的電視.....	13
輔助連接需要以下組態.....	13
連接控制台至其他信號源.....	13
連接與 HDMI™ 不相容的信號源.....	14
純音訊源.....	14

設定條形音箱

連接條形音箱.....	15
將可選的擴展墊安裝到條形音箱.....	16
牆式安裝條形音箱.....	16

將系統連接到電源

將條形音箱連接到電源.....	17
將控制台連接到電源.....	17

啟動系統

裝入遙控器電池.....	18
開啟系統.....	18

完成設定

檢查聲音.....	19
更改控制台顯示的語言.....	19
執行 ADAPTiQ® 音場校正.....	20

目錄

使用系統

遙控器按鈕.....	21
對通用遙控器編程.....	22
消費類電子產品控制.....	22
測試 HDMI™ 連接的信號源的 CEC.....	23
程式設計遙控器來控制信號源.....	24
來源選擇.....	25
選擇與 Bose® 系統相連的信號源.....	25
選擇連接到電視的信號源.....	25
通用信號源按鈕和控制台連接器.....	25
調整音量.....	26
功能按鈕.....	26
編程非 Bose 遙控器.....	26

從顯示器獲取系統資訊

了解顯示幕上的資訊.....	27
使用系統功能表.....	27
錯誤消息.....	29
Acoustimass 低音箱狀態指示燈.....	29

維護與保養

疑難排解.....	30
如果控制台無法找到 Acoustimass® 低音箱.....	31
ADAPTiQ® 音訊校準錯誤消息.....	32
為系統進行出廠重設.....	32
重設遙控器上的信號源按鈕.....	33
Acoustimass® 低音箱上的維修連接器.....	33
清潔.....	34
客戶服務處.....	34
有限質保.....	34
技術資訊.....	34

關於 CineMate® 130 家庭影院系統

CineMate 130 系統通過一個輕薄的條形音箱傳遞震撼、細膩的聲音。

系統功能

- 先進的 Bose 音訊處理提供自然、逼真的聲音。
- ADAPTIQ® 音場校正優化音質。
- 顯示器可存取系統設定和資訊。
- HDMI™ 連接易於安裝並可保證所連接信號源的音訊實現高品質。
- 支援消費類電子產品控制 (CEC)。
- 可程式化通用遙控器可以控制您的電視、接線盒/機上盒和其他連接的信號源。
- 隱藏的無線 Acoustimass® 低音箱可實現震撼的低音效果。
- 條形音箱可以安裝在牆壁上（套件需另行購買）。
- 支援 SoundTouch™ 無線配接器（需另行購買）。

Bose® 的 SoundTouch™ 簡介

使用 SoundTouch™ 無線配接器（需另行購買），您可以傳輸 Internet 無線電台、音樂服務（如適用）和音樂庫。如果家裡有 Wi-Fi®，您就可以在任何一個房間內享受自己喜愛的音樂。

主要優勢

- 享受以無線方式存取 Internet 無線電台、音樂服務和音樂庫。
- 使用個性化預設輕鬆地傳輸自己喜歡的音樂。
- 使用現有的 Wi-Fi® 網路。
- 免費提供適於電腦、智慧型手機或平板電腦的 SoundTouch™ 應用程式，具有更多功能強大的控制。
- 可隨時而便捷地增加其他系統以獲得多房間收聽體驗。
- 多樣化的 Bose 音訊系統使您可為任何房間選取適合的解決方案。

簡介

打開系統包裝

小心地拆開包裝箱並確認是否含有以下部件：

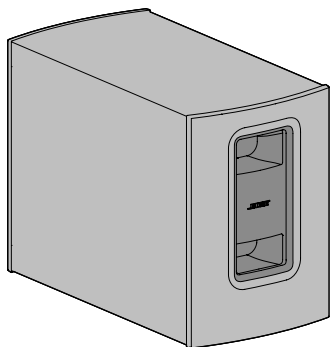

Acoustimass® 低音箱

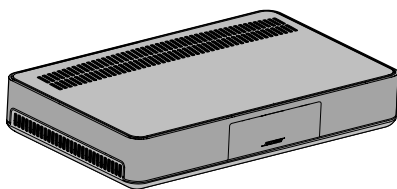

控制台

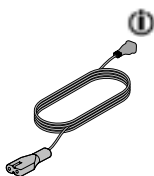

Acoustimass

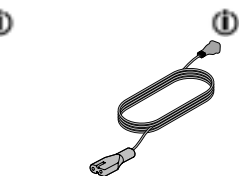

電源線 控制台電源線

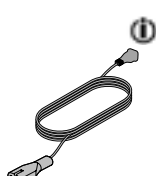

條形音箱電源線

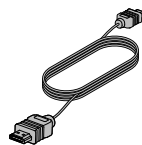

HDMI™ 連接線

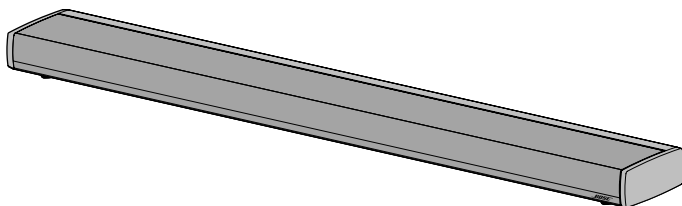

條形音箱



揚聲器連接線

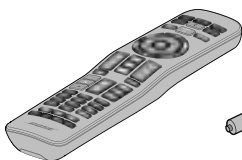

通用遙控器

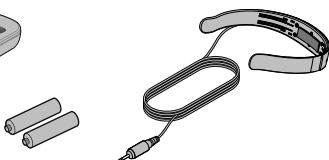

ADAPTIQ® 頭戴式耳機



橡膠墊

 隨附有適合您所在地區的電源線。

備註：如果系統部分損壞，請勿使用。請立即聯絡 Bose® 授權經銷商，或聯絡 Bose 客戶服務處。請參閱包裝箱內的連絡方式清單。

佈局原則

為了避免無線干擾，使其他無線裝置遠離系統。將系統放置在金屬櫃以外並遠離金屬櫃。遠離其他音訊/視訊元件，並遠離直接熱源。

Acoustimass® 低音箱	<ul style="list-style-type: none"> 將 Acoustimass 低音箱的橡膠墊著地，沿電視所在的牆面放置，或沿房間前三分之一部分的任何牆面放置。 選擇穩定、平坦的表面。振動會導致 Acoustimass 低音箱移動，在光滑表面（大理石、玻璃或高度拋光的木材）上，這種情況特別突出。 確保附近有交流（市電）插座。
條形音箱	<ul style="list-style-type: none"> 將條形音箱放到電視前。 切勿將條形音箱放到櫃子內。 確保附近有交流（市電）插座。
控制台	<ul style="list-style-type: none"> 將控制台放在電視的附近。但不要將電視放在控制台上。 確保附近有交流（市電）插座。
SoundTouch™ 無線適配器 （另售）。	<ul style="list-style-type: none"> 將 SoundTouch™ 無線適配器置於距離控制台 1–6 英尺（0.3–1.8 米）之內的位置。 如果您有 SoundTouch™ 無線配接器，即可開始設定。請參閱 SoundTouch™ 無線配接器的使用者指南，了解詳細資訊。 <p>備註：除非 SoundTouch™ 應用程式提示您將配接器與控制台連接，否則不要連接。</p>

系統佈局示例

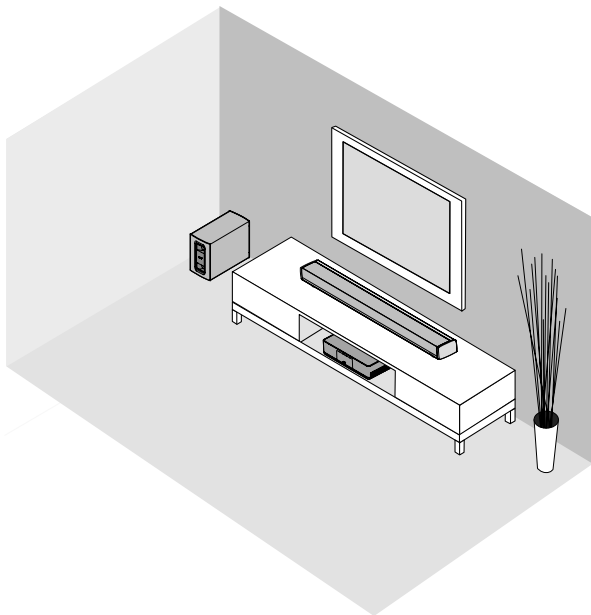

設定 Acoustimass® 低音箱

將塑膠墊安裝到 Acoustimass 低音箱

將塑膠墊安裝到 Acoustimass 低音箱以保護地板不受磨損。

1. 將 Acoustimass 低音箱倒置在一個柔軟的表面上，以避免其損壞。
2. 將塑膠墊安裝到 Acoustimass 低音箱底部。

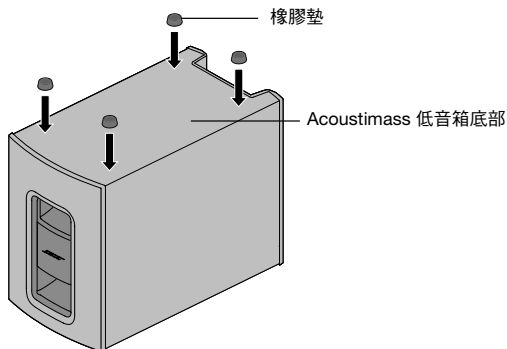

3. 然後將 Acoustimass 低音箱正立放置。

小心：在使用時不要將 Acoustimass 低音箱躺放、側放、倒放。

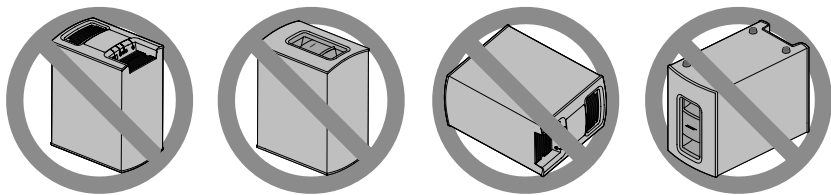

4. 揭下所有保護膜。如果未移除，可能會影響聲音效果。

將 Acoustimass 低音箱連接電源

1. 將電源線連接到 Acoustimass 低音箱的 Power 連接器中。

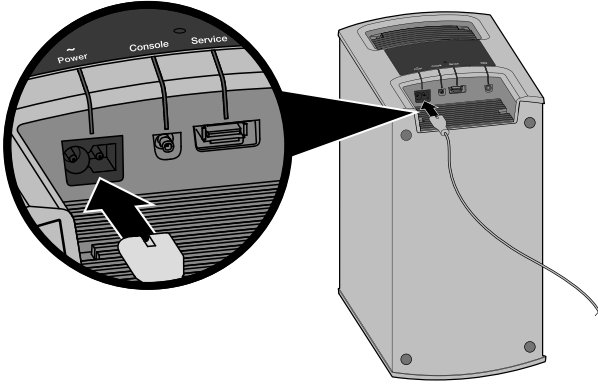

2. 將電源線插入交流（市電）插座中。

設定控制台

連接控制台與電視的 HDMI™ ARC 連接器

用 Bose® HDMI 線纜連接控制台與電視。

1. 斷開 HDMI 連接的例如接線盒/機上盒、DVD 或 Blu-ray Disc™ 播放機或遊戲系統等信號源與電視的連接。
2. 將 Bose® HDMI 線纜的一端插入控制台上的 **TV** 連接器中。

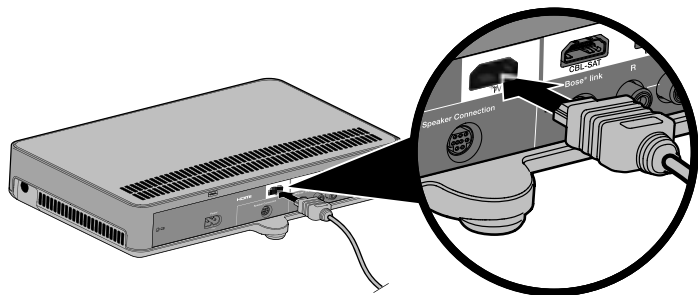

3. 將 HDMI 線纜的另一端插入電視的 **HDMI** 連接器。

備註：如果可用，使用標有 **ARC** 或 **Audio Return Channel** 的電視 HDMI 連接器。如果您的電視沒有 HDMI ARC 連接器，請參閱第 13 頁。

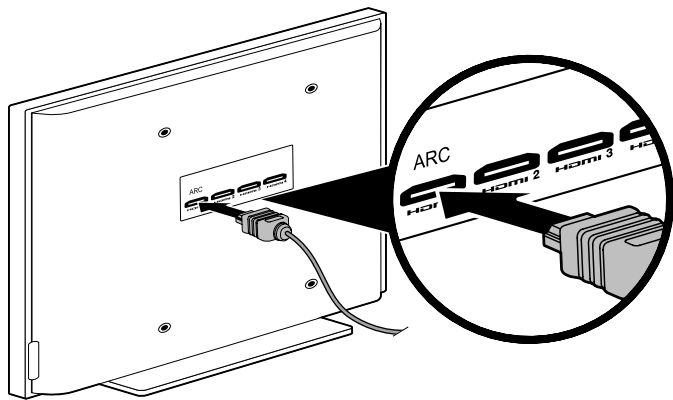

沒有 HDMI™ ARC 連接器的電視

如果您的電視沒有 HDMI ARC 連接器，可能需要用光纖、同軸或類比立體聲音訊線纜輔助連接到控制台。如果沒有此輔助連接，將無法聽到從 Bose® 系統發出的聲音。

輔助連接需要以下組態

- 您正在使用內部信號源（如 Internet 應用程式或無線天線）。
- 您要將信號源連接到電視上。

請參閱電視的使用者指南，了解詳細資訊。

提示：如果您的電視有 IN 和 OUT 音訊連接面板，使用音訊 **OUT** 進行輔助連接。

連接控制台至其他信號源

您可以用 HDMI 線纜（需單獨購買）將控制台與其他信號源連接，如接線盒/機上盒、DVD 或 Blu-ray Disc™ 播放機或遊戲系統。如果信號源與 HDMI 不相容，使用其他音訊和視訊線纜（請參見第 14 頁）。

1. 將 HDMI 線纜的一端插入信號源的 HDMI (OUT) 連接器。
2. 將 HDMI 線纜的另一端插入控制台上相應的 HDMI 連接器中。例如，要連接遊戲系統，連接 HDMI 線纜到 **GAME** 連接器。

連接其他信號源到控制台上的相應 HDMI 連接器。

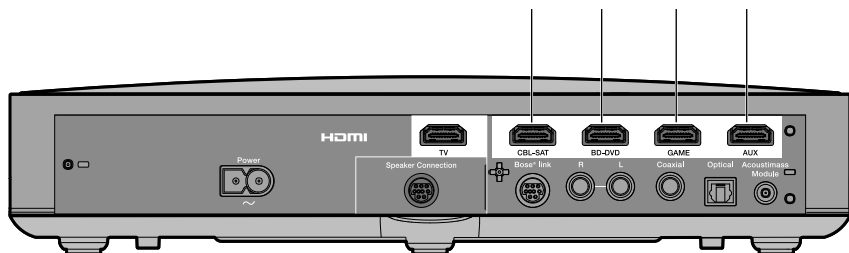

連接與 HDMI™ 不相容的信號源

如果信號源與 HDMI 不相容，使用音訊和視訊線纜（需單獨購買）連接您的電視。請參閱電視的使用者指南，了解詳細資訊。

提示：如果您的電視有 IN 和 OUT 音訊連接面板，使用音訊 **OUT**。

純音訊源

如果您的純音訊源（如媒體或 CD 播放機）不相容 HDMI，請將其與控制台的光學、同軸或類比連接器相連。您可以使用光學、同軸或類比連接線（另售）。

備註：連接純音訊源後，您必須為相應音訊源設定光學、同軸或類比輸入。可以使用系統功能表存取這些設定（請參閱第 27 頁）。

連接條形音箱

1. 將揚聲器線纜的一端插入控制台上的 **Speaker Connection** 連接器中。



2. 將揚聲器線纜的另一端插入條形音箱上的 **Audio IN** 連接器中。

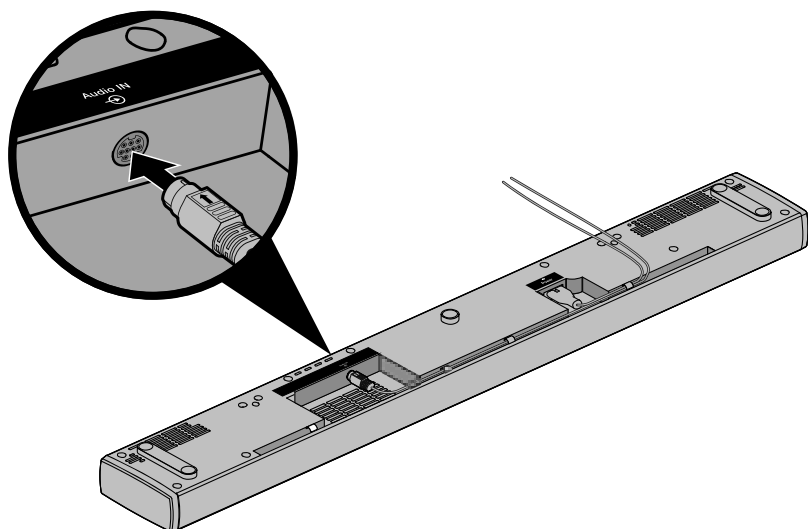

設定條形音箱

將可選的擴展墊安裝到條形音箱

安裝可選的擴展墊可增高條形音箱，從而在底部留出空間。

1. 將條形音箱倒置在一個柔軟的表面上，以避免其損壞。
2. 將擴展墊安裝到條形音箱底部。

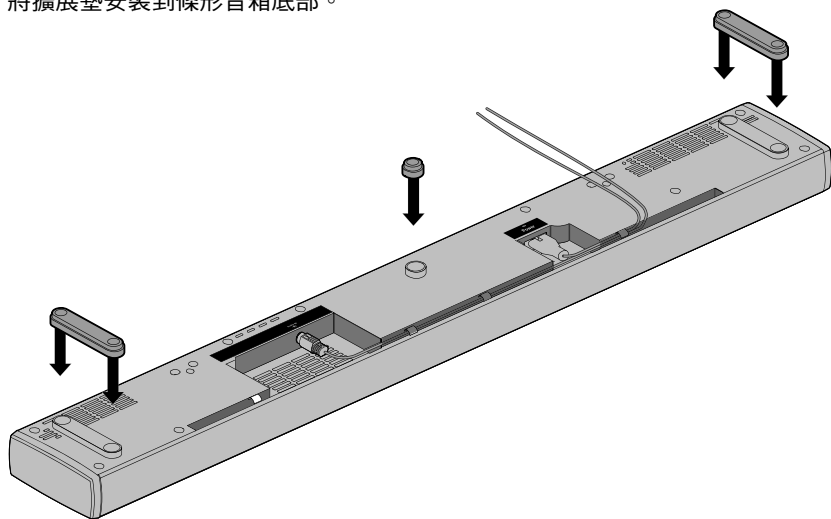

3. 然後將條形音箱正立放置。

牆式安裝條形音箱

您可以在牆壁上安裝條形音箱。要購買 WB-135 壁掛安裝套件，請聯絡您當地的 Bose 經銷商或訪問 www.Bose.com

小心：不要使用任何其他硬體安裝條形音箱。

將條形音箱連接到電源

1. 將電源線插入條形音箱的 Power (電源) 連接器中。

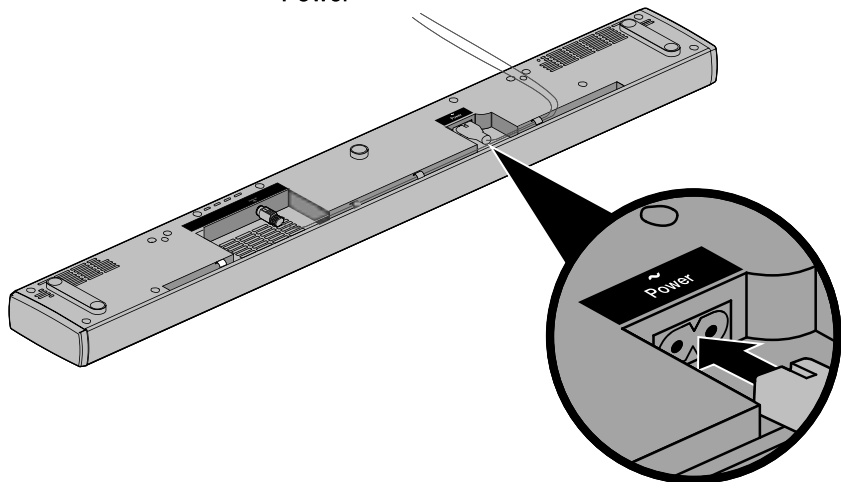

2. 將電源線插入交流 (市電) 插座中。

將控制台連接到電源

1. 將電源線插入控制台上的電源~ 連接器。

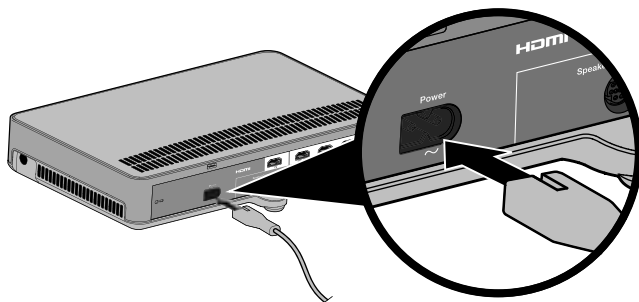

2. 將電源線插入交流 (市電) 插座中。

啟動系統

裝入遙控器電池

1. 滑動打開遙控器背面的電池艙蓋。

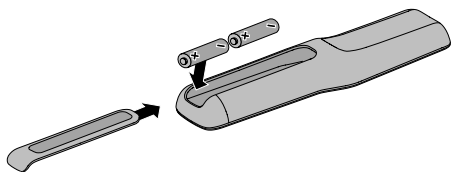

2. 裝入提供的兩節 AA (IEC-LR6) 1.5V 電池。電池的 +、- 符號應與電池艙內的 +、- 標記配對。
3. 滑上電池艙蓋，確保卡到位。

開啟系統

按遙控器上的 。

控制台開啟。

首次開啟時顯示幕預設顯示 **CBL SAT (有線衛星)**。否則，顯示幕預設顯示您上次使用的信號源。

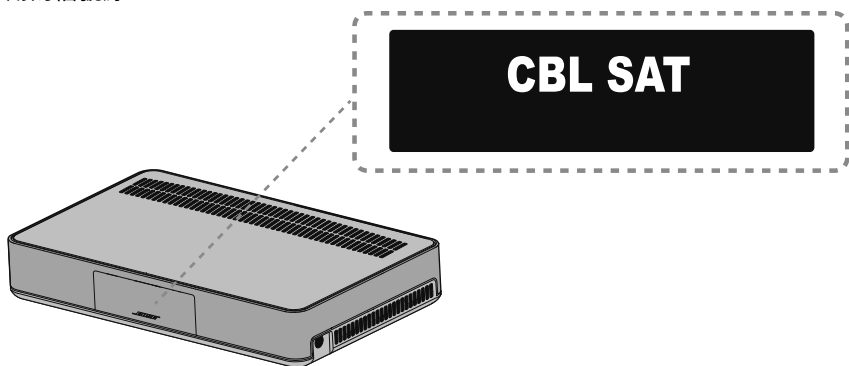

備註：系統空閒 16 分鐘後會關閉。可以使用系統功能表停用 AUTO OFF (請參閱第 27 頁)。

檢查聲音

1. 打開電視。
2. 如果您使用的是接線盒/機上盒或其他輔助信號源，打開此信號源。
提示：如果是輔助信號源連接電視，選擇相應的電視輸出。可能需要使用其他遙控器。
3. 開啟系統。
4. 按相應的源按鈕。
5. 檢查聲音是否是從條形音箱中傳出。
備註：如果條形音箱沒有發出聲音請見第 30 頁上的「疑難排解」。
6. 按下遙控器上的 。檢查確認電視揚聲器未發出聲音。
備註：如果聽到電視揚聲器中傳出聲音，請見第 30 頁上的「疑難排解」。

更改控制台顯示的語言

使用遙控器更改控制台上的語言。

1. 開啟系統。
2. 按下遙控器上的 。
3. 按下 ▼ 直到 **10 LANGUAGE**  顯示在顯示幕上。

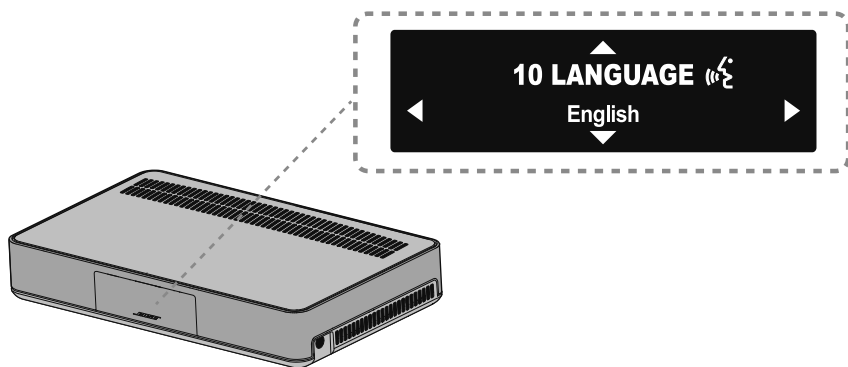

4. 按下 ◀ 和 ▶ 選擇您的語言。
5. 按 。

提示：如果選擇的語言錯誤，在系統功能表中查找  圖示。

完成設定



執行 ADAPTiQ® 音場校正

ADAPTiQ 音場校正透過進行五次音訊測量來根據您收聽區域的音響效果定制系統聲音。要執行音場校正，需要讓房間安靜 10 分鐘。

1. 將 ADAPTiQ 耳機置於頭上。

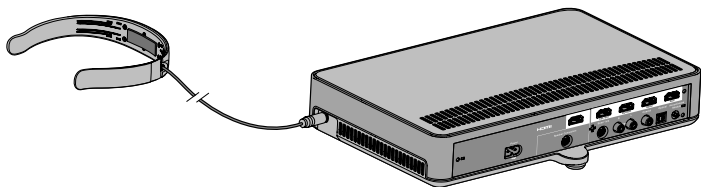
在 ADAPTiQ 音場校正期間，頭戴式耳機上的麥克風會測量房間的音響特性，以確定最佳音質。



2. 將 ADAPTiQ 頭戴式耳機連接線插入控制台上的  連接器。
3. 按下遙控器上的 。
4. 按下 ▼ 直到 **14 ADAPTiQ** 顯示在顯示幕上。
5. 按 。
6. 按照語音提示操作，直到系統完成這個過程。

備註：如果您聽到錯誤訊息提示音且無法完成 ADAPTiQ 音訊校準，請參見第 32 頁。

7. 將 ADAPTiQ 耳機從控制台上拔下，存放在安全的地方。

備註：如果移動了系統或任何傢俱，再次執行 ADAPTiQ 以確保最佳的音質。

遙控器按鈕

使用遙控器控制連接到系統的信號源、調整系統音量、變更頻道、使用播放功能、啟用接線盒/機上盒功能並瀏覽系統功能表。

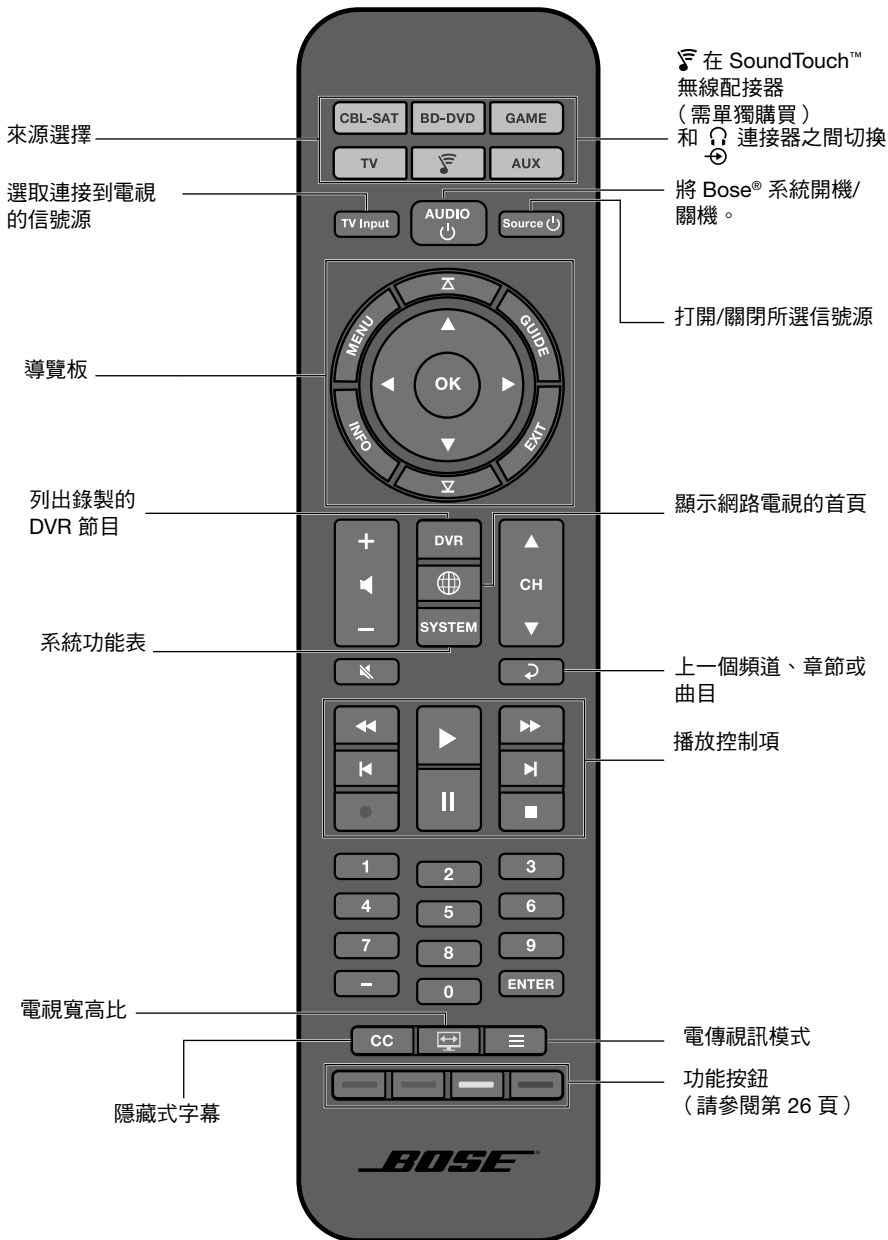

使用系統

對通用遙控器編程

您可以使用遙控器來控制電視、接線盒/機上盒、DVD 或 Blu-ray Disc™ 播放機、遊戲系統、DVR 或其它輔助信號源。

消費類電子產品控制

本系統支援消費類電子產品控制 (CEC)。CEC 讓您可以控制多個 HDMI™ 連接的信號源，無需對遙控器編程。您可以使用系統功能表打開/關閉 CEC (請見第 27 頁)。

您的信號源可能支援 CEC，但所指名稱可能不同。請參閱信號源的使用者指南，了解詳細資訊。

CEC 控制連接到 HDMI 連接器的信號源。

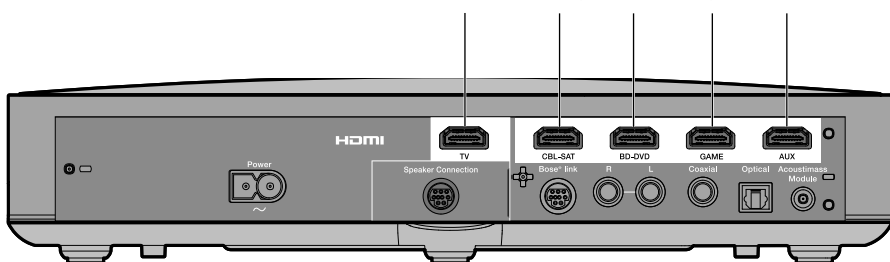

提示：您可能需要使用信號源的系統功能表以啟用 CEC。請參閱信號源的使用者指南，了解詳細資訊。

測試 HDMI™ 連接的信號源的 CEC

使用遙控器測試您的信號源是否支援 CEC。

備註：HDMI 連接的信號源可能不支援 CEC。請參閱信號源的使用者指南，了解詳細資訊。

1. 關閉 Bose® 系統。
2. 準備好您的信號源：
 - 如果在測試電視，關閉電視。
 - 如果在測試其他信號源，關閉該信號源。打開電視。
3. 按下要測試的信號源的按鈕。



信號源按鈕閃光。信號源和系統均打開。

4. 要確保信號源與遙控器工作正常，按與信號源的功能對應的各個按鈕。如果信號源未執行其中的一個功能，編程遙控器（請見第 24 頁）。

使用系統

程式設計遙控器來控制信號源

如果您的信號源不支援 CEC，您可以使用信號源品牌的四位代碼程式設計通用遙控器。

查找代碼

遙控器適用於多種品牌的電視、接線盒/機上盒、DVD 或 Blu-ray Disc™ 播放機、遊戲系統、DVR 以及其他輔助信號源。

1. 打開聲源電源。
2. 在《通用遙控器設備代碼》手冊（已提供）中找到聲源的品牌代碼。

輸入代碼

輸入信號源品牌的四位代碼以程式設計遙控器。

1. 在遙控器上，按住相應的聲源按鈕直到六個聲源按鈕都閃爍，然後釋放按鈕。
例如，要進行程式設計以遙控您的電視，按住 。
僅相應的聲源按鈕閃爍。
2. 使用遙控器的數位小鍵盤輸入您聲源品牌的代碼。
備註：如果六個按鈕全部閃爍三次，則表明您輸入的代碼無效。重複步驟 1 和 2。

測試代碼

輸入代碼後，檢測信號原始程式碼的基本功能。如果信號源無反應，則使用遙控器代碼掃描器嘗試新的代碼。

1. 按下音量按鈕上的 +。
2. 測試聲源的基本功能：
 - **電視：**按頻道按鈕。按 。顯示設定功能表。按下 ◀ 和 ▶ 進行導覽。
 - **接線盒/機上盒：**按下 。顯示程式設計指南。按下 ◀ 和 ▶ 進行導覽。
 - **DVD 或 Blu-ray Disc™ 播放機：**按下 。顯示設定功能表。按下 ◀ 和 ▶ 進行導覽。
 - **遊戲系統：**按下 ◀ 和 ▶ 可以瀏覽功能表。

備註：如果信號源對於基本功能無反應，則重複步驟 1 和 2。如果六個按鈕全部閃爍三次，則表明已循環嘗試您聲源的全部代碼。

3. 按  退出程式設計並保存設定。

備註：您的聲源可能與通用遙控器不相容。請參閱信號源的使用者指南，了解詳細資訊。

來源選擇

您可以透過按遙控器上的相應信號源按鈕在不同信號源之間切換。開始切換前，請設定遙控器以控制信號源（請參閱第 24 頁）。

選擇與 Bose® 系統相連的信號源

如果信號源已與控制台相連，並且不使用 CEC，請按以下步驟將控制台設定為相應模式，並開啟信號源。

1. 開啟系統。
2. 按下要控制的信息源按鈕。
信號源按鈕閃光。
3. 按 。
信號源打開。

選擇連接到電視的信號源

如果信號源連接到電視，請按照以下步驟選擇相應的電視輸入。

1. 打開系統、電視和相應的信息源。
2. 按下  選擇電視上的正確輸入。

您可能需要按  多次才能為信號源選擇相應的電視輸入。

在部分電視上， 會顯示一個功能表。使用您的系統遙控器可選擇正確的電視輸入並關閉此功能表。

通用信號源按鈕和控制台連接器

遙控器上的信號源按鈕與控制台後部的連接器對應。例如， 對應 **BD-DVD** HDMI 連接器。

信號源按鈕控制連接到相應連接器的任何信號源。如果有輔助的 DVD 或 Blu-ray Disc™ 播放機並將其連接至 **CBL-SAT** 連接器，可以進行編程以控制 。

如果使用光纖、同軸或類比連接器，必須為相應的信號源設定輸入。可以使用系統功能表存取這些設定（請參閱第 27 頁）。

使用系統

調整音量

在遙控器上：

- 按下 + 可提高音量。
- 按下 - 可降低音量。
- 按下  可使音訊靜音或取消靜音。

備註：如果聽到電視中傳出聲音，請見第 30 頁上的「疑難排解」。

功能按鈕

遙控器上的紅色、綠色、黃色和藍色按鈕與接線盒/機上盒上相應顏色編碼的功能按鈕或圖文功能對應。

- 接線盒/機上盒：參閱接線盒/機上盒使用者指南。
- 電傳視訊功能：與電傳視訊顯示器上的彩色頁碼、標題或快捷方式相應。

編程非 Bose 遙控器

您可編程非 Bose 遙控器，如您的接線盒/機上盒遙控器，使其可控制系統。有關說明，請參閱非 Bose 遙控器的使用者指南或有線/衛星電視盒網站。

完成編程後，可使用非 Bose 遙控器控制電源開關和音量等基本功能。

了解顯示幕上的資訊

透過控制台前端的顯示器可以存取系統功能表，其會顯示系統資訊和圖示。

使用系統功能表

使用系統功能表調節音訊音量、打開/關閉功能（例如 AUTO OFF）、更改語言、設定特定信號源的同軸、類比和光纖輸入、執行 ADAPTiQ®、將 Acoustimass® 低音箱與控制台配對或對系統進行出廠重設。

1. 按遙控器上的 。
2. 按 ▲ 和 ▼ 滾動系統功能表。
3. 按 ◀ 和 ▶ 調整設定。
4. 按 。

顯示幕	系統狀態
1 音訊壓縮	<p>關閉：（預設值）不改變音軌。</p> <p>增強對話：在低音量設定上增加對話和聲音效果的音量，同時在高音量設定上提供充分的音訊效果。</p> <p>智慧型音量：縮小電影音道中的音量範圍，以使爆發高音與輕柔聲音之間的差異不是特別明顯。</p> <p>備註：使用 SoundTouch™ 無線配接器或連接到  連接器的其他設備時，加強對話和智慧音量功能不可用。</p>
2 音訊/視訊同步	調整音訊延遲使其與視訊同步。
3 HDMI-CEC	<p>On（開）：（預設值）啟用 CEC（請參閱第 22 頁）。</p> <p>關閉：停用 CEC。</p>
4 音訊關閉	<p>啟用：（預設）系統空閒 16 分鐘後會關閉（系統沒有發出聲音）。</p> <p>禁用：該系統將不會自動關機。</p>
5 側輔助	<p>音訊輸入：（預設）為  連接器設定輔助信號源。</p> <p>耳機：將  連接器設定為耳機輸入。</p> <p>備註：如果設定為耳機輸入並且有線纜連接，條形音箱將靜音。不使用時請斷開耳機。</p>
6 低音音量	調節低音水準。
7 高音音量	調節高音水準。
8 中音音量	增加或減少電影和電視中對話的音量。

從顯示器獲取系統資訊

顯示幕	系統狀態
9 環繞聲音量	不可用。
10 語言 	更改控制台和 ADAPTiQ® 上的語言。
11 設定光纖輸入	將光纖連接器設為 Auto/TV (預設)、CBL SAT、BD DVD、GAME 或 AUX 信號源。
12 設定同軸輸入	將同軸連接器設為 Auto/TV (預設)、CBL SAT、BD DVD、GAME 或 AUX 信號源。
13 設定類比輸入	將類比連接器設為 Auto/TV (預設)、CBL SAT、BD DVD、GAME 或 AUX 信號源。
14 ADAPTiQ	啟動 ADAPTiQ 音場校正過程。
15 為 ACOUSTIMASS 配對	重新連接 Acoustimass® 低音箱至系統。
16 恢復出廠設定	將系統功能表和 ADAPTiQ 設定為出廠設定。

錯誤消息



顯示幕	系統狀態
錯誤 未找到 Acoustimass	Acoustimass® 低音箱未連接控制台。
錯誤 未找到條形音箱	條形音箱未連接控制台。
<SOURCE> 無信號	信號源未連接到控制台，或信號源已連接到控制台但電源關閉。
SIDE AUX 無連接	信號源沒有連接到控制台上的  連接器。
錯誤 致電 Bose	致電 Bose® 客戶服務處。請參閱包裝箱內的連絡方式清單。

Acoustimass 低音箱狀態指示燈

Acoustimass 低音箱後部的狀態指示燈提供有關系統活動的資訊。

指示燈活動	Acoustimass 低音箱狀態
琥珀色	已連接到控制台。
閃爍的琥珀色	與控制台的連接已斷開。
慢速閃爍琥珀色	可以無線連接至控制台。
紅色	系統錯誤。

疑難排解

問題	措施
無電源	<ul style="list-style-type: none">• 固定 Acoustimass® 低音箱、條形音箱和控制台的電源線。• 重新將 Acoustimass 低音箱、條形音箱和控制台的電源線牢固插入交流（市電）插座中。• 使用遙控器開啟系統。• 為系統進行出廠重設（請見第 32 頁）。
沒有聲音	<ul style="list-style-type: none">• 將系統靜音。• 增大音量。• Acoustimass 低音箱、條形音箱和控制台的電源線插入通電的交流（市電）插座中。• 將揚聲器線纜插入 Speaker Connections 連接器，而非 Bose® Link 連接器。• 將 HDMI™ 連接線插入電視上標示為 ARC 或 Audio Return Channel（音訊回傳通道） 的連接器。如果電視沒有 HDMI ARC 連接器，使用 HDMI 線之外的輔助視訊線（請見第 13 頁）。• 如果使用輔助音訊線，將該線纜插入電視上標有 Output 或 OUT 的連接器，不要插入 Input 或 IN 連接器。• 固定條形音箱、電視和已連接信號源的所有線纜連接。• 如果信號源連接到電視，選擇正確的電視輸入（請見第 25 頁）。• 不使用時斷開耳機。• 如果透過  連接器連接信號源，使用系統功能表啟用 Audio in（音訊輸入）（請見第 27 頁）。• 如果耳機連接到  連接器，使用系統功能表啟用 Headphones（耳機）（請見第 27 頁）。• 如果看到錯誤資訊 Cannot find Acoustimass（未找到 Acoustimass），將 Acoustimass 低音箱與控制台配對（請見第 31 頁）。• 為系統進行出廠重設（請見第 32 頁）。
聲音來自電視揚聲器	<ul style="list-style-type: none">• 將 HDMI 線纜插入電視上標有 ARC 或 Audio Return Channel 的連接器（如有）。• 關閉電視機揚聲器（請參閱電視使用者指南）。• 將電視音量降到最低。
遙控器不穩定或失靈	<ul style="list-style-type: none">• 電池的 +、- 符號應與電池艙內的 +、- 標記保持一致（請見第 18 頁）。• 更換電池（請見第 18 頁）。• 按遙控器上的按鈕，查看相應的信號源按鈕是否閃爍。• 如果使用 CEC：<ul style="list-style-type: none">- 將遙控器指向控制台。- 編程遙控器來控制信號源（請見第 24 頁）。• 如果編程遙控器來控制信號源：<ul style="list-style-type: none">- 將遙控器指向相應的信號源。- 確保已輸入信號源品牌的正確代碼。- 用其他代碼編程遙控器（請見第 24 頁）。

問題	措施
音質差或失真	<ul style="list-style-type: none"> 取下系統上的所有保護膜。 固定條形音箱、電視和已連接信號源的所有線纜連接。 如果看到錯誤消息 Cannot find Acoustimass (未找到 Acoustimass)： <ul style="list-style-type: none"> 插入 Acoustimass® 低音箱。 將 Acoustimass 低音箱與控制台配對（請見「如果控制台無法找到 Acoustimass® 低音箱」）。 如果使用類比或  連接器，降低信號源上的音量。 為系統進行出廠重設（請見第 32 頁）並執行 ADAPTIQ® 音場校正（請見第 20 頁）。
間歇性聲音	<ul style="list-style-type: none"> 固定條形音箱、電視和已連接信號源的所有線纜連接。 移動系統以遠離可能的干擾，如無線路由器、無繩電話、電視、微波爐等。

如果控制台無法找到 Acoustimass® 低音箱

Acoustimass 低音箱和控制台在出廠時已配對。但是，如果在顯示器上看到錯誤消息 **Cannot find Acoustimass (未找到 Acoustimass)**，執行此配對流程。

1. 拔下 Acoustimass 低音箱。
2. 按下遙控器上的 。
3. 按 ▼ 直到 **15 ADAPTIQACOUSTIMASS** 顯示在顯示器上。
4. 按 。

Plug in Acoustimass (插入 Acoustimass) 顯示在顯示器上。

5. 將交流電源線插頭插入交流（市電）插座中。

Acoustimass 低音箱連接到控制台後，**Pairing complete (配對完成)** 顯示在顯示器上。

ADAPTiQ® 音訊校準錯誤消息

聽以下錯誤訊息的語音提示：

錯誤消息	問題	措施
1	ADAPTiQ 耳機上的麥克風無法檢測聲音。	<ul style="list-style-type: none">• 固定所有揚聲器線纜。• 確保 ADAPTiQ 耳機上方打開的麥克風沒有被堵塞。• 您的 ADAPTiQ 耳機可能被損壞。致電 Bose 客戶服務替換零件。請參閱包裝箱內的連絡方式清單。
2	房間內太吵鬧。	在房間內安靜時重啟 ADAPTiQ 音訊校準。
3	ADAPTiQ 耳機距離揚聲器太近。	將 ADAPTiQ 耳機遠離揚聲器。
4	聽音位置之前相距太近。	從之前的聽音位置移開 1 - 2 英尺 (3 - 6 米)。
5	ADAPTiQ 耳機因移動而無法使用。	頭部請保持不動。

解決問題後，您必須重啟 ADAPTiQ 音訊校準（請參見第 20 頁）。

如果您聽到不同的錯誤訊息提示，請致電 Bose 客戶服務諮詢更多的指導意見。請參閱包裝箱內的連絡方式清單。

為系統進行出廠重設。

要進行疑難排解，將系統功能表和 ADAPTiQ® 重設為出廠設定。

1. 按下遙控器上的 。
2. 按 ▼ 直到 **16 FACTORY RESET** 顯示在顯示幕上。
3. 按 5。
系統重設。
4. 執行 ADAPTiQ 音場校正（請見第 20 頁）。

重設遙控器上的信號源按鈕

如果遙控器上的信號源按鈕出現問題，將其重設為出廠設定。

執行此流程後，信號源按鈕處於 CEC 模式。

1. 在遙控器上按住相應的信號源按鈕，直到六個信號源按鈕閃爍，然後釋放。
僅相應的信號源按鈕閃爍。
2. 在數字鍵台上，輸入 **0140**。

Acoustimass® 低音箱上的維修連接器

維修和資料連接器僅供服務使用。不要在這些連接器中插入任何線纜。

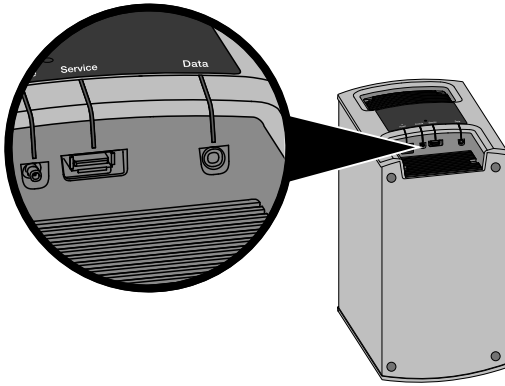

維護與保養

清潔

- 使用乾燥的軟布清潔系統表面。
- 請勿在系統附近使用噴霧劑。請勿使用任何溶劑、化學品或含酒精、氨水、研磨劑的清潔劑。
- 請勿讓液體進入任何開口。

客戶服務處

如需其他 明，聯絡 Bose® 客戶服務。請參閱包裝箱內的連絡方式清單。

有限質保

系統受有限擔保保護。包裝箱中隨附的產品登記卡上提供了有限質保的詳細內容。有關如何登記的說明，請參見產品註冊卡。未進行註冊並不影響您的保修期權利。

本產品提供的保修資訊不適用於澳大利亞和紐西蘭。

請瀏覽 www.Bose.com.au/warranty 或 www.Bose.co.nz/warranty 網站，了解澳大利亞和紐西蘭適用的質保資訊。

技術資訊

Acoustimass® 低音箱

額定功率：100-240V \sim 50/60Hz 150W

控制台

額定功率：100-240V \sim 50/60Hz 60W

條形音箱

額定功率：100-240V \sim 50/60Hz 60W

التنظيف

- قم بتنظيف أسطح النظام بقطعة قماش ناعمة رطبة.
- لا تستخدم أية سوائل رش بالقرب من النظام. لا تستخدم أي مذيبات أو مواد كيميائية أو محاليل تنظيف تحتوي على كحول أو نشادر أو مواد كاشطة.
- يجب عدم سكب سوائل في أي فتحة.

خدمة العملاء

لمزيد من المساعدة، اتصل بخدمة عملاء Bose®. ارجع إلى ورقة العناوين في العلبة الكرتونية.

الضمان المحدود

نظامك مغطى بضمان محدود قابل للنقل. يتم وضع بيانات الضمان المحدود على بطاقة تسجيل المنتج الموجودة في العلبة الكرتونية. يرجى الرجوع للبطاقة للاطلاع على التعليمات الخاصة بكيفية التسجيل. ولن يؤثر عدم القيام بالتسجيل على الحقوق المكفولة لك بموجب الضمان المحدود.

لا تنطبق معلومات الضمان المقدمة مع هذا المنتج في أستراليا ونيوزيلندا.
راجع موقع الويب الخاص بنا www.Bose.com.au/warranty أو www.Bose.co.nz/warranty للحصول على تفاصيل ضمان أستراليا ونيوزيلندا.

المعلومات الفنية

الوحدة Acoustimass®

مقنن طاقة: 100-240 فولت ~ 60/50 هرتز 150 وات

وحدة التحكم

مقنن طاقة: 100-240 فولت ~ 60/50 هرتز 60 وات

مكبر الصوت

مقنن طاقة: 100-240 فولت ~ 60/50 هرتز 60 وات

إعادة ضبط زر مصدر في جهاز الريموت كنترول

إذا كنت تعاني مشاكل مع زر مصدر في جهاز الريموت كنترول، قم بإعادة ضبط زر المصدر على إعدادات المصنع. بعد تنفيذ هذا الإجراء، يكون زر المصدر في وضع تحكم إلكترونيات المستهلك (CEC).

1. في جهاز الريموت كنترول، اضغط مع الاستمرار على زر المصدر المناسب إلى أن تضئ جميع أزرار المصدر الستة ثم اتركه.

يضئ زر المصدر المناسب فقط.

2. أدخل 0140 من اللوحة الرقمية.

موصلات الخدمة في الوحدة Acoustimass®

موصلات الخدمة والبيانات مخصصة لاستخدام الخدمة فقط. لا تقم بإدخال أي كبلات في هذه الموصلات.

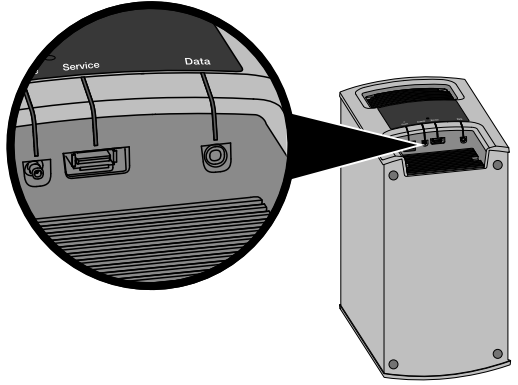

رسائل الخطأ عند إجراء معايرة الصوت ADAPTiQ®

استمع للمطالبات الصوتية لرسائل الخطأ التالية:

رسالة الخطأ	المشكلة	الحل
1	لا يستطيع الميكروفون الموجود في سماعة الرأس ADAPTiQ اكتشاف الصوت.	<ul style="list-style-type: none"> • ثبت جميع كبلات السماعات. • تأكد من أن فتحة الميكروفون فوق سماعة الرأس ADAPTiQ غير مسدودة. • قد تكون سماعة الرأس ADAPTiQ تالفة. • اتصل بدعم عملاء Bose® لطلب قطع الغيار. • ارجع إلى ورقة العناوين في العلبة الكرتونية.
2	الصوت في الغرفة مرتفع للغاية.	أعد تشغيل معايرة صوت ADAPTiQ عندما تكون الغرفة هادئة.
3	سماعة الرأس ADAPTiQ قريبة جداً من السماعات.	حرك سماعة الرأس ADAPTiQ بعيداً عن السماعات.
4	مواقع الاستماع متماثلة للغاية.	تحرك 1 - 2 قدم (0.3-0.6 متر) بعيداً عن موقع الاستماع السابق.
5	لا تستطيع سماعة الرأس ADAPTiQ أخذ القياسات بسبب الحركة.	ثبت رأسك.

بعد حل مشكلتك، يجب أن تقوم بإعادة معايرة صوت ADAPTiQ (انظر ر صفحة 20).

إذا سمعت رسالة خطأ مختلفة، اتصل بخدمة عملاء Bose لمزيد من التعليمات. ارجع إلى ورقة العناوين في العلبة الكرتونية.

إعادة ضبط النظام على إعداد المصنع

لحل المشاكل، قم بإعادة ضبط قائمة النظام و ADAPTiQ® على إعداد المصنع.

1. اضغط على **SYSTEM** في جهاز الريموت كنترول.
2. اضغط على ▼ إلى أن تظهر **16 FACTORY RESET** على الشاشة.
3. اضغط على **5**.
4. قم بتشغيل معايرة الصوت ADAPTiQ (انظر صفحة 20).

المشكلة	الحل
جهاز الريموت كمنترول غير مضبوط أو لا يعمل	<ul style="list-style-type: none"> • طابق الرمزين + و - الموجودين على البطاريات مع العلامتين + و - الموجودتين في علبة البطاريات (انظر صفحة 18). • استبدل البطارية (انظر صفحة 18). • اضغط زر الصوت في جهاز الريموت كمنترول وانظر إذا ما كان زر المصدر الصحيح يومض. • في حالة استخدام تحكم إلكترونيات المستهلك (CEC): <ul style="list-style-type: none"> - قم بتوجيه جهاز الريموت كمنترول نحو وحدة التحكم. - برمج جهاز الريموت للتحكم في المصدر الخاص بك (انظر صفحة 24). • إذا كنت قد برمجت جهاز الريموت للتحكم في المصدر الخاص بك: <ul style="list-style-type: none"> - قم بتوجيه جهاز الريموت كمنترول نحو المصدر المناسب. - تأكد من أنك قد أدخلت الرمز الصحيح للعلامة التجارية الخاصة بالمصدر الخاص بك. - برمج جهاز الريموت للتحكم برمز آخر (انظر صفحة 24).
صوت رديء أو مشوهة	<ul style="list-style-type: none"> • قم بإخراج جميع الأغلفة الواقية من النظام. • ثبت جميع توصيلات الكبلات في مكبر الصوت والتلفزيون والمصادر الموصلة. • إذا رأيت رسالة الخطأ Cannot find Acoustimass (لا يمكن العثور على Acoustimass): <ul style="list-style-type: none"> - قم بتوصيل وحدة Acoustimass®. - قم بإقران وحدة Acoustimass مع وحدة التحكم (انظر "إذا كانت وحدة التحكم لا تستطيع العثور على وحدة Acoustimass"). • عند استخدام الموصل التناظري ، قم بخفض مستوى الصوت في المصدر الخاص بك. • قم بإعادة ضبط النظام على إعداد المصنع (انظر صفحة 32) وقم بتشغيل معايرة الصوت ADAPTIQ® (انظر صفحة 20).
صوت متقطع	<ul style="list-style-type: none"> • ثبت جميع توصيلات الكبلات في مكبر الصوت والتلفزيون والمصادر الموصلة. • حرك النظام بعيدا عن أي تداخل محتمل مثل جهاز توجيه لاسلكي أو هاتف لاسلكي أو تلفزيون أو فرن ميكروويف، الخ.

إذا كانت وحدة التحكم لا تستطيع العثور على وحدة Acoustimass®

يتم إقران وحدة Acoustimass مع وحدة التحكم في المصنع. ومع ذلك، إذا رأيت رسالة الخطأ **Cannot find Acoustimass** (لا يمكن العثور على Acoustimass) على الشاشة، نفذ إجراء الإقران التالي:

1. قم بفصل الوحدة Acoustimass.
 2. اضغط على **SYSTEM** في جهاز الريموت كمنترول.
 3. اضغط على ▼ إلى أن تظهر **15 PAIR ACOUSTIMASS** على الشاشة.
 4. اضغط على **OK**.
 5. تظهر **Plug in Acoustimass على الشاشة**.
قم بتوصيل سلك التيار المتردد في مأخذ حي للتيار المتردد (الرئيسي).
- بعد توصيل وحدة Acoustimass بوحدة التحكم، تظهر **Pairing complete** (تم الإقران) على الشاشة.

حل المشاكل

المشكلة	الحل
لا يوجد كهرباء	<ul style="list-style-type: none"> • قم بتوصيل أسلاك كهرباء وحدة Acoustimass® ومكبر الصوت ووحدة التحكم. • قم بإعادة توصيل أسلاك كهرباء وحدة مكبر الصوت ووحدة التحكم في مأخذ تيار متردد. • استخدم جهاز الريموت كنترول لتشغيل النظام. • قم بإعادة ضبط النظام على إعداد المصنع (انظر صفحة 32).
لا يصدر أي صوت	<ul style="list-style-type: none"> • قم بإعادة صوت النظام. • قم برفع مستوى الصوت. • قم بتوصيل وحدة مكبر الصوت ووحدة التحكم في مأخذ للتيار المتردد يعمل. • أدخل كبل السماعا في الموصل Speaker Connections وليس في الموصل Bose® Link. • أدخل كبل HDMI™ في الموصل الموجود في التلفزيون المسمى ARC أو Audio Return Channel. إذا لم يكن بالتلفزيون موصل HDMI ARC، استخدم كبل صوت ثانوي بالإضافة إلى الكبل HDMI (انظر صفحة 13). • في حالة استخدام كبل صوت ثانوي، أدخل الكبل في موصل في التلفزيون يسمى Output أو OUT وليس Input أو IN. • ثبت جميع توصيلات الكبلات في مكبر الصوت والتلفزيون والمصادر الموصلة. • إذا كان المصدر موصلاً بالتلفزيون، اختر إدخال التلفزيون الصحيح (انظر صفحة 25). • قم بفصل سماعات الرأس عندما لا تكون قيد الاستخدام. • في حالة توصيل المصدر من خلال الموصل ، قم بتمكين Audio in باستخدام قائمة النظام (انظر صفحة 27). • في حالة توصيل سماعات الرأس من خلال الموصل ، قم بتمكين Headphones باستخدام قائمة النظام (انظر صفحة 27). • إذا رأيت رسالة الخطأ Cannot find Acoustimass (لا يمكن العثور على Acoustimass)، قم بإقران الوحدة Acoustimass مع وحدة التحكم (انظر صفحة 31). • قم بإعادة ضبط النظام على إعداد المصنع (انظر صفحة 32).
يوجد صوت قادم من سماعات التلفزيون	<ul style="list-style-type: none"> • أدخل الكبل HDMI في الموصل الموجود في التلفزيون المسمى ARC أو Audio Return Channel (إن وجد). • قم بإيقاف سماعات التلفزيون (راجع دليل مالك التلفزيون). • قم بخفض صوت التلفزيون لأقل إعداد له.

رسائل الخطأ

حالة النظام	الشاشة
لم يتم توصيل الوحدة Acoustimass® بوحدة التحكم.	ERROR Cannot find Acoustimass (لا يمكن العثور على Acoustimass)
مكبر الصوت موصل الآن بوحدة التحكم.	ERROR Cannot find soundbar (لا يمكن العثور على مكبر الصوت)
المصدر غير موصل بوحدة التحكم أو تم توصيل المصدر بوحدة التحكم وإيقاف تشغيله.	<<SOURCE No signal (لا توجد إشارة)
المصدر غير موصل بالموصل  في وحدة التحكم.	SIDE AUX Nothing connected (لا شيء موصل)
اتصل بخدمة العملاء بشركة Bose®. ارجع إلى ورقة العناوين في العلبة الكرتونية.	ERROR Call Bose (اتصل بشركة Bose)

مؤشر حالة وحدة Acoustimass®

يوفر مؤشر الحالة خلف الوحدة Acoustimass معلومات عن نشاط النظام.

حالة وحدة Acoustimass	نشاط المؤشر
موصل بوحدة التحكم.	كهرماني
مفصول من وحدة التحكم.	وميض كهرماني
متوفر لعمل اتصال لاسلكي بوحدة التحكم.	وميض بطئ بلون كهرماني
خطأ في النظام.	أحمر

الشاشة	حالة النظام
9 SURROUND LEVEL	غير متوفر.
10 LANGUAGE «ع»	يغير اللغة في وحدة التحكم و ADAPTiQ®.
11 SET OPTICAL INPUT	يضبط الموصل الضوئي على Auto/TV (الافتراضي) أو مصدر CBL SAT أو BD DVD أو GAME أو AUX.
12 SET COAXIAL INPUT	يضبط الموصل المحوري على Auto/TV (الافتراضي) أو مصدر CBL SAT أو BD DVD أو GAME أو AUX.
13 SET ANALOG INPUT	يضبط الموصل التناظري على Auto/TV (الافتراضي) أو مصدر CBL SAT أو BD DVD أو GAME أو AUX.
14 ADAPTIQ	يبدأ عملية معايرة الصوت ADAPTiQ.
15 PAIR ACOUSTIMASS	يقوم بإعادة توصيل الوحدة Acoustimass® بالنظام.
16 FACTORY RESET	يضبط قائمة النظام و ADAPTiQ على إعدادات المصنع.

فهم الرسائل الموجودة على الشاشة

تسمح لك الشاشة الموجودة على واجهة وحدة التحكم بالوصول إلى قائمة النظام وتعرض معلومات ورموز النظام.

استخدام قائمة النظام

استخدم قائمة النظام لضبط مستويات الصوت وتشغيل/إيقاف الخصائص (مثل AUTO OFF) وتغيير اللغة وتعيين المدخلات المحورية والتناظرية والصوتية لمصدر خاص وتشغيل ADAPTIQ® وإقران وحدة Acoustimass® مع وحدة التحكم أو إعادة النظام لإعداد المصنع.

1. اضغط على **SYSTEM** في جهاز الريموت.

2. اضغط على **▲** و **▼** للتمرير خلال قائمة النظام.

3. اضغط على **▶** و **◀** لضبط الإعدادات.

4. اضغط على **EXIT**.

الشاشة	حالة النظام
1 AUDIO COMP	إيقاف: (الافتراضي) لا يوجد تغيير في المقطوعة الموسيقية. تحسين الحوار: يزيد مستوى الحوار والمؤثرات الصوتية في إعدادات الصوت المنخفضة بينما يتم توفير تأثير الصوت الكامل في إعدادات الصوت العالية. الصوت الذكي: يقلل مدى مستويات الصوت في مقطوعة صوت الفيلم بحيث يكون الفرق بين الأصوات المرتفعة للغاية والأصوات الهادئة أقل بشكل ملحوظ. ملاحظة: لا تتوفر خصائص تحسين الحوار والصوت الذكي عند استخدام المحول اللاسلكي SoundTouch™ أو الأجهزة الأخرى الموصلة بالموصل  .
2 AUDIO/VIDEO SYNC	يضبط تأخير الصوت لمزامنة الصوت والفيديو.
3 HDMI-CEC	تشغيل: (الافتراضي) يمكن التحكم إلكترونيًا بالمستهلك (CEC) (انظر صفحة 22). إيقاف: يعطل التحكم إلكترونيًا بالمستهلك (CEC).
4 AUTO OFF	تمكين: (الافتراضي) يتوقف النظام بعد ستة عشر دقيقة من الخمول (لا يوجد أي صوت قادم من النظام). تعطيل: لن يتوقف النظام تلقائيًا.
5 SIDE AUX	Audio in: (الافتراضي) يضبط الموصل  لمصدر إضافي. سماعات الرأس: يضبط الموصل  كإدخال سماعات رأس. ملاحظة: إذا تم ضبطه على إدخال سماعات رأس وتم توصيل كبل، يتم كتم صوت مكبر الصوت. قم بفصل سماعات الرأس عندما لا تكون قيد الاستخدام.
6 BASS LEVEL	يضبط مستوى صوت الباص.
7 TREBLE LEVEL	يضبط مستوى صوت التريبيل.
8 CENTER LEVEL	يزيد أو يقلل مستوى الحوار للأفلام والتلفزيون.

ضبط مستوي الصوت

في جهاز الريموت كنترول:

- اضغط على + لرفع مستوى الصوت.
- اضغط على - لخفض الصوت.
- اضغط على  لكتم أو تشغيل الصوت.

ملاحظة: إذا كنت تسمع صوتاً من التلفزيون، انظر "حل المشاكل" في صفحة 30.

أزرار الوظائف

تتوافق الأزرار الخضراء والصفراء والزرقاء في جهاز الريموت كنترول مع أزرار الوظائف المرمزة في وظائف جهاز استقبال القمر الصناعي/قنوات الكبل أو teletext.

- وظائف جهاز استقبال القمر الصناعي/قنوات الكبل: راجع دليل مالك جهاز استقبال القمر الصناعي/قنوات الكبل.
- وظائف Teletext: تتوافق مع أرقام الصفحات المرمزة أو العناوين أو الاختصارات في شاشة teletext.

برمجة جهاز ريموت كنترول من غير منتجات Bose

يمكنك برمجة جهاز ريموت كنترول من غير منتجات Bose مثل جهاز ريموت جهاز استقبال القمر الصناعي/قنوات الكبل للتحكم في النظام. راجع دليل مالك جهاز الريموت كنترول من غير منتجات Bose أو موقع جهاز استقبال القمر الصناعي/قنوات الكبل للتعليمات.

وبمجرد برمجته، يتحكم جهاز الريموت من غير منتجات Bose في الوظائف الأساسية مثل تشغيل/إيقاف الطاقة والصوت.

اختيار المصدر

يمكنك التبديل بين المصادر بالضغط على زر المصدر المناسب في جهاز الريموت كنترول. قبل أن تبدأ، برمج جهاز الريموت للتحكم في المصدر (انظر صفحة 24).

اختر مصدراً موصلاً بنظام Bose®

إذا كان المصدر الخاص بك موصلاً بوحدة التحكم ولا يستخدم تحكم إلكترونيات المستهلك (CEC)، اتبع هذا الإجراء لضبط وحدة التحكم على الوضع المناسب وقم بتشغيل المصدر.

1. تشغيل النظام.

2. اضغط زر المصدر الذي تريده التحكم فيه.

يضئ زر المصدر.

3. اضغط على .

يتم تشغيل المصدر.

اختر مصدراً موصلاً بالتلفزيون

إذا كان المصدر موصلاً بالتلفزيون، اتبع هذا الإجراء لاختيار إدخال التلفزيون المناسب.

1. قم بتشغيل النظام والتلفزيون والمصدر المناسب.

2. اضغط على  لاختيار الإدخال الصحيح في التلفزيون.

قد تحتاج لضغط  عدة مرات لاختيار إدخال التلفزيون للمصدر.

تعرض قائمة  في بعض أجهزة التلفزيون. استخدم جهاز الريموت كنترول لاختيار إدخال التلفزيون الصحيح وأغلق هذه القائمة.

أزرار المصدر العام وموصلات وحدة التحكم

تتوافق أزرار المصدر في جهاز الريموت كنترول مع الموصلات الموجودة خلف وحدة التحكم. على سبيل المثال،  تتوافق مع الموصل **BD-DVD HDMI**.

تعمل أزرار المصدر مع أي مصدر موصل بالموصل المقابل. إذا كنت لديك مشغل ثانوي DVD أو Blu-ray Disc™، وقمت بتوصيله بالموصل **CBL-SAT**، فيمكن برمجته للعمل مع .

إذا كنت تستخدم موصلات ضوئية أو محورية أو تناظرية، يجب ضبط الإدخال للمصدر المناسب. يمكنك الوصول إلى هذه الإعدادات باستخدام قائمة النظام (انظر صفحة 27).

برمج جهاز الريموت للتحكم في المصدر الخاص بك

إذا كان مصدرك لا يدعم تحكم إلكترونيات المستهلك (CEC)، يمكنك برمجة جهاز الريموت كنترول العام برمز من أربعة أرقام يخص ماركة مصدرك.

حدد مكان الرمز

يعمل جهاز الريموت مع عدة ماركات للتلفزيونات أو أجهزة استقبال بث القمر الصناعي/قنوات الكبل أو مشغلات DVD أو Blu-ray Disc™ أو نظم الألعاب أو DVR أو مصادر مساعدة أخرى.

1. قم بتشغيل المصدر الخاص بك.
2. حدد مكان رمز علامتك التجارية في كتاب *Universal Remote Device Codes* (رموز جهاز الريموت العام) (مزود).

أدخل الرمز

أدخل رمز مكون من أربعة أرقام للمصدر الخاص بك لبدء برمجة جهاز الريموت كنترول.

1. في جهاز الريموت كنترول، اضغط مع الاستمرار على زر المصدر المناسب إلى أن تضيء جميع أزرار المصدر الستة ثم اتركه.

على سبيل المثال، لبرمجة التلفزيون، اضغط مع الاستمرار على . يضيء زر المصدر المناسب فقط.

2. أدخل رمز ماركة المصدر في اللوحة الرقمية.

ملاحظة: إذا كانت جميع الأزرار الستة تومض ثلاث مرات، فقد أدخلت رمزاً غير صالح. كرر الخطوتين 1 و 2.

اختبار الرمز

بعد إدخال الرمز، اختبر رمز مصدرك للوظائف الأساسية. إذا لم يستجب المصدر الخاص بك، استخدم ماسح الرموز على جهاز الريموت كنترول لإعادة المحاولة مع رمز جديد.

1. اضغط + على زر مستوى الصوت.
2. اختبر المصدر للوظائف الأساسية:

• التلفزيون: اضغط أزرار القناة. اضغط على . تظهر قائمة الإعدادات. اضغط على ◀ و ▶ للتنقل.

• جهاز استقبال القمر الصناعي/قنوات الكبل: اضغط على . يظهر دليل البرمجة. اضغط على ◀ و ▶ للتنقل.

• مشغل DVD أو Blu-ray Disc™: اضغط على . تظهر قائمة الإعدادات. اضغط على ◀ و ▶ للتنقل.

• نظام الألعاب: اضغط على ◀ و ▶ للتنقل خلال قائمتك.

ملاحظة: إذا لم يستجب المصدر إلى الوظائف الأساسية، كرر الخطوات 1 و 2. إذا كانت جميع الأزرار الستة تومض ثلاث مرات، فقد مررت خلال كل رموز المصدر الخاص بك.

3. اضغط على  للخروج من البرمجة وحفظ الإعدادات.

ملاحظة: قد لا يكون المصدر الخاص بك متوافقاً مع أجهزة الريموت العامة. راجع دليل مالك المصدر لمزيد من المعلومات.

اختبر مصادر HDMI™ الموصلة لتحكم إلكترونيات المستهلك (CEC)

اختبر كل مصدر لتحكم إلكترونيات المستهلك (CEC) باستخدام جهاز الريموت كنترول.

ملاحظة: قد لا يدعم مصدر HDMI الموصل تحكم إلكترونيات المستهلك (CEC). راجع دليل مالك المصدر لمزيد من المعلومات.

1. قم بإيقاف نظام Bose®.
2. لإعداد المصدر:
 - إذا كنت تختبر التلفزيون، قم بإيقاف التلفزيون.
 - وإذا كنت تختبر مصدرًا آخر، قم بإيقاف المصدر. قم بتشغيل التلفزيون.
3. اضغط الزر للمصدر الذي تريده اختباره.



يضئ زر المصدر. يتم تشغيل المصدر والنظام.

4. لضمان عمل المصدر بشكل صحيح بجهاز الريموت كنترول، اضغط مجموعة متنوعة من الأزرار تتوافق مع وظائف المصدر الخاص بك.

إذا كان المصدر الخاص بك لا ينفذ أحد الوظائف، برمج جهاز الريموت كنترول (انظر صفحة 24).

برمجة جهاز الريموت العام

يمكنك برمجة جهاز الريموت العام للتحكم في التلفزيون أو جهاز استقبال بث القمر الصناعي/قنوات الكابل أو مشغل DVD أو Blu-ray Disc™ أو نظام الألعاب أو DVR أو مصدر مساعد آخر.

تحكم إلكترونيات المستهلك

يدعم النظام تحكم إلكترونيات المستهلك (CEC). يسمح لك تحكم إلكترونيات المستهلك (CEC) بالتحكم في مصادر HDMI™ المتعددة الموصلة دون برمجة جهاز الريموت. يمكنك تشغيل/إيقاف تحكم إلكترونيات المستهلك (CEC) باستخدام قائمة النظام (انظر صفحة 27).

قد يدعم المصدر تحكم إلكترونيات المستهلك (CEC) ولكن ارجع إليه باستخدام اسم مختلف. راجع دليل مالك المصدر لمزيد من المعلومات.

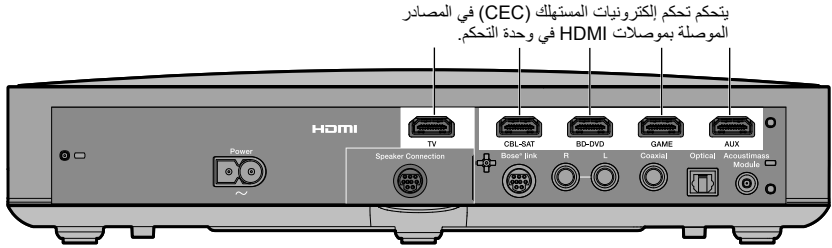

نصيحة: قد تحتاج لاستخدام قائمة نظام المصدر لتمكين تحكم إلكترونيات المستهلك (CEC). راجع دليل مالك المصدر لمزيد من المعلومات.

استخدم جهاز الريموت للتحكم في المصادر الموصلة بالنظام وضبط صوت النظام وتغيير القنوات واستخدام وظائف التشغيل لتمكين وظائف جهاز استقبال القمر الصناعي/قنوات الكبل والتنقل في قائمة النظام.

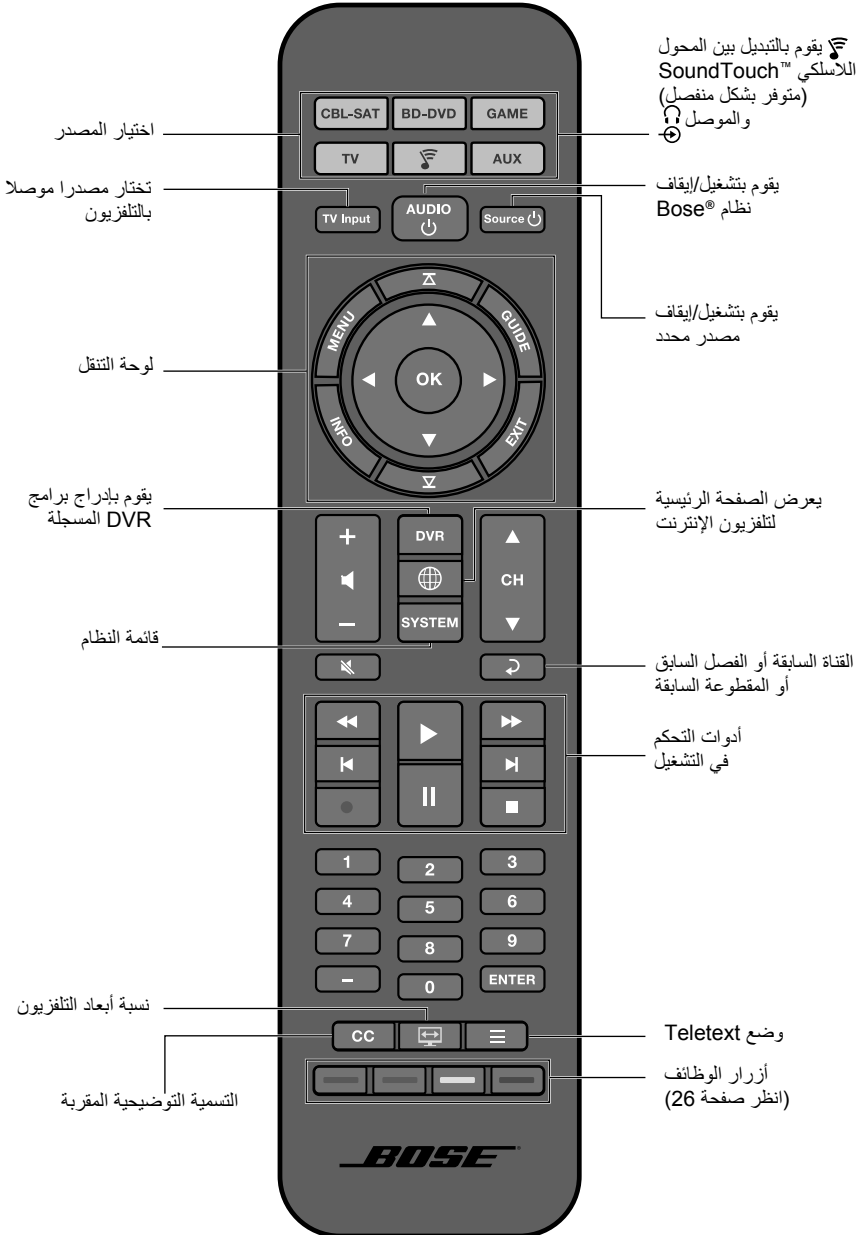

تشغيل معايرة الصوت ADAPTiQ®

تقوم معايرة الصوت ADAPTiQ بتخصيص صوت النظام على أصوات منطقة الاستماع لديك عن طريق أخذ قياسات خمس أصوات.

لعمل معايرة صوت، تحتاج لنحو 10 دقائق عندما تكون الغرفة هادئة.

1. ضع سماعة الرأس ADAPTiQ على رأسك.

أثناء معايرة الصوت ADAPTiQ، يقوم ميكروفون فوق سماعة الرأس بقياس خصائص صوت غرفتك لتحديد جودة الصوت المثلى.

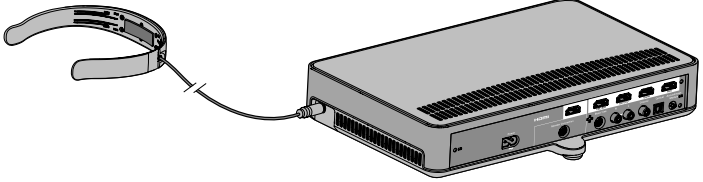

2. أدخل كبل سماعة الرأس ADAPTiQ في الموصل  الموجود بوحدة التحكم.

3. اضغط على **SYSTEM** في جهاز الريموت كنترول.

4. اضغط على ▼ إلى أن تظهر **14 ADAPTiQ** على الشاشة.

5. اضغط على **OK**.

6. اتبع المطالبات الصوتية إلى أن يكمل النظام العملية.

ملاحظة: إذا سمعت رسالة خطأ وكنت غير قادر على إكمال معايرة الصوت ADAPTiQ، انظر صفحة 32.

7. افصل سماعة الرأس ADAPTiQ من وحدة التحكم واحفظها في مكان آمن.

ملاحظة: إذا قمت بنقل النظام أو أي أثاث، قم بتشغيل ADAPTiQ مرة أخرى لضمان جودة الصوت المثلى.

التحقق من الصوت





1. قم بتشغيل التلفزيون.
2. إذا كنت تستخدم كبل أو جهاز استقبال بث قمر صناعي أو مصدر ثانوي آخر، قم بتشغيل هذا المصدر. **نصيحة:** إذا كان المصدر الثانوي موصلاً بالتلفزيون، اختر إدخال التلفزيون المناسب. قد تحتاج لاستخدام جهاز ريموت مختلف.
3. تشغيل النظام.
4. اضغط زر المصدر المناسب.
5. تأكد من أن الصوت قادم من مكبر الصوت. **ملاحظة:** إذا كنت لا تسمع صوتاً من مكبر الصوت، انظر "حل المشاكل" في صفحة 30.
6. اضغط على  في جهاز الريموت كنترول. تأكد من عدم وجود أي صوت قادم من سماعات التلفزيون. **ملاحظة:** إذا كنت لا تسمع صوتاً من سماعات التلفزيون، انظر "حل المشاكل" في صفحة 30.

تغيير اللغة في وحدة التحكم

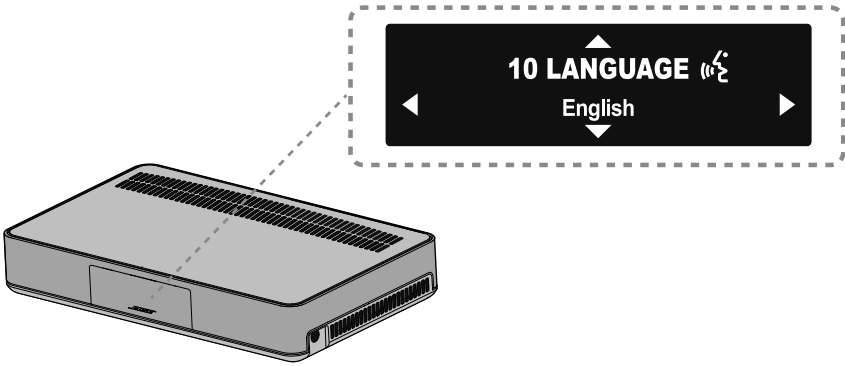
استخدم جهاز الريموت كنترول لتغيير اللغة في وحدة التحكم.

1. تشغيل النظام.
2. اضغط على  في جهاز الريموت كنترول.
3. اضغط على  إلى أن تظهر قائمة اللغات **10 LANGUAGE**  على الشاشة.



4. اضغط على  و  لاختيار لغتك.
 5. اضغط على .
- نصيحة:** ابحث عن الرمز  في قائمة النظام إذا قمت باختيار اللغة الخطأ.

تركيب بطاريات جهاز الريموت كنترول

1. افتح غطاء علبة البطاريات خلف جهاز الريموت كنترول.

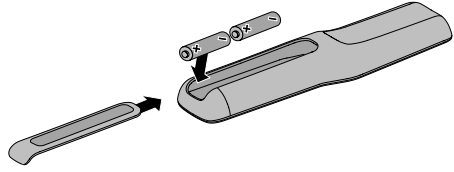

2. أدخل البطاريتين المرفقتين 1.5 AA (IEC-LR6) فولت. طابق الرمزين + و - الموجودين على البطاريات مع العلامتين + و - الموجودتين بداخل علبة البطاريات.
3. أعد غطاء علبة البطاريات إلى مكانه.

تشغيل النظام

اضغط على  في جهاز الريموت.

يتم تشغيل وحدة التحكم.

يكون الوضع الافتراضي للشاشة على **CBL SAT** عند التشغيل لأول مرة. وإلا، سيكون الوضع الافتراضي للشاشة على آخر مصدر تم استخدامه.

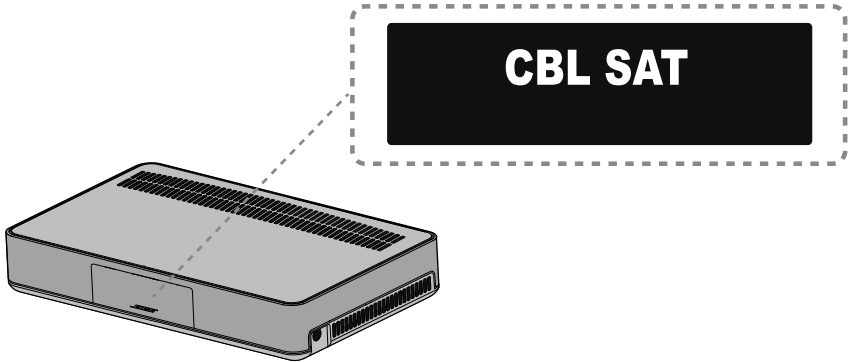

ملاحظة: يتوقف النظام بعد ستة عشر دقيقة من الخمول. يمكنك تعطيل AUTO OFF باستخدام قائمة النظام (انظر صفحة 27).

توصيل مكبر الصوت بالكهرباء

1. أدخل سلك الكهرباء في الموصل Power الموجود في مكبر الصوت.

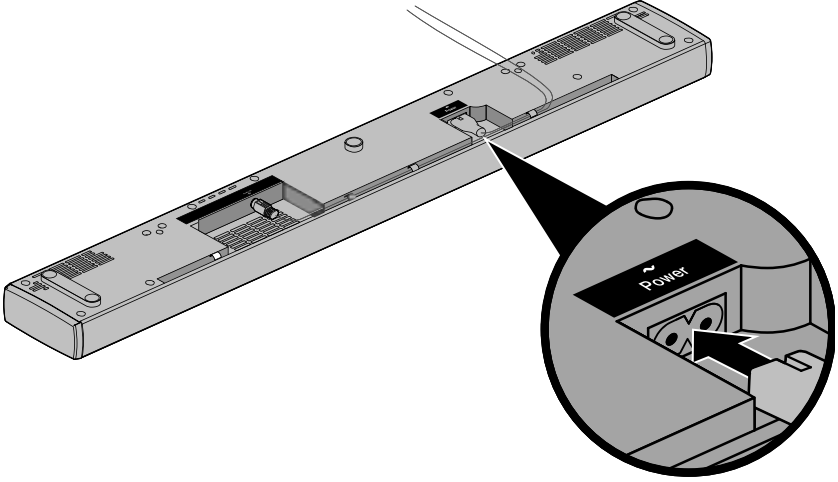

2. قم بتوصيل سلك الكهرباء في مأخذ للتيار المتردد.

توصيل وحدة التحكم بالكهرباء

1. أدخل سلك الكهرباء في موصل الطاقة Power في وحدة التحكم.

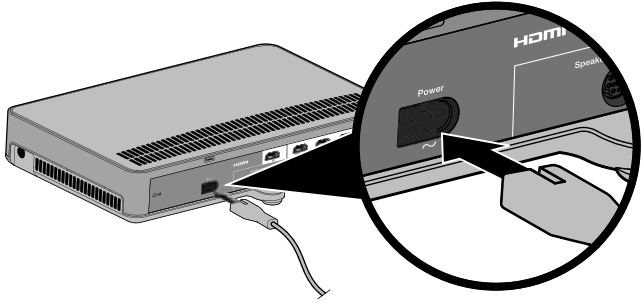

2. قم بتوصيل سلك الكهرباء في مأخذ للتيار المتردد.

ربط أرجل التمديد الاختيارية بمكبر الصوت

اربط أرجل التمديد الاختيارية لرفع مكبر الصوت لعمل فراغ تحته.

1. اقلب مكبر الصوت على سطح ناعم لحمايته من التلف.

2. اربط الأرجل المطاطية بأسفل مكبر الصوت.

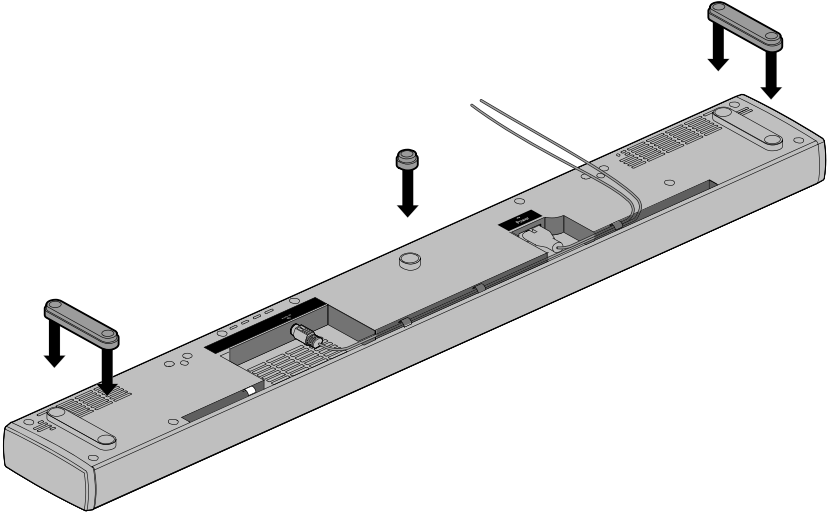

3. ضع مكبر الصوت على أرجله.

تركيب مكبر الصوت بالحائط

يمكنك تركيب مكبر الصوت على حائط. لشراء طقم التثبيت على الحائط (WB-135 Wall Mount Kit)، اتصل بموزع Bose المحلي أو قم بزيارة موقع www.Bose.com

تنبيه: لا تستخدم أي أجهزة أخرى لتركيب مكبر الصوت.

توصيل مكبر الصوت

1. أدخل طرفاً واحداً من كبل السماعة في الموصل **Speaker Connection** بوحدة التحكم.

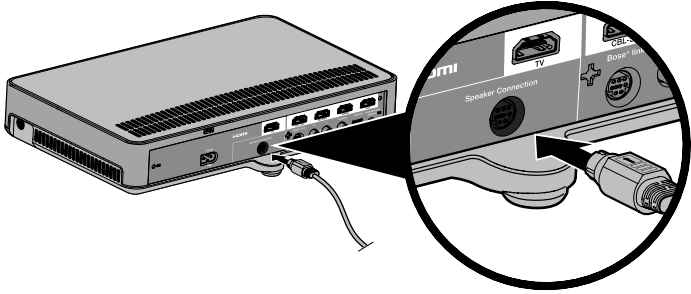

2. أدخل الطرف الآخر لكبل السماعة في **Audio IN** الموجود في مكبر الصوت.

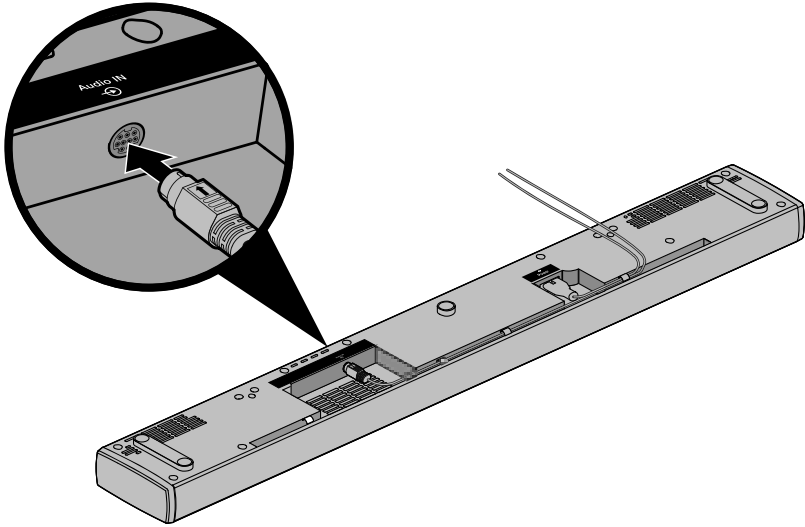

التوصيل بمصادر غير متوافقة مع HDMI™

إذا كان المصدر غير متوافق مع HDMI، قم بتوصيله بالتلفزيون باستخدام كبلات صوت وفيديو (متوفرة بشكل منفصل). راجع دليل مالك التلفزيون لمزيد من المعلومات.

نصيحة: إذا كان بالمصدر لوحات موصل صوت IN و OUT، استخدم الصوت OUT.

مصادر الصوت فقط

إذا كان المصدر الخاص بك صوت فقط مثل مشغل CD أو وسائط غير متوافق مع HDMI، قم بتوصيله بموصل وحدة التحكم الضوئي أو المحوري أو التناظري. يمكنك استخدام كبل ضوئي أو محوري أو تناظري (متوفر بشكل منفصل).

ملاحظة: بعد توصيل مصدر الصوت فقط، يجب عليك ضبط الإدخال الضوئي أو المحوري أو التناظري للمصدر المناسب. يمكنك الوصول إلى هذه الإعدادات باستخدام قائمة النظام (انظر صفحة 27).

HDMI™ ARC أجهزة التلفزيون بدون الموصل

إذا لم يكن بالتلفزيون موصل HDMI ARC، قد تحتاج لإجراء توصيل ثانوي بوحدة التحكم بكبل صوت استريو ضوئي أو محوري أو تناظري. وبدون هذا التوصيل الثانوي، قد لا تسمع صوتاً من نظام Bose®.

استخدم توصيلاً ثانوياً في التكوينات التالية

- تستخدم مصادر داخلية (مثل تطبيقات الإنترنت أو هوائي).
 - تقوم بتوصيل المصادر بالتلفزيون.
- راجع دليل مالك التلفزيون لمزيد من المعلومات.
- نصيحة:** إذا كان بالتلفزيون لوحات موصل صوت IN و OUT، استخدم الصوت OUT للتوصيل الثانوي.

توصيل وحدة التحكم بمصادر أخرى

يمكنك توصيل وحدة التحكم بمصادر أخرى مثل جهاز استقبال القمر الصناعي/قنوات الكابل أو مشغل DVD أو Blu-ray أو Disc™ أو نظام الألعاب بكبل HDMI (متوفر بشكل منفصل). إذا كان المصدر غير متوافق مع HDMI، استخدم كبلات صوت وفيديو مختلفة (انظر صفحة 14).

1. أدخل طرف واحد لكبل HDMI في موصل المصدر HDMI (OUT).
2. أدخل الطرف الآخر لكبل HDMI في موصل HDMI المناسب في وحدة التحكم. على سبيل المثال، لتوصيل نظام ألعاب، قم بتوصيل كبل HDMI بالموصل **GAME**.

قم بتوصيل الأجهزة أخرى بالموصل HDMI المناسب في وحدة التحكم

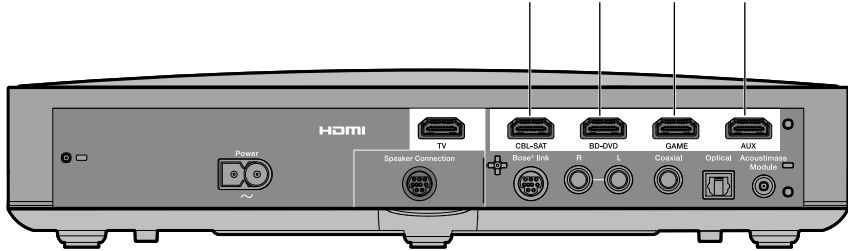

توصيل وحدة التحكم بالموصل HDMI™ ARC بالتلفزيون

استخدم الكبل HDMI Bose® لتوصيل وحدة التحكم بالتلفزيون.

1. قم بفصل مصادر HDMI الموصلة مثل جهاز استقبال القمر الصناعي/قنوات الكبل أو مشغل DVD أو Blu-ray أو Disc™ أو نظام الألعاب من التلفزيون.
2. أدخل طرف واحد من الكبل HDMI Bose® في الموصل TV بوحدة التحكم.

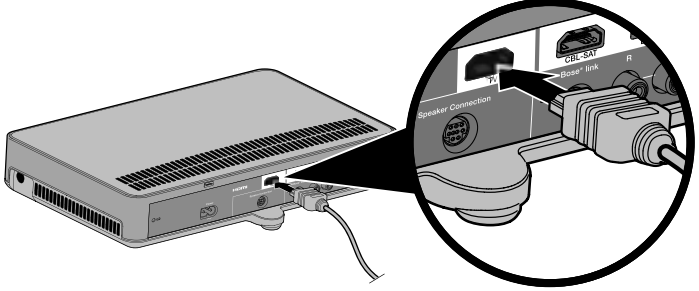

3. أدخل الطرف الآخر لكبل HDMI في الموصل HDMI بالتلفزيون.

ملاحظة: استخدم موصل HDMI بالتلفزيون المسمى ARC أو Audio Return Channel إذا كان متوفراً. إذا لم يكن بالتلفزيون موصل HDMI ARC، انظر صفحة 13.

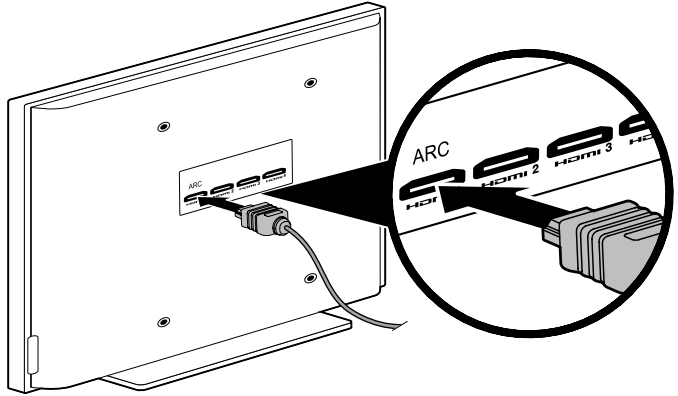

توصيل الوحدة Acoustimass بالكهرباء

1. أدخل سلك الكهرباء في Power الموصول الموجود في الوحدة Acoustimass.

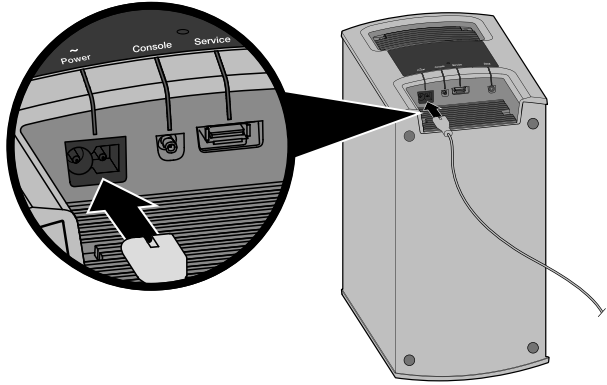

2. قم بتوصيل سلك الكهرباء في مأخذ للتيار المتردد.

ربط الأرجل المطاطية بالوحدة Acoustimass

اربط الأرجل المطاطية بالوحدة Acoustimass لحماية الأرضية.

1. اقلب الوحدة Acoustimass على سطح ناعم لحمايتها من التلف.
2. اربط الأرجل المطاطية بأسفل الوحدة.

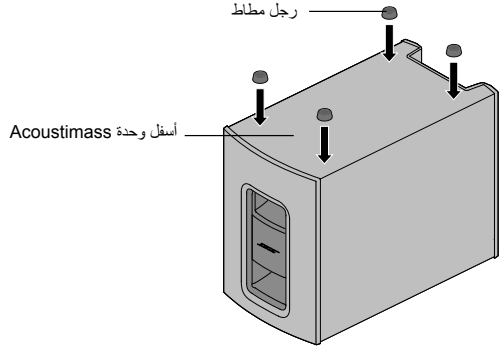

3. ضع وحدة Acoustimass على أرجلها.

تنبيه: لا تضع الوحدة Acoustimass على جانبها الأمامي أو الخلفي أو العلوي عند استخدامها.

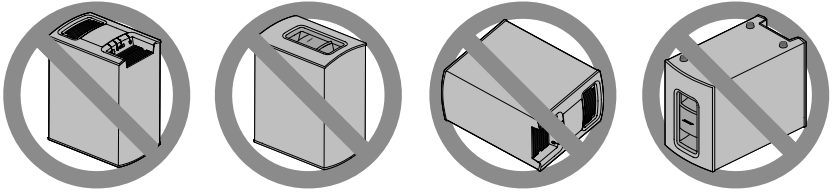

4. قم بإخراج جميع الأغلفة الواقية. فقد تؤثر على الأداء الصوتي إذا تركت في مكانها.

إرشادات الوضع

لتجنب أي تداخل لاسلكي، قم بإبعاد الأجهزة اللاسلكية الأخرى عن النظام. ضع النظام خارج وبعيدا عن أي خزائن معدنية وبعيدا عن مكونات الصوت/الفيديو الأخرى وبعيدا عن مصادر الحرارة المباشرة.

<ul style="list-style-type: none"> • قم بإيقاف وحدة Acoustimass على أرجلها على نفس الحائط كالتلفزيون أو على أي حائط في الثلث الأمامي من الغرفة. • اختر سطحًا ثابتًا ومستويًا. فقد يتسبب الاهتزاز في تحريك وحدة Acoustimass، خصوصا على الأسطح الملساء كالرخام أو الزجاج أو الخشب المصقول بشدة. • تأكد من وجود مأخذ تيار متردد في مكان قريب. 	<p>وحدة Acoustimass®</p>
<ul style="list-style-type: none"> • ضع مكبر الصوت أمام التلفزيون. • لا تضع مكبر الصوت في كابينة. • تأكد من وجود مأخذ تيار متردد في مكان قريب. 	<p>مكبر الصوت</p>
<ul style="list-style-type: none"> • ضع وحدة التحكم بالقرب من التلفزيون. لا تضع التلفزيون فوق وحدة التحكم الخاصة بك. • تأكد من وجود مأخذ تيار متردد في مكان قريب. 	<p>وحدة التحكم</p>
<ul style="list-style-type: none"> • ضع المحول اللاسلكي SoundTouch™ على مسافة في حدود 1-6 قدم (0.3-1.8 متر) عن وحدة التحكم. • إذا كان لديك المحول اللاسلكي SoundTouch™، يمكنك بدء الإعداد. ارجع إلى دليل مالك المحول اللاسلكي الخاص بـ SoundTouch™ لمزيد من المعلومات. • ملاحظة: لا تقم بتوصيل المحول إلى أن يطلب منك تطبيق SoundTouch™ ذلك. 	<p>يدعم المحول اللاسلكي SoundTouch™ (متوفر بشكل منفصل)</p>

مثال على وضع النظام

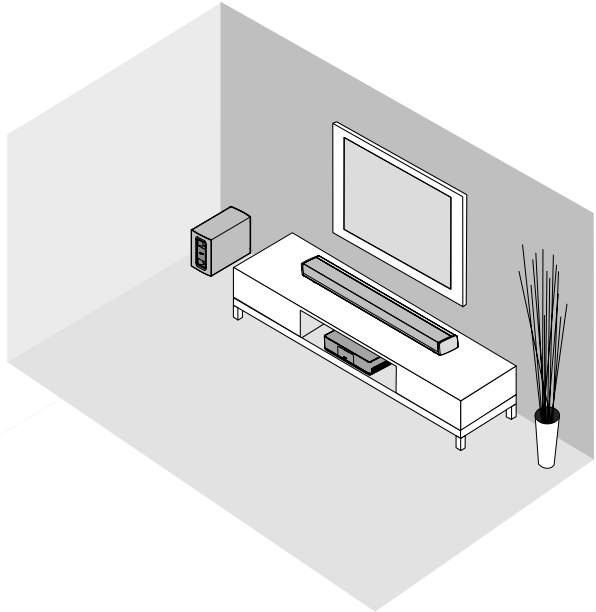

إخراج النظام

قم بتفريغ العلبة الكرتونية بعناية وتأكد من وجود الأجزاء التالية:

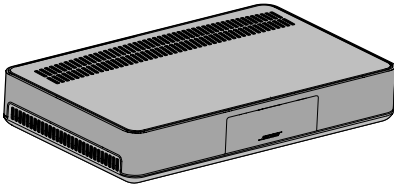

وحدة التحكم

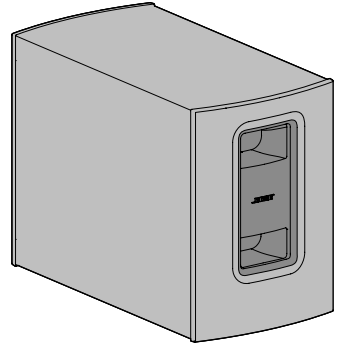

وحدة Acoustimass®

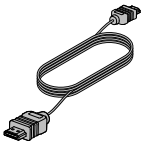

كبل HDMI™

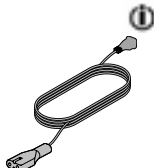
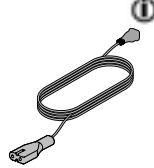
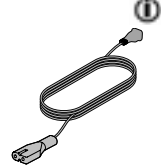
السلك الكهربائي
لمكبر الصوتالسلك الكهربائي
لوحة التحكمالسلك الكهربائي لوحة
Acoustimass

كبل السماعة

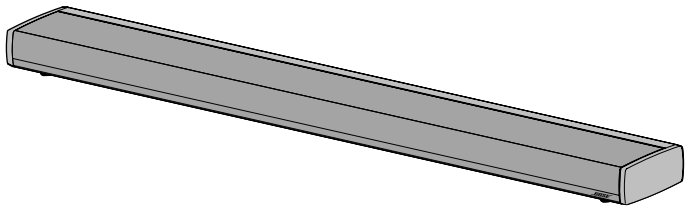

مكبر الصوت



أرجل مطاط

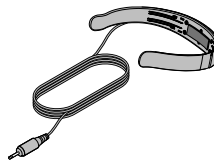

سماعة الرأس ADAPTIQ®

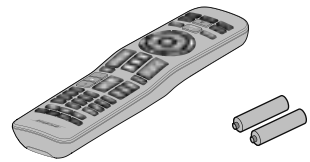

جهاز الريموت كنترول العام

يتم توفير سلك الكهرباء المناسب لمنطقتك.

ملاحظة: في حالة تلف جزء من النظام، لا تستخدمه. اتصل على الفور بموزع Bose® المعتمد أو اتصل بخدمة عملاء Bose. ارجع إلى ورقة العناوين في العلبة الكرتونية.

حول نظام سماعات المسرح المنزلي 130 CineMate®

يوفر نظام CineMate 130 صوتاً تفصيلياً واسعاً من خلال مكبر صوت رقيق واحد.

خصائص النظام

- توفر معالجة صوت Bose المتقدمة صوتاً طبيعياً نابضاً بالحياة.
- تقوم معايرة الصوت ADAPTiQ® بتحسين جودة الصوت.
- توفر الشاشة الوصول إلى إعدادات ومعلومات النظام.
- يتيح اتصال HDMI™ الإعداد السهل ويضمن صوتاً عالي الجودة من مصادرك الموصلة.
- يدعم تحكم إلكترونيات المستهلك (CEC).
- يستطيع جهاز الريموت العام القابل للبرمجة التحكم في التلفزيون وجهاز استقبال القمر الصناعي/قنوات الكبل.
- توفر وحدة Hideaway Acoustimass® صوت باص مؤثر.
- يمكن تركيب مكبر الصوت على الحائط (الطقم متوفر بشكل منفصل).
- يدعم المحول اللاسلكي SoundTouch™ (متوفر بشكل منفصل).

تقديم SoundTouch™ من Bose®

باستخدام المحول اللاسلكي SoundTouch™ (متوفر بشكل منفصل)، يمكنك بث محطات راديو الإنترنت وخدمات الموسيقى (حيثما تكون متاحة) وكذلك مكتبك الموسيقية. إذا كان لديك Wi-Fi® في المنزل، يمكنك الاستمتاع بالموسيقى المفضلة لديك في أي غرفة تريدها.

المزايا الرئيسية

- استمتع بالوصول لاسلكياً إلى راديو الإنترنت وخدمات الموسيقى ومكتبة الموسيقى الخاصة بك.
- قم ببث الموسيقى المفضلة لديك بسهولة بإعدادات مسبقة شخصية.
- يعمل مع شبكة Wi-Fi® الموجودة.
- تطبيق SoundTouch™ مجاني للكمبيوتر أو هاتفك الذكي أو الكمبيوتر اللوحي يوفر المزيد من التحكم القوي.
- مجرد أضف نظاماً إضافية في أي وقت للحصول على تجربة استماع لغرف متعددة.
- تشكيلة واسعة من نظم Bose الصوتية تتيح لك اختيار الحل الصحيح لأي غرفة.

إنهاء الإعداد

- 19.....التحقق من الصوت
- 19.....تغيير اللغة في وحدة التحكم
- 20.....تشغيل معايرة الصوت® ADAPTiQ

استخدام النظام

- 21.....أضرار التحكم في النظام
- 22.....برمجة جهاز الريموت العام
- 22.....تحكم إلكترونيات المستهلك
- 23.....اختبر مصادر HDMI™ الموصلة لتحكم إلكترونيات المستهلك (CEC)
- 24.....برمج جهاز الريموت للتحكم في المصدر الخاص بك
- 25.....اختيار المصدر
- 25.....اختر مصدراً موصلًا بنظام® Bose
- 25.....اختر مصدراً موصلًا بالتلفزيون
- 25.....أضرار المصدر العام وموصلات وحدة التحكم
- 26.....ضبط مستوي الصوت
- 26.....أضرار الوظائف
- 26.....برمجة جهاز ريموت كنترول من غير منتجات Bose

الحصول على معلومات النظام من الشاشة

- 27.....فهم الرسائل الموجودة على الشاشة
- 27.....استخدام قائمة النظام
- 29.....رسائل الخطأ
- 29.....مؤشر حالة وحدة Acoustimass

الرعاية والصيانة

- 30.....حل المشاكل
- 31.....إذا كانت وحدة التحكم لا تستطيع العثور على وحدة® Acoustimass
- 32.....رسائل الخطأ عند إجراء معايرة الصوت® ADAPTiQ
- 33.....إعادة ضبط النظام على إعداد المصنع
- 33.....قم بإعادة ضبط زر مصدر في جهاز الريموت كنترول
- 33.....موصلات الخدمة في الوحدة® Acoustimass
- 34.....التنظيف
- 34.....خدمة العملاء
- 34.....الضمان المحدود
- 34.....المعلومات الفنية

- 7..... حول نظام سماعات المسرح المنزلي CineMate® 130
- 7..... خصائص النظام
- 7..... تقديم SoundTouch™ من Bose®
- 8..... إخراج النظام
- 9..... إرشادات الوضع

إعداد الوحدة Acoustimass®

- 10..... ربط الأرجل المطاطية بالوحدة Acoustimass
- 11..... توصيل الوحدة Acoustimass بالكهرباء

إعداد وحدة التحكم

- 12..... توصيل وحدة التحكم بالموصل HDMI™ ARC بالتلفزيون
- 13..... أجهزة التلفزيون بدون الموصل HDMI™ ARC
- 13..... استخدم توصيلاً ثانوياً في التكوينات التالية
- 13..... توصيل وحدة التحكم بمصادر أخرى
- 14..... التوصيل بمصادر غير متوافقة مع HDMI™
- 14..... مصادر الصوت فقط

إعداد مكبر الصوت

- 15..... توصيل مكبر الصوت
- 16..... ربط أرجل التمديد الاختيارية بمكبر الصوت
- 16..... تركيب مكبر الصوت بالحائط

توصيل النظام بالكهرباء

- 17..... توصيل مكبر الصوت بالكهرباء
- 17..... توصيل وحدة التحكم بالكهرباء

بدء تشغيل النظام

- 18..... تركيب بطاريات جهاز الريموت كنترول
- 18..... تشغيل النظام

أسماء ومحتويات المواد أو العناصر السامة أو الخطرة						
المواد والعناصر السامة أو الخطرة						
اسم الجزء	الرصاص (Pb)	(Hg) الزئبق	الكاديوم (Cd)	سداسي الكبريت (CR(VI))	ثنائي الفينيل المعالج بالبروم (PBB)	أثير ثنائي الفينيل المعالج بالبروم (PBDE)
لوحات الدوائر المطبوعة (PCBs)	X	0	0	0	0	0
الأجزاء المعدنية	X	0	0	0	0	0
الأجزاء البلاستيكية	0	0	0	0	0	0
السماعات	X	0	0	0	0	0
الكبلات	X	0	0	0	0	0

O: تشير إلى أن هذه المادة السامة أو الخطرة الموجودة في كل المواد المتجانسة لهذا الجزء أقل من متطلبات التقييد في معيار SJ/T 11363-2006.

X: تشير إلى أن هذه المادة السامة أو الخطرة الموجودة على الأقل في أحد المواد المتجانسة لهذا الجزء أعلى من متطلبات التقييد في معيار SJ/T 11363-2006.

يرجى استكمال سجلاتك والاحتفاظ بها:

يمكن العثور على الأرقام المسلسلة على لوحة موصلات الوحدة® Acoustimass وعلى عيوه جهاز الريموت كمنترول.

الرقم المسلسل للوحدة: _____

الرقم المسلسل لجهاز الريموت: _____

الرقم المسلسل لوحدة التحكم: _____

الرقم المسلسل لمكبر الصوت: _____

تاريخ الشراء: _____

نحن نقترح عليك الاحتفاظ بإبصال المبيعات مع دليل المالك هذا.

Blu-ray Disc™ و Blu-ray™ هي علامات تجارية لشركة Blu-ray Disc Association.

HDMI و HDMI High-Definition Multimedia Interface وشعار HDMI هي علامات تجارية أو علامات تجارية مسجلة لشركة HDMI Licensing LLC في الولايات المتحدة ودول أخرى.

تم تصنيعه بموجب ترخيص من شركة Dolby Laboratories. Dolby ورمز D المزدوج هي علامات تجارية لشركة Dolby Laboratories.

لبراءات اختراع DTS، انظر <http://patents.dts.com>. تم تصنيعه بموجب ترخيص من شركة DTS Licensing Limited. كلاً من DTS والرمز و DTS والرمز معاً هي علامات تجارية مسجلة و DTS Digital Surround هي علامة تجارية لشركة DTS, Inc. © DTS, Inc. جميع الحقوق محفوظة.

SoundTouch وتصميم wireless note هي علامات تجارية مسجلة لشركة Bose Corporation في الولايات المتحدة ودول أخرى.

Wi-Fi هي علامة تجارية لشركة Wi-Fi Alliance.

© 2014 Bose Corporation. لا يجوز استنساخ أي جزء من هذا الدليل أو تعديله أو توزيعه أو استخدامه على نحو مخالف دون إذن كتابي مسبق.

تعليمات هامة السلامة

1. اقرأ هذه التعليمات.
2. احتفظ بهذه التعليمات.
3. انتبه إلى جميع التحذيرات.
4. اتبع جميع التعليمات.
5. لا تستخدم هذا الجهاز بالقرب من الماء.
6. لا تستخدم سوي قطعة قماش جافة في التنظيف.
7. لا تقم بسد أية فتحات التهوية. قم بالتركيب حسب تعليمات جهة الصنع.
8. لا تقم بتركيب المنتج بالقرب من أي مصدر للحرارة مثل شبكات التدفئة أو ممرات الحرارة أو المواقد أو أي جهاز آخر (بما في ذلك مكبرات الصوت) ينتج عنه حرارة.
9. قم بحماية السلك الكهربائي من وطنه بالأقدام أو الضغط عليه، خصوصاً عند القوايس وعند مقاييس الأجهزة التكميلية ونقطة خروجها من الجهاز.
10. لا تستخدم سوي الملحقات/المرفقات التي تحددها جهة الصنع.
11. قم بفصل هذا الجهاز أثناء العواصف الرعدية أو عند عدم الاستخدام لفترات طويلة.
12. قم بإجراء جميع أعمال الصيانة بواسطة أفراد صيانة مؤهلين. يتطلب الأمر إجراء صيانة عند تلف الجهاز بأي شكل من الأشكال: مثل تلف السلك أو كبل التغذية الكهربائية أو انسكاب سائل أو سقوط شيئاً في الجهاز أو تعرض الجهاز للمطر أو الرطوبة أو في حالة عدم عمله بشكل طبيعي أو سقوطه.

ملاحظة: تم اختبار هذا الجهاز ووجد أنه يتوافق مع حدود جهاز رقمي من الفئة B وفقاً للجزء رقم 15 من قواعد لجنة الاتصالات الفيدرالية FCC. وقد تم تصميم هذه الحدود بحيث تضمن الحماية المعقولة ضد التداخل الضار عند تركيب الجهاز في منطقة سكنية. علماً بأن هذا الجهاز يقوم بتوليد واستخدام وبث طاقة موجات لاسلكية، وقد يتسبب في حدوث تداخل ضار مع الاتصالات اللاسلكية إذا لم يتم تركيبه واستخدامه حسب التعليمات. ومع ذلك فلا يوجد ضمان بعدم حدوث تداخل عند التركيب بطريقة معينة. وإذا تسبب هذا الجهاز في حدوث تداخل ضار مع استقبال الراديو أو التلفزيون والذي يمكن تحديده من خلال تشغيل وإيقاف الجهاز، يرجى منك محاولة تصحيح هذا التداخل بالقيام بإجراء أو أكثر من الإجراءات التالية:

- تغيير اتجاه أو موضع هوائي الاستقبال.
- زيادة المسافة بين الجهاز وجهاز الاستقبال.
- توصيل الجهاز بمأخذ كهربائي موجود على دائرة كهربية مختلفة عن الدائرة التي تم توصيل جهاز الاستقبال بها.
- قم باستشارة الموزع المعتمد أو أحد الفنيين من ذوي الخبرة بأجهزة الراديو أو التلفزيون لطلب المساعدة.

قد يؤدي القيام بأية تغييرات أو تعديلات دون موافقة صريحة من شركة Bose Corporation إلى إلغاء ترخيص المستخدم لتشغيل هذا الجهاز.

يخضع هذا الجهاز للجزء 15 من قواعد FCC ومعايير ترخيص Industry Canada فيما عدا معايير RSS. يخضع التشغيل للشروطين التاليين: (1) أن هذا الجهاز قد لا يتسبب في حدوث تداخل ضار و (2) أن هذا الجهاز يجب أن يقبل أي تداخل يتم استقباله بما في ذلك التداخل الذي قد يتسبب في تشغيل غير مرغوب فيه.

يخضع هذا الجهاز الرقمي من الفئة B للمواصفات الكندية ICES-003.

CAN ICES-3 (B) / NMB-3 (B)

يتفق هذا الجهاز مع حدود التعرض لإشعاع تردد الراديو للجنة FCC و Industry Canada المبينة لعامة الناس. ويجب عدم تحديد موضع مشترك لهذا الجهاز أو تشغيله بالارتباط مع أي هوائي أو جهاز إرسال آخر.

نطاق درجة حرارة هذا المنتج هو 32 درجة فهرنهايت (صفر درجة مئوية) إلى 113 درجة فهرنهايت (45 درجة مئوية) وسيتم ذكره في دليل المستخدم.

هذا الرمز يعني أنه يجب عدم تجاهل المنتج كنفائات المنزلية ويجب تسليمه إلى مرفق جمع مناسب لإعادة تدويره. ويساعد التخلص السليم وإعادة التدوير على حماية الموارد الطبيعية وصحة الإنسان والبيئة. لمزيد من المعلومات حول التخلص من هذا المنتج وإعادة تدويره، اتصل بالبلدية المحلية أو خدمة التخلص أو المتجر الذي اشترت منه هذا المنتج.



يرجى قراءة دليل المالك هذا بعناية والاحتفاظ به للرجوع إليه في المستقبل.

يقوم المثلث متساوي الأضلاع الذي يوجد بداخله رسم على شكل وميض برق ورأس سهم بتنبيه المستخدم بوجود فولتية خطيرة غير معزولة داخل علبة الجهاز قد تكون من الكبر بحيث قد تتسبب في صدمة كهربائية.



تقوم علامة التعجب الموجودة داخل مثلث متساوي الأضلاع بتنبيه المستخدم إلى وجود تعليمات تشغيل وصيانة هامة في دليل المالك هذا.



تحذيرات:

- لتقليل مخاطر الحريق أو الصدمة الكهربائية، يجب عدم تعريض هذا المنتج للمطر أو الرطوبة.
- يجب عدم تعريض الجهاز لقطرات السوائل المتساقطة أو المتناثرة ويجب عدم وضع أوعية ممتلئة بالسوائل، مثل أنية الزهور، على الجهاز أو بالقرب منه. وكما هو الحال مع أية منتجات إلكترونية، احرص على عدم سكب السوائل داخل أي جزء من المنتج. التعرض للسوائل قد يؤدي إلى عطل و/أو خطر الحريق.
- استبدلها فقط ببطارية (أو بطاريات) قلووية AA (IEC LR06).
- يجب عدم وضع أية مصادر للهب المكشوف، مثل الشموع المشتعلة، فوق المنتج أو بالقرب منه.



تنبيهات:

- لا تقم بجراء تعديلات غير مصرح بها على المنتج؛ فالقيام بذلك قد يعرض السلامة والامتثال التنظيمي وأداء النظام للخطر وقد يبطل الضمان.
- قد يؤدي التعرض لموسيقى عالية الصوت لمدة طويلة إلى الإضرار بالسمع. ومن الأفضل تجنب الصوت المرتفع للغاية عند استخدام سماعات الرأس، خصوصاً لفترات طويلة.



تحذير:

تحتوي المنتج على أجزاء صغيرة قد تتسبب في الاختناق. غير مناسب للأطفال الأقل من 3 سنوات.



تحذيرات:

يحتوي هذا المنتج على مادة مغناطيسية. يرجى الاتصال بطبيبك إذا كان لديك أي أسئلة حول ما إذا كان هذا قد يؤثر على تشغيل جهازك الطبي القابل للزرع.



ملاحظات:

- توجد بطاقة المنتج في أسفل وحدة التحكم.
- يجب الإبقاء على مثل هذا الجهاز في وضع القابلية للتشغيل عند استخدام قابس التغذية الكهربائية أو وصلة جهاز كجهاز فصل.
- يجب استخدام هذا المنتج في الأماكن المغلقة فقط. حيث أنه لم يُصمم أو يُختبر للاستخدام في الأماكن المفتوحة أو في السيارات الترفيهية أو القوارب.
- سلك السماعة وكبلات التوصيل الموجودة في هذا النظام غير معتمدة للتركيب في الحائط. يرجى مراجعة قوانين البناء المحلية لمعرفة النوع الصحيح للسلك والكبل المطلوب للتركيب في الحائط.

تعلم شركة Bose بموجب أن هذا المنتج يخضع للمتطلبات الأساسية لتوجيه EC/5/1999 والشروط الأخرى ذات الصلة والتوجيهات الأخرى المعمول بها. ويمكن العثور على البيان الكامل للتطبيق في موقع:

www.Bose.com/compliance





715119-0010

BOSE[®]

©2014 Bose Corporation, The Mountain,
Framingham, MA 01701-9168 USA
AM715119 Rev. 01