

BOSE[®]

CineMate[®] 15/10
home theater system



Brugervejledning • Bedienungsanleitung • Gebruikershandleiding
Käyttöohje • Manuale di istruzioni • Kezelési útmutató
Brukerveiledning • Podręcznik użytkownika • Bruksanvisning

Wichtige Sicherheitshinweise

Bitte lesen Sie diese Bedienungsanleitung sorgfältig durch und bewahren Sie sie zum späteren Nachschlagen auf.



Das Blitzsymbol mit Pfeilspitze in einem gleichseitigen Dreieck weist den Benutzer auf nicht isolierte, gefährliche elektrische Spannung innerhalb des Systemgehäuses hin. Es besteht die Gefahr von Stromschlägen!



Das Ausrufezeichen innerhalb des gleichseitigen Dreiecks macht den Benutzer auf wichtige Bedienungs- und Wartungsanweisungen in der Bedienungsanleitung aufmerksam.



WARNUNG:

- Um Brände und Stromschläge zu vermeiden, darf dieses Gerät weder Regen noch Feuchtigkeit ausgesetzt werden.
- Schützen Sie das Gerät vor tropfenden oder spritzenden Flüssigkeiten, und stellen Sie keine mit Flüssigkeiten gefüllten Gefäße (z. B. Vasen) auf das Gerät oder in die Nähe des Geräts. Wie bei allen elektronischen Geräten dürfen niemals Flüssigkeiten ins Innere des Produkts gelangen. Flüssigkeiten können eine Störung und/oder eine Brandgefahr verursachen.
- Bewahren Sie neue und verbrauchte Batterien außerhalb der Reichweite von Kindern auf. Die Batterie darf nicht verschluckt werden. Es besteht die Gefahr von Verätzungen. Die mit dem CineMate® 10-System mitgelieferte Fernbedienungsbatterie enthält eine Knopfzellenbatterie. Wenn eine Knopfzellenbatterie verschluckt wird, kann dies in nur Stunden zu schweren inneren Verätzungen und zum Tod führen. Wenn das Batteriefach sich nicht sicher schließen lässt, stellen Sie die Verwendung des Produkts ein und halten Sie es von Kindern fern. Wenn Sie vermuten, dass die Batterie verschluckt oder auf andere Weise in den Körper gelangt ist, sollten Sie umgehend einen Arzt aufsuchen. Die Knopfzellenbatterie kann explodieren oder ein Feuer oder Verätzungen verursachen, wenn sie nicht richtig ausgetauscht oder falsch behandelt wird. Versuchen Sie nicht, die Batterie wiederaufzuladen, auseinander zu nehmen, auf eine Temperatur von über 100° C zu erhitzen oder zu verbrennen. Verwenden Sie nur zugelassene (z.B. UL) 3-Volt-Lithium-Batterien CR2032 oder DL2032. Entsorgen Sie verbrauchte Batterien sofort.
- Tauschen Sie sie nur gegen Alkali-Batterien des Typs AA (IEC LR06) aus.
- Stellen Sie keine brennenden Kerzen oder ähnliches auf das Gerät oder in die Nähe des Geräts.



VORSICHT: Keine nicht autorisierten Veränderungen am Produkt vornehmen. Diese können die Sicherheit, die Einhaltung von Richtlinien und die Systemleistung beeinträchtigen. In diesem Fall kann die Garantie ungültig werden.



WARNUNG: Kann kleine Teile enthalten, die verschluckt werden können: Erstickengefahr! Nicht geeignet für Kinder unter drei Jahren.



WARNUNG: Dieses Produkt enthält magnetische Materialien. Wenden Sie sich an Ihren Arzt, wenn Sie wissen möchten, ob dies den Betrieb Ihres implantierten medizinischen Geräts beeinflussen kann.

HINWEISE:

- Falls Sie den Netzstecker oder eine Mehrfachsteckdose verwenden, um das Gerät von der Stromversorgung zu trennen, sollten Sie sicherstellen, dass Sie jederzeit auf den Stecker zugreifen können.
- Dieses Produkt ist nicht zum Einsatz im Freien geeignet. Verwenden Sie den Verstärker nur innerhalb von Gebäuden und nicht in Campingfahrzeugen, auf Booten o. ä.
- Die mit dem System mitgelieferten Lautsprecherdrähte und Verbindungskabel sind nicht für den Wandeinbau zugelassen. Bitte sehen Sie in Ihren örtlichen Bauvorschriften wegen des korrekten Draht- und Kabeltyps nach, der für den Wandeinbau erforderlich ist.



Dieses Produkt entspricht allen Anforderungen der geltenden EU-Richtlinien. Die vollständige Konformitätserklärung ist einsehbar unter www.Bose.com/compliance

Wichtige Sicherheitshinweise

1. Lesen Sie die folgenden Anweisungen.
2. Bewahren Sie die Anweisungen auf.
3. Beachten Sie alle Warn- und Sicherheitshinweise.
4. Befolgen Sie alle Anweisungen.
5. Verwenden Sie dieses Gerät nicht in der Nähe von Wasser.
6. Reinigen Sie das Gerät nur mit einem sauberen, trockenen Tuch.
7. Achten Sie darauf, dass die Lüftungsöffnungen nicht blockiert sind. Stellen Sie das Gerät nur in Übereinstimmung mit den Herstelleranweisungen auf
8. Stellen Sie das Gerät nicht in der Nähe von Wärmequellen auf, wie Heizkörpern, Wärmespeichern, Öfen oder anderen Geräten (auch Verstärkern), die Wärme erzeugen.
9. Achten Sie beim Aufstellen des Netzteils und Verlegen des Netzkabels darauf, dass es keine Stolpergefahr darstellt und nicht beschädigt werden kann – insbesondere im Bereich von Steckern und Steckdosen und dort, wo das Netzkabel aus dem Gerät herausgeführt wird.
10. Verwenden Sie nur Zubehör-/Anbauteile, die vom Hersteller zugelassen sind.
11. Ziehen Sie das Netzkabel bei Gewitter oder bei längerer Nichtbenutzung des Gerätes aus der Steckdose.
12. Wenden Sie sich bei allen Reparatur- und Wartungsarbeiten nur an qualifiziertes Kundendienstpersonal. Wartungsarbeiten sind in folgenden Fällen nötig: bei jeglichen Beschädigungen wie z. B. des Netzteils oder und verwendet Hochfrequenzstrahlung und kann sie auch aussenden. Daher verursacht das Gerät bei nicht ordnungsgemäßer Installation und Benutzung möglicherweise Störungen des Funkverkehrs. Es wird jedoch keine Garantie dafür gegeben, dass bei einer bestimmten Installation keine Störstrahlungen auftreten. Sollte dieses Gerät den Radio- oder Fernsehempfang stören (Sie können dies überprüfen, indem Sie das Gerät aus- und wiedereinschalten), so ist der Benutzer dazu angehalten, die Störungen durch eine der folgenden Maßnahmen zu beheben:

Hinweis: Dieses Gerät wurde getestet und erfüllt die Grenzwerte für digitale Geräte der Klasse B gemäß Abschnitt 15 der FCC-Vorschriften. Diese Grenzwerte wurden festgelegt, um einen angemessenen Schutz gegen elektromagnetische Störungen bei einer Installation in Wohngebieten zu gewährleisten. Dieses Gerät erzeugt und verwendet Hochfrequenzstrahlung und kann sie auch aussenden. Daher verursacht das Gerät bei nicht ordnungsgemäßer Installation und Benutzung möglicherweise Störungen des Funkverkehrs. Es wird jedoch keine Garantie dafür gegeben, dass bei einer bestimmten Installation keine Störstrahlungen auftreten. Sollte dieses Gerät den Radio- oder Fernsehempfang stören (Sie können dies überprüfen, indem Sie das Gerät aus- und wiedereinschalten), so ist der Benutzer dazu angehalten, die Störungen durch eine der folgenden Maßnahmen zu beheben:

- Neuausrichtung der Antenne.
- Vergrößern Sie den Abstand zwischen dem Gerät und einem Radio- oder Fernsehempfänger.
- Schließen Sie das Gerät an eine Steckdose in einem anderen Stromkreis als den Empfänger an.
- Wenden Sie sich an einen Händler oder einen erfahrenen Radio-/Fernsehtechniker.

Veränderungen am Gerät, die nicht durch die Bose Corporation autorisiert wurden, können zur Folge haben, dass die Betriebserlaubnis für das Gerät erlischt.

Dieses Gerät erfüllt die Bestimmungen in Teil 15 der FCC-Vorschriften. Der Betrieb unterliegt den beiden folgenden Bedingungen: (1) dieses Gerät darf keine Störungen verursachen und (2) dieses Gerät muss jegliche Störungen dulden, einschließlich von Störungen, die zu einem unerwünschten Betrieb führen.

Dieses Gerät der Klasse B entspricht den Anforderungen der kanadischen Richtlinie ICES-003.

CAN ICES-3 (B) /NMB-3 (B)



Dieses Symbol bedeutet, dass das Produkt nicht mit dem Hausmüll entsorgt werden darf, sondern bei einer geeigneten Sammelstelle für das Recycling abgegeben werden muss. Die ordnungsgemäße Entsorgung und das Recycling tragen dazu bei, die natürlichen Ressourcen, die Gesundheit und die Umwelt zu schützen. Weitere Informationen zur Entsorgung und zum Recycling dieses Produkts erhalten Sie von Ihrer zuständigen Kommune, Ihrem Entsorgungsdienst oder dem Geschäft, in dem Sie dieses Produkt gekauft haben.

Zulassungen und Konformität

| Namen und Inhalt der giftigen oder gefährlichen Stoffe oder Elemente | | | | | | |
|--|----------------------------------|------------------|--------------|------------------------------|-------------------------------|-------------------------------------|
| Name des Teils | Gefährliche Stoffe oder Elemente | | | | | |
| | Blei (Pb) | Quecksilber (Hg) | Kadmium (Cd) | Sechswertiges Chrom (CR(VI)) | Polybromiertes Biphenyl (PBB) | Polybromiertes Diphenylether (PBDE) |
| PCBs | X | 0 | 0 | 0 | 0 | 0 |
| Metallteile | X | 0 | 0 | 0 | 0 | 0 |
| Kunststoffteile | 0 | 0 | 0 | 0 | 0 | 0 |
| Lautsprecher | X | 0 | 0 | 0 | 0 | 0 |
| Kabel | X | 0 | 0 | 0 | 0 | 0 |

O: Gibt an, dass dieser giftige oder gefährliche Stoff, der in allen homogenen Materialien für dieses Teil enthalten ist, unter den Grenzwerten gemäß SJ/T 11363-2006 liegt.

X: Gibt an, dass dieser giftige oder gefährliche Stoff, der in mindestens einem der homogenen Materialien enthalten ist, die für dieses Teil verwendet wurden, über den Grenzwerten gemäß SJ/T 11363-2006 liegt.

Bitte füllen Sie Folgendes aus und bewahren Sie es für Ihre Unterlagen auf:

Seriennummern befinden sich auf dem Anschlussfeld des Acoustimass®-Moduls und unten an der Soundbar. Die Modellnummer finden Sie am Anschlussfeld.

Seriennummer des Moduls: _____

Seriennummer der Soundbar: _____

Modellnummer: _____

Kaufdatum: _____

Bewahren Sie die Quittung zusammen mit dieser Bedienungsanleitung auf.

Herstellungsdatum: Die vier fettgedruckten Ziffern in der Seriennummer geben das Herstellungsdatum an. Die erste Ziffer ist das Herstellungsjahr: „5“ ist 2005 oder 2015. Die 2. bis 4. Ziffer sind Monat und Datum: „001“ 1. Januar und „365“ ist 31. Dezember.

China-Import: Bose Electronics (Shanghai) Company Limited, Part C, Plan 9, No. 353 North Riyang Road, China (Shanghai) Pilot Free Trade Zone

EU-Import: Bose GP, Castleblayney Road, Carrickmacross, Irland

Taiwan-Import: Bose Taiwan Branch, Room 905, 9F, Worldwide House, 131 Min Sheng East Rd, Section 3, Taipei, Taiwan, 105

Einführung

| | |
|---|---|
| Info über das CineMate® 15/10 Heimkino-Lautsprechersystem | 7 |
| Systemmerkmale | 7 |

Einrichten des Systems

| | |
|---|----|
| Schritt 1: Auspacken des Systems | 8 |
| Schritt 2: Aufstellen des Systems | 9 |
| Schritt 3: Befestigen der GummifüÙe am Acoustimass-Modul..... | 9 |
| Schritt 4: Anschließen der Soundbar an das Acoustimass®-Modul | 10 |
| Schritt 5: Auswahl eines Audiokabels | 11 |
| Schritt 6: Anschließen des Audiokabels an das Fernsehgerät | 12 |
| Schritt 7: Anschließen des Audiokabels an die Soundbar | 13 |
| Wichtige Anweisungen für optische Kabelanschlüsse | 14 |
| Schritt 8: Anschließen des Systems an das Stromnetz..... | 15 |
| Schritt 9: Ausschalten der TV-Lautsprecher..... | 15 |
| So überprüfen Sie, ob die TV-Lautsprecher ausgeschaltet sind | 15 |
| Schritt 10: Überprüfen des Tons | 16 |
| Schritt 11: Anpassen des Basspegels..... | 16 |

Verwenden alternativer Anschlussmöglichkeiten

| | |
|--|----|
| Alternative Anschlussmöglichkeiten | 17 |
| Anschließen des Systems an den Audioausgangsanschluss einer Kabel-/Satellitenanlage | 17 |
| Anschließen des Systems an den Kopfhörerausgangsanschluss des Fernsehgeräts..... | 18 |
| Anschließen des Systems an zwei Geräte | 19 |

Verwenden des Systems

| | |
|--|----|
| Einschalten des Systems | 21 |
| Verwendung der automatischen Ruhefunktion | 21 |
| So deaktivieren Sie die automatische Ruhefunktion | 21 |
| So aktivieren Sie die automatische Ruhefunktion wieder | 21 |
| Abrufen der Systeminformationen | 22 |
| Tasten der Fernbedienung..... | 23 |
| Programmieren der Universal-Fernbedienung des CineMate® 15-Systems | 24 |
| Anpassen der Power-Taste | 25 |

Inhalt

| | |
|---|----|
| Erneutes Synchronisieren der Kabel-/Satellitenanlage und des Fernsehgeräts..... | 25 |
| Umschalten zwischen Quellen..... | 25 |
| Einstellen der Lautstärke..... | 26 |
| Funktionstasten | 26 |
| Verwenden der Fernbedienung des CineMate® 10-Systems | 27 |
| Optionale Universal-Fernbedienung für das CineMate® 15-System..... | 27 |
| Verwenden einer nicht von Bose stammenden Fernbedienung..... | 27 |

Pflege und Wartung

| | |
|---|----|
| Fehlerbehebung..... | 28 |
| Austauschen der Fernbedienungsbatterien | 29 |
| Fernbedienung für das CineMate® 15-System | 29 |
| Fernbedienung für das CineMate® 10-System | 30 |
| Reinigung..... | 31 |
| Kundendienst..... | 31 |
| Eingeschränkte Garantie..... | 31 |
| Technische Daten..... | 31 |

Info über das CineMate® 15/10 Heimkino-Lautsprechersystem

Das CineMate® 15/10-System wird in zwei Konfigurationen geliefert:

- Das CineMate® 15-System hat eine Hochglanz-Oberfläche, ein Metallgitter und eine programmierbare Universal-Fernbedienung.
- Das CineMate® 10-System hat eine matte Oberfläche, ein Stoffgitter und eine Fernbedienung.

Systemmerkmale

- Schlanke und elegant gestaltete Soundbar
- Acoustimass®-Modul, das an einem verborgenen Ort aufgestellt werden kann, für tiefen Bass
- Kann dank der einfachen Einrichtung mit einem einzigen Audiokabel direkt an Ihr Fernsehgerät angeschlossen werden
- Programmierbare Universal-Fernbedienung zum Ein-/Ausschalten des Fernsehgeräts, der Kabel-/Satellitenanlage und des Systems mit einem einzigen Knopfdruck (CineMate® 15-System)
- Videostage®- und TrueSpace®-Technologie bieten das Erlebnis eines Heimkinosystems mit fünf Lautsprechern in einer einzigen Soundbar

Einrichten des Systems

Schritt 1: Auspacken des Systems

Packen Sie den Karton vorsichtig aus und überprüfen Sie, ob die folgenden Teile enthalten sind.

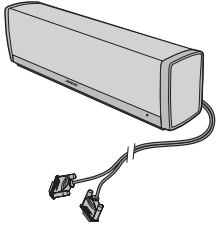

Soundbar
(mit angeschlossenem
Lautsprecherkabel)

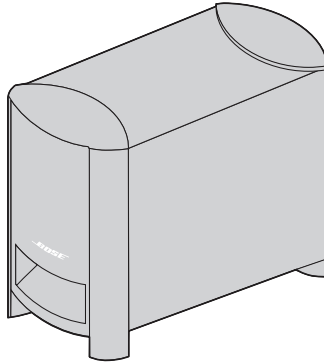

Acoustimass®-Modul



GummifüÙe

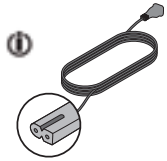

Netz kabel



Optisches Kabel

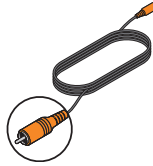

Koaxialkabel
(nur Europa)



Analoges Kabel



Universal-Fernbedienung für das
CineMate® 15-System



ODER



Fernbedienung für das
CineMate® 10-System

i Im Lieferumfang ist ein für Ihre Region geeignetes Netzkabel enthalten.

Hinweis: Sollten Teile des Systems beschädigt sein, verwenden Sie sie nicht. Wenden Sie sich an den Bose®-Fachhandel oder den Bose-Kundendienst. Ein Blatt mit Kontaktinformationen finden Sie im Karton.

Bewahren Sie den Karton und das Verpackungsmaterial für den Transport oder die Aufbewahrung des Systems auf.

Schritt 2: Aufstellen des Systems

Befolgen Sie für optimalen Klang die folgenden Richtlinien:

Aufstellungshinweise

| Materialliste | Aufstellungsanleitung |
|--------------------|--|
| Acoustimass®-Modul | <ul style="list-style-type: none">• Stellen Sie das Modul auf den Füßen an derselben Wand wie das Fernsehgerät oder an einer anderen Wand im vorderen Drittel des Raums auf.• Vergewissern Sie sich, dass sich eine Netzsteckdose in der Nähe befindet.• Das Modul kann sich bis zu drei Meter von der Soundbar entfernt befinden. |
| Soundbar | <ul style="list-style-type: none">• Stellen Sie die Soundbar vor Ihr Fernsehgerät.• Stellen Sie die Soundbar nicht in einen Schrank. |

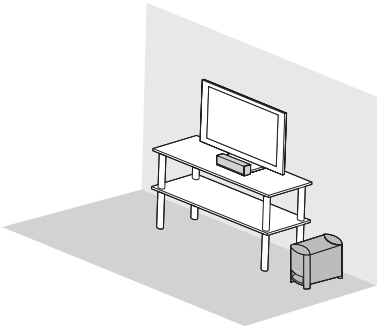

Schritt 3: Befestigen der GummifüÙe am Acoustimass-Modul

Befestigen Sie die GummifüÙe am Acoustimass®-Modul, um den Boden zu schützen.

1. Drehen Sie das Modul herum.
2. Bringen Sie die GummifüÙe unten am Modul an.

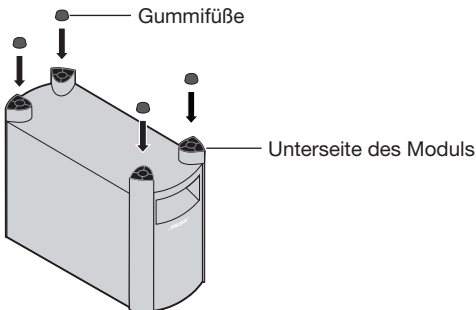



3. Stellen Sie das Modul auf seine FüÙe.

Einrichten des Systems

Schritt 4: Anschließen der Soundbar an das Acoustimass®-Modul

Das Lautsprecherkabel der Soundbar hat zwei Stecker.

1. Halten Sie die beiden Stecker mit dem Bose-Logo nach oben.
2. Schließen Sie den linken Stecker an den Anschluss  am Modul an.
3. Schließen Sie den rechten Stecker an den Anschluss  **SPEAKERS**  am Modul an.

Achtung: Wenn Sie den Stecker falsch herum anschließen, können die Enden der Kabel oder das Acoustimass®-Modul beschädigt werden.

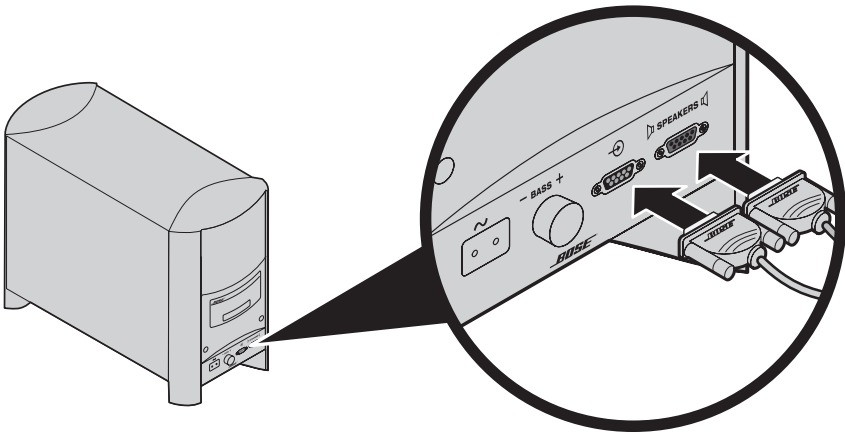

Schritt 5: Auswahl eines Audiokabels

Ihr System wird u. U. mit mehreren Audiokabeln geliefert. Verwenden Sie **nur ein** Audiokabel.

Hinweis: Sie müssen das Audiokabel über das **TV Audio OUT**-Anschlussfeld anschließen.

1. Suchen Sie an der Rückseite des Fernsehgeräts das **TV Audio OUT**-Anschlussfeld.

Nur ein Audiokabel wählen

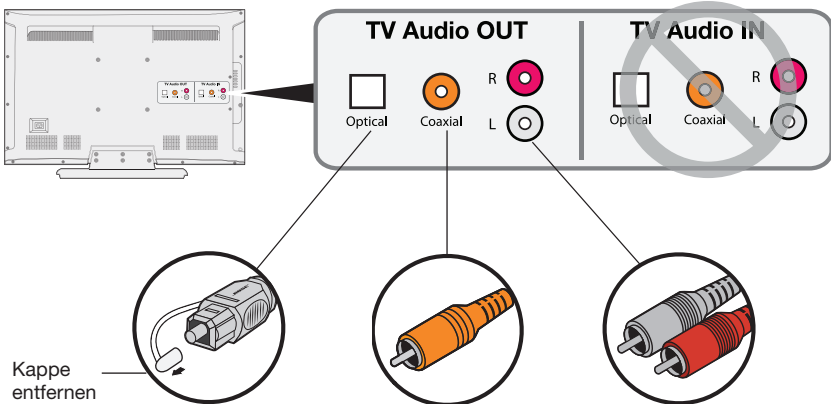

Optisch (digitaler Ton)

Verwenden Sie diesen Anschluss für optimale Audoleistung.

Koaxial (digitaler Ton)

Verwenden Sie diesen Anschluss, wenn kein optischer Ausgang verfügbar ist.

Analog (Steretone)

Verwenden Sie diesen Anschluss, wenn kein optischer oder koaxialer Ausgang verfügbar ist.

2. Wählen Sie das Audiokabel aus.

Hinweis: Wenn Ihr Fernsehgerät keine Audioausgänge hat, verwenden Sie die Audioausgänge an einem anderen Gerät (z. B. einer Kabel-/Satellitenanlage). Siehe „Alternative Anschlussmöglichkeiten“ auf Seite 17.

Einrichten des Systems

Schritt 6: Anschließen des Audiokabels an das Fernsehgerät

Schließen Sie einen Stecker des Audiokabels an den korrekten **TV Audio OUT**-Anschluss an.

Achtung: Wenn Sie ein optisches Kabel verwenden, entfernen Sie die Kappen von beiden Enden des Kabels. Halten Sie den Stecker in der richtigen Ausrichtung für den **TV Audio OUT**-Anschluss. Es kann sein, dass Sie den Stecker für das CineMate® 15/10-System etwas drehen müssen.

Nur ein Audiokabel verwenden

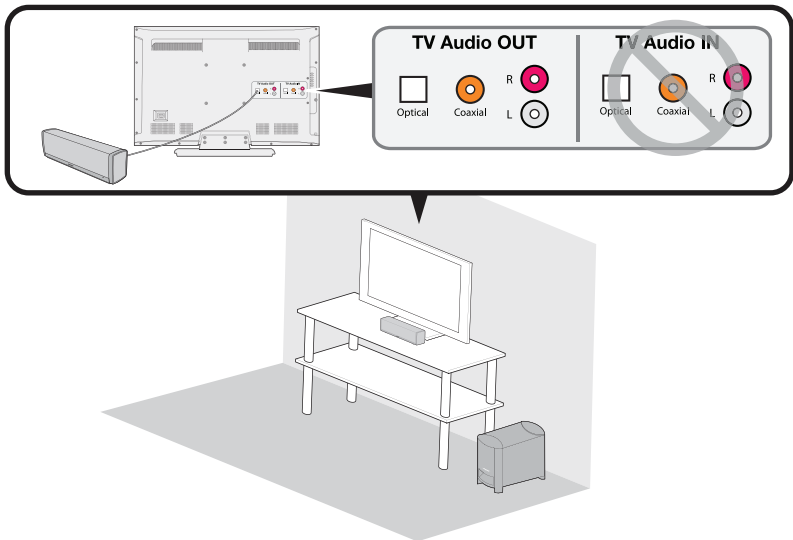

Schritt 7: Anschließen des Audiokabels an die Soundbar

Schließen Sie den anderen Stecker des Audiokabels an den entsprechenden Anschluss an der Soundbar an.

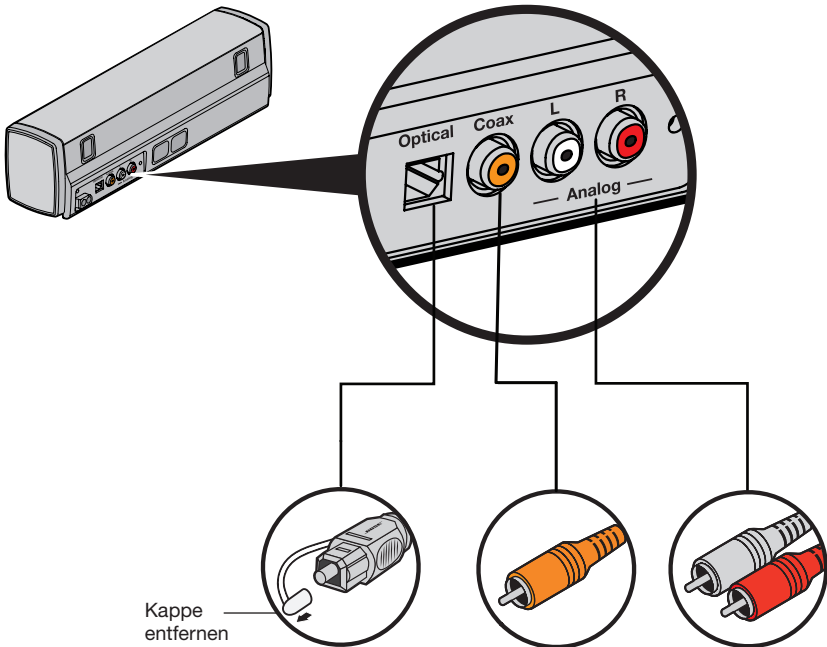

Achtung: Wenn Sie ein optisches Kabel verwenden, finden Sie unter Seite 14 wichtige Hinweise.

Einrichten des Systems

Wichtige Anweisungen für optische Kabelanschlüsse

1. Entfernen Sie die Schutzkappe von beiden Enden des Kabels.

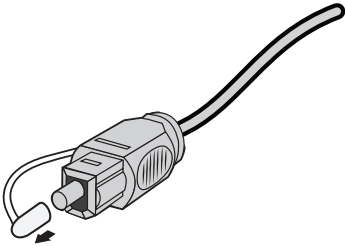

2. Halten Sie den Stecker des optischen Kabels mit dem Bose-Logo nach oben.
3. Richten Sie den Stecker am **Optical** Anschluss an der Soundbar aus und stecken Sie ihn vorsichtig hinein.

Hinweis: Der Anschluss hat eine Tür mit Scharnier, die nach innen schwenkt, wenn Sie den Stecker hineinstecken.

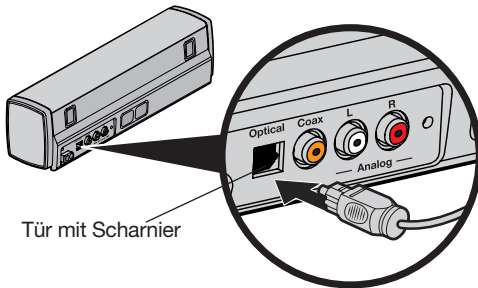

Achtung: Wenn Sie den Stecker falsch herum hineinstecken, kann dies den Stecker und Anschluss beschädigen.

4. Stecken Sie den Stecker fest in den Anschluss, bis Sie ein Klicken hören.

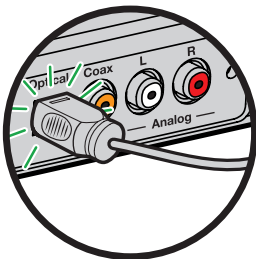

Schritt 8: Anschließen des Systems an das Stromnetz

1. Schließen Sie das Netzkabel an den  Anschluss am Acoustimass®-Modul an.

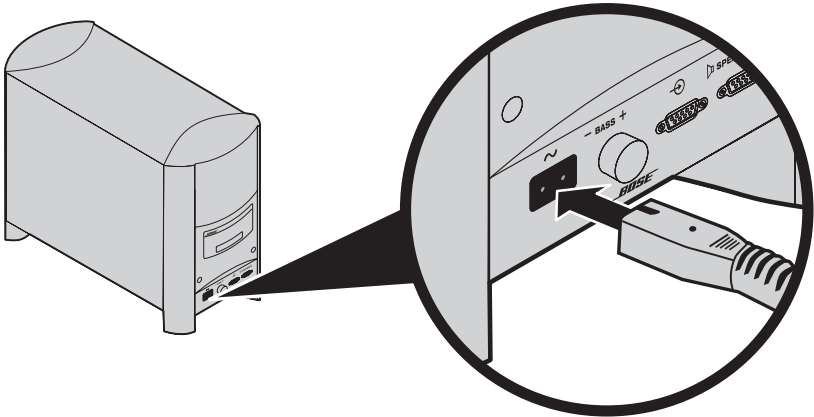

2. Schließen Sie den anderen Stecker des Netzkabels an eine Netzsteckdose an.

Schritt 9: Ausschalten der TV-Lautsprecher

Um den vollen Genuss zu erhalten und den TV-Ton über das CineMate® 15/10-System zu hören, sollten Sie die TV-Lautsprecher ausschalten.

Weitere Informationen entnehmen Sie der Bedienungsanleitung des Fernsehgeräts.

So überprüfen Sie, ob die TV-Lautsprecher ausgeschaltet sind

1. Drücken Sie  auf der Fernbedienung des CineMate® 15/10-Systems.
2. Vergewissern Sie sich, dass kein Ton aus dem Fernsehgerät kommt.

Einrichten des Systems

Schritt 10: Überprüfen des Tons

1. Schalten Sie das Fernsehgerät ein.
2. Drücken Sie auf der Fernbedienung auf .
Vergewissern Sie sich, dass die Statusanzeige weiß leuchtet.

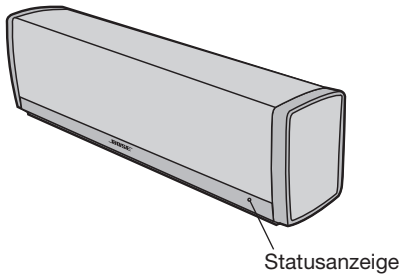

3. Prüfen Sie, ob ein Ton aus der Soundbar kommt.

Hinweis: Auf Seite 15 erfahren Sie, wie Sie überprüfen, ob die TV-Lautsprecher ausgeschaltet sind. Wenn Sie keinen Ton aus dem CineMate® 15/10-System hören, sehen Sie unter „Fehlerbehebung“ auf Seite 28 nach.

Schritt 11: Anpassen des Basspegels

Der Regler für die Bassteuerung am Acoustimass®-Modul ermöglicht Ihnen die Änderung des Basspegels des Systems. Drehen Sie den Regler für die Bassteuerung nach rechts um den Bass zu erhöhen, und nach links, um den Bass zu verringern.

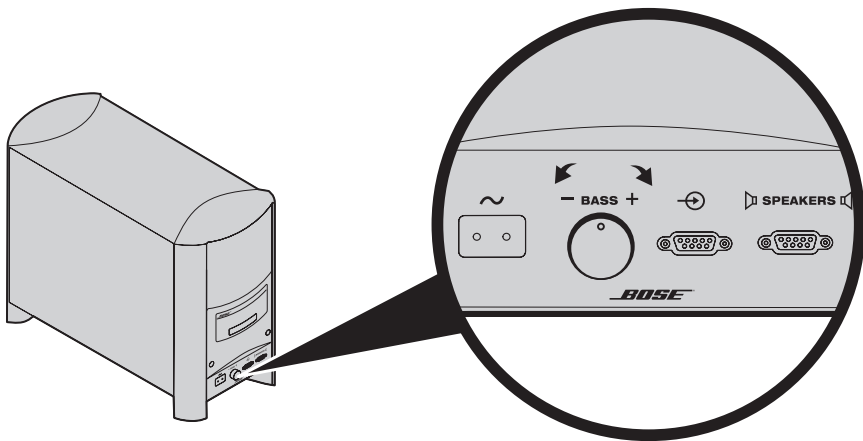

Alternative Anschlussmöglichkeiten

Es kann sein, dass Sie eine alternative Anschlussmöglichkeit verwenden müssen:

- **Wenn Ihr Fernsehgerät keine Audioausgangsanschlüsse hat oder keinen Ton zum CineMate® 15/10-System liefert.** Siehe „Anschließen des Systems an den Audioausgangsanschluss einer Kabel-/Satellitenanlage“ oder „Anschließen des Systems an den Kopfhörerausgangsanschluss des Fernsehgeräts“ auf Seite 18.
- **Wenn Sie keinen Ton von einem DVD-Player erhalten, der an Ihr Fernsehgerät angeschlossen ist.** Siehe „Anschließen des Systems an zwei Geräte“ auf Seite 19.

Anschließen des Systems an den Audioausgangsanschluss einer Kabel-/Satellitenanlage

Sie können eine Kabel-/Satellitenanlage an das CineMate® 15/10-System anschließen. Verwenden Sie **nur ein** Audiokabel.

Achtung: Wenn Sie ein optisches Kabel verwenden, finden Sie unter Seite 14 wichtige Hinweise.

1. Suchen Sie an der Rückseite der Kabel-/Satellitenanlage das **Audio Out**-Anschlussfeld.

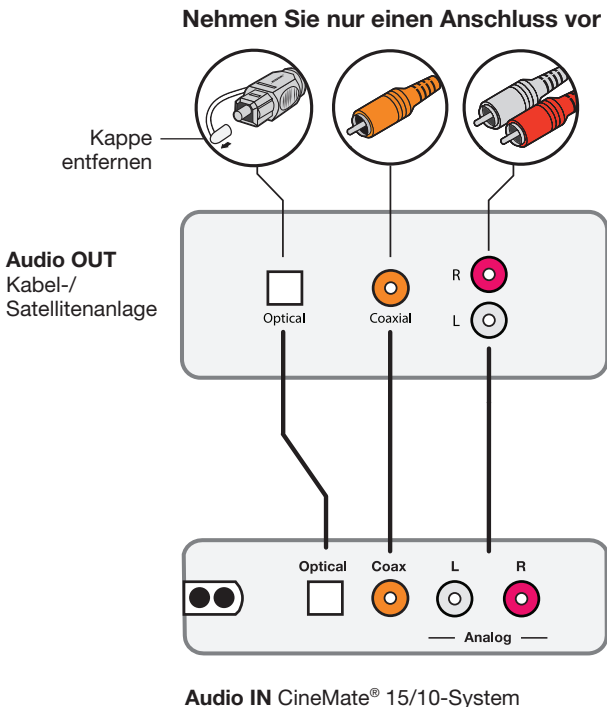

2. Wählen Sie das Audiokabel aus.
3. Schließen Sie das Audiokabel vom **Audio Out**-Anschlussfeld der Kabel-/Satellitenanlage an die Soundbar an.

Verwenden alternativer Anschlussmöglichkeiten

Anschließen des Systems an den Kopfhörerausgang des Fernsehgeräts

Wenn Ihr Fernsehgerät nur einen Kopfhöreranschluss hat, benötigen Sie ein Stereokabel mit dualem RCA- und 3,5-mm-Stecker (nicht mitgeliefert) für den Anschluss an das CineMate® 15/10-System.

1. Schließen Sie den Stereostecker an den Kopfhöreranschluss des Fernsehgeräts an.
2. Schließen Sie den weißen Stecker an den Anschluss **L** an der Soundbar an.
3. Schließen Sie den roten Stecker an den Anschluss **R** an der Soundbar an.
4. Vergewissern Sie sich, dass die Lautsprecher eingeschaltet sind. Weitere Informationen entnehmen Sie der Bedienungsanleitung des Fernsehgeräts.
5. Um eine optimale Lautstärkeregelung Ihres Systems sicherzustellen, stellen Sie die Lautstärke des Fernsehgerät auf 75 Prozent des Maximalwerts ein. Stellen Sie dann die Lautstärke Ihres Systems mithilfe der Fernbedienung ein.

Audio OUT
TV-Kopfhörer oder anderer
variabler Audioausgang

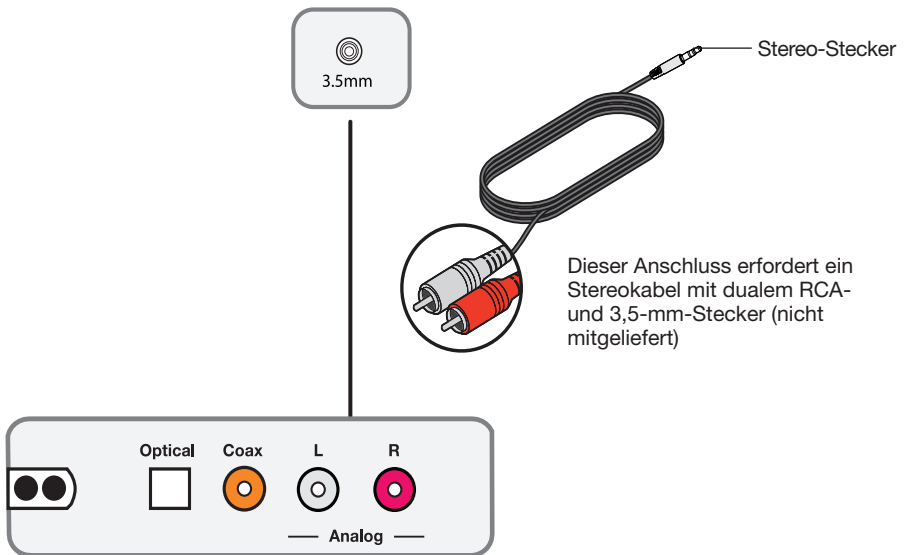

Audio IN CineMate® 15/10-System

Verwenden alternativer Anschlussmöglichkeiten

Anschließen des Systems an zwei Geräte

Wenn ein Gerät wie ein DVD-Player oder ein Spielesystem an Ihr Fernsehgerät angeschlossen ist und Sie den Ton des Geräts nicht am CineMate® 15/10-System hören können, müssen Sie das Gerät möglicherweise separat an das System anschließen. Sie können bis zu zwei Geräte gleichzeitig anschließen (einschl. des Fernsehgeräts).

Hinweis: Wenn zwei Geräte an das CineMate® 15/10-System angeschlossen sind, schalten Sie das Gerät aus, das gerade nicht verwendet wird. Diese alternative Anschlussmöglichkeit funktioniert nicht, wenn eines der Geräte immer eingeschaltet sein muss.

Achtung: Wenn Sie ein optisches Kabel verwenden, finden Sie unter Seite 14 wichtige Hinweise.

1. Suchen Sie an der Rückseite jedes Geräts das **Audio Out**-Anschlussfeld.
2. Wählen Sie ein separates Audiokabel für jedes Gerät und verwenden Sie Option A oder Option B (siehe Seite 20).

Hinweis: Sie MÜSSEN Option A oder Option B verwenden. Verwenden Sie nicht ein Koaxialkabel und ein optisches Kabel gleichzeitig.

3. Schließen Sie das gewählte Audiokabel vom **Audio Out**-Anschlussfeld des jeweiligen Geräts separat an die Soundbar an.

Option A

Diese Abbildung zeigt zwei Geräteanschlüsse mithilfe eines optischen Kabels und eines analogen Kabels.

Nur ein Audiokabel für jedes Gerät verwenden

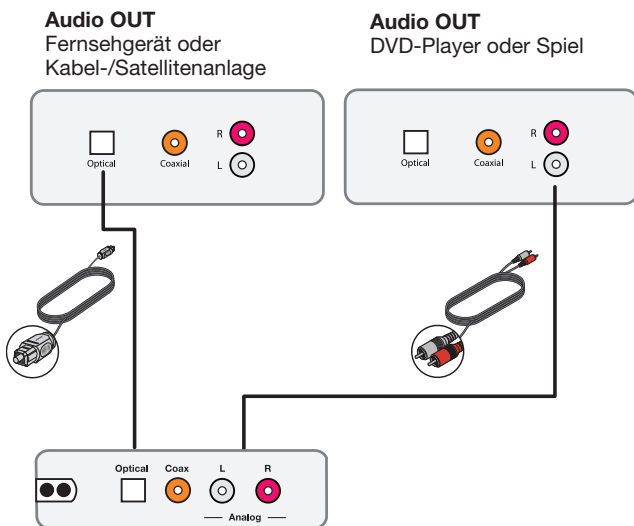

Audio IN CineMate® Heimkinosystem

Verwenden alternativer Anschlussmöglichkeiten

Option B

Diese Abbildung zeigt zwei Geräteanschlüsse mithilfe eines Koaxialkabels und eines analogen Kabels.

Nur ein Audiokabel für jedes Gerät verwenden

Audio OUT

Fernsehgerät oder
Kabel-/Satellitenanlage

Audio OUT

DVD-Player oder Spiel

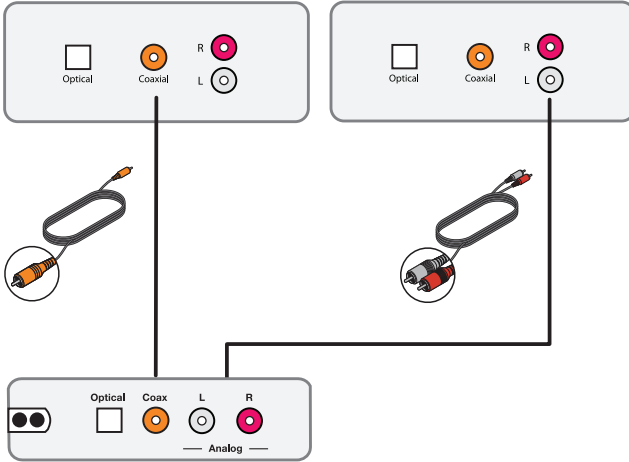

Audio IN CineMate® Heimkinosystem

Einschalten des Systems



Drücken Sie auf der Fernbedienung auf .

Das System schaltet sich nach einer Stunde Inaktivität aus. Siehe „Verwendung der automatischen Ruhefunktion“.



Verwendung der automatischen Ruhefunktion

Wenn das CineMate® 15/10-System eingeschaltet ist, aber keinen Ton wiedergibt, schaltet sich das System nach einer Stunde ab.

So deaktivieren Sie die automatische Ruhefunktion

1. Drücken Sie  auf der Fernbedienung 6 bis 10 Sekunden lang.
Das System gibt einen Ton ab.
2. Lassen Sie  los.

So aktivieren Sie die automatische Ruhefunktion wieder

1. Drücken Sie  auf der Fernbedienung 6 bis 10 Sekunden lang.
Das System gibt einen Ton ab.
2. Lassen Sie  los.

Verwenden des Systems

Abrufen der Systeminformationen

Die Statusanzeige an der Vorderseite der Soundbar liefert Informationen zur Aktivität des Systems.

| Anzeigeaktivität | Systemzustand |
|-----------------------------------|--|
| Aus | Aus |
| Ein | Ein |
| Ständiges Blinken | Mute |
| Blinkt ein Mal | Befehl von der Fernbedienung empfangen |
| Blinkt zwei Mal | Systemlautstärke hat den maximalen oder minimalen Grenzwert erreicht |
| Blinkt drei Mal | Automatische Ruhfunktion deaktiviert/aktiviert (siehe Seite 21) |
| Blinkt 10 Mal und bleibt dann aus | System wird mit Strom versorgt |

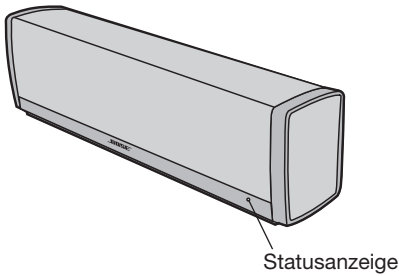

Tasten der Fernbedienung

Verwenden Sie die Fernbedienung, um Quellen zu steuern, die an das System angeschlossen sind, die Lautstärke des Systems anzupassen, Kanäle zu wechseln, Wiedergabefunktionen zu verwenden, Funktionen der Kabel-/Satellitenanlage zu aktivieren und im Systemmenü zu navigieren.

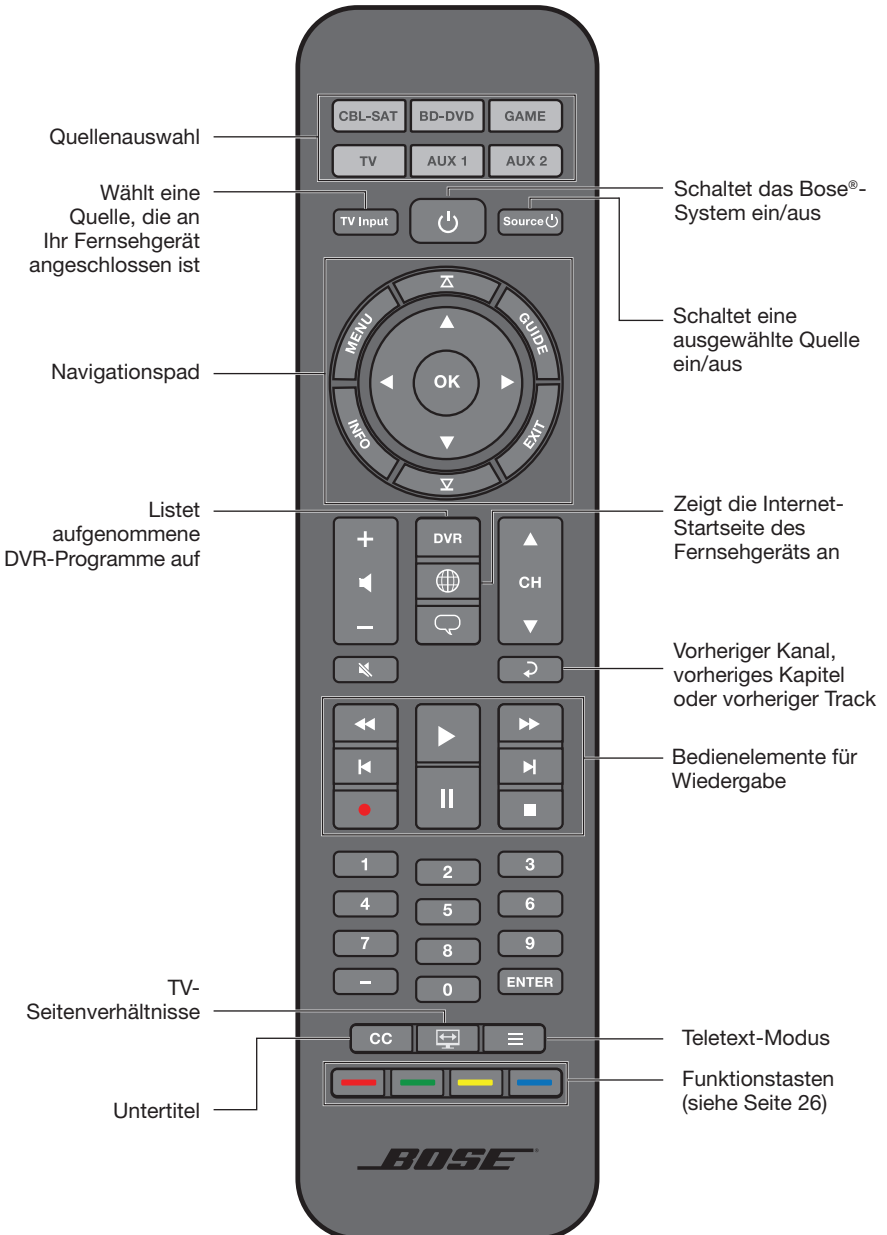

Verwenden des Systems

Programmieren der Universal-Fernbedienung des CineMate® 15-Systems

Sie können die Universal-Fernbedienung so programmieren, dass Sie damit Ihre Quelle, zum Beispiel ein Fernsehgerät, einen DVD- oder Blu-ray Disc™-Player, eine Kabel-/Satellitenanlage, ein Spielesystem oder einen DVR steuern können, indem Sie den Code für die Marke der Quelle eingeben. Es kann mehrere Codes für die Quelle geben. Sie müssen diesen Vorgang möglicherweise mehrmals durchführen, um den richtigen Code zu finden.





Code der Quelle suchen

1. Schalten Sie die Quelle ein.
2. Suchen Sie den Code für die Marke der Quelle in den Gerätecodes für die Universal-Fernbedienung (mitgeliefert).

Code der Quelle eingeben

1. Halten Sie auf der Fernbedienung die entsprechende Quellentaste gedrückt, bis alle sechs Quellentasten leuchten. Lassen Sie die Taste dann los.
Um zum Beispiel Ihr Fernsehgerät zu programmieren, halten Sie  gedrückt, bis alle sechs Quellentasten leuchten. Lassen Sie die Taste dann los. Die entsprechende Quellentaste leuchtet weiter.
2. Geben Sie nun auf den Zifferntasten den Code für die Marke der Quelle ein und drücken Sie + auf der Lautstärketaste.

Code der Quelle testen

1. Testen Sie die grundlegenden Funktionen der Quelle. Befolgen Sie die Anweisungen für die Quelle.
 - **TV:** Drücken Sie die Kanaltasten. Drücken Sie . Das Einstellungs-Menü wird angezeigt. Drücken Sie ◀ und ▶ zum Navigieren.
 - **Kabel-/Satellitenanlage:** Drücken Sie . Die Programmübersicht wird angezeigt. Drücken Sie ◀ und ▶ zum Navigieren.
 - **DVD- oder Blu-ray Disc™-Player:** Drücken Sie . Das Einstellungs-Menü wird angezeigt. Drücken Sie ◀ und ▶ zum Navigieren.
 - **Spielesystem:** Drücken Sie ◀ und ▶, um durch Ihr Menü zu navigieren.
2. Auf Basis der Reaktion der Quelle auf grundlegende Funktionen:
 - **Fernbedienung reagiert genau:** Drücken Sie , um die Programmierung zu beenden und Ihre Einstellungen zu speichern.
 - **Fernbedienung reagiert nicht oder reagiert nicht genau:**
 - **Wenn die Quellentaste leuchtet:** Drücken Sie + auf der Lautstärketaste, um zum nächsten Code zu gehen. Wiederholen Sie die Schritte 1 und 2 in „Code der Quelle testen“. Die müssen diesen Vorgang möglicherweise 30 Mal oder öfter wiederholen. Wenn alle sechs Tasten drei Mal blinken, haben Sie durch alle Codes Ihrer Quelle geschaltet.
 - **Wenn die Quellentaste ausgeschaltet ist:** Ihre Fernbedienung hat den Programmiermodus beendet. Wiederholen Sie die Schritte 1 und 2 in „Code der Quelle eingeben“ und 1 und 2 in „Code der Quelle testen“.

Tipp: Drücken Sie nach Beenden des Programmiermodus die entsprechende Quellentaste, um Ihre Quelle zu verwenden.

Hinweis: Es kann sein, dass Ihre Quelle nicht mit Universalfernbedienungen kompatibel ist. Weitere Informationen finden Sie in der Bedienungsanleitung Ihrer Quelle.



Anpassen der Power-Taste

Sie können die  (Netztaste) auf der Fernbedienung so einstellen, dass Sie damit das CineMate® 15-System, das Fernsehgerät und die Kabel-/Satellitenanlage gleichzeitig ein-/ausschalten können.

1. Programmieren Sie die Fernbedienung für die Steuerung des Fernsehgeräts und der Kabel-/Satellitenanlage (siehe Seite 24).
2. Drücken Sie **CBL-SAT** und **TV** gleichzeitig und halten Sie die Tasten zehn Sekunden lang gedrückt.
Beide Tasten blinken drei Mal.

Erneutes Synchronisieren der Kabel-/Satellitenanlage und des Fernsehgeräts

Nach dem Anpassen der Netztaste kann es sein, dass die Kabel-/Satellitenanlage und das Fernsehgerät nicht mehr synchronisiert sind und nicht gleichzeitig ein-/ausgeschaltet werden können. Gehen Sie wie folgt vor, um Ihr System erneut zu synchronisieren.

1. Drücken Sie die Quellentaste für das System, das nicht synchron ist.
2. Drücken Sie **Source** , um die Quelle ein-/auszuschalten.
3. Drücken Sie .
Die Geräte schalten sich gleichzeitig ein/aus.

Umschalten zwischen Quellen

Sie können von einer Quelle zu einer anderen umschalten, indem Sie die entsprechende Quellentaste auf der Fernbedienung drücken. Neben der Steuerung der ausgewählten Quelle steuert die Fernbedienung immer die grundlegenden Lautsprecherfunktionen (Ein/Aus, Lautstärke, Stummschalten) Ihres CineMate® 15-Systems.

Hinweis: Stellen Sie sicher, dass Sie, bevor Sie beginnen, Ihre Quellen programmiert haben.

1. Drücken Sie die Taste für die Quelle, die Sie steuern möchten.
Die Quellentaste leuchtet.
2. Drücken Sie **Source** .
Die Quelle schaltet sich ein.
3. Drücken Sie **TV Input**, um den richtigen Eingang an Ihrem Fernseher auszuwählen.

Möglicherweise müssen Sie **TV Input** mehrmals drücken, um den TV-Eingang für die Quelle auszuwählen.

Bei einigen Fernsehgeräten zeigt **TV Input** ein Menü an. Verwenden Sie die Fernbedienung des CineMate® 15/10-Systems, um den richtigen TV-Eingang auszuwählen und dieses Menü zu schließen.

Verwenden des Systems

Einstellen der Lautstärke

Auf der Fernbedienung:

- Drücken Sie **+**, um die Lautstärke zu erhöhen.
- Drücken Sie **-**, um die Lautstärke zu verringern.
- Drücken Sie , um den Ton stumm zu schalten oder die Stummschaltung aufzuheben.

Hinweis: Auf Seite 15 erfahren Sie, wie Sie überprüfen, ob die TV-Lautsprecher ausgeschaltet sind.

Funktionstasten

Die roten, grünen, gelben und blauen Tasten auf der Fernbedienung stimmen mit den farbkodierten Funktionstasten Ihrer Kabel-/Satellitenanlage oder den Teletext-Funktionen überein.

- Funktionen der Kabel-/Satellitenanlage: Sehen Sie in der Bedienungsanleitung der Kabel-/Satellitenanlage nach.
- Teletext-Funktionen: Entsprechen den farbkodierten Seitennummern, Überschriften oder Kürzeln auf einer Teletext-Anzeige.

Verwenden der Fernbedienung des CineMate® 10-Systems

Verwenden Sie die Fernbedienung des CineMate® 10-Systems, um das System zu steuern. Halten Sie die Fernbedienung in Richtung Vorderseite des Systems und drücken Sie die Tasten.

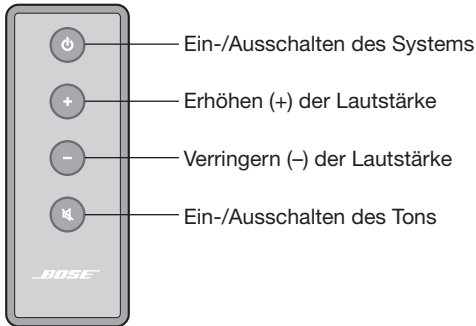

Optionale Universal-Fernbedienung für das CineMate® 15-System

Bose bietet die Universal-Fernbedienung für das CineMate® 15-System getrennt zum Kauf an. Mit der Fernbedienung können Sie das CineMate® 10-System steuern und sie kann so programmiert werden, dass Sie damit Ihr Fernsehgerät sowie andere Quellen (z. B. eine Kabel-/Satellitenanlage) steuern können. Wenden Sie sich an die Bose Corporation oder an Ihren Händler vor Ort, um mehr Informationen zu erhalten. Ein Blatt mit Kontaktinformationen finden Sie im Karton.

Verwenden einer nicht von Bose stammenden Fernbedienung

Sie können eine nicht von Bose stammende Fernbedienung, zum Beispiel die Fernbedienung Ihrer Kabel-/Satellitenanlage, für die Steuerung des Systems programmieren. Eine Anleitung finden Sie in der Bedienungsanleitung der nicht von Bose stammenden Fernbedienung oder auf der Website der Kabel-/Satellitenanlage.

Nach der Programmierung kann die nicht von Bose stammende Fernbedienung grundlegenden Funktionen wie Ein-/Ausschalten und Lautstärke steuern.

Fehlerbehebung

| Problem | Lösung |
|--|--|
| Kein Strom | <ul style="list-style-type: none">• Ziehen Sie den Netzstecker des Moduls für ca. eine Minute aus der Steckdose.• Befestigen Sie das Netzkabel des Moduls.• Schließen Sie das Netzkabel des Moduls wieder fest an eine Netzsteckdose an. Die Anzeige sollte 10 Mal leuchten.• Verwenden Sie zum Einschalten des Systems auf jeden Fall die Fernbedienung. |
| Kein Ton | <ul style="list-style-type: none">• Vergewissern Sie sich, dass das CineMate® 15/10-System nicht stumm geschaltet ist.• Erhöhen Sie die Lautstärke.• Vergewissern Sie sich, dass das Acoustimass®-Modul an eine stromführende Netzsteckdose angeschlossen ist.• Vergewissern Sie sich, dass das Audiokabel an einen Anschluss an Ihrem Fernsehgerät mit der Bezeichnung Audio Output oder Audio OUT, aber nicht Audio Input oder Audio IN angeschlossen ist.• Vergewissern Sie sich, dass alle Kabelanschlüsse an der Soundbar, am Fernsehgerät und an anderen angeschlossenen Quellen richtig und fest sind. Wenn Sie ein optisches Kabel verwenden, finden Sie unter Seite 14 wichtige Hinweise.• Überprüfen Sie, ob der richtige TV-Eingang ausgewählt wurde (siehe Seite 25).• Überprüfen Sie, ob der Audioausgang des Fernsehgeräts funktioniert. Informationen entnehmen Sie der Bedienungsanleitung des Fernsehgeräts.• Wenn die Soundbar an einen TV-Ausgang mit der Bezeichnung VARIABLE (VAR) angeschlossen ist, überprüfen Sie, ob die Lautsprecher des Fernsehgeräts ausgeschaltet sind, die Lautstärke des Fernsehers auf 75 Prozent des Maximalwerts gedreht und das Fernsehgerät nicht stumm geschaltet ist.• Es kann sein, dass Sie eine alternative Anschlussmöglichkeit verwenden müssen (siehe Seite 17).• Stellen Sie beim Anschließen über den Kopfhörerausgang des Fernsehgeräts die Lautstärke auf den Maximalwert.• Wenn Sie zwei Geräte anschließen, achten Sie darauf, dass Sie nicht ein optisches Kabel und ein Koaxialkabel verwenden.• Ziehen Sie den Netzstecker des Moduls für ca. eine Minute aus der Steckdose. |
| Fernbedienung funktioniert nicht oder nur fehlerhaft | <ul style="list-style-type: none">• Überprüfen Sie, ob die Batterie richtig eingelegt ist oder ersetzt werden muss (siehe Seite 29).• Überprüfen Sie, ob die Anzeige an der Soundbar blinkt, wenn Sie die Lautstärke- oder -Taste auf der Fernbedienung drücken.• Für die Fernbedienung des CineMate® 15-Systems:<ul style="list-style-type: none">- Richten Sie die Fernbedienung auf das Gerät, das Sie steuern möchten.- Überprüfen Sie, ob die Fernbedienungstaste für die ausgewählte Quelle blinkt, wenn Sie die Lautstärketaste drücken.• Ziehen Sie den Netzstecker des Moduls für ca. eine Minute aus der Steckdose. |

| Problem | Lösung |
|---|---|
| Ton ist verzerrt | <ul style="list-style-type: none">• Vergewissern Sie sich, dass alle Kabelanschlüsse an der Soundbar, am Fernsehgerät und an anderen angeschlossenen Quellen fest sind.• Wenn die Soundbar an einen TV-Ausgang mit der Bezeichnung VARIABLE (VAR) angeschlossen ist, verringern Sie die Lautstärke des Fernsehgeräts.• Ziehen Sie den Netzstecker des Moduls für ca. eine Minute aus der Steckdose. |
| Ton ist vom Fernsehgerät zu hören | <ul style="list-style-type: none">• Schalten Sie die Lautsprecher des Fernsehgeräts aus (siehe Seite 15).• Drehen Sie die Lautstärke des Fernsehgeräts auf die niedrigste Einstellung. |
| Kabel-/Satellitenanlage und Fernsehgerät sind nicht mit der Fernbedienung synchronisiert (nur CineMate® 15) | <ul style="list-style-type: none">• Vergewissern Sie sich, dass Sie die Netztaaste erfolgreich angepasst haben (siehe Seite 25).• Synchronisieren Sie die Kabel-/Satellitenanlage und das Fernsehgerät erneut (siehe Seite 25). |

Austauschen der Fernbedienungsbatterien

Fernbedienung für das CineMate® 15-System

Wenn die Fernbedienung nachlässt oder ausfällt, müssen Sie beide Batterien austauschen. Verwenden Sie Alkali-Batterien.

1. Öffnen Sie die Batterieabdeckung auf der Rückseite der Fernbedienung.
2. Nehmen Sie beide Batterien heraus.
Entsorgen Sie die verbrauchten Batterien entsprechend der geltenden örtlichen Bestimmungen.
3. Legen Sie zwei AA 1,5-V-Batterien (IEC-LR6) oder gleichwertige Batterien ein. Beachten Sie die Polung. Die Symbole + und – auf den Batterien und im Batteriefach müssen übereinstimmen.
4. Schließen Sie die Batteriefach-Abdeckung wieder.

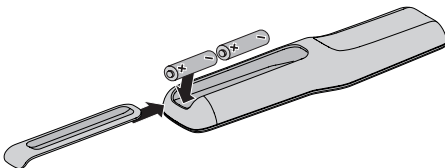

Pflege und Wartung

Fernbedienung für das CineMate® 10-System

Wenn die Fernbedienung nachlässt oder ausfällt, müssen Sie die Batterien austauschen. Verwenden Sie eine Lithium-Batterie.

1. Drehen Sie die Batterieabdeckung mit einer Münze etwas nach links.

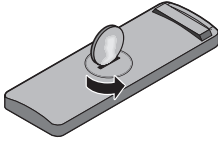

2. Nehmen Sie die Abdeckung ab und legen Sie die neue Batterie (CR2032 oder DL2032) mit der flachen Seite nach oben ein. Achten Sie dabei auf das Plus-Zeichen(+).

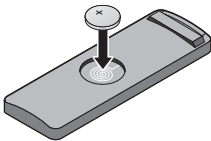

3. Setzen Sie die Abdeckung wieder ein und drehen Sie sie nach rechts, bis sie einrastet.

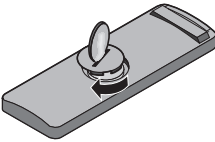

WARNUNG: Die Batterie darf nicht verschluckt werden. Es besteht die Gefahr von Verätzungen. Die mit diesem Produkt mitgelieferte Fernbedienungsbatterie enthält eine Knopfzellenbatterie. Wenn eine Knopfzellenbatterie verschluckt wird, kann dies in nur Stunden zu schweren inneren Verätzungen und zum Tod führen. Bewahren Sie neue und verbrauchte Batterien außerhalb der Reichweite von Kindern auf. Wenn das Batteriefach sich nicht sicher schließen lässt, stellen Sie die Verwendung des Produkts ein und halten Sie es von Kindern fern. Wenn Sie vermuten, dass die Batterie verschluckt oder auf andere Weise in den Körper gelangt ist, sollten Sie umgehend einen Arzt aufsuchen. Die Knopfzellenbatterie kann explodieren oder ein Feuer oder Verätzungen verursachen, wenn sie nicht richtig ausgetauscht oder falsch behandelt wird. Versuchen Sie nicht, die Batterie wiederaufzuladen, auseinander zu nehmen, auf eine Temperatur von über 100° C zu erhitzen oder zu verbrennen. Verwenden Sie nur zugelassene (z.B. UL) 3-Volt-Lithium-Batterien CR2032 oder DL2032. Entsorgen Sie verbrauchte Batterien sofort.

Reinigung

- Reinigen Sie die Oberfläche des CineMate® 15/10-Systems mit einem weichen, trockenen Tuch.
- Verwenden Sie keine Sprays in der Nähe des CineMate® 15/10-Systems. Verwenden Sie weder Lösungsmittel oder Chemikalien noch Reinigungsmittel, die Alkohol, Ammoniak oder Polituren enthalten.
- Auf keinen Fall darf Feuchtigkeit ins Innere gelangen.
- Die Gitter der Soundbar benötigen keine besondere Pflege, Sie können sie aber bei Bedarf vorsichtig mit dem Staubsauger und einem Bürstenaufsatz absaugen.

Kundendienst

Weitere Hilfe zur Problembehandlung erhalten Sie beim Bose-Kundendienst. Ein Blatt mit Kontaktinformationen finden Sie im Karton.

Eingeschränkte Garantie

Für das CineMate® 15/10-System gilt eine eingeschränkte Garantie. Einzelheiten zu den Garantiebedingungen finden Sie auf der Produktregistrierungskarte im Karton. Wie Sie sich registrieren, ist auf der Karte beschrieben. Ihre eingeschränkte Garantie ist jedoch unabhängig von der Registrierung gültig.

Die mit diesem Produkt angegebenen Garantieinformationen gelten nicht in Australien und Neuseeland. Nähere Informationen zu unserer Garantie in Australien und Neuseeland finden Sie auf unserer Website unter www.bose.com.au/warranty bzw. www.bose.co.nz/warranty.

Technische Daten

Spannungsversorgung

100 V - 240 V \sim 50/60 Hz 300 W



748896-0010

BOSE[®]

©2015 Bose Corporation, The Mountain,
Framingham, MA 01701-9168 USA
AM748896 Rev.00