

***BOSE***

**VIRTUALLY  
INVISIBLE<sup>®</sup> 300**  
WIRELESS SURROUND SPEAKERS



KÄYTTÖOHJE

# TÄRKEITÄ TURVALLISUUSOHJEITA

---

## Lue ja säilytä kaikki turvallisuus- ja käyttöohjeet

### Tärkeitä turvallisuusohjeita

1. Lue nämä ohjeet.
2. Säilytä nämä ohjeet.
3. Ota kaikki varoitukset huomioon.
4. Noudata kaikkia ohjeita.
5. Älä käytä tätä laitetta veden lähettyvillä.
6. Puhdista ainoastaan kuivalla liinalla.
7. Älä tuki tuuletusaukkoja. Asenna laite valmistajan ohjeiden mukaisesti.
8. Älä sijoita laitetta minkään lämmönlähteen, kuten lämpöpattereiden, lämpövaraajien, uunien tai muiden lämpöä tuottavien laitteiden (vahvistimet mukaan lukien) lähelle.
9. Sijoita virtajohto siten, ettei sen yli kävellä eikä se ole puristuksissa pistokkeen, muuntajan tai laitteen virtajohdon kiinnityspisteen läheisyydessä.
10. Käytä ainoastaan valmistajan määrittämiä lisävarusteita.
11. Irrota laite pistorasiasta ukkosmyrskyjen aikana ja laitteen ollessa pidemmän aikaa käyttämättömänä.
12. Vain koulutettu huoltohenkilöstö saa tehdä huoltotyöt. Laite on huollettava, jos se vaurioituu millään tavalla. Huoltotarpeen aiheuttavia asioita ovat mm. seuraavat: virtajohto tai -pistoke on vaurioitunut, laitteen päälle on läikkinnyt nestettä tai pudonnut esine, laite on kastunut tai kostunut, laite ei toimi normaalisti tai laite on pudonnut.



Tämä symboli tuotteessa merkitsee, että laitteen sisällä on eristämätön, vaarallinen jännite, joka voi aiheuttaa sähköiskuvaaran.



Tämä symboli merkitsee, että tässä ohjeessa on tärkeitä käyttö- ja huolto-ohjeita.



Tämä laite sisältää magneetin. Kysy lääkäriltä, voiko magneetti vaikuttaa lääketieteellisen implanttisi toimintaan.

- ÄLÄ altista tätä tuotetta sateelle, nesteille tai kosteudelle tulipalo- tai sähköiskuvaaran välttämiseksi.
- ÄLÄ sijoita vuotavia, roiskuvia tai nesteitä sisältäviä esineitä, kuten maljakoita, laitteen päälle tai lähelle.
- Pidä tuote etäällä avotulesta ja lämmönlähteistä. ÄLÄ laita laitteen päälle tai lähelle avotulta, esimerkiksi palavaa kynttilää.
- ÄLÄ tee tuotteeseen muutoksia ilman lupaa.
- ÄLÄ käytä tuotteen kanssa vaihtosuuntaajaa.
- ÄLÄ käytä ajoneuvoissa tai veneissä.
- Tämän järjestelmän kaiutin- ja liitosjohtoja ei ole hyväksytty asennettaviksi seinän sisään. Tarkista paikallisista rakennusmääräyksistä, millaisia johtoja ja kaapeleita on käytettävä, kun ne asennetaan seinän sisään.
- Jos laitteesta katkaistaan virta pistorasian virtakytkimellä, tähän kytkimeen on päästävä helposti käsiksi.



仅适用于 2000m 以下地区安全使用

Saa käyttää vain alueilla, joiden korkeus merenpinnasta on alle 2 000 m.

- Bose ei suosittele tuotteen sijoittamista suljettuun tilaan, kuten seinään tehtävään syvennykseen tai kaappiin, sillä ilma ei kierrä niissä riittävästi.
- Tämän laitteen tarra on sen pohjassa.

Laite täyttää FCC:n sääntöjen kohdan 15 ja Industry Canadan luvanvaraisuutta koskevat RSS-standardit. Käytön edellytyksenä on kaksi ehtoa: (1) Tämä laite ei saa aiheuttaa haitallisia häiriöitä. (2) Tämän laitteen täytyy ottaa vastaan kaikki häiriöt, mukaan lukien häiriöt, jotka saattavat aiheuttaa ei-toivottua toimintaa.

Tämä laite täyttää yleiselle käytölle laaditut FCC- ja Industry Canada -säteilynrajoitusohjeet. Laite on asennettava ja sitä on käytettävä siten, että säteilevän osan ja kehon väliin jää vähintään 20 cm. Lähetintä ei saa sijoittaa toisen antennin tai lähettimen lähelle.

Tämä laite on tarkoitettu vain sisäkäyttöön muiden samaa kanavaa käyttävien järjestelmien haitallisten häiriöiden ehkäisemiseksi.

W52 vain sisäkäyttöön

Vastaanotinluokka = 2

 Bose Corporation vakuuttaa täten, että tämä tuote täyttää direktiivin 2014/53/EU sekä muiden EU-direktiivien olennaiset vaatimukset. Täydellinen vaatimustenmukaisuusvakuutus on osoitteessa [www.Bose.com/compliance](http://www.Bose.com/compliance).

**Valmistuspäivä:** sarjanumeron kahdeksas numero kertoo valmistusvuoden, 7 merkitsee vuotta 2007 tai 2017.

*Bluetooth*<sup>®</sup>-sanamerkki ja -logot ovat Bluetooth SIG, Inc:n rekisteröityjä tavaramerkkejä. Bose Corporation käyttää niitä lisenssin nojalla.

SoundTouch ja langattoman nuotin muotoilu ovat Bose Corporationin rekisteröityjä tavaramerkkejä Yhdysvalloissa ja muissa maissa.

Wi-Fi on Wi-Fi Alliancen<sup>®</sup> rekisteröity tavaramerkki.

Bose Corporationin pääkonttori: 1-877-230-5639

©2017 Bose Corporation. Mitään osaa tästä julkaisusta ei saa kopioida, muokata jaella tai käyttää ilman julkaisijan etukäteen antamaa kirjallista lupaa.

# SISÄLTÖ

---

## **Aloittaminen**

Viihdejärjestelmän rakentaminen.....	5
Purkaminen pakkauksesta.....	5
Paikan valitseminen.....	6
Kaiuttimien asentaminen.....	7

## **Kaiuttimien asentaminen**

Sovittimien liittäminen.....	8
Oikeat kytkinasetukset langattomissa vastaanottimissa.....	9
Kaiuttimien yhdistäminen.....	9
Virran yhdistäminen.....	10

## **Käyttöönoton viimeisteleminen**

Laiteparin muodostaminen SoundTouch® 300 soundbarin kanssa.....	11
Äänen tarkistaminen.....	12
Tietoa ADAPTIQ®-äänenkalibroinnista.....	12
ADAPTIQ®-äänenkalibroinnin suorittaminen.....	12

## **Järjestelmätietojen tarkastelu**

Järjestelmän tilamerkkivalot.....	14
-----------------------------------	----

## **Hoito ja kunnossapito**

Puhdistaminen.....	15
Asiakaspalvelu.....	15
Rajoitetun takuun tiedot.....	15
Tekniset tiedot.....	15
Huoltoliitin.....	16

## **Ongelmanratkaisu**

Tavallisimmat ratkaisut.....	17
ADAPTIQ®-äänenkalibrointia ei voi suorittaa loppuun.....	19

## Viihdejärjestelmän rakentaminen

Virtually Invisible® -takakaiuttimet ovat osa modulaarista kotiviihdejärjestelmää. Ne ovat yhteensopivia SoundTouch® 300 soundbarin sekä langattoman Acoustimass® 300 -bassoyksikön kanssa (eivät sisälly toimitukseen). Bassoyksikkö ja surround-kaiuttimet voidaan yhdistää langattomasti, jotta voit nauttia entistäkin täyteläisemmästä, kokonaisvaltaisesta kuuntelukokemuksesta.

Voit ostaa nämä järjestelmät ottamalla yhteyttä Bose®-jälleenmyyjään tai osoitteesta [www.Bose.com](http://www.Bose.com).

## Purkaminen pakkauksesta

Avaa pakkaus varovasti. Tarkista, että pakkaus sisältää seuraavat osat:

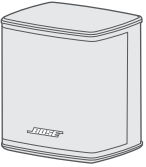

Virtually Invisible® 300 -kaiutin (2)

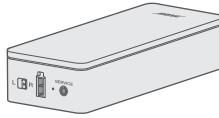

Langaton vastaanotin (2)



AC2-sovitin (2)

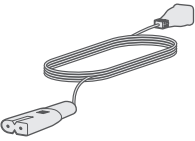

Virtajohto (2)\*

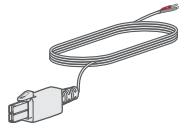

Kaksinastainen kaiutinjohdo (2)

\*Toimitukseen voi sisältyä useita virtajohtoja. Käytä omassa maassasi käytettäväksi tarkoitettua virtajohtoa.

**Huomautus:** Jos jokin osa on vaurioitunut, älä käytä sitä. Ota yhteyttä valtuutettuun Bose-jälleenmyyjään tai Bosen asiakaspalveluun.

## Paikan valitseminen

Pidä muut langattomat laitteet poissa langattomien vastaanottimien läheltä (0,3–0,9 m päässä) häiriöiden välttämiseksi. Älä aseta kaiuttimia ja langattomia vastaanottimia metalliseen kaappiin tai muiden ääni- tai videolaitteiden tai lämmönlähteiden lähelle.

Komponentti	Sijoittelusuositus
Takakaiuttimet	<ul style="list-style-type: none"> <li>• Aseta kaiuttimet kumijaloilleen tukevalle ja tasaiselle alustalle.</li> <li>• Sijoita kaiuttimet vähintään korvien korkeudelle huoneen takaosaan.</li> <li>• Jos sijoitat kaiuttimet kirjahyllyyn, aseta ne lähelle hyllyn etureunaa.</li> <li>• Jos haluat äänen suuntautuvan suoraan kuuntelijaan, suuntaa kaiuttimet kuuntelijaa kohti.</li> <li>• Jos haluat äänen heijastuvan seinistä ja täyttävän huoneen, suuntaa kaiuttimet taka- tai sivuseinää kohti.</li> </ul>
Langattomat vastaanottimet	<ul style="list-style-type: none"> <li>• Aseta ensimmäisen langattoman vastaanottimen kytkin asentoon <b>R</b> (oikealle).</li> <li>• Aseta toisen langattoman vastaanottimen kytkin asentoon <b>L</b> (vasemmalle).</li> <li>• Aseta kaiutin ja <b>R</b>-merkitty langaton vastaanotin huoneen <b>oikealle</b> puolelle siten, että ne ovat televisiota kohti.</li> <li>• Aseta kaiutin ja <b>L</b>-merkitty langaton vastaanotin huoneen <b>vasemmalle</b> puolelle siten, että ne ovat televisiota kohti.</li> <li>• Varmista, että kummankin langattoman vastaanottimen lähellä on pistorasia.</li> </ul>

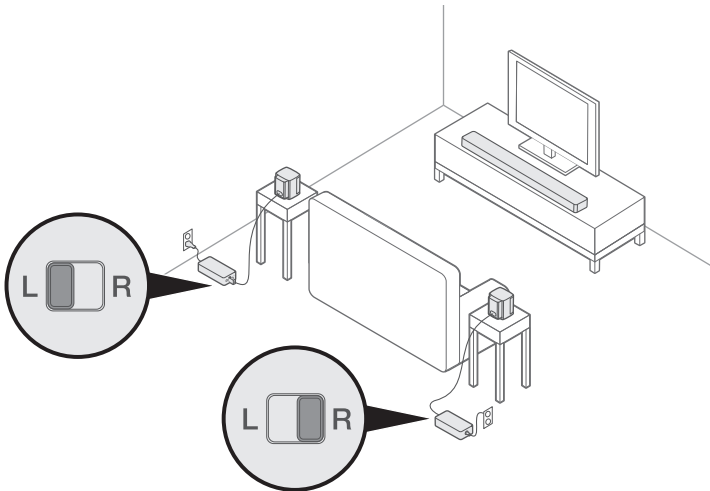

## Kaiuttimien asentaminen

Kaiuttimet voidaan kiinnittää seinätelineisiin, kattotelineisiin tai lattia- tai pöytäjalustoihin. Voit ostaa näitä tarvikkeita ottamalla yhteyden Bose®-jälleenmyyjään tai osoitteesta [www.Bose.com](http://www.Bose.com).

**HUOMIO:** Käytä kaiuttimien kiinnittämiseen vain Bose-tarvikkeita. Muiden kuin hyväksytyjen kiinnitysvälineiden käyttö voi vahingoittaa Bose-järjestelmää ja sen komponentteja.

## Sovittimien liittäminen

---

1. Löysää johdinliitäntöjä kiertämällä ruuveja vasemmalle (vastapäivään) ruuvimeisselillä.

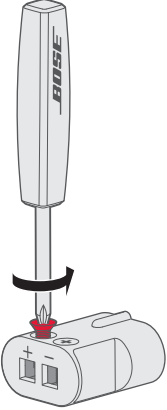

2. Työnnä +-merkityn kaksinastaisen johdon punainen, kuorittu pää punaiseen +-liitäntään.
3. Työnnä --merkityn kaksinastaisen johdon musta, kuorittu pää hopeanväriseen +-liitäntään.

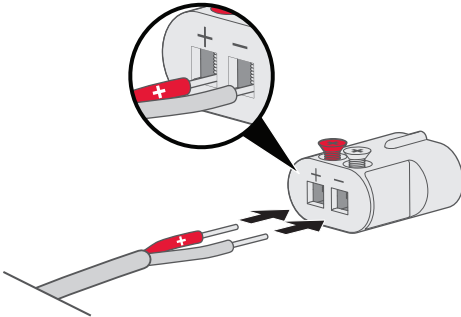

**Huomautus:** Työnnä liitäntään vain paljaan johtimen kuorittu, tinattu osa, jotta johtimen eriste ei joudu puristuksiin.

4. Kiinnitä johtimet liitäntöihin kiertämällä ruuveja oikealle (myötäpäivään) ruuvimeisselillä.
5. Liitä toinen sovitin toistamalla vaiheet 1-4.



## Oikeat kytkinasetukset langattomissa vastaanottimissa

Kaiuttimet muodostavat yhteyden SoundTouch® 300 soundbariin langattomien vastaanottimien välityksellä. Vastaanottimet on esiasetettu vasenta ja oikeaa kanavaa varten tehtaalla. Voit muuttaa kanava-asetusta vastaanottimen etuosan kytkimellä.

1. Aseta ensimmäisen langattoman vastaanottimen kytkin asentoon **R** (oikealle).
2. Aseta toisen langattoman vastaanottimen kytkin asentoon **L** (vasemmalle).

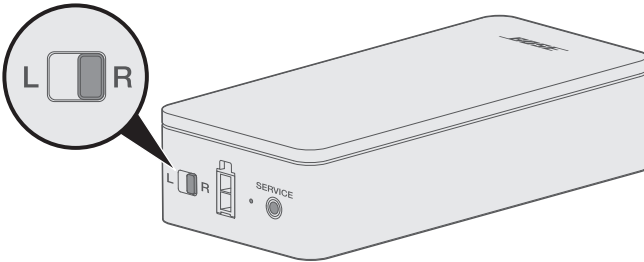

**Huomautus:** Varmista, että yksi langaton vastaanotin on aina kytketty **L** (vasen) -asentoon ja toinen **R** (oikea) -asentoon.

## Kaiuttimien yhdistäminen

1. Työnnä sovitin kaiuttimen takaosaan.
2. Työnnä kaksinaistaisen johdon toinen pää langattomaan vastaanottimeen.

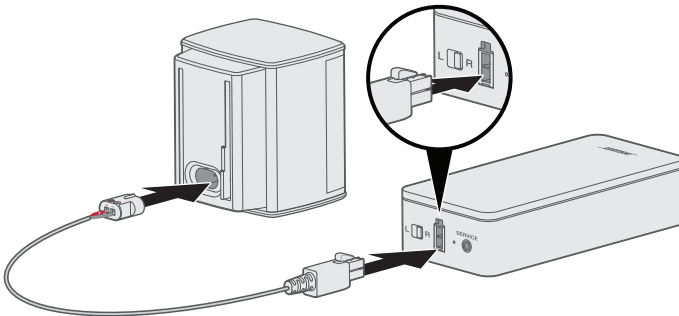

Kuuluu tai tuntuu naksahdus.

3. Yhdistä toinen kaiutin toistamalla vaiheet 1-2.

## Virran yhdistäminen

---

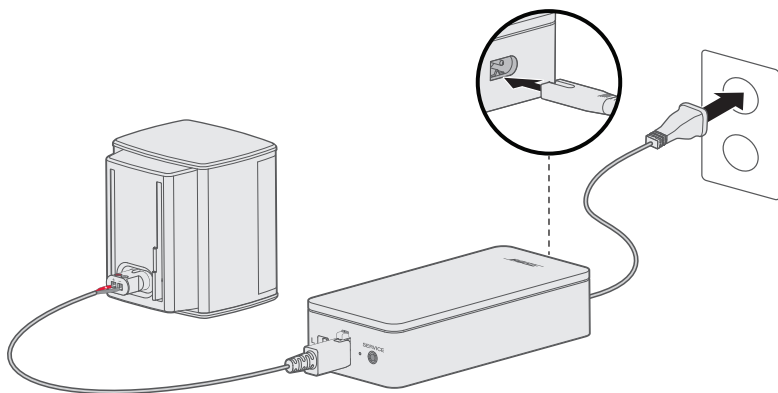

1. Liitä virtajohdon toinen pää langattomaan vastaanottimeen.
2. Työnnä virtapistoke sähköpistorasiaan.





3. Asenna toinen kaiutin toistamalla vaiheet 1-2.

## Laiteparin muodostaminen SoundTouch® 300 soundbarin kanssa

Jotta takakaiuttimista ja SoundTouch® 300 soundbarista voi muodostaa laiteparin, soundbar on asetettava yhdistämistilaan kaukosäätimellä.

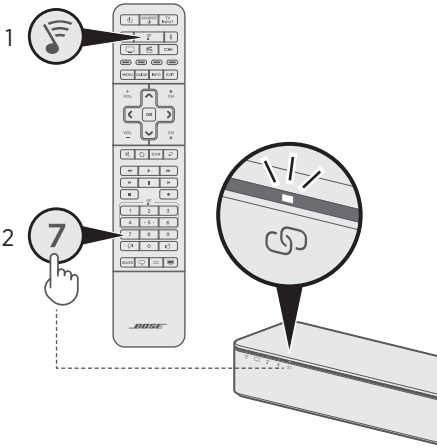
1. Paina SoundTouch® 300 -kaukosäätimen SoundTouch®-painiketta .
2. Pidä **7** painettuna, kunnes soundbarin yhteysmerkkivalo  alkaa vilkkua valkoisena.



Kaiuttimista kuuluu äänimerkki, kun laitepari on muodostettu. Langattoman vastaanottimen takaosan merkkivalo ja soundbarin -merkkivalo palavat valkoisina.

**Huomautus:** Jos kaiuttimet eivät muodosta laiteparia soundbarin kanssa, katso lisätietoja kohdasta "Ongelmanratkaisu" sivulla 17.

## Äänen tarkistaminen

---

1. Käynnistä televisio.
2. Jos käytössä on kaapeli-/satelliittivastaanotin tai muu toissijainen lähde:
  - Käynnistä lähde-laite.
  - Jos televisioon on yhdistetty toissijainen lähde, valitse oikea television tuloliitäntä. Jos et ole ohjelmoinut SoundTouch® 300 -kaukosäädintä, sinun on ehkä käytettävä jotakin toista kaukosäädintä.
3. Kytke virta SoundTouch® 300 soundbariin.

Takakaiuttimista kuuluu ääntä.

**Huomautus:** Jos takakaiuttimista ei kuulu ääntä, katso ”Ongelmanratkaisu” sivulla 17. Jos soundbarista ei kuulu ääntä, katso lisätietoja SoundTouch® 300 -käyttöohjeesta.

## Tietoa ADAPTiq®-äänenkalibroinnista

---

Kun olet yhdistänyt takakaiuttimet SoundTouch® 300 soundbariin, suorita ADAPTiq®-äänenkalibrointi parhaan äänenlaadun varmistamiseksi. ADAPTiq mukauttaa järjestelmän tuottaman äänen kuuntelualueen akustiikkaan viiden mittauksen avulla. Kalibrointi kestää noin 10 minuuttia, ja huoneen on oltava hiljainen sen aikana.

ADAPTiq-prosessin aikana huoneen akustiset ominaisuudet mitataan ADAPTiq-kuulokkeiden (toimitetaan SoundTouch® 300 soundbarin mukana) päälle kiinnitetyillä mikrofonilla, jotta ääni toistetaan mahdollisimman laadukkaasti.

Jos ADAPTiq-kuulokkeet ovat kadonneet, tilaa varakuulokkeet Bosen® asiakaspalvelusta.

**Huomautus:** Jos aiot muodostaa laiteparin myös langattomasta Acoustimass® 300 -bassoyksiköstä ja soundbarista, muodosta laitepari bassoyksikön kanssa ennen ADAPTiq-äänenkalibrointia. Lisätietoja on Acoustimass® 300 -pikaoppaassa tai -käyttöohjeessa.



## ADAPTiq®-äänenkalibroinnin suorittaminen

1. Liitä ADAPTiq®-kuulokkeiden johto soundbarin takana olevaan **ADAPTiq**-liitäntään.

## KÄYTTÖÖNOTON VIIMEISTELEMINEN

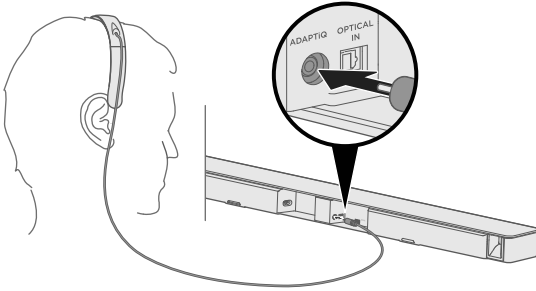

2. Aseta ADAPTiQ®-kuulokkeet (toimitetaan SoundTouch® 300 -järjestelmän mukana) päähäsi.

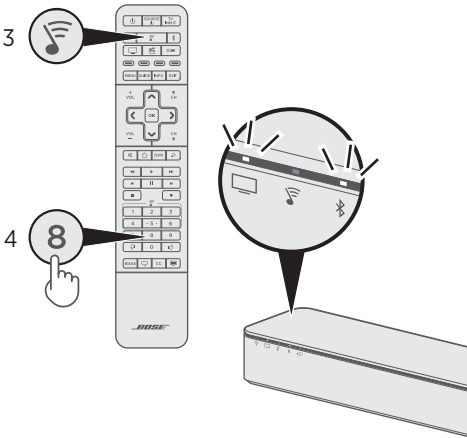

3. Paina SoundTouch® 300 -kaukosäätimen SoundTouch®-painiketta .
4. Pidä **8** painettuna, kunnes soundbarin TV-merkkivalo  ja Bluetooth®-merkkivalo  syttyvät vihreinä.



ADAPTiQ-kalibrointi alkaa.

**Huomautus:** Jos et kuule omaa kieltäsi, voit selata kieliä kaukosäätimen siirtymistyydyn painikkeilla  ja . Voit palauttaa kieliasetuksen painamalla **8** 10 sekunnin ajan.

5. Noudata äänikehoteina annettavia ohjeita, kunnes ADAPTiQ-kalibrointi on valmis.

Jos kuulet virheilmoituksen eikä äänen ADAPTiQ-kalibrointiä voi saattaa loppuun saakka, katso sivu 19.

6. Irrota ADAPTiQ-kuulokkeet soundbarista. Säilytä niitä turvallisessa paikassa.

Jos myöhemmin yhdistät lisävarusteena hankittavan bassoysikön tai siirrät järjestelmää tai huonekaluja, suorita äänen ADAPTiQ -kalibrointi uudelleen, jotta äänenlaatu pysyy mahdollisimman hyvänä.

## Järjestelmän tilamerkkivalot

---

Langattoman vastaanottimen etuosassa on tilaa ilmaisevia merkkivaloja. Merkkivalo palaa järjestelmän tilan mukaan.

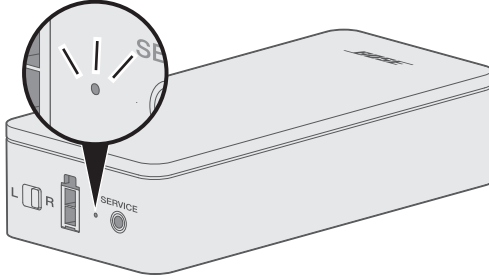

<b>Merkkivalo</b>	<b>Järjestelmän tila</b>
Vilkkuu oranssina	Valmis parinmuodostukseen.
Palaa valkoisena	Yhdistetty soundbariin.
Palaa oranssina (himmeästi)	Ei yhteyttä soundbariin.
Vilkkuu valkoisena	Lataa järjestelmäohjelmiston päivitystä.
Vilkkuu punaisena	Laiteohjelmistovirhe – ota yhteyttä Bosen® asiakaspalveluun.

---

## Puhdistaminen

---

- Pyyhi takakaiuttimien ulkopinta pehmeällä, kuivalla liinalla.
- Älä käytä takakaiuttimien lähellä mitään sumutettavia aineita. Älä käytä liuottimia, kemikaaleja tai puhdistusaineita, joissa on alkoholia, ammoniakkia tai hankausaineita.
- Varo, ettei aukkoihin pääse nesteitä tai esineitä.

---

## Asiakaspalvelu

---

Lisätietoja takakaiuttimien käyttämisestä:

- Käy osoitteessa [global.bose.com/Support/VI300](https://global.bose.com/Support/VI300).
- Ota yhteys Bosen® asiakaspalveluun.

---

## Rajoitetun takuun tiedot

---

Järjestelmällä on rajoitettu takuu. Rajoitetun takuun tiedot näkyvät pakkauksessa toimitetussa takuukortissa. Takuukortissa kerrotaan takuun rekisteröimisestä. Rekisteröinnin laiminlyöminen ei vaikuta rajoitettuun takuuseen.

Tämän tuotteen mukana toimitetut takuutiedot eivät ole voimassa Australiassa eivätkä Uudessa-Seelannissa. Osoitteissa [www.bose.com.au/warranty](https://www.bose.com.au/warranty) ja [www.bose.com.nz/warranty](https://www.bose.com.nz/warranty) kerrotaan Australiassa ja Uudessa-Seelannissa voimassa olevasta takuusta.

---

## Tekniset tiedot

---

**Syöttövirta:** 100–240 V $\sim$  50/60 Hz 30 W

## Huoltoliitin

---

Huoltoliitin on tarkoitettu vain huoltokäyttöön. Älä työnnä siihen mitään liittimiä.

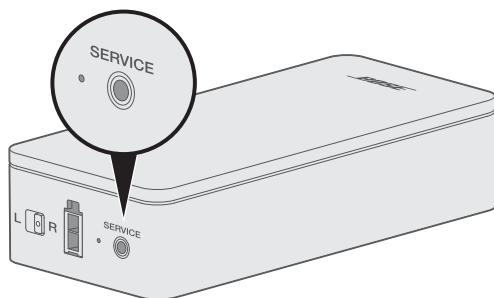



Jos takakaiuttimien kanssa ilmenee ongelmia, toimi seuraavasti:





- Irrota langattomien vastaanottimien virtajohto, odota 15 sekuntia ja liitä ne sitten tukevasti toimivaan pistorasiaan.
- Kytke johdot tukevasti.
- Tarkista järjestelmän tilamerkkivalo (katso sivu 14).
- Siirrä kaiuttimet ja langattomat vastaanottimet kauas mahdollisista häiriölähteistä (langattomat reitittimet, langattomat puhelimet, televisiot, mikroaaltouunit tms.).
- Sijoita langattomat vastaanottimet ja takakaiuttimet sijoittamisohjeiden mukaan (katso sivu 6).

Jos ongelma ei ratkea, katso alla olevasta taulukosta tavallisimpien ongelmien oireet ja ratkaisut. Jos et löydä ratkaisua ongelmaan, ota yhteyttä Bosen® asiakaspalveluun.

## Tavallisimmat ratkaisut

Seuraavassa taulukossa luetellaan tavallisimmat ongelmat ja niiden ratkaisut.

Ongelma	Ratkaisu
Laitteeseen ei tule virtaa.	<ul style="list-style-type: none"> <li>• Tarkista tilamerkkivalosta, että järjestelmän virta on kytketty (katso sivu 14).</li> <li>• Irrota langattomien vastaanottimien ja soundbarin virtajohto ja liitä ne tukevasti toimivaan pistorasiaan. Toista parinmuodostus (katso sivu 11).</li> <li>• Käynnistä soundbar SoundTouch® 300 -kaukosäätimellä.</li> </ul>
Langattomat vastaanottimet eivät muodosta laiteparia soundbarin kanssa.	<ul style="list-style-type: none"> <li>• Irrota langattomien vastaanottimien ja soundbarin virtajohto ja liitä ne tukevasti toimivaan pistorasiaan. Toista parinmuodostus (ks. sivu 11).</li> <li>• Palauta soundbar alkutilaan (lisätietoja on SoundTouch® 300 -käyttöohjeessa).</li> </ul>

Ongelma	Ratkaisu
Ääntä ei kuulu.	<ul style="list-style-type: none"> <li>• Poista mykistys käytöstä.</li> <li>• Lisää äänenvoimakkuutta.</li> <li>• Varmista, että SoundTouch® 300 soundbarista kuuluu ääntä (lisätietoja on SoundTouch® 300 -käyttöohjeessa).</li> <li>• Jos lähdelaitte on liitetty televisioon, valitse oikea television tuloliitäntä (lisätietoja on SoundTouch® 300 -käyttöohjeessa).</li> <li>• Irrota langattomien vastaanottimien ja soundbarin virtajohto ja liitä ne tukevasti toimivaan pistorasiaan. Toista parinmuodostus (ks. sivu 11).</li> <li>• Varmista, että kaiutinjohdon positiivinen ja negatiivinen johdin on liitetty sovittimeen tukevasti. Liitä sovittimet tukevasti kaiuttimiin.</li> <li>• Varmista, että yksi langaton vastaanotin on kytketty käyttämään <b>L</b>- eli vasenta kanavaa ja toinen <b>R</b>- eli oikeaa kanavaa. Jos molemmat langattomat vastaanottimet on kytketty käyttämään samaa kanavaa:             <ol style="list-style-type: none"> <li>1. Irrota molempien vastaanottimien pistokkeet pistorasioista.</li> <li>2. Kytke yksi langaton vastaanotin on käyttämään <b>L</b>- eli vasenta kanavaa ja toinen <b>R</b>- eli oikeaa kanavaa.</li> <li>3. Liitä molempien langattomien pistokkeet taas pistorasioihin.</li> </ol> </li> </ul>
Ääni kuuluu huonosti tai katkeilee.	<ul style="list-style-type: none"> <li>• Kokeile muita mahdollisia lähteitä.</li> <li>• Suorita ADAPTiQ®-äänenkalibrointi, jos et ole vielä tehnyt niin (katso sivu 12).</li> <li>• Varmista, että kaiutinjohdon positiivinen ja negatiivinen johdin on liitetty sovittimeen tukevasti. Liitä sovittimet tukevasti kaiuttimiin.</li> <li>• Jos kaiuttimet asetetaan kaappiin tai hyllylle, aseta kaiuttimet mahdollisimman lähelle hyllyn etureunaa, jotta ääni kuuluu mahdollisimman laadukkaana.</li> <li>• Järjestelmän ohjelmiston päivittäminen:             <ol style="list-style-type: none"> <li>1. Paina SoundTouch® 300 -kaukosäätimen SoundTouch®-painiketta .</li> <li>2. Pidä Closed Captioning -painiketta <b>CC</b> painettuna, kunnes soundbarin Wi-Fi-merkkivalo , TV-merkkivalo , SoundTouch®-merkkivalo  ja Bluetooth-merkkivalo  alkavat vilkkua valkoisina.</li> </ol> <p><b>Huomautus:</b> Päivittäminen saattaa kestää 10 minuuttia tai enemmän.</p> </li> </ul>
Surround-ääntä ei kuulu.	<ul style="list-style-type: none"> <li>• Varmista, että televisio voi lähettää surround-ääntä (lisätietoja on television käyttöohjeessa).</li> <li>• Varmista, että kaiutinjohdon positiivinen ja negatiivinen johdin on liitetty sovittimeen tukevasti. Liitä sovittimet tukevasti kaiuttimiin.</li> <li>• Varmista, että yksi langaton vastaanotin on kytketty käyttämään <b>L</b>- eli vasenta kanavaa ja toinen <b>R</b>- eli oikeaa kanavaa. Jos molemmat langattomat vastaanottimet on kytketty käyttämään samaa kanavaa:             <ol style="list-style-type: none"> <li>1. Irrota molempien vastaanottimien pistokkeet pistorasioista.</li> <li>2. Kytke yksi langaton vastaanotin on käyttämään <b>L</b>- eli vasenta kanavaa ja toinen <b>R</b>- eli oikeaa kanavaa.</li> <li>3. Liitä molempien langattomien pistokkeet taas pistorasioihin.</li> </ol> </li> </ul>

## ADAPTiQ®-äänenkaliointia ei voi suorittaa loppuun.

Seuraavat virheilmoitukset voivat tulla kuuluviin:

Virheilmoitus	Ongelma	Toimintaohjeet
1	ADAPTiQ®-kuulokkeiden mikrofoni ei havaitse ääntä.	<ul style="list-style-type: none"> <li>Tarkista kaikkien kaiuttimien johdot.</li> <li>Varmista, että ADAPTiQ-kuulokkeiden yläosassa näkyvän mikrofonin aukko ei ole tukossa.</li> <li>ADAPTiQ-kuulokkeet voivat olla vaurioituneet. Tilaa varaosat Bosen® asiakaspalvelusta.</li> </ul>
2	Huoneessa on liian äänekästä.	Aloita äänen ADAPTiQ-kaliointi uudelleen, kun huoneessa on hiljaista.
3	ADAPTiQ-kuulokkeet ovat liian lähellä kaiuttimia.	Siirrä ADAPTiQ-kuulokkeet kauemmas kaiuttimista.
4	Kuuntelupaikat muistuttavat toisiaan liikaa.	Siirry 30–60 cm:n etäisyydelle edellisestä kuuntelupaikasta.
5	Mittaus ADAPTiQ-kuulokkeiden avulla ei onnistu, koska ne liikkuvat.	Pidä päätäsi paikallaan.

Kun olet korjannut ongelman, palaa äänen ADAPTiQ-kaliointiin (katso sivu 12). Jos kuulet jonkin muun virheilmoituksen, pyydä lisäohjeita Bosen® asiakaspalvelusta.



772083-0010

***BOSE***

©2017 Bose Corporation, The Mountain,  
Framingham, MA 01701-9168 USA  
AM772083 Rev. 03