

BOSE

**VIRTUALLY
INVISIBLE[®] 300**
WIRELESS SURROUND SPEAKERS



KEZELESI ÚTMUTATÓ

Kérjük, olvassa el és tartsa be a biztonsági és használati utasításokat

Fontos biztonsági utasítások

1. Olvassa el ezeket az utasításokat.
2. Őrizze meg őket.
3. Tartson be minden figyelmeztetést.
4. Tartsa be az összes utasítást.
5. Ne használja a készüléket víz közelében.
6. Csak száraz ronggyal tisztítsa.
7. Ne zárja el a szellőzőnyílásokat. A készüléket a gyártó utasításainak megfelelően helyezze el.
8. Ne helyezze a készüléket hőforrások, például fűtőtest, tűzhely vagy egyéb hőtermelő berendezés közelébe (ideértve az erősítőket is).
9. A tápkábelt úgy helyezze el, hogy ne léphessenek rá, és ne csipődhessen be – főleg a dugóknál, dugaszolóaljzatoknál és azon a helyen, ahol a tápkábel kilép a készülékből.
10. Kizárólag a gyártó által meghatározott kiegészítőket/tartozékokat használja.
11. Húzza ki a készülék dugóját villámláskor, vagy ha hosszabb ideig nem fogja használni.
12. A javítási munkákat bízva szakemberre. Szervizelésre akkor van szükség, ha a készülék valamilyen módon meghibásodott, például megsérült a hálózati csatlakozószinórja vagy a csatlakozódugója, folyadék ömlött vagy nehéz tárgy esett rá, eső vagy nedvesség érte, működésében rendellenesség tapasztalható, vagy leesett.



Ez a szimbólum azt jelzi, hogy a termék dobozában olyan szigetelés nélküli, veszélyes feszültség van jelen, amely áramütést okozhat.



Ez a szimbólum azt jelzi, hogy az útmutatóban fontos kezelési és karbantartási utasítások szerepelnek.



A termék mágneses anyagot tartalmaz. Tájékoztadjon kezelőorvosánál, hogy ez hatással lehet-e az Ön által használt beültethető orvostechnikai eszközre.

- A tűz és az áramütés kockázatának csökkentése érdekében a rendszert óvja esőtől, folyadékoktól és páratól.
- Ügyeljen rá, hogy a készülékre NE csöpögjön, illetve ne fröccsenjen víz. A termékre és annak közelébe ne helyezzen vázát vagy más, folyadékkal töltött edényt.
- Tartsa a terméket távol tűztől és más hőforrásoktól. A termékre és annak közelébe TILOS gyertyát vagy egyéb nyílt lánggal működő eszközt helyezni.
- NE végezzen a terméken engedély nélküli módosítást.
- Ezzel a termékkel NE használjon áramátalakítót.
- NE használja járművekben és hajókon.
- A hangszórókábel és a rendszer összekötők kábeleit nem telepíthetők falba. Forduljon a helyi építési szabályzatához a megfelelő vezeték és kábel kiválasztásához fali beépítés esetén.
- Ha leválasztó egységként a hálózati csatlakozódugaszt vagy a készülékcsatlakozót használja, az ilyen leválasztó egységnek mindig működőképes állapotban kell lennie.



仅适用于 2000m 以下地区安全使用

Kizárólag 2000 méternél alacsonyabb tengerszint feletti magasságban használja.

- A szellőzésre vonatkozó követelmények miatt a Bose nem tanácsolja a terméket körülatárolt térbe, például falmélyedésbe vagy zárt szekrénybe helyezni.
- A termék címke a termék alján található.

Az eszköz megfelel az FCC szabályzat 15. részének és az Industry Canada nem engedélyköteles RSS-szabványainak. A működés során a következő két feltételnek kell eleget tenni: (1) Ez a készülék nem bocsáthat ki káros interferenciát, és (2) ennek a készüléknek el kell viselnie bármilyen interferenciát, az esetlegesen rendellenes működést okozó interferenciát is beleértve.

Ez a készülék megfelel az FCC és az Industry Canada által az általános népelességre vonatkozóan megállapított sugárzási határértékeknek. A berendezés telepítése és működtetése során a sugárzó egység és az emberi test között legalább 20 cm-es távolságot kell tartani. Ezt a jeladót tilos bármilyen antenna vagy jeladó mellé helyezni, illetve azokkal együtt használni.

Ez a készülék kizárólag beltérben használható, hogy az azonos csatornát használó más rendszerekkel ne okozzon káros interferenciát.

A W52 csak beltéri használatra alkalmas

Vevőkategória = 2

CE A Bose Corporation ezennel kijelenti, hogy jelen termék megfelel a rádióberendezésekre és távközlési végberendezésekre vonatkozó 2014/53/EK irányelv és minden más idevonatkozó EU-irányelv alapvető követelményeinek és egyéb rendelkezéseinek. A teljes megfeleléségi nyilatkozat megtalálható a következő címen: www.Bose.com/compliance

Gyártás dátuma: A gyári szám nyolcadik számjegye a gyártás évét jelzi: például a „7” 2007-et vagy 2017-et jelöl.

A *Bluetooth*® szövegdjegy és logók a Bluetooth SIG, Inc. tulajdonát képező bejegyzett védjegyek, és a Bose Corporation minden esetben engedéllyel használja őket.

A SoundTouch és a vezeték nélküli hangjegy dizájnya a Bose Corporation bejegyzett védjegye az Egyesült Államokban és más országokban.

A Wi-Fi a Wi-Fi Alliance® védjegye.

Bose Corporation központja 1-877-230-5639

©2017 Bose Corporation. A jelen kiadványt tilos előzetes írásos engedély nélkül részeiben vagy egészében sokszorosítani, módosítani, terjeszteni, illetve azt bármilyen más módon felhasználni.

TARTALOM

Első lépések

Állítsa össze házimozirendszerét.....	5
Kicsomagolás	5
Irányelvek az elhelyezéshez	6
A hangszórók felszerelése.....	7

A hangszórók beállítása

Az adapterek csatlakoztatása.....	8
A vezeték nélküli vevőegység kapcsolóbeállításainak ellenőrzése	9
A hangszórók csatlakoztatása	9
Csatlakoztatás az elektromos hálózathoz.....	10

A beállítás befejezése

Párosítás a SoundTouch® 300 hangszugárázóval.....	11
A hang ellenőrzése.....	12
Az ADAPTiQ® hangkalibráció bemutatása.....	12
Az ADAPTiQ® hangkalibrációs eljárás futtatása.....	12

Rendszerinformációk megtekintése

A rendszer állapotjelző fényei.....	14
-------------------------------------	----

Ápolás és karbantartás

Tisztítás.....	15
Ügyfélszolgálat	15
A korlátozott garanciával kapcsolatos információk	15
Műszaki adatok	15
SERVICE feliratú csatlakozó	16

Hibaelhárítás

Gyakori megoldások.....	17
Az ADAPTiQ® hangkalibrációs eljárást nem sikerült befejezni.....	19

Állítsa össze házimozirendszerét

A Virtually Invisible® 300 vezeték nélküli hátsó hangszórók a moduláris felépítésű házimozirendszer részét képezik. Kompatibilisek a SoundTouch® 300 hangszugárzóval és az Acoustimass® 300 vezeték nélküli mélyhangmodullal (nincs mellékelve). A mélyhangmodult és a térhatású hangszórókat bármikor vezeték nélkül párosíthatja a hangszugárzóval, ha még gazdagabb, még inkább térhatású hangokat szeretne produkálni.

A rendszereket beszerezheti a Bose® helyi viszonteladójánál, vagy a www.Bose.com webhelyről.

Kicsomagolás

Óvatosan csomagolja ki a dobozt, és ellenőrizze a következő összetevők meglétét:

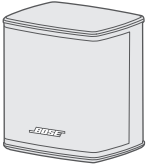

Virtually Invisible® 300 hangszóró (2)

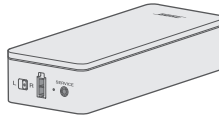

Vezeték nélküli vevő (2)



AC2-adapter (2)

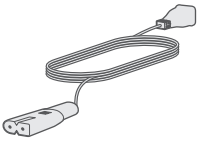

Tápkábel (2)*

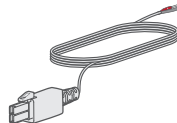

Kéttűs hangszórókábel

*Több elektromos csatlakozószinórral rendelkezhetsz. Használja a régiójának megfelelő csatlakozószinórt.

Megjegyzés: Ha a termék bármelyik részén sérülést tapasztal, ne használja a terméket. Forduljon a Bose hivatalos viszonteladójához, vagy a Bose ügyfélszolgálatához.

Irányelvek az elhelyezéshez

Az interferencia elkerülése érdekében tartsa távol a többi vezeték nélküli eszközt a vezeték nélküli vevőktől (0,3–0,9 méter távolságban). Ne tegye a hangszórót és a vezeték nélküli vevőket fémből készült szekrénybe, illetve tartsa távol az ilyen szekrényektől, valamint más audio-/videoeszközöktől és közvetlen hőforrásoktól.

Komponens	Az elhelyezésre vonatkozó javaslatok
Hátsó hangszóró	<ul style="list-style-type: none"> • A hangszórókat helyezze a gumitalpakra, majd egy stabil, vízszintes felületre. • A hangszórókat legalább fülmagasságban helyezze el a szoba hátsó részében. • Ha a hangszórókat zárt könyvespolcra helyezi, azoknak a polc elülső élénél kell lenniük. • Ha a hangot a hallgatóra szeretné irányítani, a hangszórókat úgy helyezze el, hogy azok a hallgató felé nézzenek. • Ha azt szeretné, hogy a hang a falakról visszaverődve betöltse a szobát, akkor a hangszórókat fordítsa kifelé egy hátsó vagy oldalsó fal felé.
Vezeték nélküli vevők	<ul style="list-style-type: none"> • Győződjön meg róla, hogy az egyik vezeték nélküli vevőegység kapcsolója R (jobb) állásban van. • Győződjön meg róla, hogy a másik vezeték nélküli vevőegység kapcsolója L (bal) állásban van. • Álljon szembe a tévével, és helyezze a hangszórót és az R jelzésű vezeték nélküli vevőegységet a szoba jobb oldali részébe. • Álljon szembe a tévével, és helyezze a hangszórót és az L jelzésű vezeték nélküli vevőegységet a szoba bal oldali részébe. • Ügyeljen arra, hogy a vezeték nélküli vevők közelében legyen elektromos aljzat.

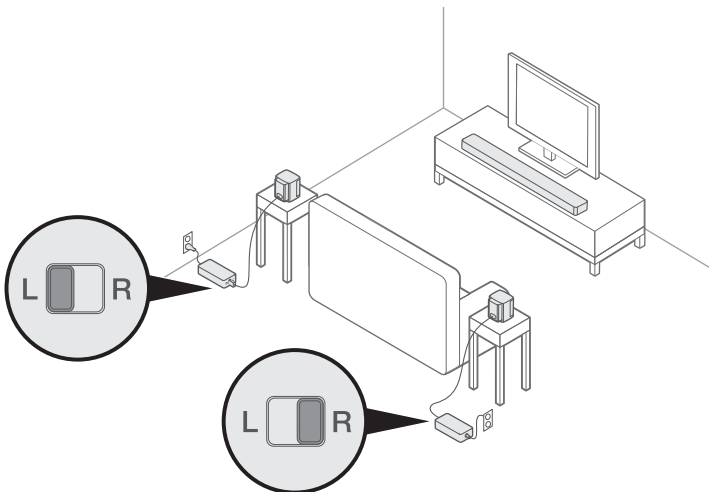

A hangszórók felszerelése

A hangszórók fali rögzítőkeretre, mennyezetre, állványra vagy asztali állványra szerelhetők. A tartozékokat beszerezheti a Bose® helyi viszonteladójánál, vagy a www.Bose.com webhelyről

FIGYELMEZTETÉS: A hangszórók felszereléséhez csak Bose tartozékokat használjon. A jóvá nem hagyott tartozékok használata a Bose rendszer és annak összetevőinek sérülését okozhatja.

Az adapterek csatlakoztatása

1. Csavarhúzó segítségével forgassa el balra (az óramutató járásával ellentétes irányba) a csavarokat a csatlakozóvégek kilazításához.

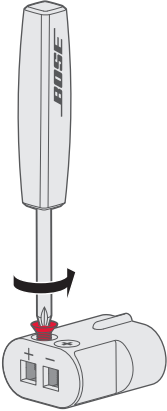

2. A kéttűs kábel piros, lecsupaszított, + jelölésű végét csúsztassa be a piros + jelzésű csatlakozóvégba.
3. A kéttűs kábel fekete, lecsupaszított végét csúsztassa be az ezüstsínű – jelzésű csatlakozóvégba.

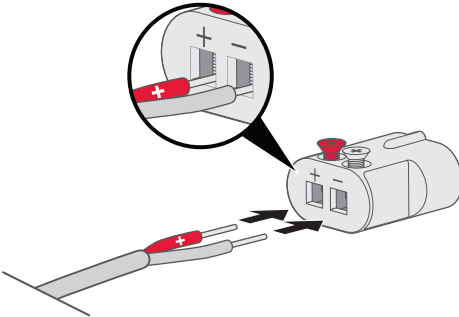

Megjegyzés: Ügyeljen arra, hogy a lecsupaszított vezetékeknek csak a csupasz, ónozott részét csúsztassa be a csatlakozóvégekbe. A szigetelt részeket nem szabad a csatlakozóvégba befogatni.

4. Csavarhúzó segítségével a csavarokat jobbra (az óramutató járásával megegyező irányba) forgatva erősítse a kábeleket a csatlakozóvégekbe.
5. A többi adapter csatlakoztatásához ismétlje meg az 1–4. lépéseket.

A vezeték nélküli vevőegység kapcsolóbeállításainak ellenőrzése

A hangszórók a vezeték nélküli vevőkön keresztül kommunikálnak a SoundTouch® 300 hangsugárzóval. A vevők gyárilag be vannak programozva a bal, illetve jobb oldali csatorna használatára. A vevőegység elején található kapcsolóval módosíthatja a csatornabeállításokat.

1. Győződjön meg róla, hogy az egyik vezeték nélküli vevőegység kapcsolója **R** (jobb) állásban van.
2. Győződjön meg róla, hogy a másik vezeték nélküli vevőegység kapcsolója **L** (bal) állásban van.

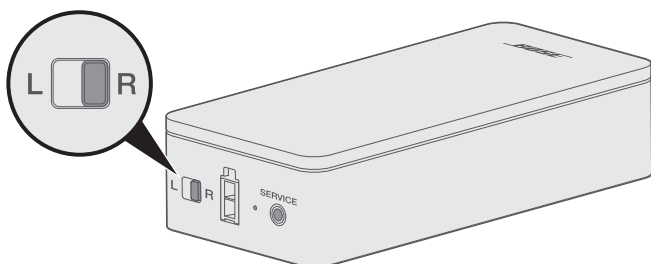

Megjegyzés: Ügyeljen arra, hogy az egyik vezeték nélküli vevő mindig az **L** (bal), míg a másik mindig az **R** (jobb) csatornára legyen beállítva.

A hangszórók csatlakoztatása

1. Dugja az adaptert a hangszóró hátuljába.
2. A kéttűs kábel másik végét dugja be a vezeték nélküli vevőbe.

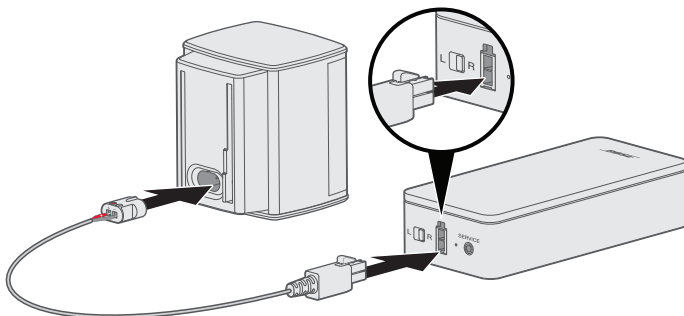

Kattanás jelzi, hogy a kábel a helyére került.

3. A másik hangszóró csatlakoztatásához ismételje meg az 1-2. lépést.

Csatlakoztatás az elektromos hálózathoz

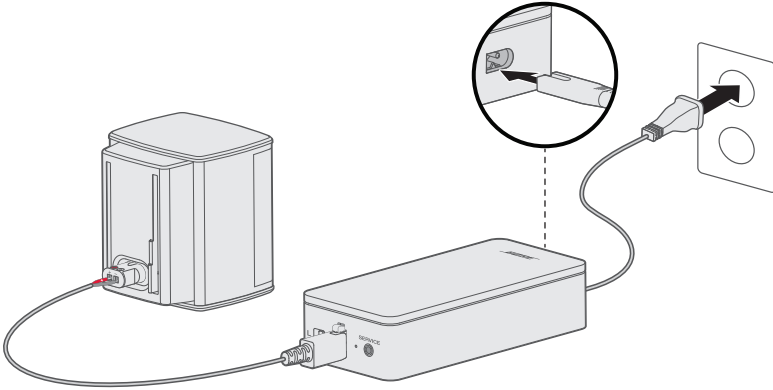

1. A tápkábel egyik végét csatlakoztassa a vezeték nélküli vevőegységhez.
2. A tápkábel másik végét csatlakoztassa egy váltakozó áramú, működő elektromos hálózati aljzathoz.





3. Az 1-2. lépések megismétlésével állítsa be a másik hangszórót.

Párosítás a SoundTouch® 300 hangsugárzóval

A hátsó hangszórók és a SoundTouch® 300 vezeték nélküli hangsugárzó párosításához a távvezérlővel helyezze a hangsugárzót párosítási módba.

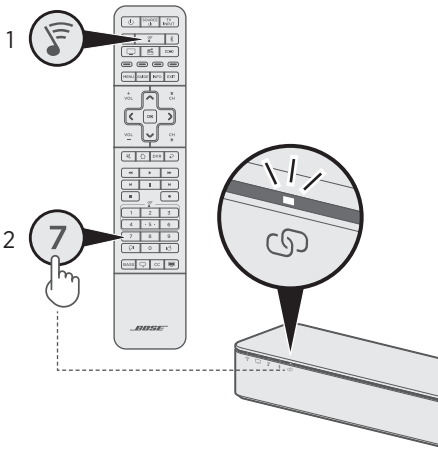
1. A SoundTouch® 300 távvezérlőjén nyomja meg a SoundTouch® gombot .
2. Nyomja le és tartsa lenyomva a **7** gombot, amíg a hangsugárzó kapcsolatjelző fénye  fehéren nem villog.



A párosítást követően a hangszórók hangjelzést adnak. A vezeték nélküli vevő hátulján található LED jelzőfény és a hangsugárzó  jelzőfénye fehéren világít.

Megjegyzés: Ha a hangszórókat nem sikerül párosítani a hangsugárzóval, lásd: „Hibaelhárítás”, 17. oldal.

A hang ellenőrzése

1. Kapcsolja be a tévét.
2. Kábeltévé/műholdvevő egység vagy egyéb másodlagos forrás használata esetén:
 - Kapcsolja be a forrást.
 - Ha a másodlagos forrás a tévéhez csatlakozik, válassza ki a tévé megfelelő bemenetét. Ha a SoundTouch® 300 távvezérlőjét még nem programozta be, lehet, hogy másik távvezérlőt kell használnia.
3. Kapcsolja be a SoundTouch® 300 hangszugárzót.

A hátsó hangszórókból hangokat kell hallania.

Megjegyzés: Ha nem hallható hang a hátsó hangszórókból, lásd: „Hibaelhárítás”, 17. oldal. Ha a hangszugárzóból nem hallani hangokat, tekintse meg a SoundTouch® 300 kezelési útmutatóját.

Az ADAPTiQ® hangkalibráció bemutatása

Miután a hátsó hangszórókat a SoundTouch® 300 hangszugárzóhoz csatlakoztatta, a legjobb hangteljesítmény elérése érdekében futtassa le az ADAPTiQ® hangkalibrációs eljárást. Az ADAPTiQ hangkalibráció öt hangmérés alapján a helyiség akusztikájához igazítja a rendszer hangját. A hangkalibráláshoz szükség van kb. 10 percre, amíg a helyiségben csend van.

Az ADAPTiQ hangkalibráció közben az ADAPTiQ fejhallgató tetején lévő mikrofon (a SoundTouch® 300 hangszugárzóhoz mellékelve) a helyiség akusztikai jellemzőinek mérésével meghatározza az optimális hangminőséget.

Ha már nem rendelkezik az ADAPTiQ fejhallgatóval, akkor a Bose® ügyfélszolgálatától igényeljen másikat.



Megjegyzés: Ha az Acoustimass® 300 vezeték nélküli mélyhangmodult is szeretné a hangszugárzóval párosítani, akkor az ADAPTiQ hangkalibráció futtatása előtt végezze el a mélyhangmodul párosítását. Lásd az Acoustimass® 300 rövid üzembe helyezési útmutatóját vagy kezelési útmutatóját.

Az ADAPTiQ® hangkalibrációs eljárás futtatása

1. Az ADAPTiQ® fejhallgató kábelét dugja a hangszugárzó hátulján lévő **ADAPTiQ** csatlakozóba.

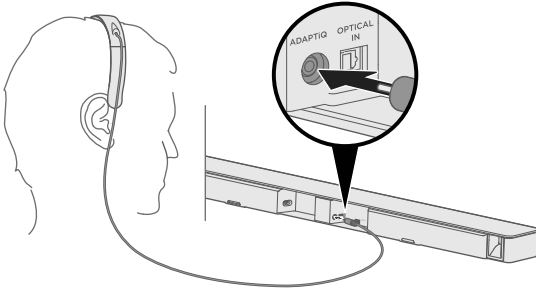

- Helyezze a fejére az ADAPTiQ® fejhallgatót (a SoundTouch® 300 hangszugárzóhoz mellékelve).

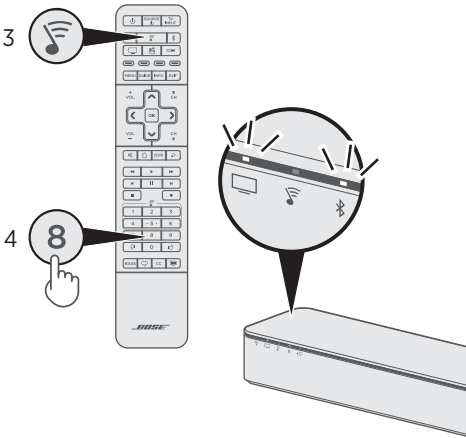

- A SoundTouch® 300 távvezérlőjén nyomja meg a SoundTouch® gombot .
- Tartsa lenyomva a **8** gombot mindaddig, amíg a hangszugárzó tévé jelzőfénye  és Bluetooth® jelzőfénye  zölden nem világít.



Megkezdődik az ADAPTiQ® eljárás.

Megjegyzés: Ha nem a saját nyelvét hallja, a távvezérlő navigációs panelén nyomja le a  és a  gombot. A nyelv visszaállításához tartsa lenyomva 10 másodpercig a **8** gombot.

- Kövesse a hangutasításokat, amíg az ADAPTiQ eljárás be nem fejeződik.
Ha hibaüzenetet hall, és nem sikerül elvégeznie az ADAPTiQ hangkalibrációs eljárást, lásd: 19. oldal.
- Húzza ki az ADAPTiQ fejhallgatót a hangszugárzóból, és tegye el egy biztonságos helyre.

Ha a külön beszerezhető mélyhangmodult később párosítja, vagy a rendszert áthelyezi, falra szereli, illetve a bútorokat átrendezi, futtassa le ismét az ADAPTiQ hangkalibrációs eljárást az optimális hangminőség érdekében.

A rendszer állapotjelző fényei

A vezeték nélküli vevőegység elején lévő LED jelzőfény a rendszer állapotát jelzi. A LED a rendszerállapotnak megfelelően világít.

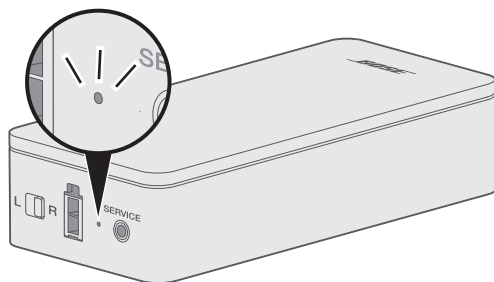

Jelzőfény működése	Rendszerállapot
Sárgán villog	Párosításra kész
Folyamatosan fehéren világít	Csatlakoztatva a hangsugárzóhoz
Folyamatos borostyánsárga (halvány)	Nem csatlakozik a hangsugárzóhoz
Fehéren villog	A rendszerszoftver frissítésének letöltése
Pirosan villog	Firmware-hiba. Hívja a Bose® ügyfélszolgálatát.

Tisztítás

- A hangszórók külsejét puha, száraz kendővel tisztítsa.
- A hangszórók közelében ne használjon spray-t. Ne használjon semmilyen oldószert, vegyi anyagot vagy alkoholt, ammóniát vagy súrolószert tartalmazó tisztítószert.
- Ügyeljen arra, hogy semmilyen nyílásba ne kerüljön folyadék vagy valamilyen tárgy.

Ügyfélszolgálat

A hátsó hangszórók használatával kapcsolatos további információk:

- Látogasson el a következő címre: global.Bose.com/Support/VI300.
- Forduljon a Bose® ügyfélszolgálatához.

A korlátozott garanciával kapcsolatos információk

A rendszerre korlátozott garancia vonatkozik. A korlátozott garancia részletes leírását a termék dobozában található garanciakártya tartalmazza. A regisztrálás lépéseit a jótállási kártya tartalmazza. A regisztráció elmulasztása nem befolyásolja a korlátozott garanciára való jogosultságát.

A termékhez mellékelt garanciális útmutatón szereplő feltételek Ausztráliában és Új-Zélandon nem érvényesek. Az Ausztráliában és Új-Zélandon érvényes garanciával kapcsolatos részletes tudnivalóért keresse fel weboldalunkat a www.bose.com.au/warranty vagy a www.bose.com.nz/warranty címen.

Műszaki adatok

Névleges bemeneti teljesítmény: 100-240 V ~ 50/60 Hz 30 W

SERVICE feliratú csatlakozó

A SERVICE feliratú csatlakozó kizárólag szervizelési célokra használható. Ne dugjon semmilyen kábelt ebbe a csatlakozóba.

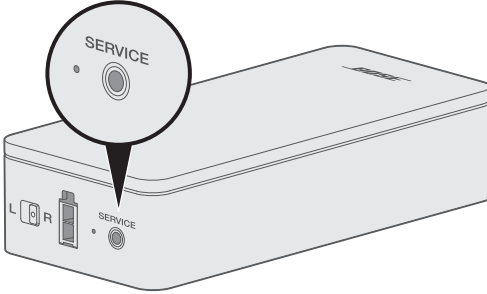

Ha a hátsó hangszórókkal kapcsolatban problémákat tapasztal, tegye a következőket:





- Húzza ki a vezeték nélküli vevők tápkábeleit, várjon 15 másodpercet, majd biztonságosan dugja be őket egy élő elektromos aljzatba.
- Csatlakoztassa az összes kábelt.
- Ellenőrizze a rendszer állapotjelzőjének állapotát (lásd: 14. oldal).
- A hangszórókat és a vezeték nélküli vevőket vigye távolabb a lehetséges interferenciát okozó eszközöktől (vezeték nélküli útválasztók és telefonok, televíziók, mikrohullámú sütők stb.).
- Az elhelyezésre vonatkozó irányelvek szerint helyezze el a vezeték nélküli vevőegységeket és a hátsó hangszórókat (lásd: 6. oldal).

Ha a hibát nem sikerült elhárítani, az alábbi táblázat segítségével azonosítsa az észlelt jelenséget, és a leggyakoribb problémák megoldásait. Ha a problémát nem tudja megoldani, forduljon a Bose® ügyfélszolgálatához.

Gyakori megoldások

Az alábbi táblázatban a gyakran előforduló problémák leírását és lehetséges elhárítását ismertetjük.

Jelenség	Megoldás
Nincs áram	<ul style="list-style-type: none"> • Az állapotjelző segítségével ellenőrizze, hogy a rendszer be van-e kapcsolva (lásd: 14. oldal). • Húzza ki a vezeték nélküli vevők és a hangsugárzó tápkábeleit, majd biztonságosan dugja be őket egy élő elektromos aljzatba. Ismételje meg a párosítási eljárást (lásd: 11. oldal). • A SoundTouch® 300 távvezérlő segítségével kapcsolja be a hangsugárzót.
A vezeték nélküli vevők nem párosíthatók a hangsugárzóval	<ul style="list-style-type: none"> • Húzza ki a vezeték nélküli vevők és a hangsugárzó tápkábeleit, majd biztonságosan dugja be őket egy élő elektromos aljzatba. Ismételje meg a párosítási eljárást (lásd: 11. oldal). • Állítsa alaphelyzetbe a hangsugárzót (lásd a SoundTouch® 300 kezelési útmutatóját).

Jelenség	Megoldás
Nincs hang	<ul style="list-style-type: none"> • Kapcsolja vissza a rendszer hangját. • Növelje a hangerőt. • Ellenőrizze, hogy hall-e hangot a SoundTouch® 300 hangszugárzóból (lásd a SoundTouch® 300 kezelési útmutatóját). • Ha a forrás a tévéhez csatlakozik, válassza ki a megfelelő tévébemenetet (lásd a SoundTouch® 300 kezelési útmutatóját). • Húzza ki a vezeték nélküli vevők és a hangszugárzó tápkábeleit, majd biztonságosan dugja be őket egy élő elektromos aljzatba. Ismétlje meg a párosítási eljárást (lásd: 11. oldal). • Ellenőrizze, hogy a hangszórókábel pozitív és negatív vezetékai megfelelően vannak-e csatlakoztatva az adapterhez. Az adaptereket biztonságosan csatlakoztassa a hangszórókhoz. • Az egyik vezeték nélküli vevőn válassza az L (bal) csatornát, a másikon pedig az R (jobb) csatornát. Ha a két vezeték nélküli vevő ugyanarra a csatornára van állítva: <ol style="list-style-type: none"> 1. Húzza ki mindkét vezeték nélküli vevőt az elektromos aljzatból. 2. Az egyik vezeték nélküli vevőn válassza az L (bal) csatornát, a másikon pedig az R (jobb) csatornát. 3. Dugja vissza mindkét vevőt az elektromos aljzatba.
Szakadozó, gyenge vagy torz hang	<ul style="list-style-type: none"> • Ha lehetséges, tesztelje más források hangját. • Ha még nem végezte el az ADAPTiQ® hangkalibrációs eljárást, végezze el most (lásd: 12. oldal). • Ellenőrizze, hogy a hangszórókábel pozitív és negatív vezetékai megfelelően vannak-e csatlakoztatva az adapterhez. Az adaptereket biztonságosan csatlakoztassa a hangszórókhoz. • Ha szekrénybe vagy polcra helyezi a hangszórókat, az optimális hangteljesítmény érdekében ügyeljen arra, hogy elülső oldaluk minél közelebb legyen a polc elülső széléhez. • A rendszerszoftver frissítése: <ol style="list-style-type: none"> 1. A SoundTouch® 300 távvezérlőjén nyomja meg a SoundTouch® gombot . 2. Tartsa lenyomva a feliratozás gombját (CC), amíg a hangszugárzó Wi-Fi jelzőfénye (), tévé jelzőfénye (), SoundTouch® jelzőfénye () és Bluetooth jelzőfénye () el nem kezd fényesen villogni. <p>Megjegyzés: A frissítés 10 percet vagy annál hosszabb időt is igénybe vehet.</p>

<p>Nincs térhatású hang</p>	<ul style="list-style-type: none"> • Ellenőrizze, hogy a tévé támogatja-e térhatású audiót (lásd a tévé kezelési útmutatóját). • Ellenőrizze, hogy a hangszórókábel pozitív és negatív vezetékai megfelelően vannak-e csatlakoztatva az adapterhez. Az adaptereket biztonságosan csatlakoztassa a hangszórókhoz. • Az egyik vezeték nélküli vevőn válassza az L (bal) csatornát, a másikon pedig az R (jobb) csatornát. Ha a két vezeték nélküli vevő ugyanarra a csatornára van állítva: <ol style="list-style-type: none"> 1. Húzza ki mindkét vezeték nélküli vevőt az elektromos aljzatból. 2. Az egyik vezeték nélküli vevőn válassza az L (bal) csatornát, a másikon pedig az R (jobb) csatornát. 3. Dugja vissza mindkét vevőt az elektromos aljzatba.
-----------------------------	--

Az ADAPTiQ® hangkalibrációs eljárást nem sikerült befejezni

Hallgassa meg a hangos üzeneteket, amelyek a következő hibákra hívhatják fel a figyelmét:

<p>1</p>	<p>Az ADAPTiQ® fejhallgatón lévő mikrofon nem érzékeli a hangot.</p>	<ul style="list-style-type: none"> • Ellenőrizze a hangszóró kábeleinek csatlakozását. • Győződjön meg róla, hogy az ADAPTiQ fejhallgató felső részén lévő mikrofonnyílást semmi sem takarja. • Lehet, hogy az ADAPTiQ fejhallgató megsérült. A Bose® ügyfélszolgálatától rendeljen cserealkatrészt.
<p>2</p>	<p>A szobában túl nagy a hangzavar.</p>	<p>Futtassa le ismét az ADAPTiQ hangkalibrációs eljárást akkor, amikor a szobában csend van.</p>
<p>3</p>	<p>Az ADAPTiQ fejhallgató túl közel van a hangszórókhoz.</p>	<p>Vigye távolabb az ADAPTiQ fejhallgatót a hangszóróktól.</p>
<p>4</p>	<p>A hangterek túl hasonlóak.</p>	<p>Válasszon az előző hangtértől kb. 3–6 méter távolságra lévő másik hangteret.</p>
<p>5</p>	<p>Az ADAPTiQ fejhallgató mozgás miatt nem képes elvégezni a méréseket.</p>	<p>Tartsa mozdulatlanul a fejét.</p>

A hiba elhárítása után futtassa le újra az ADAPTiQ hangkalibrációs eljárást (lásd: 12. oldal). Ha ezektől eltérő hibaüzenetet hall, további utasításokért hívja a Bose® ügyfélszolgálatát.



772083-0010

BOSE

©2017 Bose Corporation, The Mountain,
Framingham, MA 01701-9168 USA
AM772083 03-as verzió