

BOSE

**VIRTUALLY
INVISIBLE® 300**
WIRELESS SURROUND SPEAKERS



OWNER'S GUIDE • BRUGERVEJLEDNING
BEDIENUNGSANLEITUNG • GEBRUIKERSHANDLEIDING
GUÍA DEL USUARIO • KÄYTTÖOHJE • NOTICE D'UTILISATION
MANUALE DI ISTRUZIONI • KEZELÉSI ÚTMUTATÓ
BRUKERVEILEDNING • PODRĘCZNIK UŻYTKOWNIKA
MANUAL DO PROPRIETÁRIO • BRUKSANVISNING
តម្រូវការដើម្បីប្រើ • 사용자 안내서 • 用户指南 • 使用者指南 • 取扱説明書 • دليل المالك

重要安全說明

請閱讀並保管好所有安全和使用指示。

重要安全指示

1. 閱讀這些指示。
2. 保留這些指示。
3. 注意所有警告。
4. 請遵守所有指示。
5. 不要在水邊使用此裝置。
6. 只能用乾布清潔。
7. 請勿堵塞任何通風口。請按照製造商的指示安裝。
8. 請勿將其安裝在任何熱源旁，例如暖氣片、熱調節裝置、火爐或可產生熱量的其他設備（包括擴音器）。
9. 防止踩踏或擠壓電源線，尤其是插頭、電源插座以及設備上的出口位置。
10. 只能使用製造商指定的附件/配件。
11. 在雷雨天氣或者如果長時間不使用，請拔下裝置插頭。
12. 任何維修事宜均請向合格的人員諮詢。如果本裝置有任何損壞，均需進行維修，例如電源線或插頭受損；液體滲入或物體落入裝置內；本裝置受淋或受潮、不能正常工作或跌落。



此符號表示產品外殼內存在未絕緣的危險電壓，可能造成觸電危險。



此符號表示本指南中提供了有重要的操作和維護說明。



本產品含有磁性材料。諮詢醫生了解此設備是否會影響可植入醫療裝置。

- 為減少著火或電擊的危險，請勿使本產品受淋或受潮。
- 本產品不得受液體淋濺或噴灑，不得將裝有液體的物體（如花瓶等）置於本產品上或本產品附近。
- 保持產品遠離火源和熱源。請勿將明火火源（如點燃的蠟燭）置於本產品上或靠近本產品。
- 未經授權切勿擅自改裝本產品。
- 切勿為此產品使用逆變器。
- 請勿在汽車或船舶上使用本產品。
- 本系統隨附的揚聲器線纜和連接線不可用於入牆式安裝。請根據當地建築法規選取正確的入牆式安裝線纜和連接線。
- 如果將電源插頭或裝置聯結器作為斷路裝置，則斷路裝置應保持可以隨時恢復工作狀態。



仅适用于 2000m 以下地区安全使用

僅適用於 2000 m 以下地區安全使用。

- 由於有通風需求，Bose 不建議把產品放置在密閉空間中，比如牆洞或封閉式廚櫃。產品標籤位於產品底部。

本設備符合 FCC 規則第 15 部分規定以及加拿大工業免許可證 RSS 標準。本裝置工作時應滿足下列兩種情形：(1) 本裝置不會造成有害干擾；(2) 本裝置必須承受任何接收到的干擾，包括可能造成裝置異常工作的干擾。

本裝置符合為公眾闡明的 FCC 和加拿大工業輻射限制。您在安裝和操作本裝置時，身體應距離輻射體至少 20 cm。不能與其他天線或發射器位於同一地點或與本裝置一起使用。

本裝置僅限室內使用，這樣便可降低對其他同頻道系統造成的有害干擾。

W52 僅限室內使用

接收器類別 = 2

 Bose Corporation 在此聲明本產品嚴格遵守 1999/5/EC 指令和其他所有歐盟指令要求中的基本要求和相關規定。您可以從以下位置找到完整的符合聲明：www.Bose.com/compliance

生產日期：序號中第八位數字表示生產年份；「6」表示 2006 年或 2016 年。

Bluetooth[®] 文字標記和徽標是由 Bluetooth SIG, Inc. 所擁有的註冊商標，Bose Corporation 對上述標記的任何使用都遵守許可規定。

SoundTouch 和無線符號設計是 Bose Corporation 在美國和其他國家/地區的註冊商標。

©2016 Bose Corporation。未經預先書面批准，不得複製、修改、發行或以其他方式使用本指南之任何部分。

入門指南

構建您的娛樂系統.....	5
開箱	5
放置原則	6
安裝揚聲器.....	7

安裝揚聲器

連接配接器.....	8
識別無線接收器的開關設定.....	9
連接揚聲器.....	9
接通電源.....	10

完成設定

與 SoundTouch® 300 條形音箱配對.....	11
檢查聲音	12
關於 ADAPTiQ® 音場調校.....	12
執行 ADAPTiQ® 音場調校.....	12

獲取系統資訊

系統狀態指示燈.....	14
--------------	----

維護與保養

清潔	15
客戶服務處.....	15
有限保固資訊.....	15
技術資訊	15
SERVICE (維修) 連接器.....	16

疑難排解

常見問題解決方法.....	17
無法完成 ADAPTiQ® 音場調校.....	19

構建您的娛樂系統

Virtually Invisible® 300 無線後置揚聲器是模組化家庭娛樂系統的一部分，與 SoundTouch® 300 條形音箱和 Acoustimass® 300 無線低音音箱（未提供）相容。您可隨時對低音音箱和立體聲揚聲器進行無線配對以獲得更豐富、更身臨其境的音效。

要購買這些系統，請連絡您當地的 Bose® 經銷商或造訪 www.bose.com。

開箱

小心地拆開包裝箱並確認是否含有以下部件：

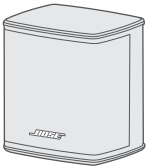

Virtually Invisible® 300 揚聲器 (2)



無線接收器 (2)



AC2 配接器 (2)

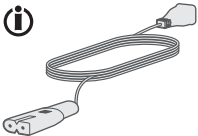

電源線 (2)

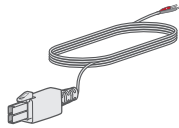

雙頭揚聲器連接線 (2)

i 可能隨附多條電源線。請使用適用於您所在地區的電源線。

若部件受損，請勿使用。請連絡 Bose 授權經銷商或 Bose 客戶服務處。請參閱包裝箱內的連絡資料表。

放置原則

為了避免干擾，使其他無線設備遠離無線接收器 0.3 - 0.9 m。將揚聲器和您的無線接收器放於金屬櫃之外並遠離金屬櫃、其他音訊/視訊元件和直接熱源。

元件	放置建議
後置揚聲器	<ul style="list-style-type: none">將揚聲器放在橡膠底座上並置於穩定的水平表面。將揚聲器放在房間後部，高度與耳齊平或更高。如果將揚聲器置於有隔板的書架內，則應將其放在書架的前沿處。若想體驗逼真音色，應將揚聲器放在聽眾的正前方。若想體驗全方位環繞聲，將揚聲器放在後牆或側牆。
無線接收器	<ul style="list-style-type: none">確認其中一個無線接收器上的開關設定為 R（右）。確認另一個無線接收器上的開關設定為 L（左）。面向電視，將揚聲器和開關為 R（右）的無線接收器放在房間右側。面向電視，將揚聲器和開關為 L（左）的無線接收器放在房間左側。確保每一個無線接收器附近均有一個交流（市電）插座。

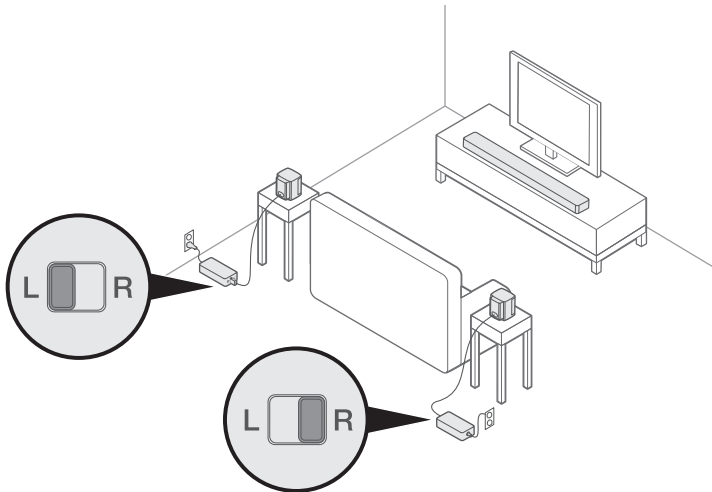

安裝揚聲器

您可以將揚聲器安裝在牆壁托架、吸頂式底座、落地支架或桌面支架上。要購買這些配件，請連絡您當地的 Bose® 經銷商或造訪 www.bose.com

小心： 僅能使用 Bose 提供的硬體安裝揚聲器。進行未經授權的安裝可能會損壞您的 Bose 系統及其元件。

連接配接器

1. 使用螺絲刀，向左側旋轉（逆時針）將接線端子擰松。

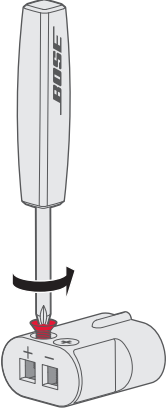

2. 將標有 + 的雙頭連接線的紅色剝線端插入紅色 + 端子。
3. 將黑色剝線端插入銀色 - 端子。

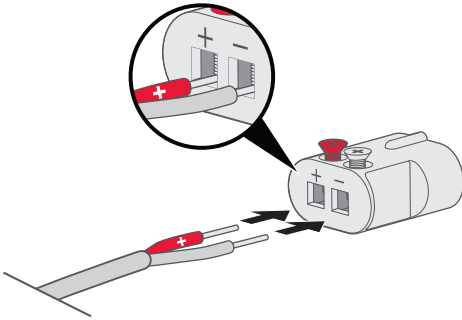

注意： 確保僅插入每條外露電線的剝線和鍍錫部分，避免夾住電線的絕緣層。

4. 使用螺絲刀，向右側旋轉（順時針）將接線端子擰緊。
5. 重複步驟 1 - 4 連接其他配接器。

識別無線接收器的開關設定

將揚聲器與無線接收器連接的目的是與 SoundTouch® 300 條形音箱進行通訊。開箱即用的接收器預設設定為左聲道和右聲道。您可使用接收器前側的開關調整聲道設定。

1. 確認其中一個無線接收器上的開關設定為 **R**（右）。
2. 確認另一個無線接收器上的開關設定為 **L**（左）。

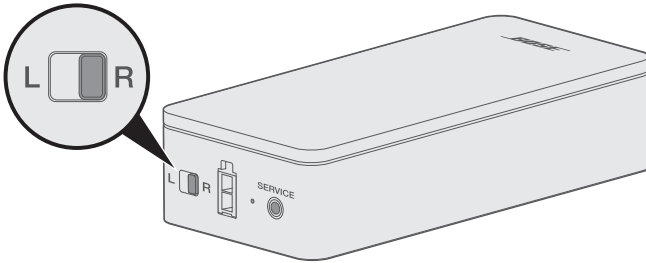

注意： 確保其中一個無線接收器始終設定為 **L**（左），另一個始終為 **R**（右）。

連接揚聲器

1. 將配接器插入揚聲器後部。
2. 將雙頭連接線的另一端插入無線接收器。

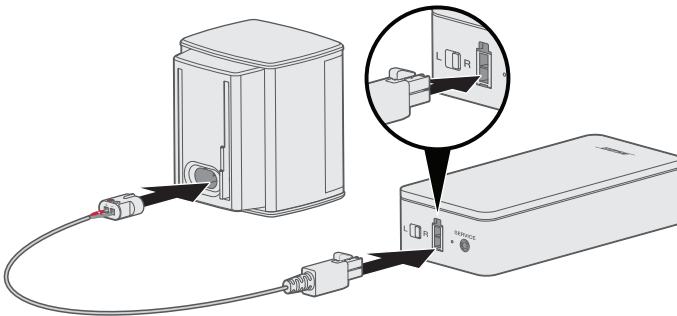

您會聽到啞聲。

3. 重複步驟 1 和 2 連接另一個揚聲器。

接通電源

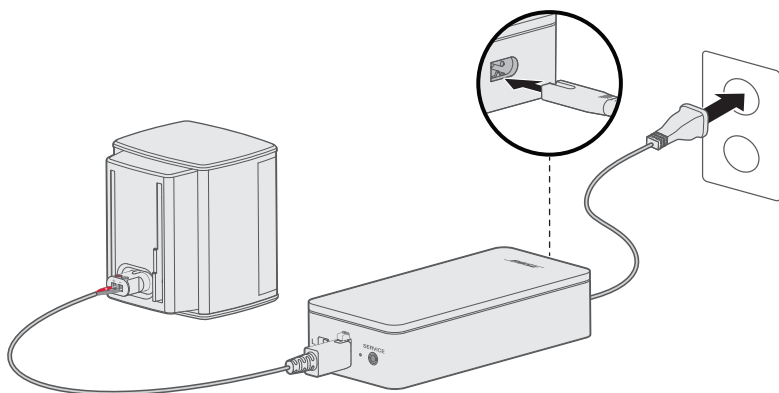

1. 按照第 6 頁上的「放置原則」放置揚聲器。
2. 將電源線的一端連接至無線接收器。
3. 將電源線的另一端插入交流（市電）插座。





4. 重複步驟 1 - 3 完成另一個揚聲器的設定。

與 SoundTouch® 300 條形音箱配對

要以無線方式將後置揚聲器與 SoundTouch® 300 條形音箱配對，您需要使用遙控器將條形音箱設定為配對模式。

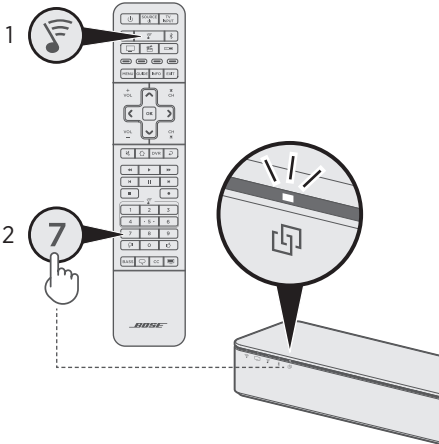
1. 在 SoundTouch® 300 遙控器上，按下 SoundTouch® 按鈕 .
2. 按住 **7** 直到條形音箱上的  閃爍白色。



配對完成后，揚聲器會發出提示音。無線接收器後部的 LED 指示燈和條形音箱上的  指示燈閃爍白光。

注意：若揚聲器無法與條形音箱配對，請參見第 17 頁上的「疑難排解」。

檢查聲音

1. 打開電視。
2. 若您在使用有線電視/衛星接收盒或其他輔助訊號源：
 - 打開此訊號源電源。
 - 如果是輔助訊號源連接電視，選取相應的電視輸出。若您沒有對 SoundTouch® 300 遙控器程式設計，可能需要使用其他遙控器。
3. 打開 SoundTouch® 300 條形音箱的電源。
後置揚聲器發出聲音。

注意：如果您未聽到後置揚聲器傳出聲音，請參閱第 17 頁上的「疑難排解」。如果您未聽到條形音箱傳出聲音，請參閱 SoundTouch® 300 使用者指南。

關於 ADAPTiQ® 音場調校

將後置揚聲器連接至 SoundTouch® 300 條形音箱後，運行 ADAPTiQ® 音場調校以獲取最佳聲學效能。ADAPTiQ 透過採取五個音訊測量為聆聽區域的音響效果自訂系統的聲音。要運行音場調校，需要讓房間安靜 10 分鐘。

在 ADAPTiQ 期間，ADAPTiQ 耳機（隨 SoundTouch® 300 條形音箱提供）上的麥克風會測量房間的音響特性，以確定最佳音質。

若無法使用 ADAPTiQ 耳機，請聯絡 Bose® 客戶服務處進行更換。請參閱包裝箱內的連絡資料表。



注意：若還需要將 Acoustimass® 300 無線低音音箱與條形音箱配對，則需要先配對，然後再執行 ADAPTiQ 音場調校。請參閱 Acoustimass® 300 快速啟動指南或使用者指南。

執行 ADAPTiQ® 音場調校

1. 將 ADAPTiQ® 耳機（隨 SoundTouch® 300 提供）戴在頭上。

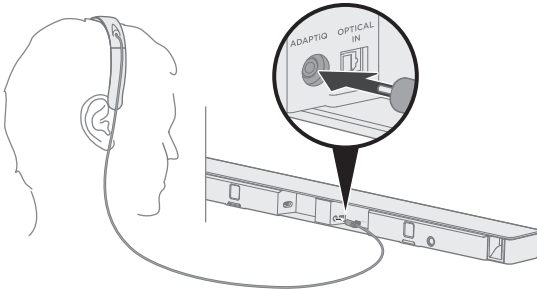

- 將 ADAPTiQ® 耳機線插入條形音箱背面的 ADAPTiQ 連接器。

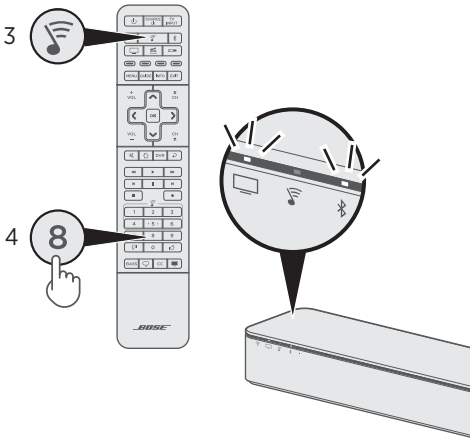

- 在 SoundTouch® 300 遙控器上，按下 SoundTouch® 按鈕 。
- 按住 **8** 直到條形音箱上的 TV 指示燈  和 Bluetooth® 指示燈  閃爍綠光。



開始 ADAPTiQ 流程。

注意： 如果未聽到您的語言，按下遙控器導覽板上的  和 。按住 **8** 10 秒即可重設語言。

- 根據語音提示操作，直到完成 ADAPTiQ 流程。
若您聽到錯誤訊息提示音且無法完成 ADAPTiQ 音場調校，請參見第 19 頁。
- 將 ADAPTiQ 耳機插頭從條形音箱上拔下，存放在安全的地方。

如果您以後再配對選配的低音音箱、移動或安裝了系統或移動了任何傢俱，請再次運行 ADAPTiQ 音場調校以保證最佳音質。

系統狀態指示燈

無線接收器前部的 LED 指示燈可顯示系統狀態。根據系統狀態 LED 閃爍不同顏色。

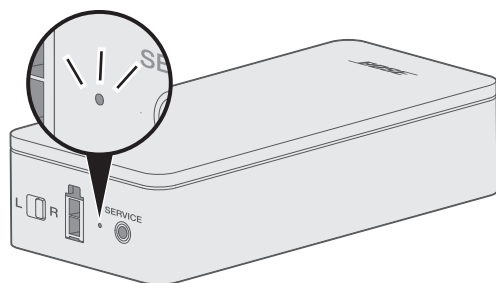

LED 指示燈

指示燈狀態	系統狀態
閃爍琥珀色光	準備配對
穩定的白色	連接到條形音箱
穩定的琥珀色（微暗）	已斷開與條形音箱的連接
閃爍白色光	正在下載系統軟體更新
閃爍紅色	韌體錯誤 - 聯絡 Bose® 客戶服務處

清潔

- 使用乾燥的軟布清潔後置揚聲器的表面。
- 請勿在後置揚聲器附近使用噴霧劑。請勿使用任何溶劑、化學品或含酒精、氨水、研磨劑的清潔劑。
- 請勿使液體濺入或者物品落入任何開口中。

客戶服務處

使用後置揚聲器過程中如需其他幫助：

- 請造訪 global.Bose.com/Support/VI300
- 請連絡 Bose® 客戶服務處。請參閱包裝箱內的連絡資料表。

有限保固資訊

系統受有限保固保護。包裝箱中隨附的保固卡上提供了有限保固的詳細內容。有關如何註冊的說明，請參見產品保固卡。未進行註冊並不影響您的保固期權利。

本產品的保固資訊並不適用於澳大利亞和紐西蘭。有關澳大利亞和紐西蘭的保固資訊，請瀏覽 www.bose.com.au/warranty 或 www.bose.co.nz/warranty。

技術資訊

額定輸入功率：100-240V \sim 50/60Hz 30W

SERVICE (維修) 連接器

維修連接器僅供維修使用。請勿在此連接器中插入任何線纜。

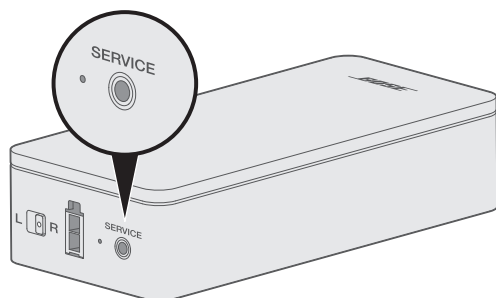

若後置揚聲器發生問題，請執行以下操作：

- 拔出無線接收器的電源線，等待 15 秒，然後再將其牢固插入交流（市電）插座中。
- 接好所有連接線。
- 檢查系統狀態指示燈的狀態（請參見第 14 頁）。
- 使揚聲器和無線接收器遠離任何可能的干擾源（無線路由器、無線電話、電視、微波爐等）。
- 根據放置指南，放置無線接收器和後置揚聲器（請參見第 6 頁）。

若無法解決問題，請參見下表瞭解常見問題的症狀和解決方法。若仍然無法解決問題，請聯絡 Bose® 客戶服務處。

常見問題解決方法

下表列出了常見問題的症狀和可能的解決方法。

症狀	解決方法
未通電	<ul style="list-style-type: none"> • 確保系統已開啟並檢查狀態指示燈（請參見第 14 頁）。 • 拔出無線接收器和條形音箱的電源線，然後再將其牢固插入交流（市電）插座中。重複配對流程（請參見第 11 頁）。 • 使用 SoundTouch® 300 遙控器開啟條形音箱。
無線接收器無法與條形音箱配對	<ul style="list-style-type: none"> • 拔出無線接收器和條形音箱的電源線，然後再將其牢固插入交流（市電）插座中。重複配對流程（請參見第 11 頁）。 • 重置條形音箱（請參見 SoundTouch® 300 使用者指南）。

症狀	解決方法
沒有聲音	<ul style="list-style-type: none">取消系統靜音。增大音量。確保 SoundTouch® 300 條形音箱有聲音（請參見 SoundTouch® 300 使用者指南）。如果音訊源連接至電視，選擇正確的電視輸入（請參見 SoundTouch® 300 使用者指南）。拔出無線接收器和條形音箱的電源線，然後再將其牢固插入交流（市電）插座中。重複配對流程（請參見第 11 頁）。確保其中一個無線接收器設定為 L（左）聲道，另一個設定為 R（右）聲道。確保揚聲器的正極和負極連接線牢固地插入配接器中。將配接器牢固地插入揚聲器中。
聲音間斷、不良或失真	<ul style="list-style-type: none">測試不同的聲源（若有）。若您尚未完成 ADAPTiQ® 音場調校流程，請立即執行（請參見第 12 頁）。確保揚聲器的正極和負極連接線牢固地插入配接器中。將配接器牢固地插入揚聲器中。如果將揚聲器放在櫥櫃中或架子上，請將揚聲器的前部盡可能接近架子的前緣，以獲得最佳的聲學表現。
無環繞音效	<ul style="list-style-type: none">確保您的電視可輸出環繞音效（請參見電視的使用者指南）。確保其中一個無線接收器設定為 L（左）聲道，另一個設定為 R（右）聲道。確保揚聲器的正極和負極連接線牢固地插入配接器中。將配接器牢固地插入揚聲器中。

無法完成 ADAPTiQ® 音場調校

聽以下錯誤訊息的語音提示：

錯誤訊息	問題	措施
1	ADAPTiQ® 耳機上的麥克風無法檢測聲音。	<ul style="list-style-type: none"> 接好所有揚聲器線纜。 確保 ADAPTiQ 耳機上方打開的麥克風沒有被堵塞。 您的 ADAPTiQ 耳機可能被損壞。聯絡 Bose® 客戶服務處替換零件。請參閱包裝箱內的連絡資料表。
2	房間內太吵鬧。	在房間內安靜時重新運行 ADAPTiQ 音場調校。
3	ADAPTiQ 耳機距離揚聲器太近。	將 ADAPTiQ 耳機遠離揚聲器。
4	聽音位置相距太近。	從之前的聽音位置移開 0.3 - 0.6 m。
5	ADAPTiQ 耳機因移動而無法使用。	頭部請保持不動。

解決問題後，必須重新運行 ADAPTiQ 音場調校（請參見第 12 頁）。如果您聽到不同的錯誤訊息提示，請聯絡 Bose® 客戶服務處諮詢更多的指導意見。請參閱包裝箱內的連絡資料表。



772083-0010

BOSE[®]
Better sound through research[®]

©2016 Bose Corporation, The Mountain,
Framingham, MA 01701-9168 USA
AM772083 Rev. 00