

BOSE[®]

B2

Bass Module

Owner's Guide

Brugervejledning

Bedienungsanleitung

Guía de usuario

Notice d'utilisation

Manuale di istruzioni

Gebruiksaanwijzing

Bruksanvisningen

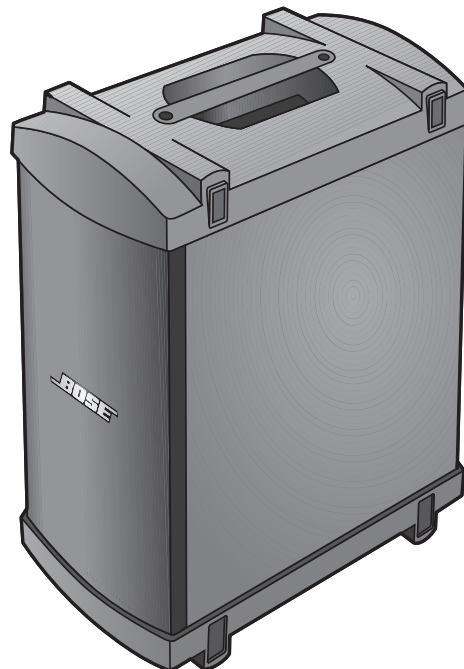

MÓDULOS DE GRAVES B2

Introducción

Gracias por adquirir el módulo de graves Bose® B2 para el sistema L1® modelo 1S o modelo II. La salida del módulo de graves del pedestal L1 puede suministrar alimentación a un módulo de graves B2. Puede añadirse un segundo módulo de graves B2 (sólo al sistema L1 modelo II) utilizando un amplificador de alimentación modelo A1 PackLite conectado a la salida de la línea de graves del pedestal.

Desembale cuidadosamente el producto y compruebe que se incluyen los elementos que se muestran en Figura 1. Conserve todo el material de embalaje, ya que le permitirá transportar el sistema de la forma más segura cuando sea necesario. Si algún elemento parece estar dañado, no lo utilice. Informe inmediatamente a Bose o a su distribuidor Bose autorizado.

Figura 1

Contenido de la caja

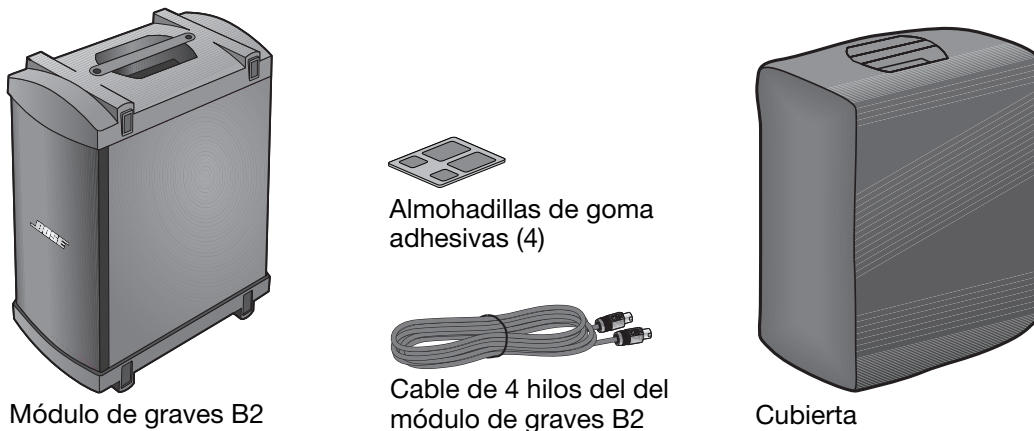

Si desea información importante sobre seguridad o más información sobre el uso del módulo B2, consulte la guía del usuario incluida con el sistema L1 o visite www.Bose.com/livesound.

Colocar el módulo de graves B2

El módulo de graves B2 puede colocarse en vertical o en horizontal en el suelo junto al pedestal. Si lo coloca en horizontal, pueden apilarse hasta dos módulos (Figura 2).

Figura 2

Opciones de colocación del B2



No apile más de dos módulos de graves B2.

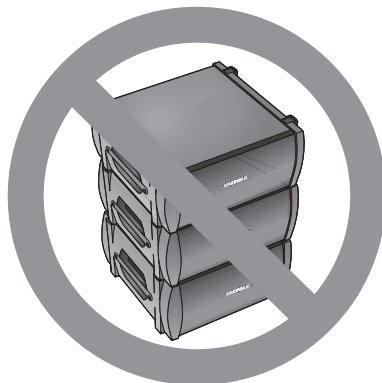

Conectar un módulo de graves B2

1. Conecte un extremo del cable del módulo de graves B2 al conector B2 (Figura 3). Gire la clavija en el sentido de las agujas del reloj para asegurarla. El conector quedará bloqueado cuando se produzca un ligero clic.
2. Conecte el otro extremo del cable al conector de **salida del módulo de graves del pedestal**. Gire la clavija en el sentido de las agujas del reloj para asegurarla.

♪ **Nota:** Para desconectar un cable B2, desplace hacia atrás la lengüeta metálica de la clavija, gire la clavija en el sentido contrario al de las agujas del reloj y sáquela del conector.

Figura 3

Conexiones del módulo de graves

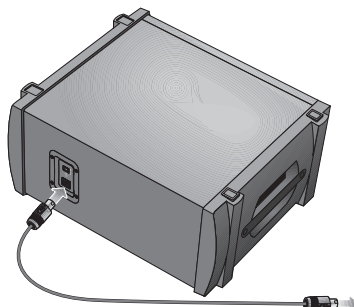

A **Bass Module Out** del pedestal o a **OUTPUT** del amplificador PackLite

⚠ PRECAUCIONES:

- NO conecte ningún módulo de graves distinto del B2 o del B1 al pedestal.
- Utilice únicamente el cable de cuatro hilos del módulo de graves B2 suministrado para conectar el módulo de graves B2 al pedestal. El pedestal utiliza las señales de dos de los hilos para detectar automáticamente el estado del módulo de graves B2. NO CAMBIE el cable suministrado por un cable de altavoz de dos hilos.

Conectar un segundo módulo de graves B2 (sólo sistema L1® modelo II)

El uso de un amplificador de potencia PackLite modelo A1 permite añadir un módulo B2 adicional al sistema L1 modelo II. Consulte la Guía del usuario del A1 para obtener instrucciones detalladas.

1. Compruebe que el interruptor de alimentación del amplificador A1 se encuentra apagado.
2. Conecte un otro extremo del cable TRS de ¼" suministrado al conector Bass-Line Out del pedestal. Conecte el otro extremo al conector INPUT del amplificador A1.
3. Conecte un cable del módulo de graves B2 desde el conector OUTPUT del A1 a un módulo de graves B2.
4. Conecte un extremo del cable de alimentación de CA al amplificador A1 y conecte el otro extremo a la toma de la red de CA.
5. Encienda el interruptor de alimentación del A1 (I).

Figura 4

Conexiones para dos módulos de graves

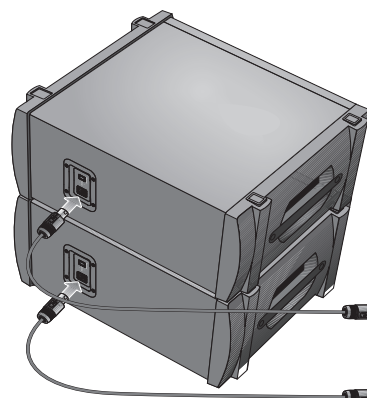

A **Bass Module Out** del pedestal

A **OUTPUT** del amplificador PackLite

Panel posterior del B2

El módulo de graves B2 incluye un interruptor que permite seleccionar el nivel de salida de graves adecuado para la aplicación.

Hay tres ajustes:

- +** = Timbre de graves diseñado para aplicaciones de reproducción de música/DJ
- Normal** = Timbre de graves ideal para bajo o aplicación de sonido en directo cuando se usa un micrófono en un bombo de pedal
- = Timbre de graves ideal para guitarra acústica y voz

Figura 5

Interruptor de nivel de graves

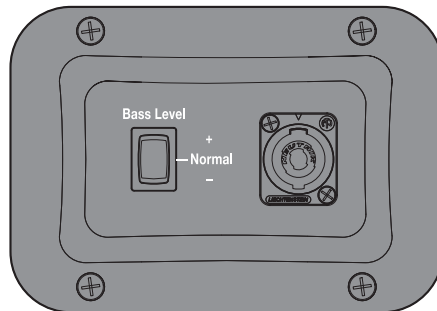

Atención usuarios del L1 modelo II: Para aprovechar las características de nivel de graves del panel posterior del B2 se deberá actualizar el firmware del pedestal a la versión 1.4 o superior. Si el firmware del pedestal no está actualizado, el interruptor del panel posterior deberá estar en posición Normal. Las posiciones + o - del interruptor no funcionarán. Para descargar el firmware más reciente, visite www.Bose.com/livesound.

Atención usuarios del L1 modelo I y Classic: Cuando se utiliza el B2 con sistemas L1 modelo I o Classic, el interruptor del panel posterior debe estar en posición **Normal**. Las posiciones + o - del interruptor no funcionarán.

Colocar las almohadillas de goma

En superficies lisas, como los suelos de madera, algunas frecuencias pueden provocar el deslizamiento del altavoz. Para una mayor estabilidad y protección, suelte las almohadillas de goma autoadhesivas incluidas y colóquelas en los cuatro huecos del altavoz (como se muestra en la Figura 6). Cuando utilice el altavoz, mantenga las almohadillas de goma en contacto con el suelo.

Figura 6

Colocar las almohadillas de goma

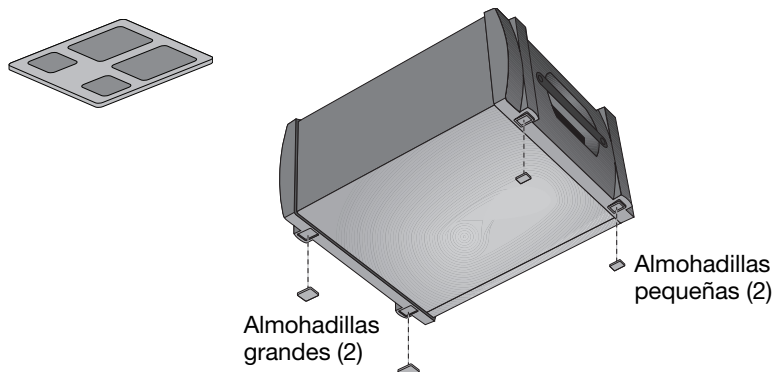

Información técnica

Dimensiones: 59,4 x 33,8 x 48 cm (23,4" x 13,31" x 18,9") (alto x ancho x fondo)

Peso: 20,41 kg (45 libras)

Impedancia: 4 ohmios



Este producto cumple todos los requisitos aplicables de las Directivas de la UE.
Encontrará la declaración de conformidad completa en www.Bose.com/compliance.

PackLite es una marca comercial de Bose Corporation registrada en EE UU y otros países.



BOSE[®]
Better sound through research[®]

©2012 Bose Corporation, The Mountain
Framingham, MA 01701-9168 USA
AM356143 Rev.00
www.Bose.com/livesound