

***BOSE***<sup>®</sup>

 Lifestyle<sup>®</sup> SoundTouch<sup>™</sup> 535/525/235/135  
entertainment systems



Operating Guide • Guía de uso • Guide d'utilisation

# Regulatory Information

---

**Please refer to your system's setup guide for Important Safety Information. Please read this guide carefully and save it for future reference.**

## Important USA and Canada compliance Information

- This device complies with part 15 of the FCC rules and Industry Canada license-exempt RSS standard(s). Operation is subject to the following two conditions: (1) This device may not cause harmful interference, and (2) this device must accept any interference received, including interference that may cause undesired operation.
- This device complies with FCC and Industry Canada RF radiation exposure limits set forth for general population.
- This device must not be co-located or be operating in conjunction with any other antennas or transmitters.

### For SoundTouch Wireless Adapter:

- This equipment should be installed and operated with a minimum distance of 8 in. (20 cm) between this device and your body.

## CAN ICES-3 (B)/NMB-3(B)

This Class B digital apparatus complies with Canadian ICES-003.

## Information about products that generate electrical noise

This equipment has been tested and found to comply with the limits for a Class B digital device, pursuant to Part 15 of the FCC Rules. These limits are designed to provide reasonable protection against harmful interference in a residential installation. This equipment generates, uses, and can radiate radio frequency energy and, if not installed and used in accordance with the instructions, may cause harmful interference to radio communications. However, there is no guarantee that interference will not occur in a particular installation. If this equipment does cause harmful interference to radio or television reception, which can be determined by turning the equipment off and on, the user is encouraged to try to correct the interference by one or more of the following measures:

- Reorient or relocate the receiving antenna.
- Increase the separation between the equipment and receiver.
- Connect the equipment into an outlet on a circuit different from that to which the receiver is connected.
- Consult the dealer or an experienced radio/TV technician for help.

## Applicable only for Lifestyle® SoundTouch™ 535 and 525 home entertainment systems



For DTS patents, see <http://patents.dts.com>. Manufactured under license from DTS Licensing Limited. DTS, the Symbol, & DTS and the Symbol together are registered trademarks, and DTS Digital Surround is a trademark of DTS, Inc. © DTS, Inc. All Rights Reserved.

The *Bluetooth*® word mark and logos are registered trademarks owned by Bluetooth SIG, Inc. and any use of such marks by Bose Corporation is under license.

Blu-Ray Disc™ and Blu-ray are trademarks of the Blu-ray Disc Association.



Manufactured under license from Dolby Laboratories. Dolby and the double-D symbol are trademarks of Dolby Laboratories.

Designed with UEI Technology™ Under License from Universal Electronics Inc. ©UEI 2000-2015.

The terms HDMI and HDMI High-Definition Multimedia Interface and the HDMI Logo are trademarks or registered trademarks of HDMI Licensing, LLC in the United States and other countries.

iPhone and iPod are trademarks of Apple, Inc., registered in the U.S. and other countries. The trademark "iPhone" is used with a license from Airphone K.K.

This product is protected by certain intellectual property rights of Microsoft. Use or distribution of such technology is prohibited without a license from Microsoft

Xbox is a trademark of Microsoft Corporation.

TiVo is a trademark of TiVo, Inc. or its subsidiaries.

Other trademarks are property of their respective owners.

SoundTouch and the wireless note design are trademarks of Bose Corporation in the U.S. and other countries.

Wi-Fi is a registered trademark of Wi-Fi Alliance®

©2015 Bose Corporation. No part of this work may be reproduced, modified, distributed, or otherwise used without written permission.

## Introduction

About your Lifestyle® SoundTouch™ system .....	6
System features .....	6
SoundTouch™ features .....	6

## Remote control

Using the remote .....	7
Function buttons .....	8
Display .....	8
Remote glow button .....	8
To adjust the illumination level of the display .....	8

## MORE buttons

Activating a MORE button function .....	9
MORE button functions .....	9

## Power On/Off Controls

Powering on the system .....	11
Powering on your TV .....	11
Shutting down the system .....	11

## Using the SOURCE Menu

Selecting a source .....	12
--------------------------	----

## Watching TV

Using a cable/satellite box .....	13
Using the tuner in your TV .....	13
To return to other sources .....	13
Tuning to a TV station .....	13

## SoundTouch™

Accessing SoundTouch™ .....	14
Using the SoundTouch™ app .....	14
Using the SoundTouch™ source .....	14
Getting help .....	14

# Contents

---

## **Bluetooth®**

Accessing <i>Bluetooth</i> ® wireless technology.....	15
Using the <i>Bluetooth</i> ® source.....	15

## **Using the Radio**

Selecting the Radio .....	16
Tuning to a station .....	16
Setting a preset station .....	16
Recalling a preset station.....	16
Deleting a preset station .....	16
Optional radio tuner settings.....	16

## **Using Other Connected Devices**

Playing audio/video sources .....	17
Playing content from an iPod or iPhone .....	17
Using the front console inputs .....	18
Front USB input.....	18
Front Analog A/V input .....	18
Front HDMI™ input .....	18

## **Changing System Options**

Using the system OPTIONS menu.....	19
OPTIONS menu .....	19

## **Changing Your System Setup**

UNIFY® system overview.....	22
Using the UNIFY menu .....	22
Changing the image view.....	23

## **System Status Indicators**

Control Console.....	24
Soundbar (Lifestyle® SoundTouch™ 135 systems).....	25
Acoustimass® Module (Lifestyle® SoundTouch™ 135 systems).....	25

## **Care and Maintenance**

Troubleshooting .....	26
Resetting the system .....	29
Pairing the remote with the console.....	29
Performing a system software update .....	29
Replacing the remote control's batteries.....	30
Cleaning.....	31
Customer service.....	31
Limited warranty .....	31
Technical information.....	31
Licensing information .....	32

## **Appendix: Source Remote Control Functions**

Function definitions.....	33
---------------------------	----

# Introduction

---

## About your Lifestyle® SoundTouch™ system

---

The Lifestyle® SoundTouch™ entertainment system provides Bose® quality audio for video sources, SoundTouch™ and *Bluetooth*® technology.

Refer to your system setup guide for instructions on setting up your system.

### System features

- UNIFY® intelligent integration system guides you through adding devices to your system.
- SoundTouch™ wireless adapter enables SoundTouch™ and *Bluetooth*® wireless technology.
- 3D video capability (requires a 3D-capable TV and source(s))
- ADAPTiQ® audio calibration system that optimizes sound quality
- Radio frequency (RF) remote control
- HDMI™ connectivity
- Video up-conversion to 1080p
- Photo viewing using a USB drive
- AM/FM radio
- Back panel connector for a 30-pin accessory dock (not included) compatible with some iPod and iPhone devices

### SoundTouch™ features

SoundTouch™ provides clear, room-filling sound streamed wirelessly over your home Wi-Fi® network. If you have Wi-Fi® at home, you're ready to enjoy your favorite music in any room you want.

- Enjoy wireless access to Internet radio, music services and your music library.
- Access your favorite music easily with your personalized Presets.
- Wireless setup using your smartphone or tablet.
- Works with your existing home Wi-Fi network.
- Stream music from *Bluetooth*® enabled devices. See page 15.
- Free SoundTouch™ app for your computer, smartphone, or tablet.
- Simply add additional systems at any time for a multi-room listening experience.
- Wide selection of Bose® audio systems lets you choose the right solution for any room.

## Using the remote

This advanced RF remote works throughout the room without aiming it at the control console.

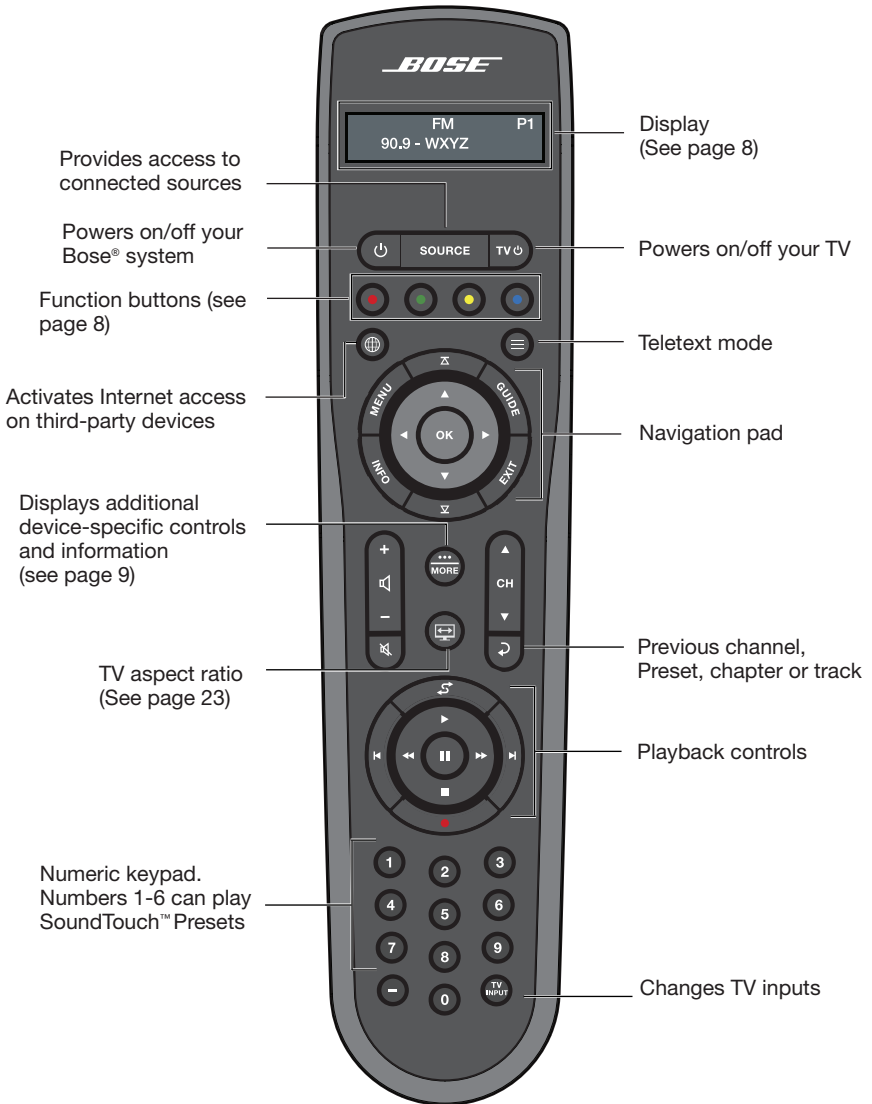

# Remote Control

## Function buttons

The red, green, yellow and blue buttons on the remote control correspond with the color-coded function buttons on your cable/satellite box or teletext functions.

- Cable/satellite box functions: refer to your cable/satellite box owner's guide.
- Teletext functions: correspond with color-coded page numbers, headings or shortcuts on a teletext display.

## Display

The display provides operating and system status information.

Examples:

Source identification



Volume

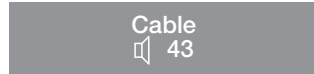

Radio tuner



iPod



Operating prompt



SoundTouch™



Bluetooth®





## Remote glow button

Pressing  on the rear of the remote illuminates the remote buttons and the display.

### To adjust the illumination level of the display

**Note:** If the currently selected source is AM or FM, switch to another source to prevent deleting a radio preset.

1. Press and hold  and **OK** simultaneously for 5 seconds.
2. Press **▲** or **▼** to select Brightness or Contrast.
3. Press **◀** or **▶** to decrease or increase the illumination level.
4. Press either **OK** or  to return to normal operation.





## Activating a MORE button function

Press  to display additional button functions applicable to the current source on your TV screen.

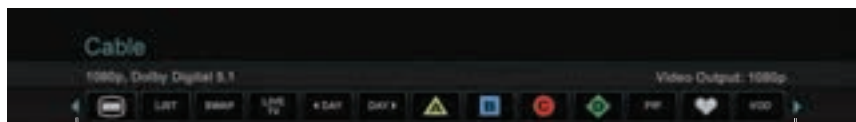



















Buttons to the left.

Buttons to the right.

1. Press .
2. Press ◀ or ▶ to highlight the function.
3. Press **OK**.

## MORE button functions

Below is a list of common MORE buttons. Not all buttons are available for all sources.

	Powers device on/off.		Switches your TV to live programming.
	Lists favorite channels or works as a “thumbs up” for certain music services.		Switches between main features (from DVD to VCR, for example) on a combo device.
	Displays program guide for next day.		Moves to device’s “Home” state.
	Displays program guide for previous day.		Repeats option on current source.
	Displays playlist of recorded programs.		Switches tuners in a multi-tuner device.
	Picture-in-picture mode.		Switches between TV and radio on a set-top box.
	Video on demand.		Switches tuners in a multi-tuner device.
	Enables entering 3-digit numbers (Japan).		Displays OPTIONS menu. See page 19.
	Displays system menu for set-top box.		Displays Top Menu (or Title Menu) on Blu-ray Disc™ players.

# MORE Buttons

---



A, B, C, or D functions in an interactive program guide.



Xbox® functions.



Data broadcast on a tuner device (Japan).



PlayStation® functions.



Selects different types of video broadcast (EU).



Rate certain content, such as a TiVo® program.



Specific “tools” on Blu-ray Disc™ players or set-top boxes.



Clears the *Bluetooth*® pairing list.

### Powering on the system

---

Press  on the remote or the console.

The system status indicator on the console changes from blinking to solid green. The system is now ready to use.

#### To power your system and open the SOURCE menu

Press **SOURCE** on the remote or the control console.

#### To power your system and open the UNIFY® menu

Press **Setup** on the control console.

**Note:** The system operates in a power saving mode when it is off to keep energy consumption low, so it may take several seconds to start.

### Powering on your TV

---

Press .

**Note:** If you did not program your remote during the initial setup using UNIFY®, use the remote that came with your TV.

### Shutting down the system

---

Press  on the remote or the console.

The system shuts down after a few seconds.

**Note:** If you decide to access the power controls for connected devices, automatic shutdown is stopped and you must complete the shutdown using the onscreen controls.

# Using the SOURCE Menu

## Selecting a source

The SOURCE menu allows you to select your sources and connected devices.

1. Press **SOURCE** on the remote to display a list of connected devices.

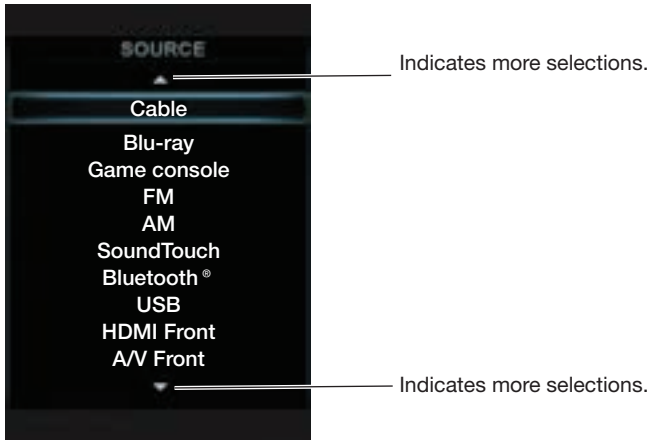

2. Press **SOURCE** to move the highlight down the list.
  - You can also use ▲ or ▼ to move through the list.
  - Unnamed devices appear as generic inputs such as “Input 1 (HDMI)”.
3. Press **OK**.

**Note:** The UNIFY® intelligent integration system sets up your Bose® remote to control each of your devices. If one or more of these devices does not respond to the Bose remote, see “Troubleshooting” on page 26.

### Screensaver mode

When listening to audio sources, the system automatically enters Screensaver mode to prevent the risk of screen burn-in. Press any button on the Bose remote to restore the picture. To disable the screensaver, see “OPTIONS menu” on page 19.

## Using a cable/satellite box

Your TV may be receiving its program content through a cable/satellite box. Cable/satellite boxes connected to your TV appear in the SOURCE menu.

1. Press **SOURCE** and select the device that provides your TV programs.
2. Tune to a station. See “Tuning to a TV station”

## Using the tuner in your TV

If you are using the tuner in your TV to receive TV programs:

1. Press **SOURCE** and select TV.
2. Press **TV** to select the internal tuner in your TV.
3. Tune to a station. See “Tuning to a TV station”

## To return to other sources

1. Press **TV** and select the input for the Bose® system.
2. Press **SOURCE**.
3. Select a source.

## Tuning to a TV station

You can tune to a TV station using any of the following methods:



Enter the channel number and press **OK**. Use the dash button as a dash or period.



Press **▲** or **▼** to change channels.

Press **→** to tune to last selected channel.



Press **GUIDE**. Use the navigation, page up/down, and **OK** buttons to select a station from the program guide.

**Note:** Since most televisions come with an IR (infrared) remote, you may need to point the Bose® remote at your TV to operate it.

## Accessing SoundTouch™

---

You can access SoundTouch™ through the SoundTouch™ app or through the SOURCE menu on your system.

### Using the SoundTouch™ app

The SoundTouch™ app is a software application that offers full control of SoundTouch™, enabling you to set up and control SoundTouch™ from your smartphone, tablet or computer. Using the app, your smart device acts as a rich remote for the SoundTouch™ source.

- Easily personalize Presets to your favorite music.
- Explore Internet radio, music services and your music library.
- Manage system settings.
- Manage paired and connected *Bluetooth*® enabled devices.

### Using the SoundTouch™ source

The SoundTouch™ source offers a subset of SoundTouch™ features. Once you have set up SoundTouch™, select SoundTouch™ from the SOURCE menu.

Use the remote to access the SoundTouch™ source and control a subset of features on your system:

- Personalize and play Presets.
- Play Recents.
- View available artist information in the NOW PLAYING panel.
- Control playback (play, pause, stop, skip to the next track, etc.).
- View the music source of the content on the NOW PLAYING panel.

### Getting help

 [SoundTouch.com](https://www.soundtouch.com)

Provides access to the owner support center, which includes: owner's manuals, articles, tips, tutorials, a video library, and the owner community where you post questions and answers.

1. Open a browser.
2. In the address field, type SoundTouch.com

### In-app help

Provides help articles for using SoundTouch™.

1. On your device, select  to open the app.
2. From the EXPLORE panel, select **HELP**.

For more information on using SoundTouch™, download the SoundTouch™ series II wireless adapter owner's guide from SoundTouch.com

## **Accessing *Bluetooth*® wireless technology**

---

Your system has *Bluetooth*® wireless technology which lets you stream music from *Bluetooth* enabled devices to your system. You can access *Bluetooth* wireless technology through the SoundTouch™ app or through the SOURCE menu on your system.

### **Using the *Bluetooth*® source**

Select *Bluetooth* from the SOURCE menu.

You can use the remote to control a subset of *Bluetooth* features on your system:

- Pair and connect *Bluetooth* enabled devices.
- View available artist information in the NOW PLAYING panel.
- View connected devices.
- Control playback (play, pause, stop, skip to the next track, etc.).
- Clear the pairing list.

For more information on using *Bluetooth* wireless technology, download the SoundTouch™ series II wireless adapter owner's guide from [SoundTouch.com](http://SoundTouch.com)

# Using the Radio

---





## Selecting the Radio

---

1. Press  .
2. Select FM or AM in the SOURCE menu.

## Tuning to a station

---

- Press  or  to tune up or down the frequency band.
- Press  or  to find the next/previous strong station.

## Setting a preset station

---

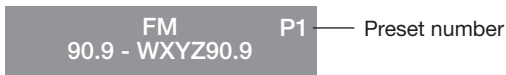

The built-in radio tuner can store up to 25 FM and 25 AM preset stations.

1. Tune to a radio station.
2. For presets 1-9, press and hold the number key. For 10-25, press and hold the **OK** button to store the station in the next available preset.



## Recalling a preset station



Press  or  to go to the next or previous preset.



Press the number key for presets 1-9.

## Deleting a preset station

1. Tune to the preset station you want to delete.
2. Press and hold **OK** until the preset number disappears from the display.

## Optional radio tuner settings

---

1. Press  and select  .
2. See “OPTIONS menu” on page 19 for available actions.



## Playing audio/video sources

During the interactive setup process, you may have connected a CD, DVD, DVR, Blu-ray Disc™ player or other source.

If you programmed the Bose® remote for the source See “Appendix: Source Remote Control Functions” on page 33 for button functions.

## Playing content from an iPod or iPhone

Your Lifestyle® SoundTouch™ system can play audio and video from some iPod or iPhone models using the 30-pin accessory dock (not included) available from Bose®.

Your iPod or iPhone menus and content appear on the left side of your screen. The “Now Playing” track appears on the right.

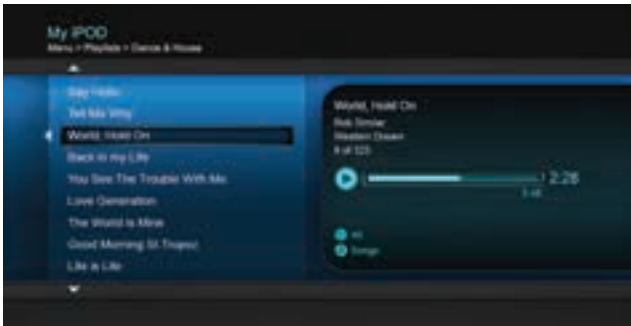

For available controls, see “Appendix: Source Remote Control Functions” on page 33.

## Using Other Connected Devices

---

### Using the front console inputs

---

The front of the console has analog A/V inputs, a USB and an HDMI™ input. These inputs appear in the SOURCE menu as A/V (Front), USB, and HDMI (Front) when a device is connected. They can be used to connect digital cameras and video cameras.

#### Front USB input

Your Lifestyle® SoundTouch™ system can display photo files (.jpg or .jpeg format only) from a USB storage device.

When using the USB source, folders appear at the top of the list on the left with single image files. Selecting a folder displays its contents.

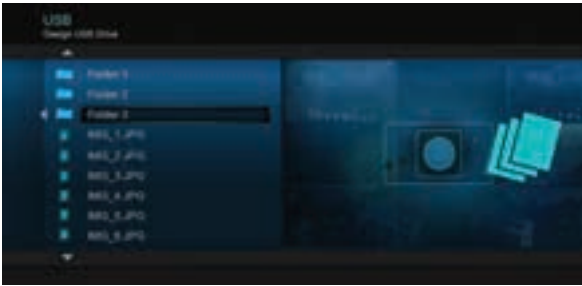

For available controls, see “Appendix: Source Remote Control Functions” on page 33.

#### Front Analog A/V input

You can use this input for devices that have composite video and left/right audio outputs. The Bose® remote does not control a device connected to this input. You need to use the controls on the device itself or the remote that came with it.

#### Front HDMI™ input

You can use this input for devices that have an HDMI output. The Bose remote does not control a device connected to this input. You need to use the controls on the device itself or the remote that came with it.

## Using the system OPTIONS menu

The number of items appearing in the OPTIONS menu depends on which source is currently selected.

1. Press **MORE** on your remote.
2. Highlight **OPTIONS**.
3. Press **OK** to display the OPTIONS menu for the current source.



4. Press **▲** or **▼** to highlight the option you want to change.
5. Press **◀** or **▶** to select the setting.
6. Press **EXIT** when done.

## OPTIONS menu

Option	Available Settings
Sound (Lifestyle® SoundTouch™ 535/525 systems)	<p><b>Original:</b> Plays stereo audio received from the source</p> <p><b>Recommended:</b> (Default) Plays 5-channel audio whether 2- or 5-channel audio is received from the source</p> <p><b>Alternative :</b> Plays 5-channel audio when either stereo or 5-channel audio is received from the source</p> <p><b>Enhanced Mono:</b> Plays simulated surround sound when monaural audio is received from the source</p>
Current Station	<p><b>Allow Stereo:</b> (Default) Allows stereo sound from stereo FM radio station</p> <p><b>Stereo Off:</b> Changes the station to mono, (helpful with weak radio stations)</p>
RDS	<p><b>On:</b> (Default) Displays RDS information on the remote</p> <p><b>Off:</b> No RDS information on the remote</p>
Game Mode	<p><b>On:</b> Reduces video processing and delay</p> <p><b>Off:</b> (Default) Normal performance</p>

# Changing System Options

Option	Available Settings
Audio Compression	<p><b>Off:</b> No change to audio track</p> <p><b>Enhance Dialog:</b> (Default) Enhances sound output to hear movie dialogs more distinctly</p> <p><b>Smart Volume:</b> Reduces the range of volume levels in a movie soundtrack so differences between loud and soft sounds are less noticeable</p>
Audio Track	<p><b>Track 1:</b> (Default) Selects track 1 from external audio stream</p> <p><b>Track 2:</b> Selects track 2 from external audio stream</p> <p><b>Both Tracks:</b> Selects tracks 1 and 2 from external audio stream</p> <p><b>Not Available:</b> Automatically selected when only one track is received</p>
Volume Offset	Increases the volume of selected source relative to other sources (0 to 10)
Source Overscan (2D only)	<p><b>On:</b> Applies video overscan to the current video source</p> <p><b>Off:</b> (Default) Video source unaffected</p> <p><b>Note:</b> When a 3D source is playing, Source Overscan is not available.</p>
System Bass	Adjusts bass level: -9 to <b>Normal</b> to +6 (after ADAPTIQ® calibration) -14 to <b>Normal</b> to +14 (no ADAPTIQ calibration)
System Treble	Adjusts treble level: -9 to <b>Normal</b> to +6 (after ADAPTIQ® calibration) -14 to <b>Normal</b> to +14 (no ADAPTIQ calibration)
2D A/V Sync (2D only)	Adjusts the audio delay to synchronize audio with the 2D video: -2 to <b>Normal</b> to +5
3D (3D only)	<p>Sets the 3D image to display correctly with the appropriate 3D glasses</p> <p><b>Automatic:</b> (Default) Sets the correct 3D image format automatically</p> <p><b>Side by side:</b> Selects the side by side format</p> <p><b>Top and bottom:</b> Selects the top/bottom format</p>
3D A/V Sync (3D only)	Adjusts the audio delay to synchronize audio with the 3D video -2 to <b>Normal</b> to +10
Power Down	<p><b>Normal:</b> (Default) System shuts down without the Power Down Menu</p> <p><b>Power Down Menu:</b> View Power Down Menu when shutting down</p>
Screensaver	<p><b>On:</b> (Default) Displays a screensaver after 20 minutes of no user activity when playing audio-only sources</p> <p><b>Off:</b> Disables screensaver mode</p>
Rear Speakers (Lifestyle® SoundTouch™ 535/525 systems)	<p>Adjusts the volume level of the rear speakers relative to front speakers: (-10 to <b>Normal</b> to +6)</p> <p><b>Note:</b> Unavailable if the Speakers option is set to Stereo (2) or Front (3).</p>
Center Speaker (Lifestyle® SoundTouch™ 535/525 systems)	<p>Adjusts the volume level of the front center speaker relative to other speakers: -8 to <b>Normal</b> to +8</p> <p><b>Note:</b> Unavailable if the Speakers option is set to Stereo (2)</p>

# Changing System Options

Option	Available Settings
Speakers (Lifestyle® SoundTouch™ 535/525 systems)	<b>Stereo (2):</b> Activates only front left and right speakers <b>Front (3):</b> Activates only front left, center, and right speakers <b>Surround (5):</b> (Default) Activates all front and rear speakers
Volume on TV	<b>On:</b> (Default) Enables the system to display the volume level meter and mute indicator on your TV <b>Off:</b> Prevents the display of the volume level meter and mute indicator
TV Speakers	<b>On:</b> Sends HDMI™ audio to your TV (audio from the TV is not affected by plugging headphones into the control console or by pressing Mute or Volume on the remote) <b>Off:</b> (Default) Sends HDMI audio to the Lifestyle® SoundTouch™ system speakers
Video Output	Changes the resolution (Standard Definition/720p/1080i/1080p) of the video signal sent to your TV (only settings supported by your TV appear as options) <b>Note:</b> When a 3D source is playing, the output resolution always matches the resolution of the connected 3D source. You cannot change resolutions while a 3D source is playing.
Automatic Off	<b>Enabled:</b> (Default) The system automatically powers off: <ul style="list-style-type: none"><li>• After four hours of inactivity.</li><li>• After 15 minutes of no audio or video from a video source or audio from an audio source.</li><li>• After 25 minutes of inactivity from the iPod source.</li></ul> <b>Disabled:</b> The system will not turn power off automatically

# Changing Your System Setup

## UNIFY® system overview

The UNIFY intelligent integration system guides you through the initial process of setting up and configuring your system. It helps you choose the right cables and inputs, and program the Bose® remote to operate your connected devices.

After completing the initial setup, you can use the UNIFY system at any time to change your system setup and configuration.

## Using the UNIFY menu

To display the UNIFY menu on your TV, press the **Setup** button on the front of the control console. Using the navigation buttons on the remote, select the function you want and follow the instructions on the screen.

Menu item	What you can do
Resume initial setup	Return to the UNIFY setup process at the last completed event if initial setup is incomplete.
Restart initial setup	Start the UNIFY setup process from the beginning if initial setup is incomplete.
Reconnect Acoustimass® (Lifestyle® SoundTouch™ 135 systems)	Reconnect the soundbar with the Acoustimass module.
Language	Change the language of the on-screen display.
ADAPTiQ®	Start the ADAPTiQ audio calibration process. After ADAPTiQ has been run, this menu disables or enables ADAPTiQ.
TV setup	After your TV is connected to the console: <ul style="list-style-type: none"><li>• Program the Bose remote to control your TV</li><li>• Manually enter remote control IR device codes</li><li>• Replace your TV</li><li>• Add, change, or remove the TV audio connection</li></ul>
Source setup	For sources connected to Input 1-5 of the control console: <ul style="list-style-type: none"><li>• Rename the device</li><li>• Program your remote to control the device and add the IR emitter</li><li>• Manually enter remote control IR device codes</li><li>• Remove the device</li><li>• Add or change the type of audio or video connection</li></ul>
Add a new device	Add another device or accessory to your system.
Network setup	Connect your SoundTouch™ wireless adapter to your system.
Update	Perform a system software update (see “Performing a system software update” on page 29).
Teach mode	Send IR codes to program a learning remote.
Exit UNIFY	Close the UNIFY menu.

## Changing the image view

Press  to display a menu of video formatting choices. Continue to press this button to highlight your choice.

**Note:** The image view cannot be changed when watching 3D video.



**Normal** Leaves original video image unchanged.



**Auto-Wide** Fills width of the screen without cropping any content.



**Stretch 1** Stretches video image evenly from the center.



**Stretch 2** Stretches the edges of the video image much more than the center portion of the image.



**Zoom** Enlarges the video image (press ▲ or ▼ to vertically offset the image on your screen).



**Gray Bars** Places vertical gray bars on the left and right of a standard-definition video image.

# System Status Indicators

## Control console

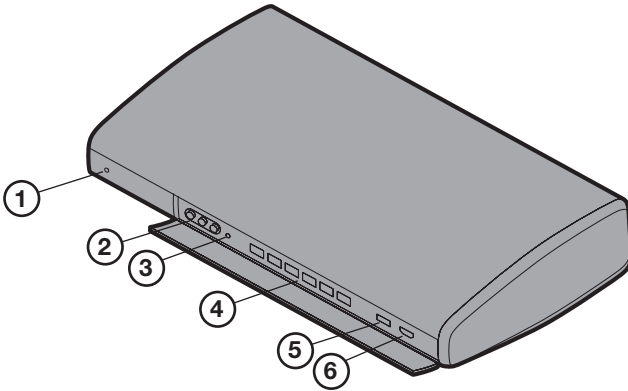

### 1 System Status indicator

Off	System is off
Red	Network standby
Blinking green	System starting
Solid green	System powered on
Amber	System is powering off or charging iPod/iPhone in accessory dock (available from Bose).

### 2 Front A/V inputs

Temporarily connect an audio/video device such as a camcorder.

### 3 Headphones output

Accepts stereo headphones with a 3.5 mm stereo plug.

### 4 Control buttons

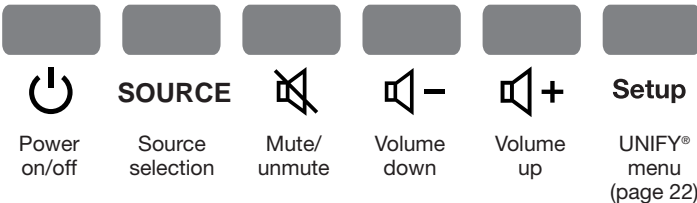

### 5 Front USB input

View photo files from a USB device including a digital camera, or update system software.

### 6 Front HDMI™ input

Temporarily connect an HDMI device such as a video camera.



### Soundbar (Lifestyle® SoundTouch™ 135 systems)

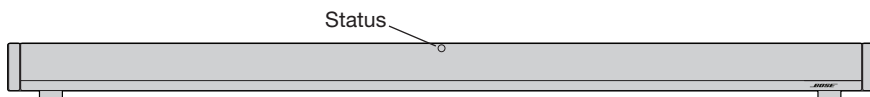

Indicator activity	Soundbar state
Off	Connected to the Acoustimass® module.
Blinking amber	Disconnected from the Acoustimass module.
Slow blinking amber	Available to make a wireless connection to the Acoustimass module.
Red	System error (call Bose Customer Service).

### Acoustimass® module (Lifestyle® SoundTouch™ 135 systems)

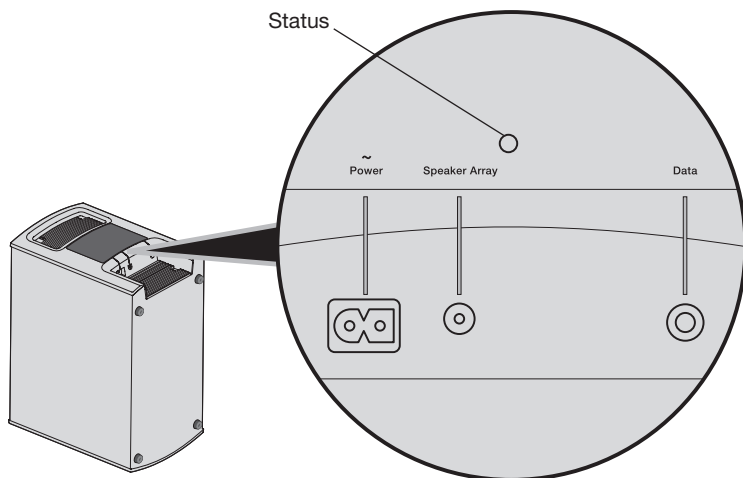

Indicator activity	Acoustimass module state
Solid amber	Connected to the soundbar.
Blinking amber	Disconnected from the soundbar.
Slow blinking amber	Available to make a wireless connection to the soundbar.
Red	System error (call Bose Customer Service).

# Care and Maintenance

## Troubleshooting

Problem	What to do
The system is not responding to initial operation of Bose® remote	<ul style="list-style-type: none"><li>• Power on the control console.</li><li>• Ensure the remote batteries are installed correctly and do not need replacement. See “Replacing the remote control’s batteries” on page 30.</li><li>• Reset the system. See “Resetting the system” on page 29.</li><li>• Press any remote key. The system status indicator on the control console should blink with each press. If not, see “Pairing the remote with the console” on page 29</li></ul>
The Bose remote does not control a device added during initial setup	<ul style="list-style-type: none"><li>• Try setting up the device again. Press the Setup button on the control console. Select the device options and follow the on-screen instructions to set up the device again.</li><li>• Your system may need a software update. See “Performing a system software update” on page 29.</li></ul>
Poor video connection from a source	Press the Setup button on the control console and select “device setup options”. Follow the on-screen instructions to change a video connection.
System doesn’t do anything	<ul style="list-style-type: none"><li>• Connect all components of the system to AC (mains) power.</li><li>• Select a connected device from the SOURCE menu.</li><li>• Reset the system. See “Resetting the system” on page 29.</li></ul>
No sound	<ul style="list-style-type: none"><li>• Connect all components of the system to AC (mains) power.</li><li>• Increase the volume.</li><li>• Press the mute button to ensure the system is not muted.</li><li>• Ensure that you have selected the correct source (check the input connections on the control console).</li><li>• Connect audio input cable firmly into the Audio Out connector (not Bose link) on the control console, and the other end into the Media Center connector on the Acoustimass module.</li><li>• (135 series IV systems) Connect the audio input cable firmly into the Audio Out connector (not Bose link) on the control console, and the other end into the Audio In connector on the soundbar.</li><li>• (135 series IV systems) Move system away from potential interference, such as a wireless router, cordless phone, television, microwave, etc.</li><li>• Connect the FM and AM antennas for radio operation.</li><li>• Reset the system. See “Resetting the system” on page 29.</li></ul>
Sound quality has changed / soundbar status indicator blinking amber (Lifestyle® SoundTouch™ 135 systems).	Press the Setup button on the control console and select the “Reconnect Acoustimass” menu item. Follow the on-screen instructions.
TV does not respond to remote commands (Lifestyle® SoundTouch™ 135 systems)	<ul style="list-style-type: none"><li>• Ensure soundbar is not blocking the IR sensor on the TV.</li><li>• Refer to the owner’s guide that came with your TV for details on the location of the TV’s IR sensor.</li></ul>



## Care and Maintenance

Problem	What to do
Intermittent bass (Lifestyle® SoundTouch™ 135 systems)	<ul style="list-style-type: none"> <li>• Check that the status indicator on the Acoustimass® module is solid amber. See page 25.</li> <li>• If the soundbar status indicator is blinking amber:               <ul style="list-style-type: none"> <li>– Connect the Acoustimass module to AC (mains) power (The status indicator glows amber).</li> <li>– Press the Setup button on the control console. Select “Reconnect Acoustimass”. Follow the on-screen instructions.</li> <li>– Move system away from potential interference, such as a wireless router, cordless phone, television, microwave, etc.</li> </ul> </li> </ul>
Sound is impaired by a loud hum or buzz, which may be electrical in nature	Contact Bose® Customer Service to determine if and how other electrical devices in the room create unwanted signals, and to obtain possible remedies.
Radio does not work	<ul style="list-style-type: none"> <li>• Connect antennas.</li> <li>• Move AM antenna at least 20 inches (50 cm) from the control console and Acoustimass module.</li> <li>• Adjust antenna position.</li> <li>• Ensure the AM antenna is upright.</li> <li>• Move antennas farther from control console, TV, or other electronic equipment.</li> <li>• Select another station.</li> </ul>
FM sound is distorted	<ul style="list-style-type: none"> <li>• Adjust antenna position.</li> <li>• Fully extend the FM antenna.</li> </ul>
Picture is blurry when viewing 3D content	<ul style="list-style-type: none"> <li>• Ensure your 3D glasses are powered on (if necessary).</li> <li>• Change the 3D system option to a different setting.</li> <li>• Ensure the soundbar is not blocking the IR sensor on the TV.</li> </ul>
Sound is distorted	<ul style="list-style-type: none"> <li>• Ensure the audio input cable is connected and not damaged.</li> <li>• Reduce the volume output level from any external devices connected to the control console.</li> <li>• (Lifestyle® SoundTouch™ 135 systems) Remove all protective films from the system.</li> </ul>
No sound from a connected device	<ul style="list-style-type: none"> <li>• Check the connections.</li> <li>• Do not make coaxial or optical audio connections to the same input on the control console.</li> <li>• Power on the device.</li> <li>• Refer to the owner’s manual that came with the device.</li> </ul>
No TV picture, but audio is heard	<ul style="list-style-type: none"> <li>• Ensure the TV video input selection is correct for the video source.</li> <li>• Ensure cables are securely connected.</li> </ul>
A connected device not responding consistently to remote commands	Connect the included external IR emitter to the control console. For guidance, press the Setup button on the control console. Select device options and follow on-screen instructions.
Intermittent audio dropouts heard on coaxial digital audio inputs	Contact Bose Customer Service to request a composite video cable for the coaxial digital audio connection.

# Care and Maintenance

Problem	What to do
Cannot complete network setup	<ul style="list-style-type: none"> <li>• Plug the SoundTouch™ wireless adapter into the Bose link connector on the control console.</li> <li>• Connect the system to AC (mains) power.</li> <li>• Select the correct network name and enter password.</li> <li>• Connect the device and SoundTouch™ system to the same Wi-Fi® network.</li> <li>• Place the wireless adapter within range of the router.</li> <li>• Enable Wi-Fi on the device (mobile or computer) you are using for setup.</li> <li>• If network name does not appear or is hidden, select <b>Manually Connect to Another Network</b> on the CONNECT TO HOME WI-FI NETWORK screen.</li> <li>• Close other open applications.</li> <li>• Test your internet connection by loading <a href="http://www.SoundTouch.com">www.SoundTouch.com</a></li> <li>• Restart your mobile device or computer, and router.</li> <li>• Reboot your SoundTouch™ system (refer to the help system in the app).</li> <li>• Uninstall the app, reset the system, and restart setup.</li> <li>• Un-hide your network if it is hidden to complete setup.</li> </ul>
Cannot connect to network	<ul style="list-style-type: none"> <li>• If your network has changed or to connect your system to another network, refer to the Help system in the app.</li> <li>• Connect to the network using an ethernet cable.</li> </ul>
“SoundTouch™” or “Bluetooth®” does not appear in the SOURCE menu	<ul style="list-style-type: none"> <li>• Update the control console.</li> <li>• Ensure the Bose link cable is fully connected to the wireless adapter and the control console.</li> <li>• Ensure the USB cable is fully connected to the wireless adapter and the control console.</li> <li>• Complete the Network Setup process in UNIFY. Refer to your Lifestyle® SoundTouch™ setup guide.</li> </ul>
Cannot play Bluetooth® audio	<p>On your system:</p> <ul style="list-style-type: none"> <li>• Pair a device (page 30).</li> <li>• Try pairing a different device.</li> <li>• See “No sound”.</li> <li>• Set up SoundTouch™ first, and perform all system updates.</li> <li>• Clear the system’s pairing list using the SoundTouch™ source:               <ul style="list-style-type: none"> <li>- In the <i>Bluetooth</i> source, press  on your remote.</li> <li>- Select CLEAR LIST.</li> </ul> </li> </ul> <p>On your mobile device:</p> <ul style="list-style-type: none"> <li>• Disable and re-enable the <i>Bluetooth</i> feature.</li> <li>• Remove the system from the <i>Bluetooth</i> menu. Pair again.</li> <li>• Refer to your <i>Bluetooth</i> enabled device’s documentation.</li> </ul>

### Resetting the system

1. Press and hold  on the control console for 5 seconds or until the system status indicator on the control console changes to red.
2. Release  on the control console to restart the system.  
The system status indicator changes to solid green when the system is on.

**Note:** If you still cannot operate the system using the remote, try to pair the remote with the control console.

### Pairing the remote with the console

You may need to perform this procedure if you are replacing a remote or if troubleshooting instructions recommend.

1. Power on your system.
2. Hold the remote close to the control console.
3. Press and hold  on the control console and **OK** on the remote for five seconds.  
The system status indicator blinks when pairing is complete.
4. Press any remote button and verify that the system status indicator on the control console blinks with each button press.

### Performing a system software update

To manually update your system, download the software from the Bose® website to the USB drive included with your system.

1. Press **Setup** on the control console to display the UNIFY® menu.
2. Select **Update**.
3. Follow the onscreen instructions.

**Note:** When performing an update, place your Bose® remote near the front of the control console to ensure it is also up to date.

## Care and Maintenance

---

### Replacing the remote control's batteries

---

Replace all four batteries when you notice a marked decrease in the range or response of your remote control, or when you see the low battery icon on the remote display.

Low battery icon

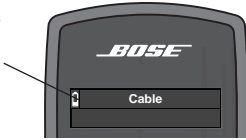

1. Slide open the battery compartment cover on the back of the remote control.
2. Install four AA (IEC LR6) 1.5V batteries. Match the + and – symbols on the batteries with the + and – markings inside the compartment.

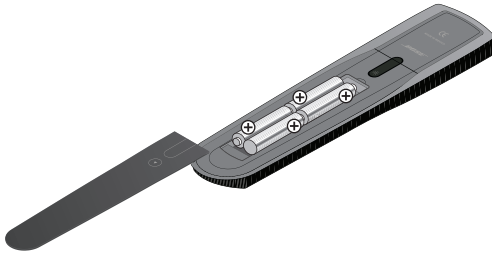

3. Slide the battery compartment cover back into place.

### Cleaning

---

You can wipe the outside surfaces using a soft dry cloth. You can also lightly vacuum the speaker grilles.

- DO NOT use solvents, chemicals, or sprays for cleaning.
- DO NOT allow liquids to spill or objects to drop into any openings.

### Customer service

---

For additional help using the system:

- Visit [SoundTouch.com](http://SoundTouch.com)
- Contact Bose® Customer Service. Refer to the quick start guide in the carton for contact information.

### Limited warranty

---

Your system is covered by a limited warranty. Details of the limited warranty are provided on the product registration card that is in the carton. Please refer to the card for instructions on how to register. Failure to register will not affect your limited warranty rights.

The warranty information provided with this product does not apply in Australia and New Zealand. See our website at [www.bose.com.au/warranty](http://www.bose.com.au/warranty) or [www.bose.co.nz/warranty](http://www.bose.co.nz/warranty) for details of the Australia and New Zealand warranty.

### Technical information

---

#### Remote control

Frequency: 2.4 GHz

Range: 33 ft (10 m)

#### Control console power supply rating

AC input: 100-240V $\sim$  50/60 Hz, 1.0A (1,0A)

DC output: 12V $\text{---}$  35W Max.

#### Acoustimass® module rating for Lifestyle® SoundTouch™ 535, 525 and 235 systems

USA/Canada: 100-120V $\sim$  50/60 Hz 350W

International: 220-240V $\sim$  50/60 Hz 350W

Dual voltage: 100-120/220-240V $\sim$  50/60 Hz 350W

#### Acoustimass® module rating for Lifestyle® SoundTouch™ 135 systems

AC input power: 100-240V $\sim$  50/60 Hz 150W

#### Soundbar rating for Lifestyle® SoundTouch™ 135 systems

AC input power: 100-240V $\sim$  50/60 Hz 60W

#### Wireless connection rating for Lifestyle® SoundTouch™ 135 systems

Output power: 5 mW @ 2400-2480 MHz

Range: 20 ft (6.1 m)

# Care and Maintenance

---

## Licensing information

---

This product contains one or more free or open source software programs originating from third parties and distributed as part of the STLinux software package. Visit [www.stlinux.com/download](http://www.stlinux.com/download) for further details. This free and open source software is subject to the terms of the GNU General Public License, GNU Library/Lesser General Public License, or other different and/or additional copyright licenses, notices, and disclaimers. To understand your rights under these licenses, please refer to the specific terms of the licenses, notices, and disclaimers, which are provided to you in an electronic file, named “licenses.pdf,” located within the product’s control console. To read this file, you will need a computer with a USB port and a software program that can view .pdf files.

To download “licenses.pdf” from your product’s control console:

1. Press and hold the Setup button on the front of the control console to display the System Information screen.
2. Insert a USB drive (there should be one included in your system package) into the USB input on the front of the control console.
3. Press the OK button on the remote control to copy the file to the USB drive. This download process should be completed within 30 seconds. You may then remove the USB drive.
4. To read the file “licenses.pdf,” plug the USB drive into a computer with a USB port, navigate to the USB root directory, and open “licenses.pdf” with a software program that can view .pdf files.

















To receive a copy of the source code for the open source software programs included in this product, please mail your written request to: Licensing Manager, Mailstop 6A2, Bose Corporation, The Mountain, Framingham, MA 01701-9168. Bose Corporation will distribute such source code to you on a disc for a charge covering the cost of performing such distribution, such as the cost of media, shipping and handling. All of the above referenced licenses, notices, and disclaimers are reproduced and available with such source code. This offer is valid for a period of three (3) years following the date of distribution of this product by Bose Corporation.



# Appendix: Source Remote Control Functions

## Function definitions

The remote has specific controls for Audio/video devices, iPods or iPhones, and Digital photos.

Remote button	Audio/video device	iPod or iPhone	Digital photos
<b>MENU</b>	Device menu (if available) or system setup menu	Up one menu level (press and hold to go to top menu level). If playing video, pause and return to menu	Up one folder level, or exit slideshow and return to browsing folders
<b>GUIDE</b>	Blu-ray Disc player pop-up menu	N/A	
<b>INFO</b>	Device information	N/A	
<b>EXIT</b>	Exit menu	N/A	Exit slideshow and return to browsing folders
	Up one item	Up one menu item (press and hold to scroll quickly)	Up one menu item (press and hold to repeat)
	Down one item	Down one menu item (press and hold to scroll quickly)	Down one menu item (press and hold to repeat)
	Move left	Up one menu level. If playing video, pause and return to menu	Up one folder level, or exit slideshow and return to browsing folders
	Move right	Down one menu level	Play slideshow or highlighted folder
	Select	Down one menu level	Down one folder level, or play slideshow (if highlighted)
	Next page, channel, or disc	Up one page	Up nine items
	Previous page, channel, or disc	Down one page	Down nine items
		Play	Play slideshow of highlighted folder
		Pause	Pause slideshow
		Stop	Return to browsing folders from slideshow
	Record	N/A	
	Fast forward or search forward	Fast forward	N/A
	Fast rewind or search reverse	Fast rewind	N/A
	Quick skip or skip forward	Next track or audio bookmark	Next image
	Quick replay or skip backward	Previous track or audio bookmark	Previous image
	Shuffle mode		N/A

# Información regulatoria

**Consulte la guía de configuración del sistema para la información importante de seguridad. Lea atentamente esta guía y consérvela para consultarla en el futuro.**

## Información importante de cumplimiento para EE.UU. y Canadá

- Este dispositivo cumple con la parte 15 de las reglas de la FCC y con las normas RSS sin licencia de la industria canadiense. Su utilización está sujeta a las siguientes dos condiciones: (1) Este dispositivo no debe provocar interferencias dañinas y (2) Este dispositivo debe aceptar cualquier interferencia recibida, incluidas interferencias que puedan provocar un funcionamiento no deseado.
- Este dispositivo cumple con los límites de exposición a la radiación de RF de la FCC y de la Industry Canada establecidos para la población en general.
- Este dispositivo no se debe ubicar ni operar conjuntamente con ninguna otra antena o transmisor.

### Para el adaptador inalámbrico SoundTouch:

- Este equipo debe instalarse y operarse a una distancia mínima de 20 cm (8 pulg.) entre el dispositivo y su cuerpo.

## CAN ICES-3 (B) / NMB-3 (B)

Este aparato digital Clase B cumple con las normas canadienses ICES-003.

## Información sobre los productos que generan ruido eléctrico

Este equipo ha sido sometido a prueba y se ha comprobado que cumple con los límites de un dispositivo digital Clase B, conforme a la Parte 15 de las reglas de la FCC. Estos límites están diseñados para ofrecer una protección razonable contra la interferencia perjudicial en una instalación domiciliaria. Este equipo genera, usa y puede irradiar energía de radiofrecuencia y, si no se instala y se usa conforme a las instrucciones, puede causar una interferencia perjudicial a las comunicaciones de radio. Sin embargo, no se garantiza que no se produzca interferencia en una instalación en particular. Si este equipo causa interferencia perjudicial para la recepción de radio o televisión, que se puede determinar al apagar y encender el equipo, se le aconseja al usuario intentar corregir la interferencia mediante una o más de las siguientes medidas:

- Reoriente o reubique la antena receptora.
- Aumente la separación entre el equipo y el receptor.
- Conecte el equipo a una salida eléctrica en un circuito diferente al que está conectado el receptor.
- Consulte al distribuidor o con un técnico en radio o televisión experimentado para obtener ayuda.

## Corresponde solo para sistemas de entretenimiento para el hogar

### Lifestyle® SoundTouch™ 535 y 525



Para las patentes DTS, consulte <http://patents.dts.com>. Fabricado bajo licencia de DTS Licensing Limited. DTS, el símbolo y DTS y el símbolo en conjunto son marcas comerciales registradas, y DTS Digital Surround es una marca comercial de DTS, Inc. © DTS, Inc. Reservados todos los derechos.

La marca y los logotipos de *Bluetooth*® son marcas comerciales registradas propiedad de Bluetooth SIG Inc. y cualquier uso de dichas marcas por parte de Bose Corporation se encuentra bajo licencia.

Blu-ray Disc™ y Blu-ray™ son marcas comerciales de Blu-ray Disc Association.



Fabricado con licencia de Dolby Laboratories. Dolby y el símbolo de las dos D son marcas comerciales de Dolby Laboratories.

Diseñado con UEI Technology™ bajo licencia de Universal Electronics Inc. ©UEI 2000-2015.

Los términos HDMI y HDMI High-Definition Multimedia Interface y el logotipo HDMI son marcas comerciales o marcas comerciales registradas de HDMI Licensing LLC en los Estados Unidos y otros países.

iPhone y iPod son marcas registradas de Apple Inc., registradas en los Estados Unidos y en otros países. La marca comercial "iPhone" se usa con una licencia de Airphone K.K.

Este producto está protegido bajo ciertos derechos de propiedad intelectual de Microsoft. Se prohíbe el uso o la distribución de dicha tecnología sin licencia de Microsoft

Xbox es una marca comercial de Microsoft Corporation.

TiVo es una marca comercial de TiVo, Inc. o empresas subsidiarias.

Otras marcas comerciales son propiedad de sus respectivos propietarios.

SoundTouch y el diseño de la nota inalámbrica son marcas comerciales de Bose Corporation en los EE. UU. y otros países.

Wi-Fi es una marca comercial registrada de Wi-Fi Alliance®

©2015 Bose Corporation. No se puede reproducir, modificar, distribuir o usar de otra manera ninguna parte de este trabajo sin consentimiento por escrito.

## Introducción

Acerca del sistema Lifestyle® SoundTouch™ .....	6
Características del sistema .....	6
Características de SoundTouch™ .....	6

## Control remoto

Uso del control remoto.....	7
Botones de funciones .....	8
Pantalla .....	8
Botón de iluminación del control remoto.....	8
Para ajustar el nivel de iluminación de la pantalla .....	8

## Botones MORE

Activar una función de botón MORE .....	9
Funciones de botón MORE .....	9

## Controles encender/apagar

Encendido del sistema .....	11
Encendido de la TV .....	11
Apagado del sistema.....	11

## Uso del menú FUENTE

Selección de una fuente .....	12
-------------------------------	----

## Mirar TV

Uso de un sistema de cable/satélite.....	13
Uso del sintonizador de la TV .....	13
Para volver a otras fuentes.....	13
Sintonizar un canal de TV .....	13

## SoundTouch™

Acceso a SoundTouch™ .....	14
Uso de la aplicación SoundTouch™ .....	14
Uso de la fuente de SoundTouch™ .....	14
Obtener ayuda .....	14

# Contenido

---

## **Bluetooth®**

Acceso a la tecnología inalámbrica <i>Bluetooth</i> ® .....	15
Uso de la fuente de <i>Bluetooth</i> ® .....	15

## **Uso de la radio**

Selección de la radio .....	16
Sintonizar una estación .....	16
Configuración de una estación predefinida.....	16
Recuperación de una estación predefinida .....	16
Eliminación de una estación predefinida .....	16
Configuración opcional de sintonizador de radio.....	16

## **Uso de otros dispositivos conectados**

Reproducción de fuentes de audio/video .....	17
Reproducción de contenido de un iPod o iPhone.....	17
Uso de las entradas de la consola frontal .....	18
Entrada frontal USB.....	18
Entrada analógica A/V frontal .....	18
Entrada frontal HDMI™ .....	18

## **Cambio de las opciones del sistema**

Uso del menú OPCIONES del sistema.....	19
Menú OPCIONES .....	19

## **Cambio de la configuración del sistema**

Información general del sistema UNIFY® .....	22
Uso del menú UNIFY .....	22
Cambio de la vista de imagen .....	23

## **Indicadores del estado del sistema**

Consola de control.....	24
Barra de sonido (Sistemas Lifestyle® SoundTouch™) .....	25
Módulo Acoustimass® (Sistemas Lifestyle® SoundTouch™ 135).....	25

## **Cuidado y mantenimiento**

Solución de problemas .....	26
Reinicio del sistema.....	29
Emparejamiento del control remoto con la consola .....	29
Realizar una actualización del software del sistema .....	29
Reemplazar las baterías del control remoto .....	30
Limpieza.....	30
Servicio de atención al cliente .....	30
Garantía limitada.....	31
Información técnica .....	31
Información de licencias .....	32

## **Apéndice: Funciones del control remoto de la fuente**

Definiciones de las funciones.....	33
------------------------------------	----

# Introducción

---

## Acerca del sistema Lifestyle® SoundTouch™

---

El sistema de entretenimiento Lifestyle® SoundTouch™ ofrece audio de calidad Bose® para fuentes de video, SoundTouch™ y tecnología *Bluetooth*®.

Consulte la guía de configuración del sistema para las instrucciones sobre la configuración del sistema.

### Características del sistema

- El sistema de integración inteligente UNIFY® lo guía por los procedimientos para añadir dispositivos al sistema.
- El adaptador inalámbrico SoundTouch™ permite el uso de tecnología inalámbrica SoundTouch™ y *Bluetooth*®.
- Capacidad de video 3D (requiere fuentes y TV 3D)
- Sistema de calibración de audio ADAPTiQ® que optimiza la calidad del sonido
- Control remoto por radiofrecuencia (RF)
- Conectividad HDMI™
- Conversión de vídeo a 1080p
- Visualización de fotos usando una unidad USB
- Radio AM/FM
- Conector de panel posterior para una base para accesorios de 30 clavijas (no incluida) compatible con algunos dispositivos iPod y iPhone

### Características de SoundTouch™

El sistema SoundTouch™ ofrece un sonido nítido que inunda el ambiente transmitido de forma inalámbrica a través de la red Wi-Fi del hogar. Si tiene Wi-Fi® en casa, está listo para comenzar a disfrutar de su música favorita en cualquier habitación que desee.

- Disfrute el acceso inalámbrico a radio por Internet, servicios de música y a su biblioteca de música.
- Acceda fácilmente a su música favorita con ajustes predefinidos personalizados.
- Realice una instalación inalámbrica con su teléfono inteligente o tableta.
- Funciona con su red Wi-Fi doméstica existente.
- Transmita música desde dispositivos con *Bluetooth*®. Vea la página 15.
- Aplicación SoundTouch™ gratuita para su computadora, teléfono inteligente o tableta.
- Simplemente agregue más sistemas en cualquier momento para vivir una experiencia auditiva en varias habitaciones.
- La amplia selección de sistemas de audio of Bose® le permite elegir la solución adecuada para cualquier habitación.

## Uso del control remoto

Este control remoto por RF avanzado funciona en toda la habitación sin tener que apuntar a la consola de control.

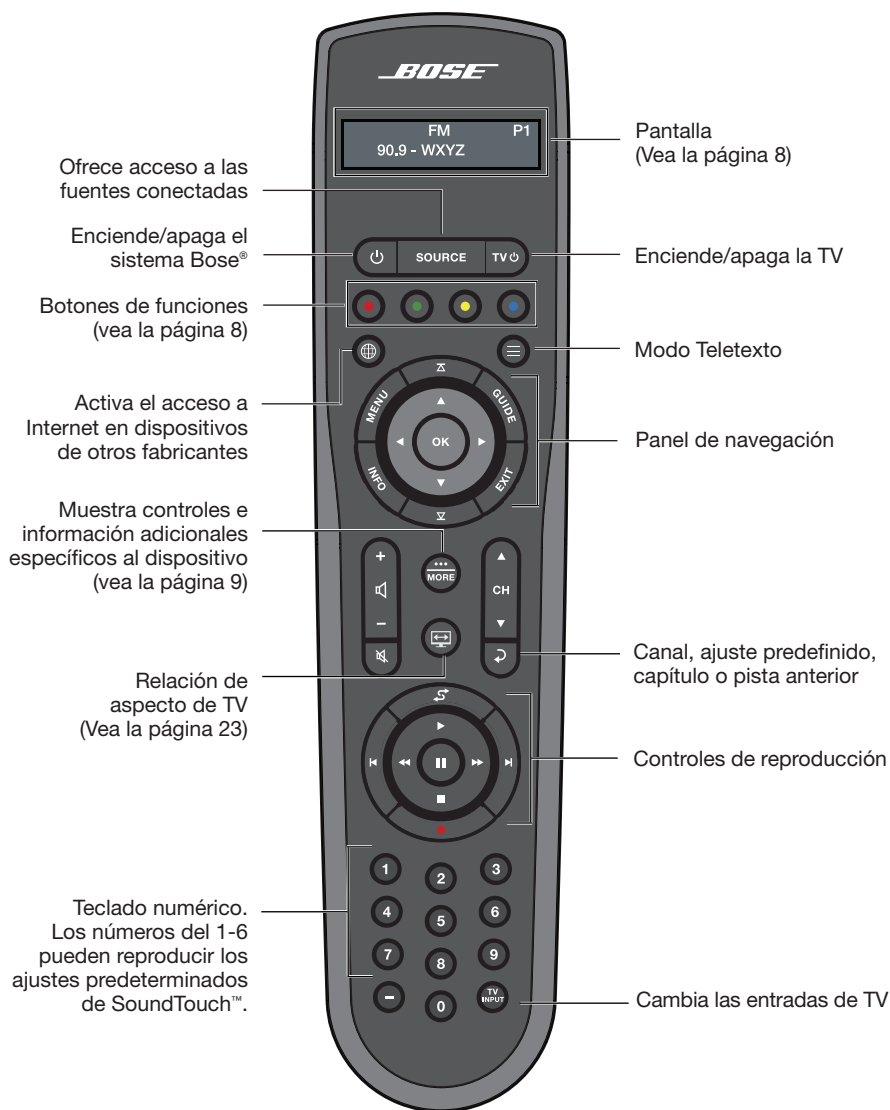

# Control remoto

## Botones de funciones

Los botones rojo, verde, amarillo y azul en el control remoto corresponden a los botones de función de colores de las funciones del sistema de cable/satélite o teletexto.

- Funciones del sistema de cable/satélite: consulte la guía del propietario de su sistema de cable/satélite.
- Funciones de teletexto: corresponden a los códigos de colores de los números de página, a los titulares o a los resúmenes del teletexto.

## Pantalla

La pantalla ofrece información de funcionamiento y estado del sistema.

Ejemplos:

Identificación de la fuente



Volumen



Sintonizador de radio



Álbum



Indicador de operación

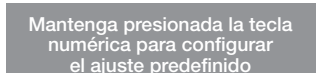

SoundTouch™



Bluetooth®



## Botón de iluminación del control remoto

Si presiona ☀ en la parte posterior del control remoto se iluminan los botones del control remoto y la pantalla.

### Para ajustar el nivel de iluminación de la pantalla

**Nota:** Si la fuente seleccionada actualmente es AM o FM, cambie a otra fuente para evitar borrar un ajuste predefinido de radio.

1. Mantenga presionado ☀ y **OK** simultáneamente durante 5 segundos.
2. Presione ▲ o ▼ para seleccionar Brillo o Contraste.
3. Presione ◀ o ▶ para disminuir o aumentar el nivel de iluminación.
4. Presione **OK** o ☀ para volver al funcionamiento normal.

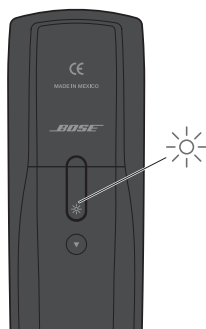



## Activar una función de botón MORE

Presione  para mostrar las funciones adicionales del botón correspondientes a la fuente actual en la pantalla de TV.

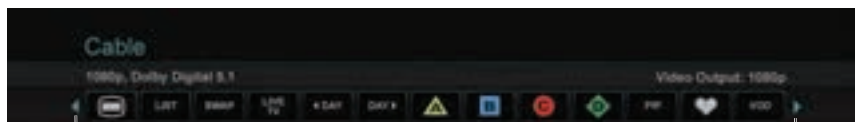















Botones a la izquierda.

Botones a la derecha.

1. Presione .
2. Presione ◀ o ▶ para resaltar la función.
3. Presione **OK**.

## Funciones de botón MORE

A continuación se listan los botones MORE más comunes. No todos los botones están disponibles para todas las fuentes.

	Enciende/apaga el dispositivo.		Cambia la televisión a programación en directo.
	Lista los canales favoritos o funciona como aprobación para ciertos servicios de música.		Cambia entre las funciones principales (de reproductor de DVD a VCR, por ejemplo) en un dispositivo combinado.
	Muestra la guía de programas para el día siguiente.		Cambia al estado "Inicio" del dispositivo.
	Muestra la guía de programas para el día anterior.		Repite la opción en la fuente actual.
	Muestra la lista de reproducción de programas grabados.		Cambia sintonizadores en un dispositivo de múltiples sintonizadores.
	Modo de imagen en imagen.		Cambia entre TV y Radio en un descodificador.
	Video por demanda.		Cambia sintonizadores en un dispositivo de múltiples sintonizadores.
	Permite ingresar números de tres dígitos (Japón).		Muestra el menú OPCIONES. Vea la página 19.
	Muestra el menú Sistema del descodificador.		Muestra el menú principal (o menú de títulos) en reproductores Blu-ray Disc™.

# Botones MORE

---



Funciones A, B, C o D en una guía de programación interactiva.



Funciones de Xbox®.



Transmisión de datos en un dispositivo sintonizador (Japón).



Funciones de PlayStation®.



Selecciona los diferentes tipos de transmisión de video (UE).



Clasificar contenido específico, como un programa de TIVO®.



“Herramientas” específicas en reproductores Blu-ray Disc™ o decodificadores.



Elimina la lista de dispositivos emparejados de *Bluetooth*®

### Encendido del sistema

---

Presione  en el control remoto o la consola.

El indicador de estado del sistema en la consola cambia de intermitente a verde sin parpadeo. El sistema está listo para usar.

#### Para encender el sistema y abrir el menú FUENTE

Presione **SOURCE** en el control remoto o la consola de control.

#### Para encender el sistema y abrir el menú UNIFY®

Presione **Setup** en la consola de control.

**Nota:** El sistema funciona en el modo de ahorro de energía cuando está apagado para reducir el consumo de energía, por lo que puede tardar varios segundos en iniciar.

### Encendido de la TV

---

Presione .

**Nota:** Si no programó el control remoto durante la configuración inicial usando UNIFY®, use el control remoto de la TV.

### Apagado del sistema

---

Presione  en el control remoto o la consola.

El sistema se apaga después de unos segundos.

**Nota:** Si decide acceder a los controles de alimentación para dispositivos conectados, el apagado automático se detiene y debe completar el apagado usando los controles de la pantalla.

# Uso del menú FUENTE

## Selección de una fuente

El menú FUENTE le permite seleccionar las fuentes y dispositivos conectados.

1. Presione **SOURCE** en el control remoto para mostrar una lista de los dispositivos conectados.

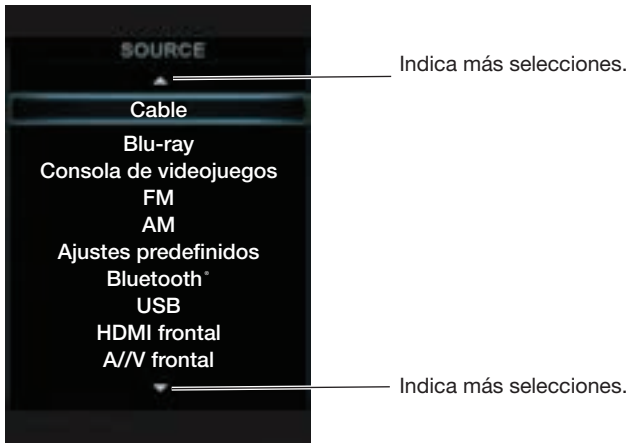

2. Presione **SOURCE** para resaltar otros elementos de la lista.
  - También puede usar ▲ o ▼ para desplazarse por la lista.
  - Los dispositivos sin nombre aparecen como entradas genéricas similares a “Entrada 1 (HDMI)”.
3. Presione **OK**.

**Nota:** El sistema de integración inteligente UNIFY® configura el control remoto Bose® para controlar los dispositivos. Si uno o más de estos dispositivos no responde al control remoto Bose, vea “Solución de problemas” en la página 26.

### Modo de protector de pantalla

Cuando escucha fuentes de audio, el sistema automáticamente activa el Modo de protector de pantalla para prevenir dañar la pantalla. Presione cualquier botón en el control remoto Bose para restablecer la imagen. Para deshabilitar el protector de pantalla, vea “Menú OPCIONES” en la página 19.

## Uso de un sistema de cable/satélite

Es posible que la TV reciba el contenido de programas a través de un sistema de cable/satélite. Los sistemas de cable/satélite conectados a la TV aparecen en el menú FUENTE.

1. Presione **SOURCE** y seleccione el dispositivo que transmite los programas de TV.
2. Sintonizar un canal. Vea “Sintonizar un canal de TV”

## Uso del sintonizador de la TV

Si usa el sintonizador de la TV para recibir programas de TV:

1. Presione **SOURCE** y seleccione TV.
2. Presione **TV INPUT** para seleccionar el sintonizador interno de la TV.
3. Sintonizar un canal. Vea “Sintonizar un canal de TV”

### Para volver a otras fuentes

1. Presione **TV INPUT** y seleccione la entrada para el sistema Bose®.
2. Presione **SOURCE**.
3. Seleccione una fuente.

## Sintonizar un canal de TV

Puede sintonizar un canal de TV usando cualquiera de los siguientes métodos:



Escriba el número del canal y presione **OK**. Use el botón de guión o punto.



Presione **▲** o **▼** para cambiar canales.

Presione **↶** para sintonizar al último canal seleccionado.



Presione **GUIDE**. Use los botones de navegación, página arriba/abajo y **OK** para seleccionar una estación de la programación interactiva.

**Nota:** Ya que la mayoría de los televisores cuentan con un control remoto IR (infrarojo), es posible que necesite apuntar el control remoto Bose® a la TV para usarlo.

# SoundTouch™

---

## Acceso a SoundTouch™

---

Puede acceder a SoundTouch™ a través de la aplicación SoundTouch™ o del menú FUENTE en el sistema.

### Uso de la aplicación SoundTouch™

La aplicación SoundTouch™ es una aplicación de software que ofrece un control total de SoundTouch™, que permite configurar y controlar SoundTouch™ desde su teléfono inteligente, tableta o computadora. Si usa la aplicación, el dispositivo inteligente actúa como un control remoto de varias funciones para la fuente de SoundTouch™.

- Personalice fácilmente los ajustes predeterminados para su música favorita.
- Explore las opciones de radio por Internet, servicios de música y de su biblioteca de música.
- Administración de la configuración del sistema.
- Administre dispositivos emparejados y conectados con *Bluetooth*®.

### Uso de la fuente de SoundTouch™

La fuente de SoundTouch™ brinda un subconjunto de funciones SoundTouch™. Una vez configurado SoundTouch™, seleccione SoundTouch™ del menú FUENTE.

Use el control remoto para acceder la fuente de SoundTouch™ y controlar un subconjunto de funciones en su sistema:

- Personalizar y reproducir ajustes predeterminados.
- Reproducir temas recientes.
- Ver la información disponible de artistas en el panel REPRODUCIENDO AHORA.
- Controlar la reproducción (reproducir, pausa, detener, avanzar a la próxima pista, etc.
- Ver la fuente de música del contenido en el panel REPRODUCIENDO AHORA.

### Obtener ayuda

 [SoundTouch.com](https://www.soundtouch.com)

Proporciona acceso al centro de asistencia del propietario, que incluye: Manuales del propietario, artículos, sugerencias, tutoriales, una biblioteca de videos y la comunidad de propietarios donde puede publicar preguntas y respuestas.

1. Abra su navegador.
2. En el campo de la dirección, escriba SoundTouch.com

### Ayuda de la aplicación

Ofrece artículos de ayuda para usar SoundTouch™.

1. En el dispositivo, seleccione  para abrir la aplicación.
2. Desde el panel EXPLORAR, seleccione **AYUDA**.

Para más información sobre el uso de SoundTouch™, descargue la guía del propietario del adaptador inalámbrico SoundTouch™ serie II en SoundTouch.com.

## **Acceso a la tecnología inalámbrica Bluetooth®**

---

El sistema cuenta con tecnología inalámbrica *Bluetooth*® que le permite transmitir música desde dispositivos *Bluetooth* a su sistema. Puede acceder a la tecnología inalámbrica *Bluetooth* a través de la aplicación SoundTouch™ o del menú FUENTE en el sistema.

### **Uso de la fuente de *Bluetooth*®**

Seleccione *Bluetooth* del menú FUENTE.

Puede usar el control remoto para controlar un subconjunto de funciones *Bluetooth* en su sistema:

- Emparejar y conectar dispositivos con *Bluetooth*.
- Ver la información disponible de artistas en el panel REPRODUCIENDO AHORA.
- Ver dispositivos conectados.
- Controlar la reproducción (reproducir, pausa, detener, avanzar a la próxima pista, etc).
- Eliminar la lista de dispositivos emparejados.

Para más información sobre el uso de *Bluetooth*, descargue la guía del propietario del adaptador inalámbrico SoundTouch™ serie II en [SoundTouch.com](http://SoundTouch.com).

# Uso de la radio

## Selección de la radio

1. Presione **SOURCE**.
2. Seleccione FM o AM en el menú FUENTE.

## Sintonizar una estación

- Presione **▶** o **◀** para sintonizar una banda de frecuencias.
- Presione **▶▶** o **◀◀** para buscar la siguiente//previa estación de radio.

## Configuración de una estación predefinida

El sintonizador de radio incorporado puede guardar hasta 25 estaciones FM y AM predefinidas.

1. Sintonizar una estación de radio.
2. Para los ajustes predefinidos 1-9, mantenga presionado la tecla numérica. Para 10-25, mantenga presionado el botón **OK** para guardar la estación en el siguiente ajuste predefinido disponible.

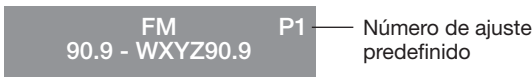

## Recuperación de una estación predefinida



Presione **▲** o **▼** para ir al siguiente o anterior ajuste predefinido.



Presione la tecla numérica para los ajustes predefinidos 1-9.

## Eliminación de una estación predefinida

1. Sintonice la estación predefinida que desea eliminar.
2. Mantenga presionado **OK** hasta que desaparezca el número de ajuste predefinido de la pantalla.

## Configuración opcional de sintonizador de radio

1. Presione **MORE** y seleccione **OPTION**.
2. Vea “Menú OPCIONES” en la página 19 para las opciones disponibles.



### Reproducción de fuentes de audio/video

---

Durante el proceso de configuración interactivo, es posible que haya conectado un reproductor de CD, DVD, DVR, Blu-ray Disc™ u otra fuente.

Si programó el control remoto Bose® para la fuente, vea “Apéndice: Funciones del control remoto de la fuente” en la página 33 para más opciones de botones.

### Reproducción de contenido de un iPod o iPhone

---

El sistema Lifestyle® SoundTouch™ puede reproducir audio y video de algunos modelos de iPod o iPhone usando la base para accesorios de 30 clavijas (no incluida) disponible de Bose®.

Los menús y contenido del iPod o iPhone aparecen a la izquierda de la pantalla. La pista “Reproduciendo ahora” aparece a la derecha.

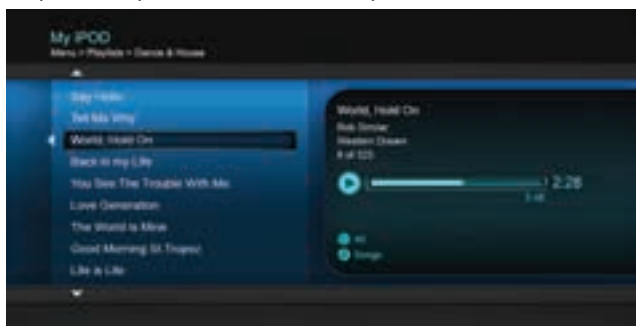

Para ver los controles disponibles, vea “Apéndice: Funciones del control remoto de la fuente” en la página 33.

# Uso de otros dispositivos conectados

## Uso de las entradas de la consola frontal

La parte frontal de la consola cuenta con entradas A/V analógicas, y una entrada USB y HDMI™. Estas entradas aparecen en el menú FUENTE como A/V (frontal), USB y HDMI (Frontal) cuando se conecta un dispositivo. Se pueden usar para conectar cámaras digitales y de video.

### Entrada frontal USB

El sistema Lifestyle® SoundTouch™ puede mostrar archivos de fotos (solo formato .jpg o .jpeg) de un dispositivo de almacenamiento USB.

Cuando usa la fuente USB, las carpetas aparecen en la parte superior de la lista a la izquierda con imágenes de archivos individuales. Si selecciona una carpeta se muestra el contenido de la misma.

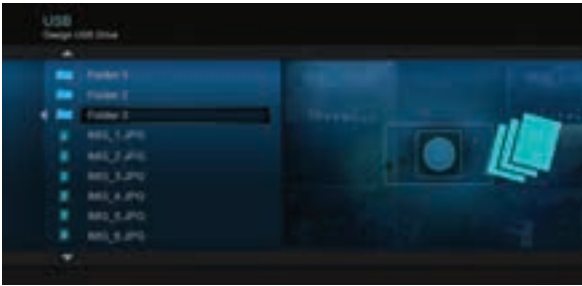

Para ver los controles disponibles, vea “Apéndice: Funciones del control remoto de la fuente” en la página 33.

### Entrada analógica A/V frontal

Puede usar esta entrada para los dispositivos que tienen salidas compuestas de video y salidas de audio izquierda/derecha. El control remoto Bose® no controla un dispositivo conectado a esta entrada. Necesita usar los controles en el mismo dispositivo o el control remoto suministrado.



### Entrada frontal HDMI™

Puede usar esta entrada para los dispositivos que tengan una salida HDMI. El control remoto Bose no controla un dispositivo conectado a esta entrada. Necesita usar los controles en el mismo dispositivo o el control remoto suministrado.

# Cambio de las opciones del sistema

## Uso del menú OPCIONES del sistema

El número de opciones que aparecen en el menú OPCIONES depende de la fuente actualmente seleccionada.

1. Presione  en el control remoto.
2. Resaltar .
3. Presione **OK** para mostrar el menú OPCIONES para la fuente actual.



4. Presione **▲** o **▼** para resaltar la opción que desea cambiar.
5. Presione **◀** o **▶** para seleccionar la configuración.
6. Presione **EXIT** cuando haya terminado.

## Menú OPCIONES

Opción	Configuración disponible
Sonido (Sistemas Lifestyle® SoundTouch™ 535/525)	<b>Original:</b> Reproduce audio estéreo recibido de la fuente <b>Recomendado:</b> (Predeterminado) Reproduce audio de 5 canales independientemente si se recibe audio de 2 o 5 canales de la fuente <b>Alternativa:</b> (Predeterminado) Reproduce audio de 5 canales cuando se recibe audio estéreo o de 5 canales de la fuente <b>Mono mejorado:</b> Reproduce sonido envolvente simulado cuando se recibe audio monoaural de la fuente
Estación actual	<b>Permitir estéreo:</b> (Predeterminada) Permite sonido estéreo de una estación de radio FM estéreo <b>Estéreo apagado:</b> Cambia la estación a mono, (útil para estaciones de radio débiles)
RDS	<b>Activado:</b> (Predeterminado) Muestra información RDS en el control remoto <b>Desactivado:</b> No muestra información RDS en el control remoto
Modo Juego	<b>Activado:</b> Reduce del procesamiento y retraso de video <b>Desactivado:</b> (Predeterminado) Desempeño normal

# Cambio de las opciones del sistema

Opción	Configuración disponible
Compresión de audio	<p><b>Desactivado:</b> No hay cambios en la pista de audio</p> <p><b>Diálogo mejorado:</b> (Predeterminado) Mejora la salida de sonido para escuchar mejor los diálogos de películas</p> <p><b>Volumen inteligente:</b> Reduce el rango del volumen de la banda sonora de una película para que la diferencia entre sonidos fuertes y suaves sea menos notable</p>
Pista de audio	<p><b>Pista 1:</b> (Predeterminado) Selecciona la pista 1 de la transmisión de audio externa</p> <p><b>Pista 2:</b> Selecciona la pista 2 de la transmisión de audio externa</p> <p><b>Ambas pistas:</b> Selecciona las pistas 1 y 2 de la transmisión de audio externa</p> <p><b>No disponible:</b> Se selecciona automáticamente cuando solo se recibe una pista</p>
Compensación de volumen	Aumenta el volumen de la fuente seleccionada relativa a otras fuentes ( 0 a 10)
Overscan de la fuente (Solo 2D)	<p><b>Activado:</b> Aplica overscan de video a la fuente de video actual</p> <p><b>Desactivado:</b> (Predeterminado) No afecta a la fuente de video</p> <p><b>Nota:</b> Cuando una fuente 3D se está reproduciendo, Overscan de la fuente no está disponible.</p>
Bajos del sistema	Ajusta el nivel de bajos: -9 a <b>Normal</b> a +6 (después de calibración de ADAPTiQ®) -14 a <b>Normal</b> a +14 (sin calibración de ADAPTiQ)
Agudos del sistema	Ajusta el nivel de agudos: -9 a <b>Normal</b> a +6 (después de calibración de ADAPTiQ®) -14 a <b>Normal</b> a +14 (sin calibración de ADAPTiQ)
Sincronización 2D A/V (Solo 2D)	Ajusta el retraso de audio para sincronizar el audio con el video 2D. -2 a <b>Normal</b> a +5
3D (Solo 3D)	Ajusta la imagen 3D correctamente con las gafas 3D adecuadas <b>Automático:</b> (Predeterminado) Ajusta el formato correcto de la imagen 3D automáticamente <b>Lado a lado:</b> Selecciona el formato lado a lado <b>Superior e inferior:</b> Selecciona el formato superior/inferior
Sincronización 3D A/V (Solo 3D)	Ajusta el retraso de audio para sincronizar el audio con el video 3D -2 a <b>Normal</b> a +10
Apagado	<b>Normal:</b> (Predeterminado) El sistema se apaga sin el menú Apagado <b>Menú Apagado:</b> Muestra el menú Apagado cuando se apaga
Protector de pantalla	<b>Activado:</b> (Predeterminado) Muestra un protector de pantalla después de 20 minutos de inactividad cuando se reproducen fuentes de solo audio <b>Desactivado:</b> Desactiva el modo de protector de pantalla
Altavoces posteriores (Sistemas Lifestyle® SoundTouch™ 535/525)	Ajusta el nivel de volumen de los altavoces posteriores con respecto a los altavoces frontales: (-10 a <b>Normal</b> a +6) <b>Nota:</b> No disponible si la opción Altavoces se define a Estéreo (2) o Frontal (3).

## Cambio de las opciones del sistema

Opción	Configuración disponible
Altavoz central (Sistemas Lifestyle® SoundTouch™ 535/525)	Ajusta el nivel de volumen del altavoz frontal central con respecto a otros altavoces: (-8 a <b>Normal</b> a +8) <b>Nota:</b> No disponible si la opción Altavoces se define a Estéreo (2)
Altavoces (Sistemas Lifestyle® SoundTouch™ 535/525)	<b>Estéreo (2):</b> Activa solo los altavoces frontales izquierdo y derecho <b>Estéreo (3):</b> Activa solo los altavoces frontales izquierdo, central y derecho <b>Envolvente (5):</b> (Predeterminado) Activa todos los altavoces frontales y posteriores
Volumen de la TV	<b>Activado:</b> (Predeterminado) Activa el sistema para mostrar el medidor de nivel de volumen e indicador de silencio en la TV <b>Desactivado:</b> Impide mostrar el medidor de nivel de volumen y el indicador de silencio
Altavoces de la TV	<b>Activado:</b> Envía audio HDMI™ a la TV (el audio de la TV no se afecta si se conectan auriculares en la consola de control ni al presionar Silenciar o Volumen en el control remoto) <b>Desactivado:</b> (Predeterminado) Envía audio HDMI a los altavoces del sistema Lifestyle® SoundTouch™
Salida de video	Cambia la resolución (Definición estándar/720p/1080i/1080p) de la señal de video enviada a la TV (Solo las configuraciones compatibles con la TV aparecen como opciones) <b>Nota:</b> Cuando una fuente 3D se está reproduciendo, la resolución de salida siempre coincide con la resolución de la fuente 3D conectada. No puede cambiar las resoluciones mientras se está reproduciendo una fuente 3D.
Apagado automático	<b>Activado:</b> (Predeterminado) El sistema se apaga automáticamente: <ul style="list-style-type: none"> <li>• Después de cuatro horas de inactividad.</li> <li>• Después de 15 minutos de ausencia de audio o video de una fuente de video o audio de una fuente de audio.</li> <li>• Después de 25 minutos de inactividad de la fuente de iPod.</li> </ul> <b>Desactivado:</b> El sistema no se apaga automáticamente.

# Cambio de la configuración del sistema

## Información general del sistema UNIFY®

El sistema de integración inteligente UNIFY lo guía durante el proceso inicial de instalación y configuración del sistema. Lo ayuda a elegir los cables y las entradas adecuadas y a programar el control remoto Bose® para usar los dispositivos conectados.

Después de completar la configuración inicial, puede usar el sistema UNIFY en cualquier momento para cambiar la instalación y la configuración del sistema.

## Uso del menú UNIFY

Para mostrar el menú UNIFY en la TV, presione el botón **Configuration** en la parte delantera de la consola de control. Usando los botones de navegación del control remoto, seleccione la función que desee y siga las instrucciones en la pantalla.

Elemento del menú	Opciones disponibles
Reanudar la configuración inicial	Volver a la configuración de UNIFY al último evento completado si la configuración inicial está incompleta.
Reiniciar la configuración inicial	Iniciar la configuración de UNIFY desde el principio si la configuración inicial está incompleta.
Reconectar Acoustimass® (Sistemas Lifestyle® SoundTouch™ 135)	Reconectar la barra de sonido al módulo Acoustimass.
Idioma	Cambiar el idioma de la pantalla.
ADAPTiQ®	Iniciar el proceso de calibración de audio ADAPTiQ Después de ejecutar ADAPTiQ, este menú desactiva activa ADAPTiQ.
Configurar la TV	Después de conectar la TV a la consola: <ul style="list-style-type: none"><li>• Programar el control remoto Bose para controlar la TV</li><li>• Escribir de forma manual los códigos de dispositivo IR del control remoto</li><li>• Reemplazar la TV</li><li>• Agregar, cambiar o quitar la conexión de audio de la TV</li></ul>
Configurar la fuente	Para las fuentes conectadas a la Entrada 1-5 de la consola de control: <ul style="list-style-type: none"><li>• Volver a nombrar el dispositivo</li><li>• Programar el control remoto para controlar el dispositivo y agregar el emisor de IR</li><li>• Escribir de forma manual los códigos de dispositivo IR del control remoto</li><li>• Quitar el dispositivo</li><li>• Agregar o cambiar el tipo de conexión de audio o video</li></ul>
Agregar un nuevo dispositivo	Agregar otro dispositivo o accesorio al sistema.
Configurar la red	Conectar el adaptador inalámbrico SoundTouch™ al sistema.
Actualizar	Realizar una actualización de software del sistema (vea "Realizar una actualización del software del sistema" en la página 29).
Modo Enseñar	Enviar códigos IR para programar un control remoto de aprendizaje.
Salir de UNIFY	Cerrar el menú UNIFY.

### Cambio de la vista de imagen

Presione  para mostrar un menú de las opciones de formato de video. Continúe presionando este botón para resaltar su selección.

**Nota:** La vista de imagen no se puede cambiar cuando mira videos 3D.



**Normal**

No cambia la imagen de video original.



**Ancho automático**

Cubre el ancho de la pantalla sin recortar contenido.



**Expandir 1**

Expande la imagen de video desde el centro.



**Expandir 2**

Expande los bordes de la imagen de video más allá de la parte central de la imagen.



**Zoom**

Amplía la imagen de video (presione ▲ o ▼ para compensar verticalmente la imagen en la pantalla).



**Barras grises**

Coloca barras verticales a la izquierda y a la derecha de la imagen de video de definición estándar.

# Indicadores del estado del sistema

## Consola de control

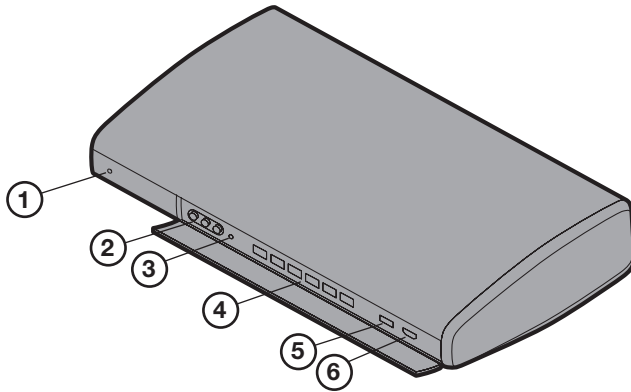

### 1 Indicador de estado del sistema

Apagado	El sistema está apagado
Rojo	La red está en reposo
Verde intermitente	El sistema se inicia
Sin parpadeo verde	El sistema se enciende
Ámbar	El sistema se apaga o se está cargando un iPod//iPhone en la base para accesorios (disponible en Bose).

### 2 Entradas A/V anteriores

Conecte temporalmente un dispositivo de audio/video como una cámara de video.

### 3 Salida de auriculares

Acepta auriculares estéreo con un enchufe estéreo de 3.5 mm.

### 4 Botones de control



Encender/  
apagar

SOURCE

Selección  
de fuente



Silenciar/  
restaurar  
el audio



Bajar  
volumen



Subir  
volumen

Setup

Menú UNIFY®  
(página 22)

### 5 Entrada frontal USB

Vea archivos de fotos desde un dispositivo USB incluyendo una cámara digital o actualice el software del sistema.

### 6 Entrada frontal HDMI™

Conecte temporalmente un dispositivo HDMI como una cámara de video.



## Indicadores del estado del sistema

### Barra de sonido (Sistemas Lifestyle® SoundTouch™)

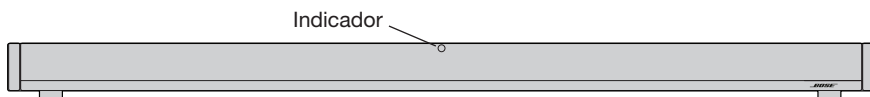

Actividad del indicador	Estado de la barra de sonido
Apagado	Conectado al módulo Acoustimass®.
Ámbar intermitente	Desconectado del módulo Acoustimass
Parpadeo lento ámbar	Disponible para realizar una conexión inalámbrica al módulo Acoustimass
Rojo	Error de sistema (Llamar al servicio técnico de Bose).

### Módulo Acoustimass® (Sistemas Lifestyle® SoundTouch™ 135)

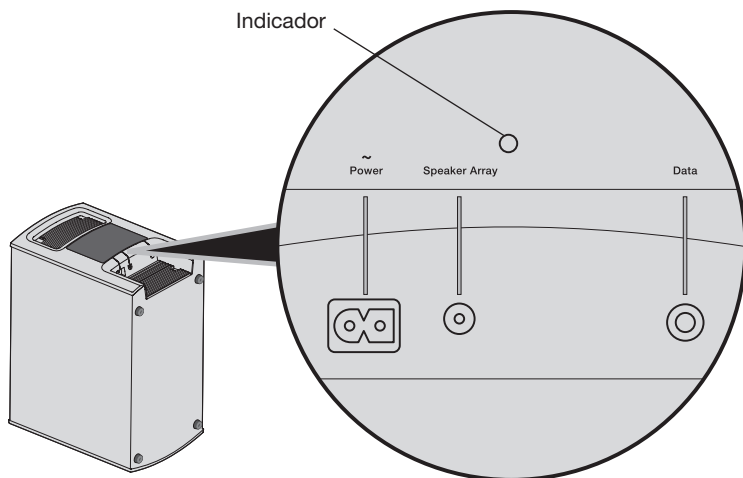

Actividad del indicador	Estado del módulo Acoustimass
Ámbar fijo	Conectado a la barra de sonido.
Ámbar intermitente	Desconectado de la barra de sonido.
Parpadeo lento ámbar	Disponible para realizar una conexión inalámbrica a la barra de sonido.
Rojo	Error de sistema (Llamar al servicio técnico de Bose).

# Cuidado y mantenimiento

## Solución de problemas

Problema	Qué hacer
El sistema no responde a funcionamiento inicial del control remoto Bose®	<ul style="list-style-type: none"><li>• Encienda la consola de control.</li><li>• Verifique que las baterías del control remoto estén instaladas correctamente y no se necesitan reemplazar. Vea “Reemplazar las baterías del control remoto” en la página 30.</li><li>• Reinicie el sistema Vea “Reinicio del sistema” en la página 29.</li><li>• Presione cualquier tecla del control remoto. El indicador de estado del sistema en la consola de control debe parpadear cada vez que presiona un botón. De lo contrario, vea “Emparejamiento del control remoto con la consola” en la página 29</li></ul>
El control remoto Bose no controla un dispositivo agregado durante la configuración inicial.	<ul style="list-style-type: none"><li>• Intente configurar nuevamente el dispositivo. Presione el botón Setup en la consola de control. Seleccione las opciones del dispositivo y siga las instrucciones en pantalla para volver a configurar el dispositivo.</li><li>• Es posible que el sistema necesite una actualización de software. Vea “Realizar una actualización del software del sistema” en la página 29.</li></ul>
Mala conexión de video de una fuente	Presione el botón Setup en la consola de control y seleccione “opciones de configuración del dispositivo”. Siga las instrucciones en pantalla para cambiar una conexión de video.
El sistema no responde	<ul style="list-style-type: none"><li>• Conecte todos los componentes del sistema a una fuente de alimentación de CA (red eléctrica).</li><li>• Seleccione un dispositivo conectado del menú FUENTE.</li><li>• Reinicie el sistema Vea “Reinicio del sistema” en la página 29.</li></ul>
No emite sonido	<ul style="list-style-type: none"><li>• Conecte todos los componentes del sistema a una fuente de alimentación de CA (red eléctrica).</li><li>• Aumente el volumen.</li><li>• Presione el botón Silenciar para asegurarse de que el sistema tiene audio.</li><li>• Verifique que haya seleccionado la fuente correcta (verifique las conexiones de entrada en la consola de control).</li><li>• Conecte el cable de entrada de audio en el conector Audio Out (no Bose link) en la consola de control y el otro extremo al conector Media Center en el módulo Acoustimass.</li><li>• (Sistemas 135 serie IV) Conecte el cable de entrada de audio en el conector Audio Out (no Bose link) en la consola de control y el otro extremo al conector Audio In en la barra de sonido.</li><li>• (Sistemas 135 serie IV) Aleje el sistema de posibles interferencias, como un router inalámbrico, teléfono inalámbrico, televisión, microondas, etc.</li><li>• Conecte las antenas de FM y AM para el funcionamiento de la radio.</li><li>• Reinicie el sistema Vea “Reinicio del sistema” en la página 29.</li></ul>
La calidad del sonido cambió / el indicador de estado la barra de sonido parpadea ámbar (Sistemas Lifestyle® SoundTouch™).	Presione el botón Setup en la consola de control y seleccione el elemento de menú “Reconectar Acoustimass”. Siga las instrucciones en la pantalla.
La TV no responde a los comandos del control remoto (Sistemas Lifestyle® SoundTouch™).	<ul style="list-style-type: none"><li>• Verifique que la barra de sonido no está bloqueando el sensor IR de la TV.</li><li>• Consulte la guía del propietario de la TV para obtener información sobre la ubicación del sensor IR de la TV.</li></ul>



## Cuidado y mantenimiento

Problema	Qué hacer
Bajos intermitentes (Sistemas Lifestyle® SoundTouch™ 135)	<ul style="list-style-type: none"> <li>• Verifique que el indicador de estado en el módulo Acoustimass® se ilumina de color ámbar sin parpadeo. Vea la página 25.</li> <li>• Si el indicador de estado de la barra de sonido parpadea de color ámbar:               <ul style="list-style-type: none"> <li>— Conecte el módulo Acoustimass al suministro de CA (red eléctrica) (El indicador de estado parpadea de color ámbar).</li> <li>— Presione el botón Setup en la consola de control. Seleccione "Reconectar Acoustimass" Siga las instrucciones en la pantalla.</li> <li>— Aleje el sistema de posibles interferencias, como un router inalámbrico, teléfono inalámbrico, televisión, microondas, etc.</li> </ul> </li> </ul>
El sonido es deficiente debido a un pitido o zumbido fuerte que puede tener un origen eléctrico	Contacte servicio de atención al cliente de Bose® para determinar si los otros dispositivos eléctricos en la habitación crean señales no deseadas y cómo solucionarlo.
La radio no funciona	<ul style="list-style-type: none"> <li>• Conecte las antenas.</li> <li>• Mueva la antena AM al menos a 50 cm (20 pulgadas) de la consola de control y del módulo Acoustimass.</li> <li>• Ajuste la posición de la antena.</li> <li>• Verifique que la antena AM esté en posición vertical.</li> <li>• Aleje las antenas de la consola de control, TV u otros equipos electrónicos.</li> <li>• Seleccione otra estación.</li> </ul>
El sonido FM se oye distorsionado	<ul style="list-style-type: none"> <li>• Ajuste la posición de la antena.</li> <li>• Extienda completamente la antena FM.</li> </ul>
La imagen está borrosa cuando se mira contenido 3D	<ul style="list-style-type: none"> <li>• Verifique que las gafas 3D estén encendidas (según corresponda).</li> <li>• Cambie la opción del sistema 3D a una configuración diferente.</li> <li>• Verifique que la barra de sonido no está bloqueando el sensor IR de la TV.</li> </ul>
El sonido se oye distorsionado	<ul style="list-style-type: none"> <li>• Verifique que el cable de entrada de audio esté conectado y no esté dañado.</li> <li>• Reduzca el nivel del volumen de cualquier dispositivo externo conectado a la consola de control.</li> <li>• (Sistemas Lifestyle® SoundTouch™ 135) Quite las capas protectoras del sistema.</li> </ul>
El dispositivo conectado no emite sonido	<ul style="list-style-type: none"> <li>• Verifique las conexiones</li> <li>• No realice conexiones de audio coaxial u óptica a la misma entrada en la consola de control.</li> <li>• Encienda el dispositivo.</li> <li>• Consulte el manual del propietario del dispositivo.</li> </ul>
No hay imagen en la TV, pero se oye audio	<ul style="list-style-type: none"> <li>• Verifique que la selección de la entrada de video de la TV sea la correcta para la fuente de video.</li> <li>• Verifique que los cables estén conectados correctamente.</li> </ul>
Un dispositivo conectado que no responde consistentemente a los comandos del control remoto	Conecte el emisor externo de IR suministrado a la consola de control. Para obtener ayuda, presione el botón Setup en la consola de control. Seleccione las opciones del dispositivo y siga las instrucciones en pantalla.
Se escuchan caídas intermitentes de audio en entradas coaxiales de audio digital	Contacte al servicio de atención al cliente de Bose para solicitar un cable de video compuesto para la conexión coaxial de audio digital.

# Cuidado y mantenimiento

Problema	Qué hacer
No se puede completar la configuración de red	<ul style="list-style-type: none"> <li>• Enchufe el adaptador inalámbrico SoundTouch™ en el conector Bose link en la consola de control.</li> <li>• Conecte el sistema a una fuente de alimentación de CA (red eléctrica).</li> <li>• Seleccione el nombre y la contraseña de red correctos.</li> <li>• Conecte el dispositivo y el sistema SoundTouch™ a la misma red de Wi-Fi®.</li> <li>• Coloque el adaptador inalámbrico dentro del alcance del router.</li> <li>• Active el Wi-Fi en el dispositivo (móvil o computadora) que está usando para configurar.</li> <li>• Si el nombre de la red no aparece o está oculto, seleccione <b>Conectar manualmente a otra red</b> en la pantalla CONECTAR A LA RED Wi-Fi DEL HOGAR.</li> <li>• Cierre otras aplicaciones que estén abiertas.</li> <li>• Pruebe la conexión de Internet cargando <a href="http://www.SoundTouch.com">www.SoundTouch.com</a></li> <li>• Reinicie el dispositivo móvil, o computadora y router.</li> <li>• Reinicie el sistema SoundTouch™ (consulte la Ayuda de sistema de la aplicación).</li> <li>• Desinstale la aplicación, restablezca el sistema y reinicie la configuración.</li> <li>• Muestre el nombre de la red si está oculto para completar la configuración.</li> </ul>
No se puede conectar a la red	<ul style="list-style-type: none"> <li>• Si la red cambió, o desea conectar el sistema a otra red, consulte el sistema de Ayuda de la aplicación.</li> <li>• Conéctese a la red con un cable Ethernet.</li> </ul>
"SoundTouch™" o "Bluetooth®" no aparece en el menú fuente	<ul style="list-style-type: none"> <li>• Actualización de la consola de control.</li> <li>• Verifique que el cable Bose link esté correctamente conectado al adaptador inalámbrico y a la consola de control.</li> <li>• Verifique que el cable USB esté correctamente conectado al adaptador inalámbrico y a la consola de control.</li> <li>• Complete el proceso de configuración de la red en UNIFY. Consulte la guía de configuración de Lifestyle® SoundTouch™.</li> </ul>
No se puede reproducir audio de Bluetooth®	<p>En su sistema:</p> <ul style="list-style-type: none"> <li>• Empareje un dispositivo.</li> <li>• Intente emparejar otro dispositivo móvil.</li> <li>• Consulte "No emite sonido".</li> <li>• Primero configure SoundTouch™ y luego realice todas las actualizaciones del sistema.</li> <li>• Borre la lista de emparejamiento del sistema con la fuente SoundTouch™:             <ul style="list-style-type: none"> <li>- En la fuente Bluetooth, presione  en el control remoto.</li> <li>- Seleccione ELIMINAR LISTA.</li> </ul> </li> </ul> <p>En su dispositivo móvil:</p> <ul style="list-style-type: none"> <li>• Desactive y vuelva a activar la función de Bluetooth.</li> <li>• Elimine el sistema del menú Bluetooth. Vuelva a emparejar.</li> <li>• Consulte la documentación del dispositivo con Bluetooth.</li> </ul>

## Reinicio del sistema

1. Mantenga presionado  en la consola de control durante 5 segundos o hasta que el indicador de estado del sistema en la consola de control se ilumina de color rojo.
2. Suelte  en la consola de control para reiniciar el sistema. El indicador de estado del sistema se ilumina de color verde sin parpadeo cuando el sistema está encendido.

**Nota:** Si todavía no puede usar el sistema con el control remoto, intente emparejar el control remoto con la consola de control.

## Emparejamiento del control remoto con la consola

Es posible que necesite realizar este procedimiento si reemplaza un control remoto o si se recomienda en las instrucciones de solución de problemas.

1. Encienda el sistema.
2. Acerque el control remoto a la consola de control.
3. Mantenga presionado  en la consola de control y **OK** en el control remoto por cinco segundos. El indicador de estado del sistema parpadea cuando se completa el emparejamiento.
4. Presione cualquier botón del control remoto y verifique que el indicador de estado del sistema en la consola de control parpadea cada vez que presione un botón.

## Realizar una actualización del software del sistema

Para actualizar el sistema de forma manual, descargue el software del sitio web de Bose® a la unidad USB del sistema.

1. Presione **Configurar** en la consola de control para mostrar el menú UNIFY®.
2. Seleccione **Actualizar**.
3. Siga las instrucciones en la pantalla.

**Nota:** Cuando realiza una actualización, coloque el control remoto Bose® cerca de la parte frontal de la consola de control para asegurarse que también se actualiza.

## Cuidado y mantenimiento

---

### Reemplazar las baterías del control remoto

---

Reemplace las cuatro baterías cuando vea una disminución notable del rango de alcance o respuesta del control remoto o cuando vea el icono de carga de la batería baja en la pantalla del control remoto.

Icono de batería baja

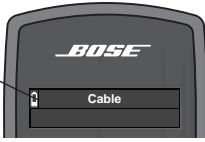

1. Para abrir el compartimento, deslice la cubierta de la batería en la parte posterior del control remoto.
2. Instale las cuatro baterías AA (IEC LR6) 1.5V. Haga coincidir los símbolos + y - de las baterías con las marcas + y - dentro del compartimento.

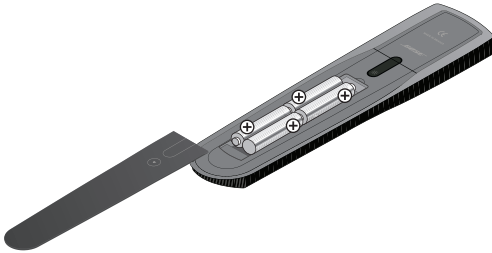

3. Vuelva a deslizar la cubierta del compartimento de las baterías a su lugar.

## Limpieza

---

Puede limpiar las superficies externas usando un paño suave y seco. Puede aspirar ligeramente las rejillas del altavoz.

- NO use solventes, productos químicos ni rociadores para limpiar.
- NO deje que se derramen líquidos o que caigan objetos por las aberturas.

## Servicio de atención al cliente

---

Para ayuda adicional sobre el uso del sistema:

- Visite [SoundTouch.com](http://SoundTouch.com)
- Comuníquese con el servicio de atención al cliente de Bose®. Consulte la guía de inicio rápido que está en la caja donde podrá encontrar la información de contacto.

## Garantía limitada

---

El sistema está cubierto con una garantía limitada. En la tarjeta de registro del producto en la caja se encuentran los detalles de la garantía limitada. Consulte la tarjeta para obtener instrucciones sobre cómo registrar el producto. Si no lo registra, no afectará sus derechos de garantía limitada.

La información de la garantía que se proporciona con este producto no se aplica en Australia y en Nueva Zelanda. Visite nuestro sitio web en [www.bose.com.au/warranty](http://www.bose.com.au/warranty) o [www.bose.co.nz/warranty](http://www.bose.co.nz/warranty) para obtener detalles de la garantía de Australia y Nueva Zelanda.

## Información técnica

---

### Control remoto

Frecuencia: 2.4 GHz  
Rango: 10 m (33 pies)

### Clasificación de suministro de energía de la consola de control

Entrada CA: 100-240V  $\sim$  50/60 Hz, 1.0A (1,0A)  
Salida CC: 12V  $\text{---}$  35W Máx.

### Clasificación del módulo Acoustimass® para los sistemas Lifestyle® SoundTouch™ 535, 525 y 235

EE.UU./Canadá: 100-120V  $\sim$  50/60 Hz, 350W  
Internacional: 220-240V  $\sim$  50/60 Hz 350W  
Voltaje dual: 100-120/220-240V  $\sim$  50/60 Hz 350W

### Clasificación del módulo Acoustimass® para los sistemas Lifestyle® SoundTouch™ 135

Potencia de entrada de CA: 100-240V  $\sim$  50/60 Hz 150W

### Clasificación de la barra de sonido para los sistemas Lifestyle® SoundTouch™ 135

Potencia de entrada de CA: 100-240V  $\sim$  50/60 Hz 60W

### Clasificación de la conexión inalámbrica para los sistemas Lifestyle® SoundTouch™ 135

Potencia de salida: 5 mW @ 2400-2480 MHz  
Rango: 6,1 m (20 pies)

# Cuidado y mantenimiento

---

## Información de licencias

---

Este producto contiene uno o más programas de software de código libre o abierto procedentes de terceros y distribuidos como parte del paquete de software STLinux. Visite [www.stlinux.com/download](http://www.stlinux.com/download) para información adicional. Este software de código libre y abierto está sujeto a los términos de la Licencia Pública General de GNU, Licencia Pública General para Bibliotecas/Menor de GNU u otras licencias, avisos y descargos de copyright distintos y/o adicionales. Para conocer los derechos que le asisten en aplicación de estas licencias, consulte las condiciones específicas de las licencias, avisos y descargos, que se le facilitan en un archivo electrónico llamado “licenses.pdf”, ubicado en la consola de control del producto. Para leer este archivo, necesitará una computadora con puerto USB y un programa de software que pueda ver archivos .pdf.

Para descargar “licenses.pdf” de la consola de control del producto:

1. Mantenga presionado el botón Setup en la parte frontal de la consola de control para mostrar la pantalla de información del sistema.
2. Inserte una unidad USB (se incluye una en el paquete del sistema) en la entrada USB en la parte frontal de la consola de control.
3. Presione el botón OK en el control remoto para copiar el archivo en la unidad USB. Este proceso de descarga se debería completar en segundos. A continuación puede quitar la unidad USB.
4. Para leer el archivo “licenses.pdf”, conecte la unidad USB a una computadora con puerto USB, acceda al directorio raíz USB y abra “licenses.pdf” con un programa que pueda leer archivos .pdf.

















Si desea recibir una copia del código fuente para los programas de software de código abierto incluidos en este producto, envíe su petición por escrito a: Licensing Manager, Mailstop 6A2, Bose Corporation, The Mountain, Framingham, MA 01701-9168, EE UU. Bose Corporation le facilitará dicho código fuente en un disco por un precio que cubra el costo de la distribución, como el medio, envío y entrega. Todas las licencias, avisos y descargos mencionados se reproducen y están disponibles con dicho código fuente. Esta oferta es válida durante un periodo de tres (3) años desde la fecha de distribución de este producto por Bose Corporation.



# Apéndice: Funciones del control remoto de la fuente

## Definiciones de las funciones

El control remoto cuenta con controles específicos para dispositivos de audio/video, iPods o iPhones fotos digitales.

Botón del control remoto	Dispositivo de audio/video	iPod o iPhone	Fotos digitales
<b>MENÚ</b>	Menú del dispositivo (si está disponible) o menú de configuración del sistema	Subir nivel en el menú (mantenga presionado para ir al nivel inicial del menú). Si reproduce video, ponga en pausa y vuelva al menú	Subir nivel en la carpeta o salir de presentación de dispositivos y volver a las carpetas
<b>GUÍA</b>	Menú emergente de reproductor Blu-ray Disc	N/C	
<b>INFO</b>	Información del dispositivo	N/C	
<b>SALIR</b>	Salir del menú	N/C	Sale de la presentación de dispositivos y vuelve a las carpetas
	Subir un elemento	Sube un elemento en el menú (mantenga presionado para desplazarse rápidamente)	Sube un elemento en el menú (mantenga presionado para repetir)
	Bajar un elemento	Baja un elemento en el menú (mantenga presionado para desplazarse rápidamente)	Baja un elemento en el menú (mantenga presionado para repetir)
	Mover a la izquierda	Sube un nivel de menú. Si reproduce video, ponga en pausa y vuelva al menú	Sube un nivel en la carpeta o sale de la presentación de dispositivos y vuelve a las carpetas
	Mover a la derecha	Baja un nivel de menú.	Reproduce una presentación de dispositivos o resalta una carpeta
	Seleccionar	Bajar un nivel de menú	Baja un nivel de carpeta o reproduce una presentación de dispositivos (si está resaltado)
	Siguiente página, canal o disco	Subir una página	Sube nueve elementos
	Página, canal o disco anterior	Baja una página	Baja nueve elementos
		Reproducir	Reproduce una presentación de dispositivos de carpeta resaltada
		Pausar	Pausa la presentación de dispositivos
		Detener	Vuelve a las carpetas desde la presentación de dispositivos
	Grabar	N/C	
	Avanza o busca hacia adelante	Avanzar	N/C
	Retroceder o buscar hacia atrás	Rebobina	N/C
	Saltar o avanzar	Siguiente pista o marcador de audio	Siguiente imagen
	Reproducir o retroceder	Pista o marcador de audio anterior	Imagen anterior
		Modo aleatorio	N/C

# Informations réglementaires

**Reportez-vous au guide d'installation du système pour obtenir des informations importantes concernant la sécurité. Lisez attentivement cette notice d'utilisation et conservez-la pour toute référence ultérieure.**

## Informations importantes sur la conformité pour les États-Unis et le Canada

- Cet appareil est conforme à la partie 15 de la réglementation de la FCC et au(x) standard(s) RSS exempté(s) de licence d'Industrie Canada. L'utilisation de cet appareil est soumise aux conditions suivantes : (1) cet appareil ne doit pas provoquer d'interférences et (2) cet appareil doit tolérer les interférences externes, y compris celles qui peuvent provoquer un fonctionnement anormal de cet appareil.
- Cet appareil est conforme aux réglementations de la FCC et d'Industrie Canada sur les limites d'exposition aux rayonnements électromagnétiques pour le grand public.
- Cet appareil ne doit pas être installé ni utilisé avec d'autres antennes ou émetteurs-récepteurs.

### Pour l'adaptateur pour réseau sans fil SoundTouch :

- Cet appareil doit être installé et utilisé en conservant une distance minimale de 20 cm entre l'appareil et votre corps.

## CAN ICES-3 (B)/NMB-3(B)

Ce produit de classe B est conforme aux spécifications de la réglementation ICES-003 du Canada.

## Informations sur les produits générateurs de bruit électrique

Cet appareil a fait l'objet de tests prouvant sa conformité aux limites imposées aux appareils numériques de classe B, conformément à la partie 15 des réglementations de la FCC. Ces limites sont conçues pour offrir une protection raisonnable contre les interférences nuisibles dans une installation résidentielle.

Ce matériel génère, utilise et est susceptible d'émettre de l'énergie à des fréquences radio. À ce titre, s'il n'est pas installé ou utilisé conformément aux instructions, il est susceptible de perturber les communications radio. Cependant, il n'est nullement garanti que de telles perturbations ne se produisent pas dans une installation donnée. Si cet appareil perturbe effectivement la réception de la radio ou de la télévision (ce qui peut être vérifié en allumant et en éteignant l'appareil), vous êtes invité à tenter de remédier au problème en prenant une ou plusieurs des mesures ci-dessous :

- Réorientez ou déplacez l'antenne de réception.
- Augmentez la distance séparant le matériel du récepteur.
- Connectez l'appareil à une prise reliée à un circuit différent de celui auquel est connecté le récepteur.
- Consultez votre revendeur ou un technicien radio/TV expérimenté pour toute assistance.

## Applicable uniquement aux systèmes home cinéma

### Lifestyle® SoundTouch™ 535 et 525



**dts**<sup>TM</sup>  
Digital Surround

Pour les brevets DTS, consultez la page <http://patents.dts.com>. Fabriqué sous licence de DTS Licensing Limited. DTS, le symbole associé, ainsi que DTS et le symbole utilisés ensemble sont des marques déposées, et DTS Digital Surround est une marque de commerce de DTS, Inc. © DTS, Inc. Tous droits réservés.

La marque et le logo *Bluetooth*® sont des marques déposées de Bluetooth SIG, Inc., et leur utilisation par Bose Corporation fait l'objet d'un accord de licence.

Blu-ray Disc™ et Blu-ray sont des marques de commerce de Blu-ray Disc Association.



**DOLBY**  
**TRUEHD**

Fabriqué sous licence de Dolby Laboratories. Dolby et le symbole du double D sont des marques de commerce de Dolby Laboratories.

Conçu avec la technologie UEI™ sous licence de Universal Electronics Inc. © UEI 2000-2015.

Les termes HDMI et HDMI High-Definition Multimedia Interface, ainsi que le logo HDMI, sont des marques de commerce ou des marques déposées de HDMI Licensing LLC aux États-Unis et dans d'autres pays.

iPhone et iPod sont des marques de commerce d'Apple, Inc., déposées aux États-Unis et dans d'autres pays. La marque de commerce « iPhone » est utilisée sous licence d'Apple K.K.

Ce produit est protégé par certains droits de propriété intellectuelle de Microsoft. L'utilisation ou la distribution de cette technologie est interdite sans une licence de Microsoft.

Xbox est une marque commerciale de Microsoft Corporation.

TiVo est une marque commerciale de Tivo, Inc. ou de ses filiales.

Les autres marques commerciales appartiennent à leurs propriétaires respectifs.

SoundTouch et le design « wireless note » sont des marques de commerce de Bose Corporation aux États-Unis et dans d'autres pays.

Wi-Fi est une marque déposée de Wi-Fi Alliance®.

©2015 Bose Corporation. Toute reproduction, modification, distribution ou autre utilisation, même partielle, de ce document est interdite sans autorisation écrite préalable.

## Introduction

À propos de votre système Lifestyle® SoundTouch™ .....	6
Caractéristiques du système .....	6
Fonctions SoundTouch™ .....	6

## Télécommande

Utilisation de la télécommande .....	7
Touches de fonction.....	8
Affichage .....	8
Illumination télécommande.....	8
Réglage du niveau d'illumination de l'afficheur .....	8

## Touche MORE

Activation d'une fonction de touche MORE .....	9
Fonctions de touche MORE.....	9

## Commandes de mise en marche/arrêt

Mise sous tension du système.....	11
Mise sous tension du téléviseur.....	11
Mise hors tension du système.....	11

## Utilisation du menu SOURCE

Sélection d'une source.....	12
-----------------------------	----

## Visionnement de la télévision

Utilisation d'un récepteur câble/satellite .....	13
Utilisation du récepteur du téléviseur .....	13
Pour revenir aux autres sources.....	13
Sélection d'une chaîne TV .....	13

## SoundTouch™

Accès à SoundTouch™ .....	14
Utilisation de l'application SoundTouch™ .....	14
Utilisation de la source SoundTouch™ .....	14
Pour obtenir de l'aide.....	14

# Sommaire

---

## **Bluetooth®**

Accès à la technologie sans fil <i>Bluetooth</i> ® .....	15
Utilisation de la source <i>Bluetooth</i> ® .....	15

## **Utilisation de la radio**

Sélection de la radio .....	16
Sélection d'une station .....	16
Sélection d'une station prédéfinie .....	16
Rappel d'une station prédéfinie .....	16
Suppression d'une station prédéfinie .....	16
Paramètres facultatifs du syntoniseur .....	16

## **Utilisation d'autres appareils raccordés**

Lecture de sources audio/vidéo .....	17
Lecture du contenu d'un iPod ou d'un iPhone .....	17
Utilisation des entrées en façade de la console .....	18
Entrée USB en façade .....	18
Entrée analogique en façade .....	18
Entrée HDMI™ en façade .....	18

## **Modification des options du système**

Utilisation du menu OPTIONS du système .....	19
Menu OPTIONS .....	19

## **Modification de la configuration du système**

Présentation du système UNIFY® .....	22
Utilisation du menu UNIFY .....	22
Modification de l'affichage des images .....	23

## **Voyants d'état du système**

Console de commande .....	24
Barre de son (systèmes Lifestyle® SoundTouch™) .....	25
Module Acoustimass® (systèmes Lifestyle® SoundTouch™ 135) .....	25

## **Entretien**

Résolution des problèmes .....	26
Réinitialisation du système .....	29
Association de la télécommande avec la console.....	29
Mise à jour du logiciel du système.....	29
Remplacement des piles de la télécommande .....	30
Nettoyage.....	30
Service client.....	30
Garantie limitée .....	31
Caractéristiques techniques .....	31
Informations juridiques .....	32

## **Annexes : Fonctions de la télécommande source**

Définition des fonctions.....	33
-------------------------------	----

# Introduction

---

## À propos de votre système Lifestyle® SoundTouch™

---

Grâce au système home cinéma Lifestyle® SoundTouch™, profitez de la qualité audio Bose® pour vos sources vidéo, de la fonction SoundTouch™ et de la technologie Bluetooth®.

Reportez-vous à la notice d'installation du système pour obtenir de plus amples informations sur l'installation de votre système.

### Caractéristiques du système

- Système d'intégration intelligent UNIFY® qui permet d'ajouter facilement des appareils à votre système
- Adaptateur pour réseau sans fil SoundTouch™ qui permet de profiter des technologies SoundTouch™ et Bluetooth®.
- Fonction vidéo 3D (téléviseur et source compatibles 3D requis)
- Système d'étalonnage audio ADAPTiQ® qui optimise la qualité du son
- Télécommande à radiofréquences
- Connectivité HDMI™
- Conversion montante en 1 080 points
- Affichage de photos à partir d'une clé USB
- Radio AM/FM
- Connecteur arrière pour station d'accueil à 30 broches (non fournie) compatible avec la plupart des iPod et iPhone

### Fonctions SoundTouch™

SoundTouch™ produit un son clair et ample via une liaison sans fil utilisant votre réseau Wi-Fi domestique. Si vous disposez d'un réseau Wi-Fi®, vous voilà prêt à écouter votre musique préférée dans n'importe quelle pièce.

- Accès sans fil aux stations radio et services musicaux sur Internet, ainsi qu'à la bibliothèque musicale enregistrée sur votre ordinateur.
- Accès rapide à votre musique favorite grâce à vos propres présélections.
- Configuration sans fil à l'aide de votre smartphone ou tablette
- Utilisation de votre réseau Wi-Fi existant.
- Diffusion de musique sur des appareils compatibles Bluetooth®. Voir page 15.
- Application gratuite SoundTouch™ pour votre ordinateur, smartphone ou tablette.
- Il suffit d'ajouter des composants supplémentaires à tout moment pour pouvoir écouter votre musique dans davantage de pièces.
- La vaste gamme de systèmes audio Bose® permet de choisir la solution la mieux adaptée à chaque pièce.

## Utilisation de la télécommande

Cette télécommande à radiofréquences fonctionne dans toute la pièce sans qu'il soit nécessaire de la diriger vers la console de commande.

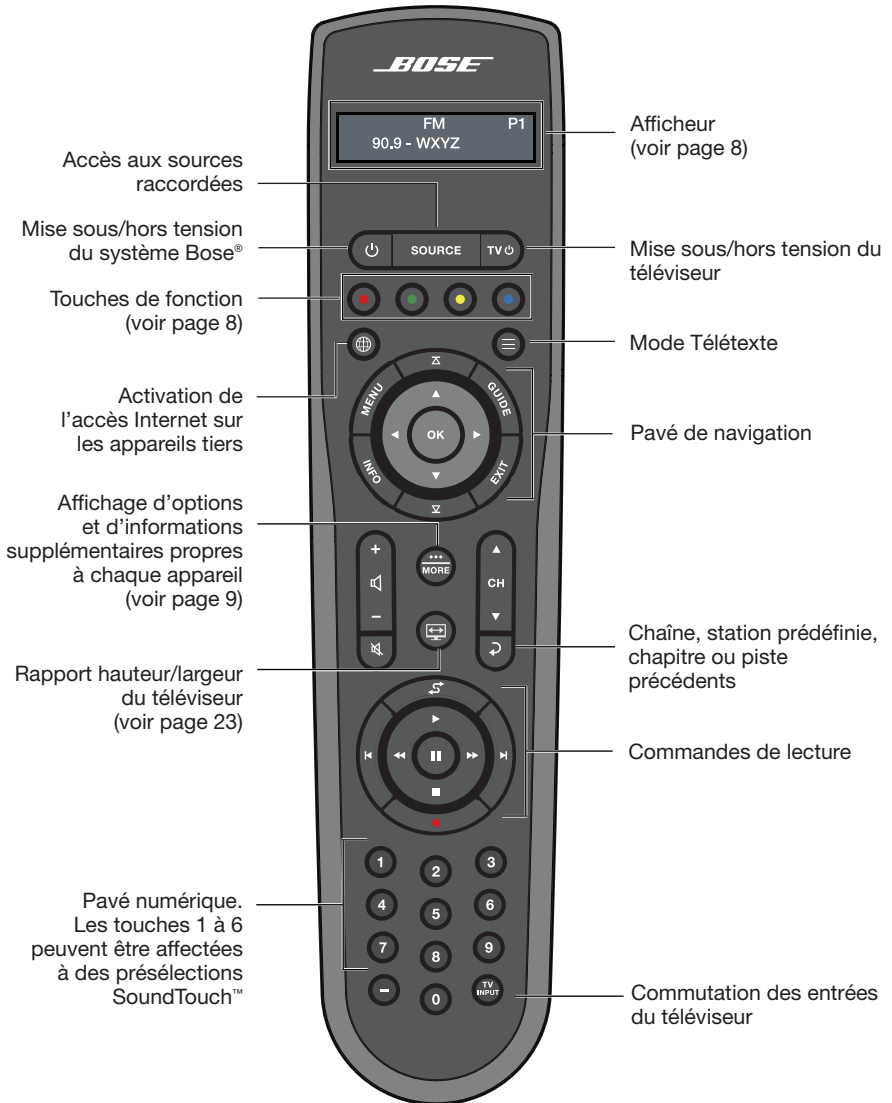

# Télécommande

## Touches de fonction

Les touches rouge, verte, jaune et bleue de la télécommande correspondent aux touches de fonction à codage couleur de votre récepteur câble/satellite ou aux fonctions de télétexte.

- Fonctions du récepteur câble/satellite : reportez-vous à la notice d'utilisation du récepteur câble/satellite.
- Fonctions de télétexte : numéros de page, titres ou raccourcis d'un écran de télétexte.

## Affichage

L'afficheur fournit des informations sur les fonctions et l'état du système.

Exemples :

Identification de la source



Volume



Récepteur radio



iPod



Invite d'utilisation

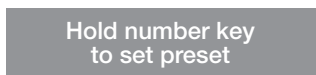

SoundTouch™



Bluetooth®



## Illumination télécommande

Appuyez sur le bouton ☀ à l'arrière de la télécommande pour illuminer les touches et l'afficheur.

### Réglage du niveau d'illumination de l'afficheur

**Remarque :** si AM ou FM est la source actuellement sélectionnée, changez de source afin d'éviter la suppression d'une radio prédéfinie.

1. Appuyez simultanément sur les touches ☀ et **OK** pendant 5 secondes.
2. Appuyez sur ▲ ou ▼ pour sélectionner la luminosité ou le contraste.
3. Appuyez sur ◀ ou ▶ pour baisser le niveau d'illumination.
4. Appuyez sur la touche **OK** ou ☀ pour revenir au mode de fonctionnement normal.





## Activation d'une fonction de touche MORE

Appuyez sur la touche  pour accéder à des fonctions supplémentaires applicables à la source actuellement affichée sur l'écran du téléviseur.

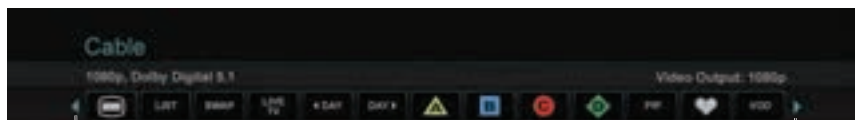

Touches à gauche.

Touches à droite.

1. Appuyez sur la touche .
2. Appuyez sur ◀ ou ▶ pour mettre la fonction en surbrillance.
3. Appuyez sur la touche **OK**.

## Fonctions de touche MORE

Voici une liste des principales fonctions de touche MORE. Toutes les fonctions ne sont pas disponibles pour toutes les sources.



Mise sous/hors tension de l'appareil.



Activation des programmes TV en direct.



Mise en liste des chaînes favorites ou attribution d'une mention « J'aime » à certains services musicaux.



Commutation de la lecture (de DVD à magnéscope, par exemple) sur un appareil combiné.



Affichage du guide des programmes du jour suivant.



Retour à l'écran d'accueil de l'appareil.



Affichage du guide des programmes du jour précédent.



Répétition de l'option sur la source actuelle.



Affichage de la liste de lecture des programmes enregistrés.



Changement de tuner dans un appareil à plusieurs tuners.



Activation de l'incrustation d'image (mode Image dans l'image).



Basculement entre le téléviseur et la radio sur un récepteur.



Vidéo à la demande.



Changement de tuner dans un appareil à plusieurs tuners.



Saisie d'un numéro à 3 chiffres (Japon).



Affichage du menu OPTIONS. Voir page 19.



Affichage du menu système du récepteur.



Affichage du menu principal (ou du menu Titre) sur un lecteur de disques Blu-ray Disc™.

## Touche MORE

---



Fonctions A, B, C ou D d'un guide interactif des programmes.



Fonctions d'une console Xbox®.



Diffusion de données sur un ampli-tuner (Japon).



Fonctions d'une console PlayStation®.



Sélection des différents types d'émission vidéo (Europe).



Évaluation de contenus, notamment d'un programme TiVo®.



Accès aux fonctions spécifiques d'un lecteur de disques Blu-ray Disc™ ou d'un récepteur.



Effacement de la liste de jumelage Bluetooth®.

## Mise sous tension du système

---

Appuyez sur la touche  de la télécommande ou de la console.

Le voyant d'état du système cesse de clignoter et s'allume en vert. Le système est alors prêt.

### **Pour mettre sous tension votre système et ouvrir le menu SOURCE**

Appuyez sur la touche **SOURCE** de la télécommande ou de la console.

### **Pour mettre sous tension votre système et ouvrir le menu UNIFY®**

Appuyez sur la touche **Setup** de la console.

**Remarque** : le système passe en mode d'économie d'énergie lorsqu'il est éteint pour réduire au minimum la consommation d'énergie ; par conséquent, il peut prendre quelques secondes à démarrer.

## Mise sous tension du téléviseur

---

Appuyez sur la touche .

**Remarque** : si vous n'avez pas programmé votre télécommande lors de la configuration initiale avec UNIFY®, utilisez la télécommande de votre téléviseur.

## Mise hors tension du système

---

Appuyez sur la touche  de la télécommande ou de la console.

Le système se met hors tension après quelques secondes.

**Remarque** : si vous décidez d'accéder aux commandes de mise sous tension des appareils connectés, l'arrêt automatique sera interrompu et vous devrez effectuer cet arrêt à l'aide des commandes affichées à l'écran.

# Utilisation du menu SOURCE

## Sélection d'une source

Le menu SOURCE permet de sélectionner les sources et les appareils connectés.

1. Appuyez sur la touche **SOURCE** de la télécommande pour afficher une liste des appareils connectés.

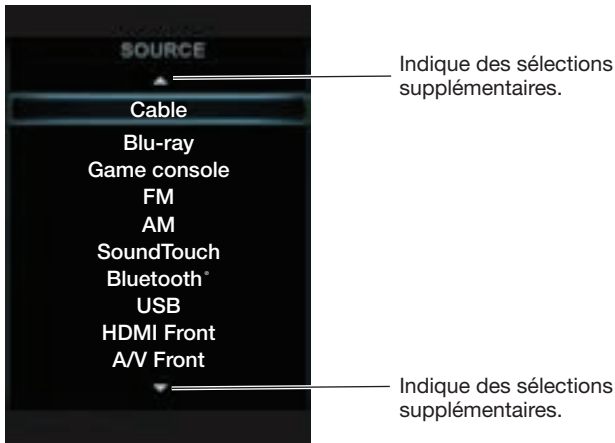

2. Appuyez sur la touche **SOURCE** pour déplacer la sélection.
  - Vous pouvez également utiliser ▲ ou ▼ pour parcourir la liste.
  - Les appareils auxquels vous n'avez pas attribué de nom apparaissent sous forme d'entrée générique, par exemple « Entrée 1 (HDMI) ».
3. Appuyez sur la touche **OK**.

**Remarque :** le système d'intégration intelligent UNIFY® permet de paramétrer la télécommande Bose® de façon à contrôler chacun de vos appareils. Si l'un de ces appareils ne répond pas à la télécommande Bose, consultez la section « Résolution des problèmes », page 26.

### Mode Écran de veille

Lorsque vous écoutez des sources audio, le système passe automatiquement en mode Écran de veille pour éviter tout risque de rémanence à l'écran. Appuyez sur une touche de la télécommande Bose pour rétablir l'image. Pour savoir comment désactiver l'économiseur d'écran, reportez-vous à la section « Menu OPTIONS », page 19.

## Utilisation d'un récepteur câble/satellite

Il est possible que votre téléviseur reçoive le contenu de ses programmes par le biais d'un récepteur câble/satellite. Les récepteurs câble/satellite raccordés à votre téléviseur sont affichés dans le menu SOURCE.

1. Appuyez sur **SOURCE** et sélectionnez l'appareil qui diffuse vos programmes TV.
2. Écoute d'une station. Reportez-vous à la section « Sélection d'une chaîne TV »

## Utilisation du récepteur du téléviseur

Si vous utilisez le récepteur de votre téléviseur pour recevoir les programmes :

1. Appuyez sur **SOURCE** et sélectionnez TV.
2. Appuyez sur **TV Input** pour sélectionner le récepteur interne de votre téléviseur.
3. Écoute d'une station. Reportez-vous à la section « Sélection d'une chaîne TV »

### Pour revenir aux autres sources

1. Appuyez sur **TV Input** et sélectionnez l'entrée correspondant au système Bose®.
2. Appuyez sur la touche **SOURCE**.
3. Sélectionner la source.

## Sélection d'une chaîne TV

Pour sélectionner une chaîne TV, procédez de l'une des manières indiquées ci-dessous :



Entrez le numéro de chaîne et appuyez sur la touche **OK**. Utilisez la touche en forme de tiret pour insérer un tiret ou un point.



Appuyez sur ▲ ou ▼ pour changer de chaîne.

Pour revenir au dernier canal sélectionné, appuyez sur la touche ↻.



Appuyez sur la touche **GUIDE**. Utilisez les touches de navigation, la touche de page suivante/précédente et la touche **OK** pour sélectionner une chaîne dans le guide des programmes.

**Remarque :** comme la plupart des téléviseurs sont fournis avec une télécommande infrarouge, il peut être nécessaire de diriger la télécommande Bose® vers le téléviseur pour le contrôler.

## Accès à SoundTouch™

---

Vous pouvez accéder à SoundTouch™ via l'application SoundTouch™ ou le menu SOURCE de votre système.

### Utilisation de l'application SoundTouch™

L'application SoundTouch™ est une application logicielle qui vous permet de gérer votre système SoundTouch™, c'est-à-dire de configurer et de contrôler SoundTouch™ à partir de votre smartphone, tablette ou ordinateur. Cette application peut donc transformer votre ordinateur, smartphone ou tablette en une télécommande perfectionnée pour votre source SoundTouch™.

- Personnalisez facilement les présélections en fonction de votre musique favorite.
- Écoutez la radio Internet, et parcourez les services musicaux et votre bibliothèque musicale.
- Configuration du système.
- Gérez les appareils compatibles *Bluetooth*® que vous avez jumelés ou raccordés.

### Utilisation de la source SoundTouch™

La source SoundTouch™ offre un sous-ensemble de fonctions SoundTouch™. Après avoir installé SoundTouch™, sélectionnez SoundTouch™ dans le menu SOURCE. Utilisez la télécommande pour accéder à la source SoundTouch™ et contrôler un sous-ensemble de fonctions sur votre système :

- Modifier et écouter des présélections.
- Réécouter des écoutes récentes.
- Voir les informations disponibles sur les artistes dans le volet Lecture en cours.
- Contrôler la lecture (lecture, pause, arrêt, passage à l'enregistrement suivant, etc.)
- Afficher la source en cours d'écoute dans le volet Lecture en cours.

### Pour obtenir de l'aide

 [SoundTouch.com](https://www.soundtouch.com)

Cette page permet d'accéder au centre d'assistance, qui contient des notices d'utilisation, des articles, des conseils, des didacticiels, une vidéothèque et la communauté de propriétaires où vous pouvez publier des questions et des réponses.

1. Ouvrez une fenêtre de navigateur.
2. Dans le champ d'adresse, tapez SoundTouch.com

### Rubriques d'aide de l'application

Ces rubriques contiennent des articles d'aide concernant l'utilisation du système SoundTouch™.

1. Sur votre appareil, sélectionnez  pour ouvrir l'application.
2. Dans le volet EXPLORATION, sélectionnez **AIDE**.

Pour plus d'informations sur l'utilisation de SoundTouch™, téléchargez le Guide de l'utilisateur de l'adaptateur pour réseau sans fil SoundTouch™ série II disponible sur le site SoundTouch.com

## **Accès à la technologie sans fil *Bluetooth*®**

---

Votre système est doté de la technologie *Bluetooth*®, qui vous permet de lire les fichiers audio enregistrés sur des appareils compatibles *Bluetooth* sur votre système. Vous pouvez accéder à la technologie sans fil *Bluetooth* via l'application SoundTouch™ ou le menu SOURCE de votre système.

### **Utilisation de la source *Bluetooth*®**

Sélectionnez *Bluetooth* dans le menu SOURCE.

Vous pouvez utiliser la télécommande pour contrôler un sous-ensemble de fonctions *Bluetooth* sur votre système :

- Jumeler et connecter les périphériques compatibles *Bluetooth*.
- Voir les informations disponibles sur les artistes dans le volet Lecture en cours.
- Afficher les appareils connectés.
- Contrôler la lecture (lecture, pause, arrêt, passage à l'enregistrement suivant, etc.)
- Effacer la liste de jumelage.





Pour plus d'informations sur l'utilisation de la technologie sans fil *Bluetooth*, téléchargez le Guide de l'utilisateur de l'adaptateur pour réseau sans fil SoundTouch™ série II disponible sur le site [SoundTouch.com](http://SoundTouch.com).

# Utilisation de la radio

## Sélection de la radio

1. Appuyez sur la touche  .
2. Sélectionnez FM ou AM dans le menu SOURCE.

## Sélection d'une station

- Appuyez sur la touche  ou  pour sélectionner la bande de fréquences suivante/précédente. Appuyez sur la touche  ou  pour rechercher la station suivante/précédente possédant un signal puissant.

## Sélection d'une station prédéfinie

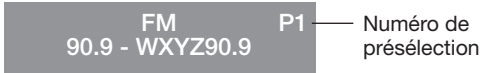

Le syntoniseur intégré permet de préréglé jusqu'à 25 stations AM et 25 stations FM.

1. Sélectionnez une station.
2. Pour les numéros compris entre 1 et 9, appuyez sur la touche appropriée et maintenez-la enfoncée. Pour les mémoires 10 à 25, maintenez enfoncée la touche **OK** pour enregistrer la station dans la première présélection disponible.



## Rappel d'une station prédéfinie



Appuyez sur la touche  ou  pour passer à la station prédéfinie suivante/précédente.





Appuyez sur la touche numérotée 1 à 9 correspondante.

## Suppression d'une station prédéfinie

1. Sélectionnez la station prédéfinie que vous souhaitez supprimer.
2. Maintenez enfoncée la touche **OK** jusqu'à ce que le numéro de la station prédéfinie disparaisse de l'écran.

## Paramètres facultatifs du syntoniseur

1. Appuyez sur  et sélectionnez  .
2. Voir « Menu OPTIONS », page 19 pour les actions disponibles.



## Lecture de sources audio/vidéo

Durant l'étape de configuration interactive, vous avez peut-être connecté un lecteur de CD ou de DVD, un enregistreur numérique, un lecteur Blu-ray Disc™ ou une autre source.

Si vous avez programmé la télécommande Bose® pour l'une des ces sources, reportez-vous à la section « Annexes : Fonctions de la télécommande source », page 33 pour connaître les fonctions de touche disponibles.

## Lecture du contenu d'un iPod ou d'un iPhone

Votre système Lifestyle® SoundTouch™ peut reproduire les enregistrements audio et vidéo de votre iPod ou iPhone à l'aide d'une station d'accueil à connecteur 30 broches (non fournie) disponible auprès de Bose®.

Les menus et le contenu de votre iPod ou iPhone apparaissent à gauche de votre écran. La piste en cours de lecture s'affiche à droite.

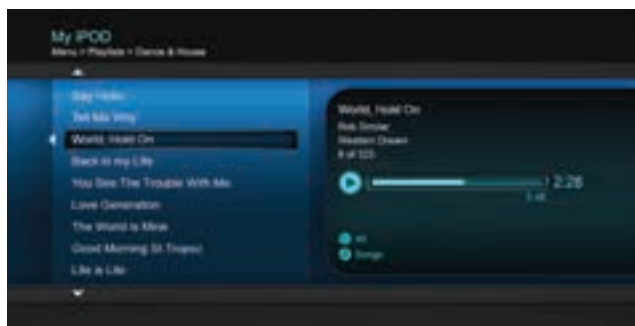

Pour connaître les commandes disponibles, reportez-vous à la section « Annexes : Fonctions de la télécommande source », page 33.

## Utilisation d'autres appareils raccordés

---

### Utilisation des entrées en façade de la console

---

La façade de la console dispose de connecteurs A/V analogiques, d'une entrée USB et d'une entrée HDMI™. Ces entrées apparaissent dans le menu SOURCE comme A/V (Avant), USB et HDMI (Avant), uniquement lorsqu'un appareil est connecté. Elles peuvent être utilisées pour connecter des appareils photo numériques ou des caméras vidéo.

#### Entrée USB en façade

Votre système Lifestyle® SoundTouch™ peut afficher les fichiers image (au format .jpg ou .jpeg) enregistrés sur une clé USB.

Lorsque la source USB est sélectionnée, les dossiers apparaissent en haut à gauche de la liste, suivis des fichiers image. La sélection d'un dossier affiche son contenu.

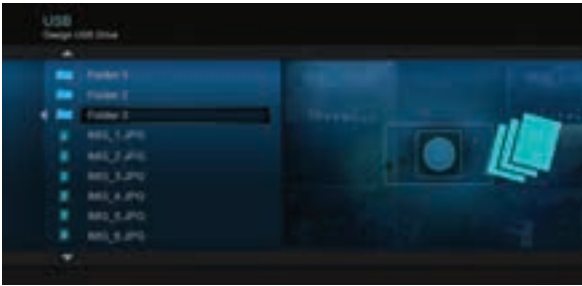

Pour connaître les commandes disponibles, reportez-vous à la section « Annexes : Fonctions de la télécommande source », page 33.

#### Entrée analogique en façade

Cette entrée peut être utilisée pour les appareils dotés d'une sortie vidéo composite et de sorties audio droite et gauche. La télécommande Bose® ne permet pas de contrôler un appareil connecté à cette entrée. Utilisez les commandes de l'appareil ou la télécommande qui l'accompagne.



#### Entrée HDMI™ en façade

Cette entrée est destinée aux appareils dotés d'une sortie HDMI. La télécommande Bose ne permet pas de contrôler un appareil connecté à cette entrée. Utilisez les commandes de l'appareil ou la télécommande qui l'accompagne.

# Modification des options du système

## Utilisation du menu OPTIONS du système

Le nombre d'éléments qui apparaissent dans le menu OPTIONS dépend de la source sélectionnée.

1. Appuyez sur la touche  de la télécommande.
2. Mettez en surbrillance .
3. Appuyez sur la touche **OK** de la télécommande afin d'afficher le menu OPTIONS correspondant à la source sélectionnée.



4. Appuyez sur la touche ▲ ou ▼ pour mettre en surbrillance l'option que vous souhaitez modifier.
5. Appuyez sur la touche ◀ ou ▶ pour sélectionner le paramètre.
6. Appuyez sur la touche **EXIT** lorsque vous avez terminé.

## Menu OPTIONS

Option	Réglage disponible
Son (systèmes Lifestyle® SoundTouch™ 535/525)	<b>Original</b> : diffusion du son stéréo provenant de la source <b>Recommandé</b> : (paramètre par défaut) diffusion du son sur 5 canaux, même si la source diffuse le son sur 2 canaux <b>Alternatif</b> : diffusion du son sur 5 canaux lorsque la source transmet le son sur 2 ou 5 canaux <b>Mono amélioré</b> : diffusion du son surround simulé si la source transmet le son en mono
Station actuelle	<b>Réception stéréo</b> : (paramètre par défaut) diffusion du son stéréo provenant de la station radio FM stéréo <b>Stéréo coupée</b> : le son de la station passe en mono (utile pour les stations radio à signal faible)
RDS	<b>Activé</b> : (paramètre par défaut) affichage des informations RDS sur la télécommande <b>Désactivé</b> : pas d'affichage des informations RDS sur la télécommande

# Modification des options du système

Option	Réglage disponible
Mode Jeux	<b>Activé</b> : réduction du traitement et du délai vidéo <b>Désactivé</b> : (paramètre par défaut) performances normales
Compression audio	<b>Désactivé</b> : pas de modification de la piste audio <b>Amélioration dialogues</b> : (paramètre par défaut) amélioration de la sortie audio pour mieux entendre les dialogues des films <b>Volume intelligent</b> : réduction de la plage dynamique de la bande son des films de façon à ce que l'écart entre les sons puissants et les sons faibles soit moins important
Piste audio	<b>Piste 1</b> : (paramètre par défaut) sélection de la piste 1 du flux audio externe <b>Piste 2</b> : sélection de la piste 2 du flux audio externe <b>Les deux pistes</b> : sélection des pistes 1 et 2 du flux audio externe <b>Non disponible</b> : sélection automatique lorsqu'une seule piste est reçue
Compensation volume	augmentation du volume de la source sélectionnée par rapport aux autres sources (0 à 10)
Surlayage de la source (2D uniquement)	<b>Activé</b> : application d'un surlayage vidéo à la source vidéo actuelle <b>Désactivé</b> : (paramètre par défaut) source vidéo inchangée <b>Remarque</b> : lors de la lecture d'une source 3D, l'option Surlayage de la source n'est pas disponible.
Basses système	Réglage du niveau des graves : -9 à <b>Normal</b> à +6 (après étalonnage ADAPTIQ®) -14 à <b>Normal</b> à +14 (sans étalonnage ADAPTIQ)
Aiguës système	Réglage du niveau des aigus : -9 à <b>Normal</b> à +6 (après étalonnage ADAPTIQ®) -14 à <b>Normal</b> à +14 (sans étalonnage ADAPTIQ)
Synchro A/V 2D (2D uniquement)	Synchronisation du délai audio avec la vidéo 2D : -2 à <b>Normal</b> à +5
3D (3D uniquement)	Permet de régler l'affichage de l'image 3D correctement, en fonction des lunettes 3D appropriées <b>Automatique</b> : (paramètre par défaut) sélection automatique du format 3D correct. <b>Côte à côte</b> : sélection du format Côte à côte <b>Haut et bas</b> : sélection du format Haut et bas
Synchro A/V 3D (3D uniquement)	Synchronisation du délai audio avec la vidéo 3D. -2 à <b>Normal</b> à +10
Arrêt	<b>Normal</b> : (paramètre par défaut) le système se met hors tension sans présenter le menu d'arrêt <b>Menu d'arrêt</b> : le menu d'arrêt s'affiche lors de la mise hors tension
Économiseur d'écran	<b>Activé</b> : (paramètre par défaut) affichage d'un écran de veille après 20 minutes d'inactivité lors de la lecture de sources audio uniquement <b>Désactivé</b> : désactivation de l'écran de veille
Enceintes arrière (systèmes Lifestyle® SoundTouch™ 535/525)	Adaptation du volume des enceintes arrière par rapport aux enceintes avant : (-10 à <b>Normal</b> à +6) <b>Remarque</b> : cette option n'est pas disponible si l'option Enceintes est réglée sur Stéréo (2) ou Avant (3).

## Modification des options du système

Option	Réglage disponible
Enceinte centrale (systèmes Lifestyle® SoundTouch™ 535/525)	Adaptation du volume de l'enceinte centrale avant par rapport aux autres enceintes : -8 à <b>Normal</b> à +8 <b>Remarque</b> : cette option n'est pas disponible si l'option Enceintes est réglée sur Stéréo (2)
Enceintes (systèmes Lifestyle® SoundTouch™ 535/525)	<b>Stéréo (2)</b> : activation des enceintes avant gauche et droite uniquement <b>Avant (3)</b> : activation des enceintes avant gauche, centrale et droite uniquement <b>Surround (5)</b> : (paramètres par défaut) activation de toutes les enceintes
Volume sur téléviseur	<b>Activé</b> : (paramètre par défaut) activation de l'affichage du volume et de l'indicateur Muet sur l'écran du téléviseur <b>Désactivé</b> : désactivation de l'affichage du volume et de l'indicateur Muet sur l'écran
Enceintes pour téléviseurs	<b>Activé</b> : envoi du signal HDMI™ au téléviseur (le son du téléviseur n'est pas affecté par le branchement d'un casque à la console de commande ou par l'appui sur la touche Mute ou Volume de la télécommande) <b>Désactivé</b> : (paramètre par défaut) envoi du signal HDMI aux enceintes du système Lifestyle® SoundTouch™
Sortie vidéo	Modification de la résolution (Standard/720p/1080i/1080p) du signal vidéo transmis au téléviseur (seuls les réglages pris en charge par le téléviseur apparaissent parmi les options). <b>Remarque</b> : lors de la lecture d'une source 3D, la résolution de sortie correspond toujours à la résolution de la source 3D connectée. Vous ne pouvez pas modifier la résolution lors de la lecture d'une source 3D.
Arrêt automatique	<b>Activé</b> : (paramètre par défaut) mise hors tension automatique du système : <ul style="list-style-type: none"> <li>• Après quatre heures d'inactivité.</li> <li>• Après 15 minutes sans son ni image provenant d'une source vidéo ou sans son provenant d'une source audio.</li> <li>• Après 25 minutes d'inactivité d'un iPod.</li> </ul> <b>Désactiver</b> : le système ne se met pas automatiquement hors tension

# Modification de la configuration du système

## Présentation du système UNIFY®

Le système d'intégration intelligent UNIFY vous guide durant le processus de configuration initiale de votre système. Il vous aide à choisir les câbles et connecteurs adaptés et à programmer la télécommande Bose® pour contrôler les appareils raccordés.

Après la configuration initiale, vous pouvez utiliser le système UNIFY à tout moment pour modifier la configuration de votre système.

## Utilisation du menu UNIFY

Pour afficher le menu UNIFY sur le téléviseur, appuyez sur la touche **Setup** en façade de la console de commande. Utilisez les touches de navigation de la télécommande pour sélectionner la fonction souhaitée, puis suivez les instructions qui s'affichent.

Élément de menu	Actions possibles
Reprendre la configuration initiale	Revenir au processus de configuration UNIFY (au dernier événement terminé) si la configuration initiale est incomplète.
Redémarrer la configuration initiale	Démarrer le processus de configuration UNIFY depuis le début si la configuration initiale est incomplète.
Reconnectez Acoustimass® (systèmes Lifestyle® SoundTouch™ 135)	Reconnecter la barre de son avec le module Acoustimass.
Langue	Changement de langage affiché à l'écran.
ADAPTiQ®	Démarrage du système de calibrage audio ADAPTiQ. Une fois l'étalonnage ADAPTiQ exécuté, ce menu désactive ou active ADAPTiQ.
Configuration TV	Après avoir raccordé votre téléviseur à la console : <ul style="list-style-type: none"><li>• Programmer la télécommande Bose pour contrôler le téléviseur</li><li>• Saisir manuellement les codes IR des appareils dans la télécommande</li><li>• Remplacer le téléviseur</li><li>• Ajouter, changer ou supprimer la connexion TV audio</li></ul>
Paramétrage des sources	Pour les sources connectées à l'entrée 1 à 5 de la console, vous pouvez : <ul style="list-style-type: none"><li>• Renommer l'appareil</li><li>• Programmer la télécommande pour contrôler l'appareil et ajouter l'émetteur IR</li><li>• Saisir manuellement les codes IR des appareils dans la télécommande</li><li>• Supprimer l'appareil</li><li>• Ajouter ou modifier le type de connexion audio ou vidéo</li></ul>
Ajouter un appareil	Ajout d'un autre appareil ou accessoire au système.
Configuration du réseau	Connexion de votre adaptateur pour réseau sans fil SoundTouch™ au système.
Mettre à jour	Effectuer une mise à jour du logiciel (voir « Mise à jour du logiciel du système », page 29).
Mode Apprentissage	Envoi de codes IR pour programmer une télécommande en mode d'apprentissage.
Quitter UNIFY	Fermer le menu UNIFY.

# Modification de la configuration du système

## Modification de l'affichage des images

Appuyez sur la touche  pour afficher un menu contenant des options de format vidéo. Appuyez à nouveau sur cette touche pour sélectionner le format de votre choix.

**Remarque :** il est impossible de modifier le mode d'affichage des images lors de la lecture d'une vidéo 3D.



**Normal**

L'image originale reste inchangée.



**Largeur auto**

L'écran est rempli en largeur sans aucune partie coupée.



**Étirée 1**

L'image est étirée sur toute la largeur uniformément à partir du centre.



**Étirée 2**

Les bords de l'image sont étirés davantage que la partie centrale.



**Zoom**

L'image vidéo est agrandie (appuyez sur la touche ▲ ou ▼ pour décaler l'image verticalement).



**Barres grises**

Des barres grises verticales sont placées à gauche et à droite de l'image vidéo en définition standard.

# Voyants d'état du système

## Console de commande

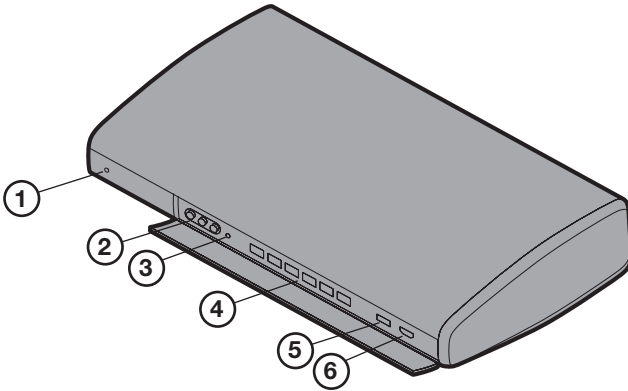

### ① Voyant d'état du système

Éteint	L'appareil est éteint
Rouge	Le réseau est en veille
Vert clignotant	Le système est en cours de démarrage
Vert fixe	Le système est sous tension
Orange	Le système se met hors tension ou charge un iPod/iPhone sur une station d'accueil en option (disponible auprès de Bose).

### ② Entrées A/V en façade

Ces entrées permettent de raccorder temporairement un appareil audio/vidéo, notamment un caméscope.

### ③ Sortie casque

Branchement d'un casque stéréo doté d'un mini-connecteur stéréo de 3,5 mm.

### ④ Touches de commande



**SOURCE**



**Setup**

Mise sous/  
hors tension

Sélection  
d'une  
source

Coupure/  
restauration  
du son

Réduire le  
volume

Augmenter  
le volume

Menu  
UNIFY®  
(page 22)

### ⑤ Entrée USB en façade

Cette entrée permet d'afficher les fichiers image enregistrés sur un périphérique USB, notamment un appareil photo numérique, ou de mettre à jour le logiciel du système.

### ⑥ Entrée HDMI™ en façade

Cette entrée permet de raccorder temporairement un périphérique HDMI, par exemple une caméra vidéo.



## Voyants d'état du système

### Barre de son (systèmes Lifestyle® SoundTouch™)

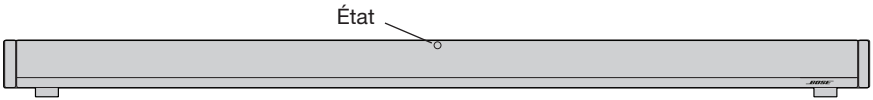

Activité de l'indicateur	État de la barre de son
Éteint	Connectée au module Acoustimass®.
Orange clignotant	Déconnectée du module Acoustimass.
Orange clignotant lentement	Disponible pour établir une connexion sans fil au module Acoustimass.
Rouge	Erreur système (contactez le service client de Bose).

### Module Acoustimass® (systèmes Lifestyle® SoundTouch™ 135)

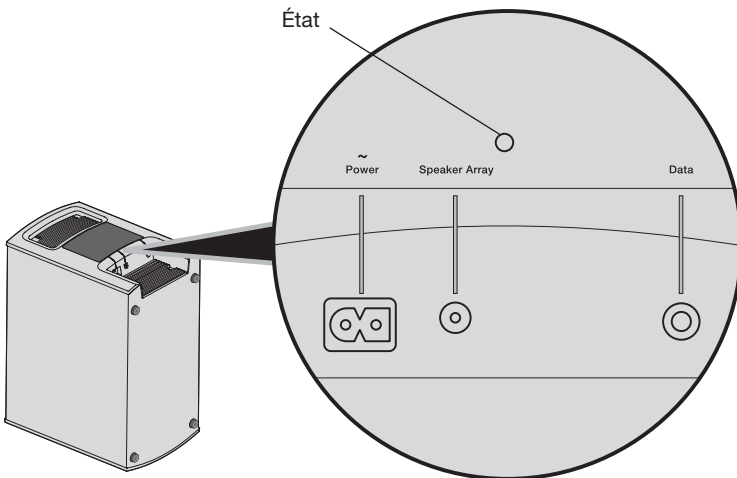

Activité de l'indicateur	État du module Acoustimass
Orange fixe	Connecté à la barre de son.
Orange clignotant	Déconnecté de la barre de son.
Orange clignotant lentement	Disponible pour établir une connexion sans fil à la barre de son.
Rouge	Erreur système (contactez le service client de Bose).

## Résolution des problèmes



Problème	Mesure corrective
Le système ne répond pas aux commandes initiales de la télécommande Bose®.	<ul style="list-style-type: none"><li>• Mettez la console de commande sous tension.</li><li>• Vérifiez que les piles de la télécommande sont correctement installées et qu'elles ne sont pas épuisées. Voir « Remplacement des piles de la télécommande », page 30.</li><li>• Réinitialisez le système. Voir « Réinitialisation du système », page 29.</li><li>• Appuyez sur une touche de la télécommande. Le voyant d'état du système sur la console de commande doit clignoter chaque fois que vous appuyez sur une touche. Dans le cas contraire, reportez-vous à la section « Association de la télécommande avec la console », page 29</li></ul>
La télécommande Bose ne contrôle pas un appareil ajouté durant la configuration initiale.	<ul style="list-style-type: none"><li>• Essayez de configurer à nouveau cet appareil Appuyez sur la touche Setup de la console. Sélectionnez les options de configuration et suivez les instructions pour configurer à nouveau cet appareil.</li><li>• Une mise à jour du logiciel est peut-être nécessaire. Voir « Mise à jour du logiciel du système », page 29.</li></ul>
Mauvaise connexion vidéo provenant d'une source	Appuyez sur le bouton Setup de la console de commande et sélectionnez les options de configuration d'appareils externes. Suivez les instructions à l'écran pour modifier une connexion vidéo.
Le système ne fonctionne pas du tout	<ul style="list-style-type: none"><li>• Branchez tous les composants du système sur une prise secteur.</li><li>• Sélectionnez un appareil connecté dans le menu SOURCE.</li><li>• Réinitialisez le système. Reportez-vous à la section « Réinitialisation du système », page 29.</li></ul>
Absence de son	<ul style="list-style-type: none"><li>• Branchez tous les composants du système sur une prise secteur.</li><li>• Augmentez le volume.</li><li>• Appuyez sur la touche Mute pour vérifier que le son du système n'est pas désactivé.</li><li>• Vérifiez que vous avez sélectionné la source correcte (vérifiez les connexions d'entrée sur la console de commande).</li><li>• Raccordez correctement le câble d'entrée audio au connecteur Audio Out de la console (et non au connecteur Bose link), et l'autre extrémité au connecteur Media Center du module Acoustimass.</li><li>• (Systèmes IV de la série 135) Raccordez correctement le câble d'entrée audio au connecteur Audio Out de la console (et non au connecteur Bose link), et l'autre extrémité au connecteur Audio In de la barre de son.</li><li>• (Systèmes IV de la série 135) Éloignez le système de toute source potentielle d'interférences (routeur sans fil, téléphone sans fil, téléviseur, four à micro-ondes, etc.).</li><li>• Raccordez les antennes FM et AM pour l'utilisation de la radio.</li><li>• Réinitialisez le système. Voir « Réinitialisation du système », page 29.</li></ul>
La qualité du son a changé/le voyant d'état de la barre de son clignote en orange (systèmes Lifestyle® SoundTouch™ 135).	Appuyez sur la touche Setup de la console et sélectionnez l'élément de menu « Reconnectez Acoustimass ». Suivez les instructions qui s'affichent.
Le téléviseur ne réagit pas à la télécommande (systèmes Lifestyle® SoundTouch™ 135)	<ul style="list-style-type: none"><li>• Vérifiez que la barre de son ne bloque pas le capteur à infrarouge du téléviseur.</li><li>• Consultez la notice d'utilisation de votre téléviseur pour plus d'informations sur l'emplacement du capteur à infrarouge.</li></ul>

Problème	Mesure corrective
Graves intermittents (systèmes Lifestyle® SoundTouch™ 135)	<ul style="list-style-type: none"> <li>• Vérifiez que le voyant d'état du module Acoustimass® est allumé en orange. Voir page 25.</li> <li>• Si le voyant d'état de la barre de son clignote en orange :               <ul style="list-style-type: none"> <li>– Raccordez le module Acoustimass à la prise secteur (le voyant d'état s'allume en orange).</li> <li>– Appuyez sur la touche Setup de la console. Sélectionnez « Reconnectez Acoustimass ». Suivez les instructions qui s'affichent.</li> <li>– Éloignez le système de toute source potentielle d'interférence (routeur sans fil, téléphone sans fil, téléviseur, microonde, etc.).</li> </ul> </li> </ul>
Le son est parasité par un bourdonnement ou un grésillement qui semble de nature électrique	Contactez le service client de Bose® pour déterminer si d'autres composants électriques génèrent des signaux parasites et connaître les solutions possibles.
La radio ne fonctionne pas.	<ul style="list-style-type: none"> <li>• Raccordez les antennes.</li> <li>• Placez l'antenne AM à plus de 50 cm de la console de commande et du module Acoustimass.</li> <li>• Réglez la position de l'antenne.</li> <li>• Vérifiez que l'antenne AM est en position verticale.</li> <li>• Éloignez les antennes de la console, du téléviseur ou de tout autre équipement électronique.</li> <li>• Sélectionnez une autre station.</li> </ul>
La réception FM est mauvaise.	<ul style="list-style-type: none"> <li>• Réglez la position de l'antenne.</li> <li>• Développez complètement l'antenne FM.</li> </ul>
L'image est floue en affichage 3D	<ul style="list-style-type: none"> <li>• Vérifiez que vos lunettes 3D sont activées (si nécessaire).</li> <li>• Modifiez le réglage du système 3D.</li> <li>• Vérifiez que la barre de son ne bloque pas le capteur à infrarouge du téléviseur.</li> </ul>
Le son comporte des distorsions	<ul style="list-style-type: none"> <li>• Vérifiez que le câble d'entrée audio est raccordé et n'est pas endommagé.</li> <li>• Diminuez le niveau de sortie des appareils externes connectés à la console de commande.</li> <li>• (Systèmes Lifestyle® SoundTouch™ 135) Retirez tous les films protecteurs du système.</li> </ul>
Aucun son ne parvient d'un appareil connecté	<ul style="list-style-type: none"> <li>• Vérifiez les branchements.</li> <li>• Évitez les connexions coaxiales ou optiques sur la même entrée sur la console de commande.</li> <li>• Mettez l'appareil sous tension.</li> <li>• Reportez-vous à la notice d'utilisation de cet appareil.</li> </ul>
Pas d'image sur le téléviseur, mais le son est présent	<ul style="list-style-type: none"> <li>• Vérifiez que l'entrée vidéo sélectionnée sur le téléviseur correspond à la source vidéo.</li> <li>• Vérifiez que les câbles sont correctement raccordés.</li> </ul>
Un appareil raccordé ne répond pas systématiquement aux signaux de la télécommande	Raccordez l'émetteur infrarouge externe fourni à la console. Appuyez sur la touche Setup de la console pour savoir comment procéder. Sélectionnez les options de cet appareil et suivez les instructions qui s'affichent à l'écran.
Pertes de son intermittentes sur les entrées audio numérique coaxiales	Contactez le service client de Bose pour demander un câble vidéo composite compatible avec une connexion audio numérique coaxiale.

# Entretien

Problème	Mesure corrective
Impossible de terminer la configuration réseau	<ul style="list-style-type: none"> <li>• Raccordez l'adaptateur pour réseau sans fil SoundTouch™ au connecteur Bose link de la console de commande.</li> <li>• Branchez le système sur une prise de courant.</li> <li>• Sélectionnez le nom de réseau correct et saisissez le mot de passe correspondant.</li> <li>• Connectez le périphérique et le système SoundTouch™ au même réseau Wi-Fi®.</li> <li>• Placez l'adaptateur pour réseau sans fil dans le champ de portée du routeur.</li> <li>• Activez la fonction Wi-Fi sur le périphérique (mobile ou ordinateur) que vous utilisez pour la configuration.</li> <li>• Si le nom de votre réseau n'apparaît pas dans la liste, ou s'il est masqué, cliquez sur <b>Connexion manuelle à un autre réseau</b> dans l'écran CONNEXION AU RÉSEAU WI-FI DOMESTIQUE.</li> <li>• Fermez les autres applications ouvertes.</li> <li>• Testez votre connexion Internet en chargeant la page <a href="http://www.SoundTouch.com">www.SoundTouch.com</a>.</li> <li>• Redémarrez votre smartphone ou votre ordinateur, ainsi que votre routeur.</li> <li>• Redémarrez votre système SoundTouch™ (pour obtenir de l'aide, reportez-vous aux rubriques d'aide de l'application).</li> <li>• Désinstallez l'application, réinitialisez le système, puis recommencez le processus de configuration.</li> <li>• Affichez votre réseau s'il est masqué pour terminer la configuration.</li> </ul>
Impossible de se connecter au réseau	<ul style="list-style-type: none"> <li>• Si votre réseau a été modifié ou si vous souhaitez connecter votre système à un autre réseau, reportez-vous aux rubriques d'aide de l'application.</li> <li>• Connectez-vous au réseau en utilisant un câble Ethernet.</li> </ul>
L'indication « SoundTouch™ » ou « Bluetooth® » n'apparaît pas dans le menu SOURCE	<ul style="list-style-type: none"> <li>• Mettez à jour la console de commande.</li> <li>• Vérifiez que le câble Bose link est correctement branché à l'adaptateur pour réseau sans fil et à la console de commande.</li> <li>• Vérifiez que le câble USB est correctement branché à l'adaptateur pour réseau sans fil et à la console de commande.</li> <li>• Terminez le processus de configuration du réseau dans UNIFY. Reportez-vous au guide de configuration de votre système Lifestyle® SoundTouch™.</li> </ul>
Lecture audio Bluetooth® impossible	<p>Sur votre système :</p> <ul style="list-style-type: none"> <li>• Jumelez un appareil.</li> <li>• Essayez de jumeler un autre appareil.</li> <li>• Voir la section « Absence de son ».</li> <li>• Configurez tout d'abord SoundTouch™, puis installez les mises à jour du système.</li> <li>• Effacez la liste de jumelage du système à l'aide de l'application SoundTouch™ :             <ul style="list-style-type: none"> <li>- Dans la source <i>Bluetooth</i>, appuyez sur la touche  de la télécommande.</li> <li>- Sélectionnez EFFACER LISTE.</li> </ul> </li> </ul> <p>Sur votre appareil mobile :</p> <ul style="list-style-type: none"> <li>• Désactivez, puis activez de nouveau la fonction <i>Bluetooth</i>.</li> <li>• Supprimez le système du menu <i>Bluetooth</i>. Renouvelez le jumelage.</li> <li>• Reportez-vous à la documentation de votre appareil compatible <i>Bluetooth</i>.</li> </ul>

## Réinitialisation du système

1. Appuyez sur la touche  de la console pendant 5 secondes ou jusqu'à ce que le voyant d'état du système de la console s'allume en rouge.
2. Relâchez la touche  de la console pour redémarrer le système. Le voyant d'état du système s'allume en vert lorsque le système est sous tension.

**Remarque :** si vous ne pouvez toujours pas contrôler le système à l'aide de la télécommande, essayez d'associer celle-ci à la console de commande.

## Association de la télécommande avec la console

Cette procédure peut être nécessaire si vous remplacez une télécommande ou si les instructions de dépannage le recommandent.

1. Mettez votre système sous tension.
2. Tenez la télécommande à proximité de la console.
3. Appuyez sur la touche  de la console et sur la touche **OK** de la télécommande pendant cinq secondes. Le voyant d'état système de la console clignote lorsque l'association est terminée.
4. Appuyez sur l'une des touches de la télécommande et vérifiez que le voyant d'état système de la console clignote à chaque nouvelle pression.

## Mise à jour du logiciel du système

Pour mettre à jour manuellement votre système, téléchargez le logiciel disponible sur le site Web de Bose® sur la clé USB fournie avec votre système.

1. Appuyez sur la touche **Setup** de la console pour afficher le menu UNIFY®.
2. Sélectionnez **Mettre à jour**.
3. Suivez les instructions qui s'affichent.

**Remarque :** lorsque vous installez une mise à jour, placez votre télécommande Bose® près de la façade de la console pour vous assurer qu'elle est aussi à jour.

## Entretien

---

# Remplacement des piles de la télécommande

---

Si vous remarquez une baisse de portée ou un manque de réponse de la télécommande, ou encore si le voyant de piles faibles apparaît sur l'écran de la télécommande, remplacez les quatre piles à la fois.

Icône de  
batterie faible

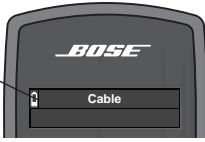

1. Ouvrez le compartiment à piles situé à l'arrière de la télécommande en le faisant glisser.
2. Installez quatre piles AA (IEC LR6) de 1,5 V. Faites correspondre les symboles + et - des piles avec les repères + et - situés à l'intérieur du compartiment.

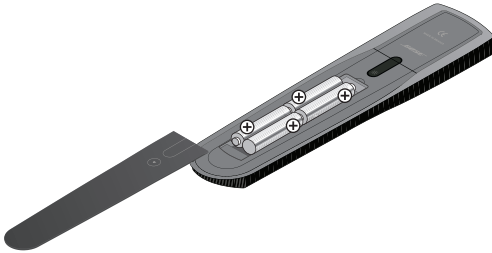

3. Remettez le couvercle en place.

## Nettoyage

---

Nettoyez les surfaces externes avec un chiffon doux et sec. Vous pouvez également utiliser un aspirateur de faible puissance pour nettoyer les grilles.

- N'utilisez PAS de solvants, de produits chimiques ou d'aérosols pour le nettoyage.
- Veillez à ce qu'aucun liquide ou objet ne pénètre dans les ouvertures.

## Service client

---

Pour obtenir de l'aide supplémentaire sur l'utilisation du système :

- Rendez-vous sur le site [SoundTouch.com](http://SoundTouch.com)
- Contactez le service client de Bose®. Pour ce faire, consultez le guide de démarrage rapide fourni avec votre système.

## Garantie limitée

---

Votre système d'enceintes est couvert par une garantie limitée. Les conditions détaillées de la garantie limitée sont notées sur la carte d'enregistrement qui accompagne votre système. Consultez la carte pour toutes instructions sur l'enregistrement. En cas d'oubli, les droits que vous confère cette garantie limitée ne s'en trouveront pas affectés.

Les informations de garantie qui accompagnent ce produit ne s'appliquent ni en Australie ni en Nouvelle-Zélande. Consultez notre site Web [www.bose.com.au/warranty](http://www.bose.com.au/warranty) ou [www.bose.co.nz/warranty](http://www.bose.co.nz/warranty) pour plus d'informations sur les conditions de garantie en Australie et Nouvelle-Zélande.

## Caractéristiques techniques

---

### **Télécommande**

Fréquence : 2,4 GHz

Portée : 10 m

### **Caractéristiques électriques nominales de la console de commande**

Entrée c.a. : 100-240 V $\sim$  50/60 Hz, 1,0 A (1,0 A)

Sortie c.c. : 12 V $-$  35 W max.

### **Valeurs nominales du module Acoustimass® pour les systèmes**

#### **Lifestyle® SoundTouch™ 535, 525 et 235**

États-Unis/Canada : 100-120 V $\sim$  50/60 Hz 350 W

International : 220-240 V $\sim$  50/60 Hz 350 W

Double voltage : 100-120/220-240 V $\sim$  50/60 Hz 350 W

### **Valeurs nominales du module Acoustimass® pour les systèmes**

#### **Lifestyle® SoundTouch™ 135**

Alimentation secteur : 100-240 V $\sim$  50/60 Hz 150 W

### **Valeurs nominales de la barre de son pour les systèmes**

#### **Lifestyle® SoundTouch™ 135**

Alimentation secteur : 100-240 V $\sim$  50/60 Hz 60 W

### **Puissance nominale de la connexion sans fil pour les systèmes**

#### **Lifestyle® SoundTouch™ 135**

Puissance de sortie : 5 mW à 2 400-2 480 MHz

Portée : 6,1 m

## Informations juridiques

---

Ce produit contient un ou plusieurs logiciels libres ou Open Source développés par des tiers et distribués dans le cadre du package STLinux. Pour plus de détails, visitez la page [www.stlinux.com/download](http://www.stlinux.com/download). Les logiciels libres et Open Source sont soumis aux termes des licences publiques générales GNU et/ou GNU Library/Lesser, ou à d'autres licences de copyright, notices et clauses de non-responsabilité supplémentaires. Pour connaître vos droits aux termes de ces licences, prière de consulter les termes spécifiques des licences de copyright, notices et clauses de non responsabilité regroupées sous forme de fichier électronique (« licenses.pdf ») dans la console de commande du produit. Pour lire ce fichier, vous devez disposer d'un ordinateur doté d'un port USB et d'un logiciel pouvant afficher les fichiers .pdf.

Pour transférer le fichier « licenses.pdf » de la console de commande à votre ordinateur :

1. Maintenez enfoncée la touche Setup en façade de la console de commande pour afficher les informations système.
2. Insérez la clé USB fournie avec votre système dans l'entrée USB en façade de la console de commande
3. Appuyez sur la touche OK de la télécommande pour copier le fichier sur la clé USB. Le transfert doit être réalisé en une trentaine de secondes. Vous pouvez ensuite retirer la clé USB.
4. Pour consulter le fichier « licenses.pdf », connectez la clé USB au port USB d'un ordinateur, ouvrez le répertoire racine de la clé USB, et ouvrez le fichier « licenses.pdf » dans un logiciel de lecture de fichiers .pdf.

















Pour recevoir une copie du code source des logiciels Open Source fournis avec ce produit, envoyez-nous un courrier à l'adresse : Licensing Manager, Mailstop 6A2, Bose Corporation, The Mountain, Framingham, MA 01701-9168. Bose Corporation vous communiquera ce code source sur un CD moyennant une somme forfaitaire couvrant les coûts de distribution (frais de support, manipulation et expédition). Toutes les licences, notices et clauses de non responsabilité mentionnées ci-dessus sont communiquées avec ce code source. Cette offre est valable pour une durée de trois (3) ans à compter de la date de distribution de ce produit par Bose Corporation.



# Annexes : Fonctions de la télécommande source

## Définition des fonctions

La télécommande dispose de commandes spécifiques pour appareils audio/vidéo, iPod ou iPhone et appareils photo numériques.

Touche de la télécommande	Appareil audio/vidéo	iPod ou iPhone	Appareil photo numérique
<b>MENU</b>	Affichage du menu de l'appareil (s'il existe) ou du menu de configuration système	Monter d'un niveau dans le menu (maintenir cette touche enfoncée pour accéder au niveau de menu supérieur). Lors de la lecture d'une vidéo, cette commande permet de mettre la lecture en pause et de revenir au menu.	Monter d'un niveau dans les dossiers, ou quitter le mode Diaporama et revenir aux dossiers
<b>GUIDE</b>	Menu du lecteur de disques Blu-ray	S/O	
<b>INFO</b>	Informations sur l'appareil	S/O	
<b>EXIT</b>	Quitter le menu	S/O	Quitter le diaporama et revenir à la navigation dans les dossiers
	Monter d'un élément	Monter d'un élément (maintenir cette touche enfoncée pour faire défiler rapidement)	Monter d'un élément (maintenir cette touche enfoncée pour continuer)
	Descendre d'un élément	Descendre d'un élément (maintenir cette touche enfoncée un défilement rapide)	Descendre d'un élément (maintenir cette touche enfoncée pour continuer)
	Déplacement à gauche	Monter d'un niveau dans le menu. Lors de la lecture d'une vidéo, cette commande permet de mettre la lecture en pause et de revenir au menu.	Monter d'un niveau dans les dossiers, ou quitter le mode Diaporama et revenir aux dossiers
	Déplacement à droite	Descendre d'un niveau dans le menu	Lecture du diaporama ou du dossier sélectionné
	Sélectionner	Descendre d'un niveau dans le menu	Descendre d'un niveau dans le dossier ou lire le diaporama (s'il est sélectionné)
	Page, canal, chaîne ou disque suivant(e)	Monter d'une page	Monter de 9 éléments à la fois
	Page, canal, chaîne ou disque précédent(e)	Descendre d'une page	Descendre de 9 éléments à la fois
		Lecture	Lecture en diaporama du contenu du dossier sélectionné
		Pause	Pause de la lecture en diaporama
		Arrêt	Revenir aux dossiers à partir du diaporama
	Enregistrement	S/O	
	Avance rapide ou recherche avant	Avance rapide	S/O
	Retour rapide ou recherche arrière	Retour rapide	S/O
	Saut rapide ou saut avant	Piste ou signet audio suivants	Image suivante
	Relecture rapide ou saut arrière	Piste ou signet audio précédent	Image précédente
		Mode aléatoire	S/O





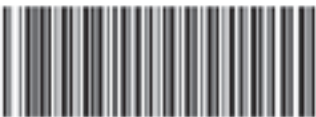

744569-0010

***BOSE***<sup>®</sup>  
*Better sound through research*<sup>®</sup>

©2015 Bose Corporation, The Mountain,  
Framingham, MA 01701-9168 USA  
AM744569 Rev. 00