

BOSE

LIFESTYLE® 650
HOME ENTERTAINMENT SYSTEM



KÄYTTÖOHJE

TÄRKEITÄ TURVALLISUUSOHJEITA

Lue ja säilytä kaikki turvallisuus- ja käyttöohjeet.



Bose Corporation vakuuttaa täten, että tämä tuote täyttää direktiivin 2014/53/EU sekä muiden sovellettavien EU-direktiivien vaatimukset. Täydellinen vaatimustenmukaisuusvakuutus on osoitteessa www.Bose.com/compliance.

Tärkeitä turvallisuusohjeita

1. Lue nämä ohjeet.
2. Säilytä nämä ohjeet.
3. Ota kaikki varoitukset huomioon.
4. Noudata kaikkia ohjeita.
5. Älä käytä tätä laitetta veden lähettyvillä.
6. Puhdista ainoastaan kuivalla liinalla.
7. Älä sulje tuuletusaukkoja. Asenna laite valmistajan ohjeiden mukaisesti.
8. Älä sijoita laitetta minkään lämmönlähteen, kuten lämpöpattereiden, lämpövaraajien, uunien tai muiden lämpöä tuottavien laitteiden (vahvistimet mukaan lukien) lähelle.
9. Sijoita virtajohto siten, ettei sen yli kävellä eikä se ole puristuksissa pistokkeen, muuntajan tai laitteen virtajohdon kiinnityspisteen läheisyydessä.
10. Käytä ainoastaan valmistajan määrittämiä lisävarusteita.
11. Irrota laite pistorasiasta ukkosmyrskyjen aikana ja laitteen ollessa pidemmän aikaa käyttämättömänä.
12. Vain koulutettu huoltohenkilöstö saa tehdä huoltotyöt. Laite on huollettava, jos se vaurioituu millään tavalla. Huoltotarpeen aiheuttavia asioita ovat mm. seuraavat: virtajohto tai -pistoke on vaurioitunut, laitteen päälle on läikkyntä nestettä tai pudonnut esine, laite on kastunut tai kostunut, laite ei toimi normaalisti tai laite on pudonnut.



Tämä symboli tuotteessa merkitsee, että laitteen sisällä on eristämätön, vaarallinen jännite, joka voi aiheuttaa sähköiskuvaaran.



Tämä symboli merkitsee, että tässä ohjeessa on tärkeitä käyttö- ja huolto-ohjeita.



Laitteessa on pieniä osia. Ne voivat aiheuttaa tukehtumisvaaran. Ei sovellu alle 3-vuotiaiden lasten käytettäväksi.



Tämä laite sisältää magneetin. Kysy lääkäritiltä, voiko magneetti vaikuttaa lääketieteellisen implanttisi toimintaan.



Tässä tuotteessa on karkaistua lasipinta. Ole varovainen ja vältä iskuja. Jos lasi rikkoutuu, käsittele rikkiinistä lasia varoen.

- ÄLÄ altista tätä tuotetta sateelle, nesteille tai kosteudelle tulipalo- tai sähköiskuvaaran välttämiseksi.
 - ÄLÄ sijoita vuotavia, roiskuvia tai nesteitä sisältäviä esineitä, kuten maljakoita, laitteen päälle tai lähelle.
 - Pidä tuote etäällä avotulesta ja lämmönlähteistä. ÄLÄ laita laitteen päälle tai lähelle avotulta, esimerkiksi palavaa kynttilää.
 - ÄLÄ tee tuotteeseen muutoksia ilman lupaa.
 - ÄLÄ käytä tuotteen kanssa vaihtosuuntaajaa.
 - ÄLÄ käytä ajoneuvoissa tai veneissä.
 - Tämän järjestelmän kiutit- ja liitosjohtoja ei ole hyväksytty asennettaviksi seinän sisään. Tarkista paikallisista rakennusmääräyksistä, millaisia johtoja ja kaapeleita on käytettävä, kun ne asennetaan seinän sisään.
 - Käytä tätä tuotetta vain yhdessä sen mukana toimitetun virtalähteen kanssa.
 - Jos laitteesta katkaistaan virta pistorasian virtakytkimellä, tähän kytkimeen on päästävä helposti käsiksi.
-  仅适用于 2000m 以下地区安全使用
Saa käyttää vain alueilla, joiden korkeus merenpinnasta on alle 2 000 m.
- Bose ei suosittele tuotteen sijoittamista suljettuun tilaan, kuten seinään tehtävään syvennykseen tai kaappiin, sillä ilma ei kierrä niissä riittävästi.
 - Älä sijoita telinettä tai tuotetta minkään lämmönlähteen, kuten takan, lämpöpatterin, lämpövaraajan, uunin tai muun lämpöä tuottavan laitteen (vahvistimet mukaan lukien) lähelle.
 - Laitetarra on konsolin pohjassa.

LAKEIHIN JA SÄÄDÖKSIIN LIITTYVÄT TIEDOT

HUOMAUTUS: Tämä laite on testattu ja todettu luokan B digitaalilaitetta koskevien FCC:n sääntöjen osan 15 rajoitusten mukaiseksi. Nämä rajoitukset on tarkoitettu antamaan kohtuullinen suoja haitallisia häiriöitä vastaan kotioloissa. Tämä laite tuottaa, käyttää ja voi säteillä energiaa radiotaajuudella, ja jos sitä ei ole asennettu tai käytetty ohjeiden mukaan, se voi aiheuttaa vahingollista häiriötä radioliikenteelle. Kuitenkaan ei voida taata, ettei missään yksittäisessä asennuksessa aiheutuisi häiriöitä. Jos tämä laite aiheuttaa radio- tai televisiovastaanotossa häiriöitä, jotka ovat helposti todettavissa kytkemällä laitteeseen virta ja sammuttamalla se, käyttäjän tulisi yrittää poistaa häiriöt seuraavilla toimenpiteillä:

- Suuntaa vastaanottoantenni toisin tai siirrä se toiseen paikkaan.
- Siirrä laite ja vastaanotin kauemmas toisistaan.
- Kytke laite ja vastaanotin eri virtapiireissä oleviin pistorasioihin.
- Kysy neuvoa jälleenmyyjältä tai kokeneelta radio- tai tv-asentajalta.

Tähän laitteeseen tehtävät Bose Corporationin hyväksymättömät muutokset voivat mitätöidä käyttäjälle annetun luvan käyttää tätä laitetta.

Laitteeseen FCC:n sääntöjen kohdan 15 ja ISED Canada:n luvanvaraisuutta koskevat RSS-standardit. Käytön edellytyksenä on kaksi ehtoa: (1) Tämä laite ei saa aiheuttaa haitallisia häiriöitä. (2) Tämän laitteen täytyy ottaa vastaan kaikki häiriöt, mukaan lukien häiriöt, jotka saattavat aiheuttaa ei-toivottua toimintaa.

5 150–5 250 MHz:lla käytettynä tämä laite on tarkoitettu vain sisäkäyttöön, jotta se ei aiheuttaisi häiriöitä samaa kanavaa käyttävissä mobiilisatelliittijärjestelmissä.

Laitteeseen yleiselle käytölle laaditut FCC- ja ISED Canada -säteilyrajoitushojeet.

Laitteeseen asennettava ja sitä on käytettävä siten, että säteilevän osan ja kehon väliin jää vähintään 20 cm.

Lähetintä ei saa sijoittaa toisen antennin tai lähettimen lähelle.

5 150–5 350 MHz:n taajuusalueella käytettäessä tämä laite on rajoitettu sisäkäyttöön kaikissa taulukossa luetelluissa EU-maissa.

									
BE	DK	IE	UK	FR	CY	SK	HU	AT	SE
BG	DE	PT	EL	HR	LV	LT	MT	PL	
CZ	EE	FI	ES	IT	RO	LU	NL	SI	



Tämä symboli merkitsee, että tuotetta ei saa hävittää kotitalousjätteen mukana, vaan se on toimitettava kierrätykseen. Kierrättäminen auttaa estämään vahingollisia seurauksia ympäristölle, luonnolle ja ihmisten terveydelle. Saat lisätietoja kierrättämisestä paikallisilta viranomaisilta, kotitalousjätteen kierrätyspalvelusta tai liikkeestä, josta

Pientehoisten radiotaajuuslaitteiden hallintasäännökset

Artikla XII

Pientehoisten radiotaajuuslaitteiden hallintasäännösten (Management Regulation for Low-power Radio-frequency Devices) mukaan mikäään yritys, yhtiö tai henkilö ei saa ilman NCC:n myöntämää lupaa muuttaa hyväksytytjen pientehoisten radiotaajuuslaitteiden taajuutta, parantaa niiden lähetystehoa tai muuttaa niiden alkuperiaisia ominaisuuksia tai suorituskykyä.

Artikla XIV

Pientehoiset radiotaajuuslaitteet eivät saa vaikuttaa lentokoneiden turvallisuuteen eivätkä häiritä lakisääteistä viestiliikennettä. Jos tällaista todetaan, käyttäjän on lopetettava käyttö välittömästi, kunnes häiriötä ei enää ilmene. Mainitulla lakisääteisellä viestiliikenteellä tarkoitetaan televiestintäasetuksen mukaista radioviestiliikennettä.

Pientehoisten radiotaajuuslaitteiden on otettava vastaan lakisääteisen viestiliikenteen tai ISM-radioaaltoja säteilevien laitteiden aiheuttamia häiriöitä.

CAN ICES-3(B) / NMB-3(B)

Eurooppa:

Käytön taajuusalueet 2 400–2 483,5 MHz, 5 150–5 350 MHz ja 5 470–5 725 MHz.

Enimmäislähetysteho alle 20 dBm EIRP.

Käytön taajuusalue 5 725–5 850 MHz.

Enimmäislähetysteho alle 14 dBm (25 mW) EIRP.

Kaukosäädin:

Käytön taajuusalue 2 400–2 483,5 MHz.

Enimmäislähetysteho alle 10 dBm (10 mW) EIRP.

Enimmäislähetysteho on säännönmukaisia rajoja alhaisempi, joten SAR-testaus ei ole tarpeen ja siitä on vapautus sovellettavien säännösten mukaisesti.

LAKEIHIN JA SÄÄDÖKSIIN LIITTYVÄT TIEDOT

Tuotteen virtatilataluukko

Energyaan liittyvien tuotteiden ekologiselle suunnittelulle asetettavia vaatimuksia koskevan direktiivin 2009/125/EC mukaisesti tuote vastaa seuraavia standardeja tai asiakirjoja: Asetus (EY) nro 1275/2008, muutettu asetuksella (EU) nro 801/2013.

Vaadittu virtatilatieto	Virtatilat	
	Valmiustila	Valmiustila ja verkkoyhteys
Virrankulutus määritetyssä virtatilassa tuloarvoilla 230 V / 50 Hz Aika, jonka kuluttua laite siirtyy tilaan automaattisesti Virrankulutus valmiustilassa verkkoyhteyttä käytettäessä, jos kaikki verkkoportit on liitetty ja kaikki langattoman verkon portit on otettu käyttöön, tuloarvoilla 230 V / 50 Hz	≤ 0,5 W < 2,5 tuntia -	kaikki verkkotyypit ≤ 2,0 W ≤ 20 minuuttia ≤ 2,0 W
Verkkoportin käytöstäpoisto-/käyttöönotto menetelmät. Kaikkien verkkojen poistaminen käytöstä aktivoi valmiustilan.	Wi-Fi: Poistaminen käytöstä: pidä konsolin lähdepainiketta painettuna 10 sekunnin ajan. Käyttöönotto: toista. Bluetooth: Yhteyden poistaminen käytöstä: tyhjennä pariliitosluettelo näyttövalikon, kaukosäätimen näytön tai SoundTouch-sovelluksen kautta. Käyttöönotto: muodosta laitepari Bluetooth®-lähteen kanssa. Ethernet: Poistaminen käytöstä: irrota Ethernet-kaapeli. Käyttöönotto: kytke Ethernet-kaapeli.	

Ulkoisen virtalähteen tekniset tiedot

Energyaan liittyvien tuotteiden ekologiselle suunnittelulle asetettavia vaatimuksia koskevan direktiivin 2009/125/EY mukaisesti tuotteen mukana toimitettava ulkoinen virtalähde vastaa seuraavia standardeja tai asiakirjoja: Komission asetus (EU) 2019/1782

Valmistaja	Bose Products B.V.
Kaupparekisterinumero	36037901
Osoite	Gorslaan 60 1441 RG Purmerend The Netherlands
Mallitunniste	S088AP4400I252
Tulojännite	100 V - 240 V
AC-tulotaajuus	50 Hz / 60 Hz
Lähtöjännite	44 V DC 10 V DC
Lähtövirta	1,3 A 3,3 A
Lähtöteho	55 W 33 W
Aktiivinen hyötysuhde keskimäärin	88,6 %
Hyötysuhde alhaisella kuormituksella (10 %)	87,2 %
Virrankulutus kuormittamattomana	0,11 W

Valmistaja	Bose Products B.V.
Kaupparekisterinumero	36037901
Osoite	Gorslaan 60 1441 RG Purmerend The Netherlands
Mallitunniste	PSM88W-213
Tulojännite	100 V - 240 V
AC-tulotaajuus	50 Hz / 60 Hz
Lähtöjännite	44 V DC 10 V DC
Lähtövirta	1,3 A 3,3 A
Lähtöteho	55 W 33 W
Aktiivinen hyötysuhde keskimäärin	88,0 %
Hyötysuhde alhaisella kuormituksella (10 %)	79,0 %
Virrankulutus kuormittamattomana	0,17 W

Kiina, vaarallisten aineiden rajoitustaulukko

Myrkyllisten tai vaarallisten aineiden tai alkuaineiden nimet ja sisältö						
Myrkylliset tai vaaralliset aineiden tai alkuaineet						
Osan nimi	Lyijy (Pb)	Elohopea (Hg)	Kadmium (Cd)	Kuusiariivoinen (Cr(VI))	Polybrominoitu bifenyylit (PBB)	Polybrominoitu difenyylietteri (PBDE)
PCB-yhdisteet	X	0	0	0	0	0
Metalliosat	X	0	0	0	0	0
Muoviosat	0	0	0	0	0	0
Kaiuttimet	X	0	0	0	0	0
Johdot	X	0	0	0	0	0
Tämä taulukko on laadittu SJ/T 11364 -määräysten mukaisesti.						
O: Ilmaisee, että tätä myrkyllistä tai vaarallista ainetta on kaikissa tästä materiaalista valmistetuissa osissa alle GB/T 26572 -raja-arvon.						
X: Ilmaisee, että tätä myrkyllistä tai vaarallista ainetta on vähintään yhdessä tästä materiaalista valmistetuissa osassa yli GB/T 26572 -raja-arvon.						

Taiwan, vaarallisten aineiden rajoitustaulukko

Laitteen nimi: Bose® Lifestyle® 650 -kotiviihdejärjestelmä , tyyppimerkintä: 420128, 420132, 421088						
Rajoitetut aineet ja niiden kemiallinen merkki						
Yksikkö	Lyijy (Pb)	Elohopea (Hg)	Kadmium (Cd)	Kuusiariivoinen kromi (Cr+6)	Polybrominoidut bifenyylit (PBB)	Polybrominoidut difenyylietterit (PBDE)
PCB-yhdisteet	-	o	o	o	o	o
Metalliosat	-	o	o	o	o	o
Muoviosat	o	o	o	o	o	o
Kaiuttimet	-	o	o	o	o	o
Johdot	-	o	o	o	o	o
Huomautus 1: "o" merkitsee, että rajoitetun aineen prosenttiosuus ei ylitä olemassaolon viitearvon prosenttiosuutta.						
Huomautus 2: "-" merkitsee, että rajoitettu aine vastaa erivapautta.						

Säilytystiedot.

Sarja- ja mallinumerot näkyvät pakkauksen kyljessä.

Sarjanumero: _____

Mallinumero: _____

Säilytä ostokuitti tämän käyttöohjeen välissä. Nyt on oikea aika rekisteröidä Bose-tuotteesi.

Voit tehdä sen helposti osoitteessa global.bose.com/register

Valmistuspäivä: Sarjanumeron kahdeksas numero kertoo valmistusvuoden, 0 merkitsee vuotta 2010 tai 2020.

Maahantuoja Kiinassa: Bose Electronics (Shanghai) Company Limited, Part C, Plant 9, No. 353 North Riyang Road, China (Shanghai) Pilot Free Trade Zone

Maahantuoja EU:ssa: Bose Products B.V., Gorslaan 60, 1441 RG Purmerend, The Netherlands

Maahantuoja Taiwanissa: Bose Taiwan Branch, 9F-A1, No. 10, Section 3, Minsheng East Road, Taipei City 104, Taiwan
Puhelinnumero: +886-2-2514 7676

Maahantuoja Meksikossa: Bose de México, S. de R.L. de C.V., Paseo de las Palmas 405-204, Lomas de Chapultepec, 11000 México, D.F.
Puhelinnumero: +5255 (5202) 3545

CMIT-tunnus on laitteen pohjassa.

Turvallisuustiedot



Tämä tuote voi vastaanottaa Boselta automaattisia turvallisuuspäivityksiä. Jotta automaattisten turvallisuuspäivitysten vastaanotto olisi mahdollista, tuotteen asennus SoundTouch®-sovelluksessa on suoritettava loppuun ja tuote on yhdistettävä Internetiin. **Jos asennusta ei suoriteta loppuun, käyttäjä on vastuussa Bosen tarjoamien turvallisuuspäivitysten asentamisesta.**

Bosen tietosuojakäytäntö on luettavissa Bosen sivustolla.

Apple ja Apple-logo ovat Apple Inc:n rekisteröityjä tavaramerkkejä Yhdysvalloissa ja muissa maissa. App Store on Apple Inc:n palvelumerkki.

Amazon, Amazon Music, Kindle, Fire ja niihin liittyvät logot ovat Amazon, Inc:n tai sen tytäryhtiöiden tavaramerkkejä.

Bluetooth®-sanamerkki ja -logot ovat Bluetooth SIG, Inc:n omistamia rekisteröityjä tavaramerkkejä, ja Bose Corporation käyttää niitä lisenssin nojalla.

Deezer on Blogmusik SAS:n rekisteröity tavaramerkki



Valmistettu Dolby Laboratoriesin myöntämällä lisenssillä. Dolby, Dolby Audio ja kaksois-D-symboli ovat Dolby Laboratories Licensing Corporationin tavaramerkkejä.



DTS-patenteista on lisätietoja osoitteessa <http://patents.dts.com>. Valmistettu DTS, Inc:n lisenssillä. DTS, Digital Surround ja DTS-logo ovat DTS, Inc:n tavaramerkkejä tai rekisteröityjä tavaramerkkejä Yhdysvalloissa ja muissa maissa. © 2020 DTS, Inc. KAIKKI OIKEUDET PIDÄTETÄÄN.

Google, Android ja Google Play ovat Google LLC:n tavaramerkkejä.



HDMI-sana, High-Definition Multimedia Interface ja HDMI-logo ovat HDMI Licensing Administrator, Inc:n tavaramerkkejä tai rekisteröityjä tavaramerkkejä.

iHeartRadio on iHeartMedia, Inc:n rekisteröity tavaramerkki.

Tietyt Microsoftin aineettomat oikeudet suojaavat tätä tuotetta. Tällaisen tekniikan käyttö tai jakelu tämän tuotteen ulkopuolella on kiellettyä ilman Microsoftin myöntämää lisenssiä.

N-merkki on NFC Forum, Inc:n tavaramerkki tai rekisteröity tavaramerkki Yhdysvalloissa ja muissa maissa.

Pandora, Pandora-logo ja ulkoinen Pandora-ilmasu ovat Pandora Media, Inc:n tavaramerkkejä tai rekisteröityjä tavaramerkkejä. Niitä käytetään luvalla.

SiriusXM Internet Radio -tilaus myydään erikseen 18 vuotta täyttäneille Yhdysvaltojen ja Puerto Ricon asukkaille. SiriusXM Internet Radio -palvelun voi tilata Yhdysvalloissa osoitteesta www.sirius.com tai soittamalla numeroon 1-888-539-7474.

SiriusXM ja kaikki siihen liittyvät merkit ja logot ovat Sirius XM Radio Inc:n ja sen tytäryhtiöiden tavaramerkkejä. Kaikki oikeudet pidätetään.

Tässä tuotteessa käytetään Spotify-ohjelmistoa, jota suojaavat kolmannen osapuolen lisenssit näkyvät täällä: www.spotify.com/connect/third-party-licenses

Spotify on Spotify AB:n rekisteröity tuotemerkki.

Suunniteltu UEI Technology™ -yhteensopivaksi. Universal Electronics, Inc:n lisenssillä. © UEI 2000-2016

Wi-Fi on Wi-Fi Alliancen® rekisteröity tavaramerkki.

Windows on Microsoft Corporation -yhtiön rekisteröity tavaramerkki Yhdysvalloissa ja muissa maissa.

Bose, Acoustimass, ADAPTIQ, Lifestyle, OmniJewel, SoundTouch, Unify ja langatonta nuottia kuvaava merkki ovat Bose Corporationin tavaramerkkejä.

Bose Corporationin pääkonttori: 1-877-230-5639

©2020 Bose Corporation. Mitään osaa tästä julkaisusta ei saa kopioida, muokata, jaella tai käyttää ilman julkaisijan etukäteen antamaa kirjallista lupaa.

Lisenssi-ilmoitukset

Voit lukea kotiteatterijärjestelmään sisältyvien ohjelmistopakettien lisenssi-ilmoitukset SoundTouch-sovelluksen kautta tai käyttämällä tuotteesi IP-osoitetta.

SoundTouch-sovellus

1. Valitse sovelluksessa ≡ > **Asetukset > Tietoja > Lakisäätöiset tiedot**.
2. Valitse lisenssityyppi.

IP-osoite

1. Saat tuotteen IP-osoitteen seuraavilla tavoilla:
 - **SoundTouch -sovellus:** Valitse sovelluksessa ≡ > **Asetukset > Tietoja**. Valitse kotiteatterijärjestelmä, niin näet sen IP-osoitteen.
 - **Langaton reititin:** Lisätietoja on reitittimen käyttöohjeessa.
 - **Järjestelmä:** Paina kaukosäätimen **SETUP**-painiketta. Valitse UNIFY-valikosta **Järjestelmätiedot > Verkko**, niin näet IP-osoitteen.
2. Avaa selain langattomaan verkkoon yhdistetyllä laitteella.
3. Mene osoitteeseen **<IP-osoite>/licenses.pdf**, niin näet sovellettavat lisenssi-ilmoitukset.

Aloittaminen

Purkaminen pakkauksesta.....	10
Kerros 1.....	11
Kerros 2.....	11
Kerros 3.....	11
Kerros 4.....	12
Paikan valitseminen.....	13
Järjestelmän sijoittamisesimerkki.....	14

Järjestelmän asetusten määrittäminen

Katsaus UNIFY®-järjestelmään.....	15
UNIFY®-asennus.....	16

Kaukosäätimen käyttäminen

Kaukosäätimen yleiskatsaus.....	17
SOURCE-painikkeen käyttäminen.....	18
Toimintopainikkeet.....	18
Äänenvoimakkuuden säätäminen.....	18
MORE-painikkeen käyttäminen.....	18
AV OUTPUT -valikko.....	18
AV SETTINGS -valikko.....	19
Kaukosäätimen hehkupainike.....	19

SoundTouch®-sovelluksen asetukset

SoundTouch®-sovelluksen lataaminen ja asentaminen.....	20
SoundTouch®-tukikeskus.....	20

Aiemmat SoundTouch®-käyttäjät

Järjestelmän lisääminen aiemmin luotuun tiliin.....	21
Järjestelmän yhdistäminen uuteen verkkoon.....	21

Esiasetusten mukauttaminen

Esiasetuksen määrittäminen.....	22
Esiasetuksen toistaminen.....	22
Esiasetuksen määrittäminen kaukosäätimellä.....	22
Esiasetuksen valitseminen kaukosäätimellä.....	22

SISÄLTÖ

Bluetooth®-tekniikka

Laiteparin muodostamistavan valinta	23
Mobiililaitteen yhdistäminen	23
Laiteparin muodostaminen NFC:llä	24
Yhdistetyn mobiililaitteen ohjaaminen kaukosäätimellä	24
Yhdistäminen mobiililaitteen <i>Bluetooth</i> -ominaisuudella	24
Yhdistäminen kaukosäätimen avulla.....	25
Mobiililaitteen yhteyden katkaiseminen.....	25
Toisen mobiililaitteen muodostaminen laitepariksi	25
Laitteen yhdistäminen uudelleen	25
Järjestelmän <i>Bluetooth</i> -laitepariluettelon tyhjentäminen	25

Kehittyneet ominaisuudet

Wi-Fi®-toiminnon poistaminen käytöstä	26
Wi-Fi-toiminnon ottaminen käyttöön.....	26
Järjestelmän ohjelmiston päivittäminen	26

Järjestelmätietojen tarkastelu

Järjestelmän tilamerkkivalot	27
Konsolin merkkivalo	27
Langattoman Acoustimass®-bassoyksikön merkkivalo	28
Langattoman vastaanottimen merkkivalo.....	28

Hoito ja kunnossapito

Puhdistaminen.....	29
Asiakaspalvelu	29
Rajoitettu takuu.....	29
Tekniset tiedot.....	29
Huoltoliitin.....	29

Vianmääritys

Tavallisimmat ratkaisut.....	30
Infrapunalähettimen asetusten määrittäminen.....	33
Äänen tarkistaminen	34

Liite A: asennusohje

Konsolin etupaneeli	35
Kuuloke-/AUX-tulo edessä	35
Etuosan HDMI™-tuloliitäntä.....	35
Konsolin takapaneeli	35
OmniJewel™-jalustan liittäminen.....	36
Etukaiuttimien asentaminen	37
Etukaiuttimien yhdistäminen konsoliin	38
Kumijalkojen kiinnittäminen keskikaiuttimeen	38
Keskikaiuttimen yhdistäminen konsoliin	39
Takakaiuttimien asentaminen	40
Oikeat kytkinasetukset langattomissa vastaanottimissa	41
Takakaiuttimien yhdistäminen	41
Takakaiuttimien yhdistäminen virransyöttöön	42
Kaiuttimien kiinnittäminen	42

Liite B: Järjestelmän kunnossapito

Kaukosäätimen paristojen vaihtaminen	43
--	----

Liite C: Vaihtoehtoinen liitäntä johdolla

Langattomasta bassoyksiköstä ja konsolista ei voi muodostaa laiteparia.....	44
Langattomista vastaanottimista ei voi muodostaa laiteparia konsolin kanssa (takakaiuttimet)	44

Purkaminen pakkauksesta

Uusi Lifestyle® Home Entertainment System on pakattu neljään kerrokseen. Joissakin kerroksissa on useita komponenttilaatikoita. Laatikot on merkitty kuvakkeilla, jotta niiden sisällön voi tunnistaa.

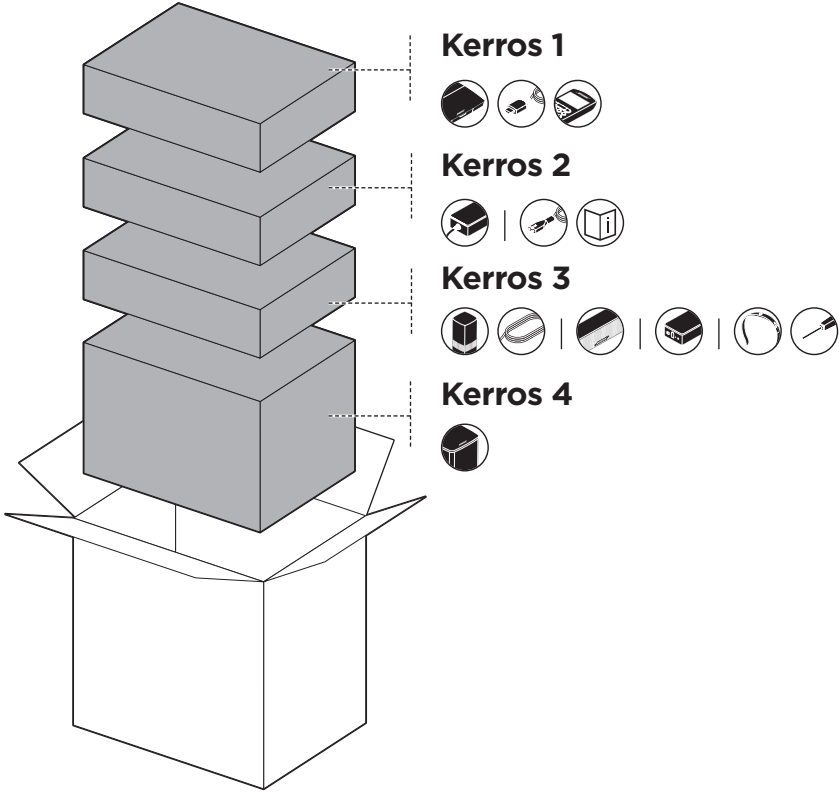

Huomautus: Älä käytä järjestelmää, jos jokin sen osa on vaurioitunut tai konsolin tai langattoman Acoustimass®-bassoyksikön lasi on rikki. Ota yhteyttä valtuutettuun Bose®-jälleenmyyjään tai Bosen asiakaspalveluun.

Kerros 1

Laatikosta :

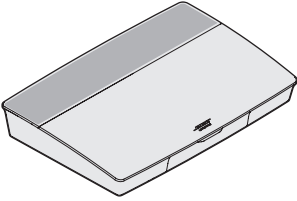

Konsoli (1)

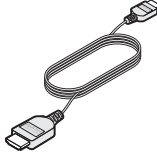

HDMI™-kaapeli (1)

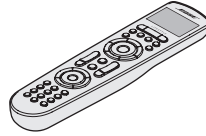

Yleiskaukosäädin (1)

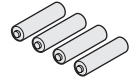

AA-paristot (4)

Kerros 2

Laatikosta :

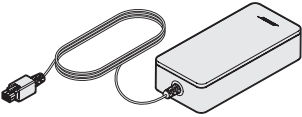

Konsolin virtalähde (1)

Laatikosta  :

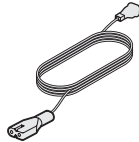

Virtajohdot (4)*



Käyttöohje (1)

*Toimitukseen voi sisältyä useita virtajohtoja. Käytä omassa maassasi käytettäväksi tarkoitettua virtajohtoa.

Kerros 3

Laatikosta  :



OmniJewel™-
kaiuttimet (4)

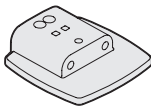

OmniJewel™-jalustat (4)



Etukaiutinjohto (1)



Takakaiuttimien johdot (2)

ALOITTAMINEN

Laatikosta 

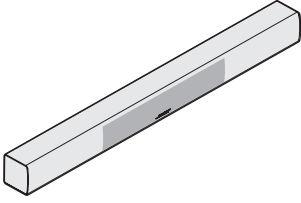

OmniJewel™-keskikaiutin (1)

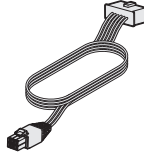

Keskikaiuttimen johto (1)



Tarrajalat (4)

Laatikosta  

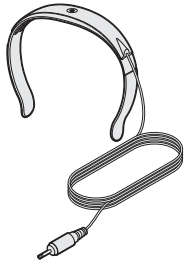

ADAPTIQ®-kuulokkeet (1)

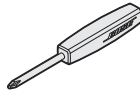

Ruuvitaltta (1)



Infrapunalähetin (1)

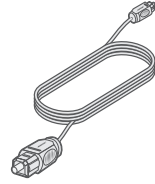

Optinen kaapeli (1 kpl)

Kerros 4

Laatikosta 

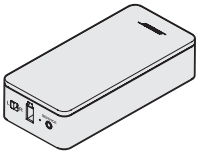

Langattomat vastaanottimet (2)

Laatikosta 

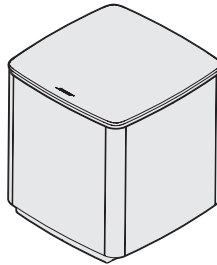

Langaton Acoustimass®-bassoyksikkö (1)

Paikan valitseminen

Pidä muut langattomat laitteet poissa järjestelmän läheltä (0,3–0,9 m päässä) häiriöiden välttämiseksi. Älä aseta järjestelmää metalliesineiden tai lämmönlähteiden lähelle.

Komponentti	Sijoittamissuositus
Konsoli	<ul style="list-style-type: none"> • Aseta konsoli komponenttien lähelle. On suositeltavaa sijoittaa se television lähelle. • ÄLÄ aseta televisiota tai muita komponentteja konsolin päälle. • Aseta konsoli paikkaan, jossa ilma vaihtuu tehokkaasti. • Varmista, että lähellä on toimiva pistorasia. <p>Huomaus: Pidä ohjauskonsoli kiinni takaliitântäpaneelissa, kunnes koko järjestelmä on asennettu. Tämä helpottaa siihen käsiksi pääsemistä.</p>
Langaton Acoustimass®-bassoyksikkö	<ul style="list-style-type: none"> • Aseta yksikkö kumijaloilleen samaa seinää vasten kuin televisio tai toista seinää vasten huoneen etuosaan. • Valitse vakaa ja tasainen alusta. Tärinä voi saada bassoyksikön siirtymään varsinkin tasaisella pinnalla, kuten marmori, lasi tai erittäin kiiltävä puu. • Pidä bassoyksikön etupuoli vähintään 8 cm:n etäisyydellä muista pinnoista. Tämän puolen alaosan tukkiminen voi heikentää äänenlaatua. • Varmista, että lähellä on toimiva pistorasia.
Etukaiuttimet	<ul style="list-style-type: none"> • Aseta yksi kaiutin television vasemmalle ja toinen oikealle puolelle. • Jos sijoitat kaiuttimet kirjahyllyyn, aseta ne lähelle hyllyn etureunaa.
Keskikaiutin	<ul style="list-style-type: none"> • Aseta keskikaiutin kumijaloilleen vakaalle ja tasaiselle alustalle suoraan television ylä- tai alapuolelle. • Kumijalkojen kiinnittäminen, ks. sivu 38.
Takakaiuttimet / langattomat vastaanottimet	<ul style="list-style-type: none"> • Parhaan äänenlaadun takaamiseksi sijoita takakaiuttimet siten, että ne ovat istuvien kuuntelijoiden takana ja yläpuolella niin kaukana toisistaan kuin mahdollista. • Aseta toisen langattoman vastaanottimen kytkin asentoon L (vasen). • Tarkista, että toisen langattoman vastaanottimen kytkin on R-asennossa (oikea). • Aseta kaiutin ja L-merkitty langaton vastaanotin huoneen vasemmalle puolelle siten, että ne ovat televisiota kohti. • Aseta kaiutin ja R-merkitty langaton vastaanotin huoneen oikealle puolelle siten, että ne ovat televisiota kohti. • Varmista, että kummankin langattoman vastaanottimen lähellä on pistorasia.

Järjestelmän sijoittamisesimerkki

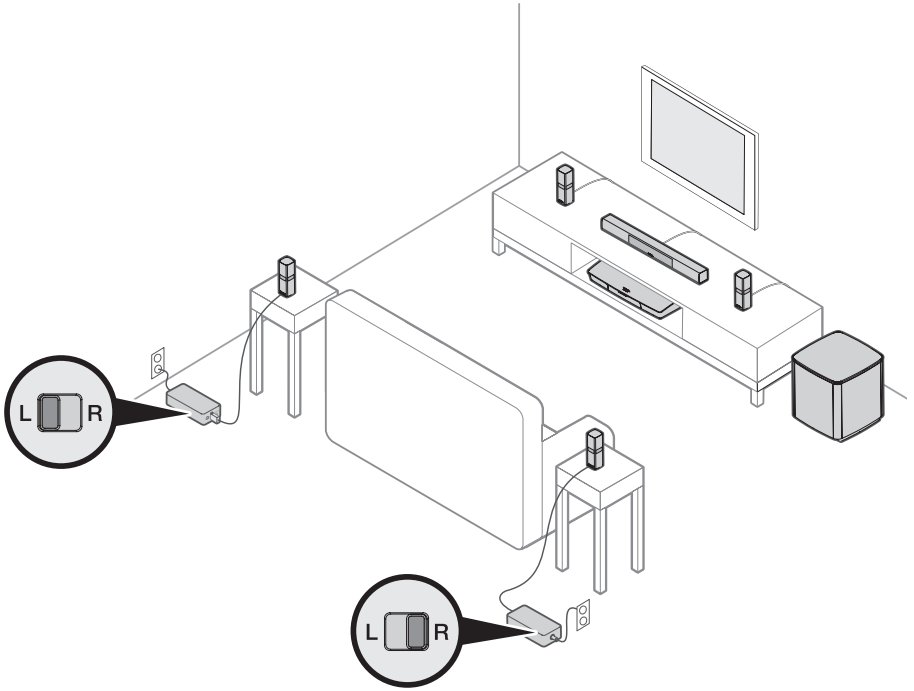

Katsaus UNIFY®-järjestelmään

Älykäs UNIFY-integrointijärjestelmä auttaa määrittämään asetukset ja järjestelmän. Se auttaa valitsemaan oikeat johdot ja tulot sekä ohjelmoimaan Bose®-kaukosäätimen ohjaamaan järjestelmään kytkettyjä laitteita.

Huomautus: Varaa järjestelmän asentamiseen aikaa yksi tunti.

Valikon vaihtoehto	Toimintamahdollisuudet
Bluetooth-asetukset	Bluetooth-laitteiden hallinta.
Laitehallinta	Uuden laitteen tai varusteen lisääminen järjestelmään.
Verkkoasetukset	Järjestelmän yhdistäminen kodin verkkoon.
Ohjelmistopäivitys	Järjestelmän ohjelmiston päivittäminen.
Power-makro	Voit mukauttaa kaukosäätimen  -virtapainikkeen käynnistämään ja sammuttamaan järjestelmän, television ja toisen HDMI-lähteen samanaikaisesti.
Autom. virrankatkaisu	Voit poistaa käytöstä järjestelmän automaattisen virrankatkaisun, kun se ei saa signaalia 20 minuuttiin.
Kuulokelitäntä	Etuosan kuuloke-/AUX-tulon käytön määrittäminen (ks. sivu 35).
CEC-asetukset	Konsolin CEC-toimintojen määrittäminen. <ul style="list-style-type: none"> • Oletusarvoisesti käytössä: CEC on käytössä. • Vaihtoehtoisesti käytössä: estää CEC-yhteensopivia laitteita vaihtamasta valittuna olevaa lähdetä. • Ei käytössä: CEC ei ole käytössä.
ADAPTiQ®	ADAPTiQ-äänenkalibroinnin aloittaminen. Kun se on tehty, ADAPTiQ-toiminnon voi ottaa käyttöön tai poistaa käytöstä tässä valikossa.
Television kaukosäätimen asetukset	Kaukosäätimen ohjelmoiminen ohjaamaan televisiota.
Edistynyt TV-äänien määrittäminen	Lisätietoja HDMI (ARC) -liitännästä ja käyttömieltyymysten määrittäminen.
Kaiuttimien hallinta	Järjestelmän kaiutinasetusten tarkastelu ja uuden langattoman Acoustimass®-bassoysyksikön lisääminen.
Kielivalinta	Näytössä näkyvän kielen vaihtaminen.
Opetusohjelma	Opetusohjelma perehdyttää järjestelmän avaintoimintoihin, kuten SoundTouch®.
Sulje	UNIFY-valikon sulkeminen.

UNIFY®-asennus

UNIFY®-asennus koostuu seuraavista vaiheista:

Vaihe	Tavoite
Muodosta kaukosäätimestä laitepari	Yhdistä järjestelmän kaukosäädin konsoliin.
Valitse kieli	Valitse kieli näytössä näkyvästä luettelosta.
Yhdistä verkkoon	Valitse kodin Wi-Fi-verkko tai Ethernet ja yhdistä järjestelmä siihen.
Ohjelmistopäivitys	Päivitä järjestelmän ohjelmisto, jotta saat käyttöön uusimmat toiminnot.
Johdolla varustetut kaiuttimet	Yhdistä etukaiuttimet konsoliin.
Langattomat kaiuttimet	Yhdistä takakaiuttimet ja langaton Acoustimass®-bassoyksikkö konsoliin.
Television kaukosäädin	Määritä järjestelmän kaukosäädin ohjaamaan televisiota.
Lisää laitteita	Yhdistä muut lähteet.
ADAPTiQ®-asennus	Järjestelmän tuottama ääni mukautetaan kuuntelualueen akustiikkaan.
Opetusohjelma	Opetusohjelma perehdyttää järjestelmän muihin toimintoihin, kuten SoundTouch®.

Kun olet määrittänyt alkuasetukset, voit tehdä järjestelmään muutoksia UNIFY-valikossa milloin tahansa. Aloita UNIFY-asetusten määrittäminen painamalla kaukosäätimen **SETUP**-painiketta.

Kaukosäätimen yleiskatsaus

Radiotaajuudella toimiva kehittynyt Bose®-kaukosäädin toimii kaikkialla huoneessa. Sitä ei tarvitse suunnata konsoliin.

Kaukosäätimen näytöllä on suuri merkitys Lifestyle®-järjestelmän tuottaman kokemuksen kannalta. Se opastaa määrittämään lähteiden ja järjestelmän asetukset.

Huomautus: Bose-kaukosäädin ei ohjaa etuosan HDMI™-tuloon yhdistettyjen laitteiden toimintaa.

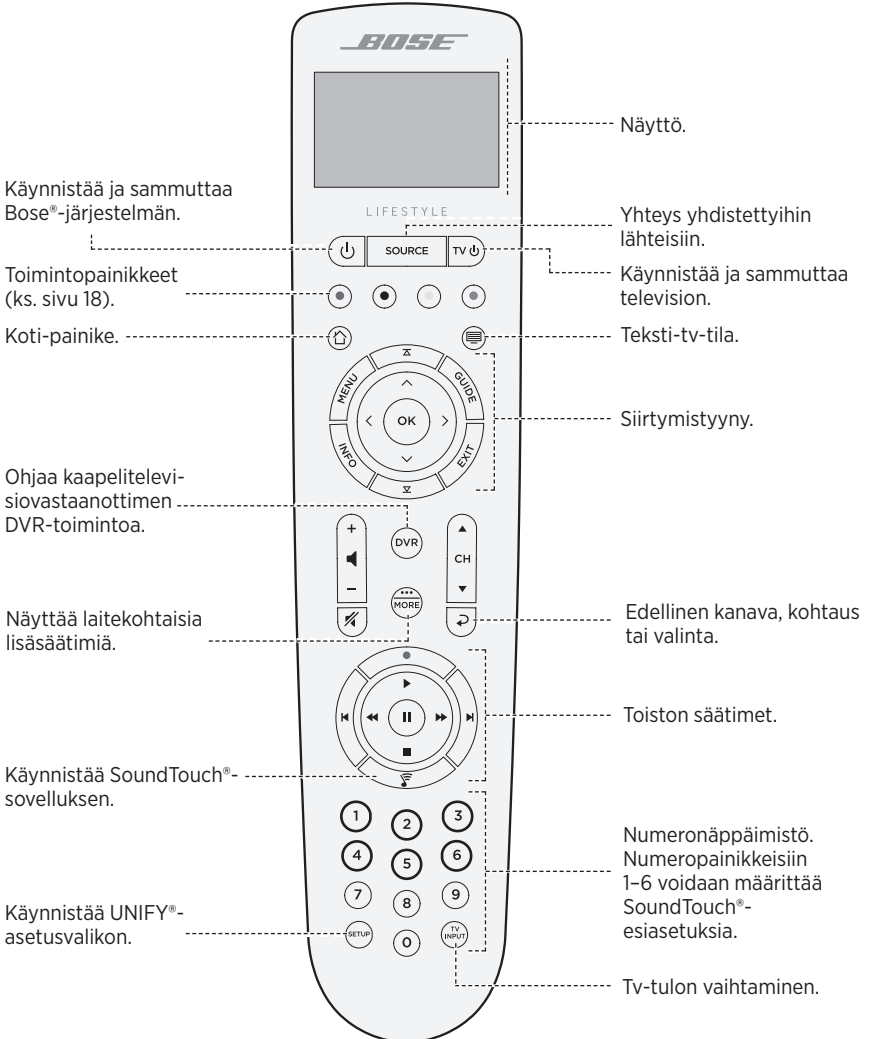

SOURCE-painikkeen käyttäminen

SOURCE-painikkeen avulla siirrytään yhdistettyjen laitteiden välillä. Voit käyttää lähteitä kaukosäätimen siirtymistyynyn avulla.

Kun lähde näkyy korostettuna, valitse se painamalla **OK**.

Toimintopainikkeet

Kaukosäätimen punainen, vihreä, keltainen ja sininen painike vastaavat kaapeli-/satelliittivastaanottimen värikoodattuja painikkeita tai teksti-tv-toimintoja.

- **Kaapeli-/satelliittivastaanottimen toiminnot:** lisätietoja on kaapeli-/satelliittivastaanottimen käyttöohjeessa.
- **Teksti-tv-toiminnot:** vastaavat värikoodattuja sivunumeroita, otsikoita tai teksti-tv:n pikatoimintoja.

Äänenvoimakkuuden säätäminen



Näet äänenvoimakkuuden kaukosäätimen näytössä.

- Voit lisätä äänenvoimakkuutta painamalla **pluspainiketta**.
- Voit vähentää äänenvoimakkuutta painamalla **miinuspainiketta**.
- Voit mykistää äänen tai poistaa mykistykseen käytöstä painamalla .

Huomautus: Jos järjestelmän käyttöönoton jälkeen television kaiuttimista kuuluu ääntä, poista television kaiuttimet käytöstä sen asetusvalikossa.

MORE-painikkeen käyttäminen

MORE-painikkeella  voit käyttää kaukosäätimen lisävalintoja, jotka koskevat valittuna olevaa lähdettä, sekä muita järjestelmän hallintatoimintoja.

1. Paina .
2. Voit valita toiminnon kaukosäätimen näytöstä painamalla  tai .
3. **Paina OK.**

AV OUTPUT -valikko

AV OUTPUT -valikossa näkyy valitun lähteen videon tarkkuus, kuvataajuus, äänen muoto ja äänikanavien määrä.

1. Paina kaukosäätimen -painiketta.
2. Valitse **AV OUTPUT**.
3. Paina **OK**-painiketta.
4. Paina **EXIT**-painiketta.

AV SETTINGS -valikko

AV SETTINGS -valikossa voit määrittää erilaisia järjestelmäasetuksia. Näkyvien kohtien määrä vaihtelee valittuna olevan lähteen mukaan. Valikon avaaminen:

1. Paina kaukosäätimen  -painiketta.
2. Valitse **AV SETTINGS**.
3. Saat näkyviin valittuna olevan lähteen AV SETTINGS -valikon painamalla **OK**-painiketta.
4. Paina ▲ tai ▼, kunnes näyttöön tulee asetus, jota haluat muuttaa.
5. Valitse asetus painamalla **OK**.
6. Paina **EXIT**, kun olet valmis.

AV-asetus	Tavoite
SYSTEM AV	Voit säätää järjestelmän diskantti-, basso, keskiääni- ja tilääänitasoja.
SOURCE AV	<ul style="list-style-type: none"> • AUDIO: <ul style="list-style-type: none"> - Puhetta korostava tila tekee puheäänestä selkeämpää. - Elokuvatila tarjoaa tasapainoisen äänentoiston useimpiin kuuntelutilanteisiin. - Yötila säätää puheääntä ja äänenvoimakkuutta kovaäänisissä kohtauksissa. - Musiikkitila optimoi äänentoiston musiikkia varten. • AV SYNC: voit säätää järjestelmän äänen ja kuvan välistä ajoitusta. • AUDIO TRACK: voit valita ääniraidan eri vaihtoehdoista.
NOTIFICATION	Kaukosäätimen näyttö vilkkuu, kun käyttäjän on syötettävä tietoja.
RESTORE DEFAULTS	Voit palauttaa äänentoiston oletusasetukset.
REMOTE INFO	Näyttää kaukosäätimen sarjanumeron ja ohjelmistoversion.

Kaukosäätimen hehkupainike

Painamalla  kaukosäätimen takaosassa voit kytkeä päälle painikkeiden taustavalon pimeässä katselua varten.

SOUNDTOUCH®-SOVELLUKSEN ASETUKSET

SoundTouch®-sovelluksella voit hallita ja ohjata SoundTouch®-järjestelmää älypuhelimien, taulutietokoneen tai tietokoneen avulla. Tämän sovelluksen ansiosta älylaitteesi toimii konsolin kaukosäätimenä.

Sovelluksella voidaan esimerkiksi hallita SoundTouch®-järjestelmän asetuksia, lisätä musiikkipalveluita, kuunnella Internet-radioasemia, hallita esiasetuksia ja virtauttaa musiikkia järjestelmään. Uusia toimintoja lisätään aika ajoin.

Huomautus: Jos olet jo määrittänyt SoundTouch®-asetukset toista järjestelmää varten, katso sivu 21.

SoundTouch®-sovelluksen lataaminen ja asentaminen

Lataa Bose® SoundTouch® -sovellus älypuhelimien tai taulutietokoneeseen.



SoundTouch® app

- **Apple-käyttäjät:** lataa App Storesta.
- **Android™-käyttäjät:** lataa Google Play™ Storesta.
- **Amazon Kindle Fire -käyttäjät:** lataa Amazon Appstore for Android -palvelusta.



Viimeistele asetukset noudattamalla sovelluksen ohjeita esimerkiksi yhdistämällä järjestelmä Wi-Fi-verkkoon, luomalla SoundTouch®-tili, lisäämällä musiikkikirjasto ja käyttämällä musiikkipalveluita.

Kun järjestelmä on yhdistetty kodin Wi-Fi-verkkoon, voit ohjata sitä millä tahansa verkkoon yhdistetyllä älypuhelimella tai taulutietokoneella.

Vinkki: Käytä samaa SoundTouch®-tiliä kaikissa konsoliin yhdistetyissä laitteissa.

Huomautus: Jos olet jo lisännyt järjestelmän Wi-Fi-verkkoon, valitse sovelluksessa **JÄRJESTELMÄ ON JO VERKOSSA**, kun kehote tulee näkyviin.

SoundTouch®-tukikeskus

 global.Bose.com/Support/LS650

Tämä sivusto toimii tukikeskuksena. Siellä on käyttöohjeita, artikkeleita, vihjeitä, opetusohjelmia, videokirjasto ja käyttäjäyhteisö, johon voit lähettää kysymyksiä ja josta voit lukea vastauksia.

Järjestelmän lisääminen aiemmin luotuun tiliin

Jos olet jo määrittänyt SoundTouch®-asetukset toista järjestelmää varten, SoundTouch®-sovellusta ei tarvitse ladata uudelleen.

Valitse sovelluksessa ☰ > **Asetukset** > **Lisää tai yhdistä kaiutin**.

Sovellus opastaa asetusten määrittämisessä.

Järjestelmän yhdistäminen uuteen verkkoon

Jos verkon tiedot muuttuvat, lisää järjestelmä uuteen verkkoon. Voit tehdä tämän siirtämällä järjestelmän asetustilaan.

1. Valitse sovelluksessa ☰ > **Asetukset** > **Järjestelmän kaiutin** ja valitse järjestelmä.
2. Valitse **LIITÄ KAIUTIN**.

Sovellus opastaa asetusten määrittämisessä.

ESIASETUSTEN MUKAUTTAMINEN

Voit mukauttaa kuusi virtautettua musiikkia lähettävien palveluiden, radioasemien, soittoluetteloiden, esittäjien, albumien tai kappaleiden esiasetusta. Voit kuunnella musiikkia milloin tahansa koskettamalla SoundTouch®-sovelluksen painiketta.

Muista seuraavat asiat esiasetusten käytössä:

- Voit määrittää esiasetukset sovelluksessa tai kaukosäätimellä.
- Jos esiasetettuna lähteenä toimii musiikkikirjasto, varmista, että musiikkikirjaston sisältävään tietokoneeseen on kytketty virta ja että se on yhdistetty samaan verkkoon kuin SoundTouch®-konsoli.
- *Bluetooth*-virralle tai johdolla yhdistetylle äänilaitteelle ei voi määrittää esiasetuksia.

Esiasetuksen määrittäminen

1. Virtauta musiikkia sovelluksella.
2. Kun musiikkia toistetaan, pidä sovelluksen esiasetuspainiketta painettuna.

Esiasetuksen toistaminen

Kun olet mukauttanut esiasetukset, voit kuunnella musiikkia painamalla sovelluksen esiasetuspainiketta.

Esiasetuksen määrittäminen kaukosäätimellä

1. Voit käyttää SoundTouch-lähdettä painamalla kaukosäätimen -painiketta.
2. Voit määrittää uuden esiasetuksen pitämällä numeronäppäimistön painiketta 1-6 painettuna.

Kun uusi esiasetus on määritetty, kuuluu äänimerkki.

Esiasetuksen valitseminen kaukosäätimellä

1. Voit määrittää suosikkiradioasemasi esiasetuksiksi sovelluksessa.
2. Voit käyttää SoundTouch-lähdettä painamalla kaukosäätimen **SoundTouch®**-painiketta .
3. Voit valita esiasetuksen painamalla numeronäppäimistön painiketta 1-6.

Langaton *Bluetooth*[®]-tekniikka mahdollistaa musiikin virtauttamisen *Bluetooth*-älypuhelimista, -tietokoneista, -taulutietokoneista tai muista laitteista konsoliin. Musiikin virtauttaminen mobiililaitteesta edellyttää, että mobiililaitte yhdistetään konsoliin.

Laiteparin muodostamistavan valinta

Mobiililaitteesta ja konsolista voi muodostaa laiteparin langattomalla *Bluetooth*-tekniikalla tai NFC-toiminnolla.

Mikä NFC on?

NFC (Near Field Communication) on tekniikka, jonka avulla laitteiden välille voidaan muodostaa langaton yhteys koskettamalla niillä toisiaan. Katso laitteen käyttöohjeesta, tukeeko se NFC-toimintoa.

Jos laitteesi ei tue NFC-toimintoa tai olet epävarma:	Noudata kohdassa ”Mobiililaitteen yhdistäminen” annettuja ohjeita.
Jos laitteesi tukee NFC-toimintoa:	Noudata kohdassa ”Laiteparin muodostaminen NFC:llä” sivulla 24 annettuja ohjeita.

Huomautus: Jos laitteesi tukee laiteparin muodostamista *Bluetooth* NFC:llä, voit käyttää kumpaa menetelmää tahansa.

Mobiililaitteen yhdistäminen

1. Paina kaukosäätimen **SOURCE**-painiketta ja valitse kaukosäätimen näytöstä **Bluetooth**.
2. Siirrä konsoli laiteparin muodostamistilaan noudattamalla näkyviin tulevia ohjeita.
3. Valitse järjestelmä SoundTouch[®] sovelluksen laitevalikosta.
4. Valitse **Bluetooth** .
5. Valitse **LIITÄ**.
6. Valitse Lifestyle[®]-järjestelmä mobiililaiteluettelosta.



Vinkki: Etsi järjestelmälle antamasi nimi sovelluksesta. Jos et ole nimennyt järjestelmää, näkyviin tulee oletusnimi.

Kun yhteys on muodostettu, järjestelmäsi nimi näkyy laiteluettelossa yhdistettynä.

Laiteparin muodostaminen NFC:llä

1. Kun järjestelmään on kytketty virta, poista laitteen lukitus ja ota käyttöön *Bluetooth*- ja NFC-toiminnot. Lisätietoja näistä ominaisuuksista on laitteen käyttöohjeessa.
2. Napauta mobiililaitteen NFC-kosketuspisteellä kevyesti Lifestyle®-konsolin yläosassa Bose®-logon yläpuolella näkyvää aluetta.

Mobiililaitte saattaa pyytää vahvistamaan parinmuodostuksen.

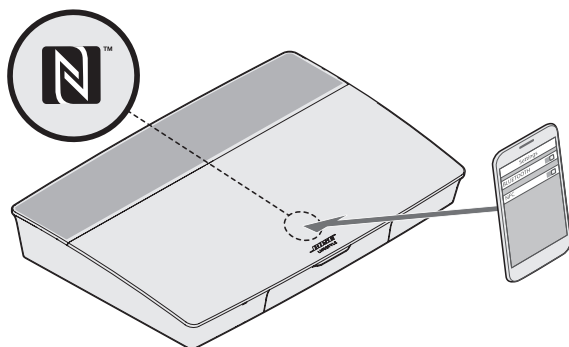

Yhdistetyn mobiililaitteen ohjaaminen kaukosäätimellä

Kun laitepari on muodostettu, voit ohjata yhdistettyjä mobiililaitteita kaukosäätimellä. Valitse **SOURCE**-valikosta **Bluetooth**. Yhdistä laite (ks. sivu 23).

Voit hallita kaukosäätimellä osaa järjestelmän *Bluetooth*-ominaisuuksista:

- Laitteiden muodostaminen laitepareiksi ja niiden yhdistäminen.
- Esittäjän tietojen tarkastelu.
- Toiston hallinta: esimerkiksi toisto, tauko, pysäyttäminen ja siirtyminen seuraavaan raitaan.
- Laitepariluettelon tyhjentäminen.

Yhdistäminen mobiililaitteen *Bluetooth*-ominaisuudella

1. Ota *Bluetooth*-toiminto käyttöön mobiililaitteessa.
Vinkki: *Bluetooth*-valikko sijaitsee yleensä Asetukset-valikossa.
2. Valitse järjestelmä mobiililaiteluettelosta.

Yhdistäminen kaukosäätimen avulla

Voit virtauttaa konsoliin ääntä laitteesta.

1. Ota laitteen *Bluetooth*-toiminto käyttöön.
2. Valitse kaukosäätimellä *Bluetooth*-lähde **SOURCE**-valikosta.
Konsoli muodostaa yhteyden viimeksi järjestelmään virtauttaneeseen laitteeseen.
3. Aloita musiikin toistaminen laitteella.

Mobiililaitteen yhteyden katkaiseminen

Poista mobiililaitteen *Bluetooth*-toiminto käytöstä.

Toisen mobiililaitteen muodostaminen laitepariksi

Jos haluat muodosta laiteparin toisen laitteen kanssa, paina **SETUP**-painiketta ja valitse **Bluetooth-asetukset** (ks. sivu 15).

Laitteen yhdistäminen uudelleen

- Kun virta kytketään, konsoli yrittää muodostaa yhteyden viimeksi käytettyyn laitteeseen.
Huomautus: Laitteen on oltava kantoalueella, ja sen virran tulee olla kytketty.
- Jos mobiililaitte on NFC-yhteensopiva, napauta mobiililaitteen NFC-kosketuspisteellä kevyesti konsolin yläosassa Bose®-logon yläpuolella näkyvää aluetta.

Järjestelmän *Bluetooth*-laittepariluettelon tyhjentäminen

Valitse sovelluksessa **☰ > Asetukset > Kaiuttimien asetukset > Valitse kaiutin > Bluetooth® > Tyhjennä Bluetooth® laitepariluettelo > Tyhjennä.**

Laittepariluettelo tyhjennetään.

Voit tyhjentää järjestelmän laitepariluettelon myös konsolista.

1. Paina **SETUP**-painiketta.
2. Valitse **Bluetooth-asetukset**.
3. Valitse **Tyhjennä Bluetooth-laittepariluettelo**.

Wi-Fi-toiminnon poistaminen käytöstä

1. Pidä konsolin **SOURCE**-painiketta painettuna 10 sekuntia.
2. Vapauta **SOURCE**-painike.

Wi-Fi-toiminnon ottaminen käyttöön

Järjestelmän Wi-Fi-toiminto tulee automaattisesti käyttöön, kun järjestelmään kytketään virta.

Järjestelmän ohjelmiston päivittäminen

Jos järjestelmä on yhdistetty kodin verkkoon, se tarkistaa ohjelmistopäivitysten saatavuuden aina kun järjestelmää käytetään. Jos päivitys on saatavilla, sen lataaminen alkaa automaattisesti.

Kun päivitys on ladattu, sen asentamisesta tulee ilmoitus, kun konsolista katkaistaan virta. Järjestelmästä katkaistaan virta automaattisesti asentamisen jälkeen.

Järjestelmän tilamerkkivalot

Konsolin etuosassa on järjestelmän tilan ilmaiseva merkkivalo. Merkkivalo palaa järjestelmän tilan mukaan.

Konsolin merkkivalo

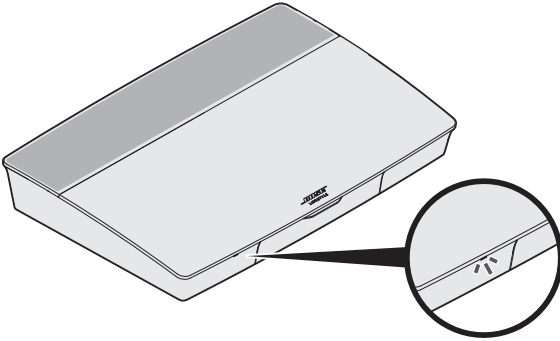

Merkkivalo	Järjestelmän tila
Ei päällä	Järjestelmästä on katkaistu virta.
Vilkkuu valkoisena	Järjestelmä käynnistyy.
Palaa valkoisena	Järjestelmä on käynnissä.
Vilkkuu oranssina	Lataa järjestelmäohjelmiston päivitystä.
Palaa oranssina	Ei verkkoyhteyttä.
Palaa punaisena	Laiteohjelmistovirhe. Ota yhteyttä Bosen® asiakaspalveluun.

Langattoman Acoustimass®-bassoyksikön merkkivalo

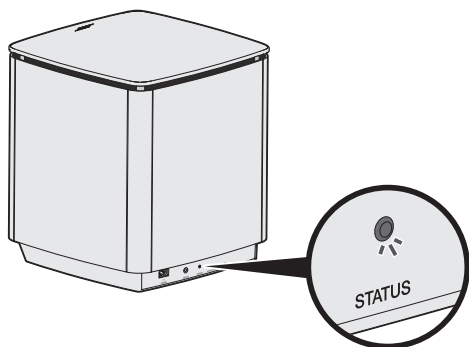

Merkkivalo	Järjestelmän tila
Vilkkuu oranssina	Valmis parinmuodostukseen.
Palaa valkoisena	Yhdistetty konsoliin.
Palaa oranssina (himmeästi)	Irrotettu konsolista.
Vilkkuu valkoisena	Lataa järjestelmäohjelmiston päivitystä.
Vilkkuu punaisena	Laiteohjelmistovirhe. Ota yhteyttä Bosen® asiakaspalveluun.

Langattoman vastaanottimen merkkivalo

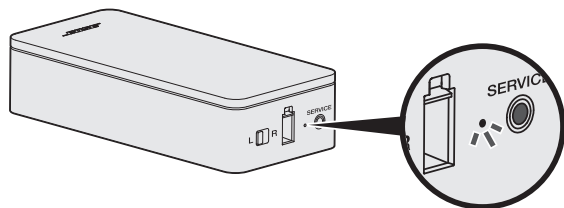

Merkkivalo	Järjestelmän tila
Vilkkuu oranssina	Valmis parinmuodostukseen.
Palaa valkoisena	Yhdistetty konsoliin.
Palaa oranssina (himmeästi)	Irrotettu konsolista.
Vilkkuu valkoisena	Lataa järjestelmäohjelmiston päivitystä.
Vilkkuu punaisena	Laiteohjelmistovirhe. Ota yhteyttä Bosen® asiakaspalveluun.

Puhdistaminen



Varo, ettei järjestelmään ja sen aukkoihin pääse nesteitä.

- Puhdista järjestelmän ulkopinnat sen mukana toimitetulla puhdistusliinalla tai muulla pehmeällä, kuivalla liinalla.
- Älä käytä järjestelmän lähellä mitään sumutettavia aineita.
- Älä käytä liuottimia, kemikaaleja tai puhdistusaineita, joissa on alkoholia, ammoniakkia tai hankausaineita.
- Varo, ettei aukkoihin putoa esineitä.

Asiakaspalvelu

Lisätietoja järjestelmän käyttämisestä:

- Käy osoitteessa global.Bose.com/Support/LS650.
- Ota yhteys Bosen® asiakaspalveluun.

Rajoitettu takuu

Järjestelmällä on rajoitettu takuu. Rajoitetusta takuusta on lisätietoja osoitteessa global.Bose.com/warranty.

Tuotteen rekisteröimisohjeet ovat osoitteessa global.Bose.com/register. Rekisteröinnin laiminlyöminen ei vaikuta rajoitettuun takuuseen.

Tekniset tiedot

Yhdysvallat / Kanada / muu maailma:

- **Konsoli:** 10 V DC 3,3 A, 44 V DC 1,25 A
- **Langattomat vastaanottimet:** 100–240 V 50/60 Hz, 30 W
- **Langaton Acoustimass®-bassoyksikkö:** 100–240 V \sim 50/60 Hz, 180 W

Huoltoliitin

Huoltoliitin on tarkoitettu vain huoltokäyttöön. Älä työnnä siihen mitään liittimiä.

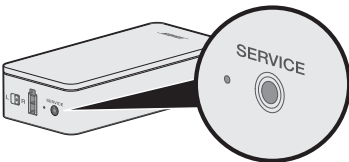

VIANMÄÄRITYS

Jos kodin viihdejärjestelmässä ilmenee ongelmia:

- Varmista, että kaikki järjestelmän komponentit on yhdistetty toimivaan sähköpistorasiaan.
- Kytke johdot tukevasti.
- Tarkista järjestelmän tilamerkkivalot (ks. sivu 27).
- Siirrä järjestelmä kauas mahdollisista häiriölähteistä (langattomat reitittimet, langattomat puhelimet, televisiot, mikroaaltouunit tms.).
- Tarkista, että järjestelmä on suositellun etäisyyden päässä langattomasta reitittimestä tai mobiililaitteesta, jotta se toimii oikein.

Jos ongelma ei ratkea, katso alla olevasta taulukosta tavallisimpien ongelmien oireet ja ratkaisut. Jos et löydä ratkaisua ongelmaan, ota yhteyttä Bosen® asiakaspalveluun.

Tavallisimmat ratkaisut

Seuraavassa taulukossa luetellaan tavallisimmat ongelmat ja niiden ratkaisut.

Ongelma	Ratkaisu
Kaukosäädin ei ohjaa järjestelmää.	<ul style="list-style-type: none">• Kytke ohjauskonsoliin virta manuaalisesti painamalla laitteen etuosan virtapainiketta .• Paina jotain kaukosäätimen painiketta. Ohjauskonsolissa näkyvän järjestelmän tilamerkkivalon tulee välähtää jokaisella painalluksella.• Varmista, että kaukosäätimen paristot on asennettu oikein ja että niitä ei tarvitse vaihtaa (ks. sivu 43).• Irrota konsolin pistoke pistorasiasta, odota 30 sekuntia ja työnnä se tukevasti toimivaan pistorasiaan.
Kaukosäädin ei ohjaa laitetta, joka lisättiin otettaessa järjestelmä käyttöön.	Yhdistä infrapunalähetin (ks. sivu 33).
Televisiosta kuuluu ääntä.	Poista television kaiuttimet käytöstä television asetusvalikossa.
Lähdelaitteen videoliitäntä ei toimi oikein.	Paina ohjauskonsolin SETUP -painiketta ja valitse laitteen asetusvaihtoehdot. Vaihda videoliitäntä noudattamalla näytössä näkyviä ohjeita.
Järjestelmä ei vastaa komentoihin.	<ul style="list-style-type: none">• Valitse yhdistetty laite SOURCE-valikosta.• Irrota konsolin pistoke pistorasiasta, odota 30 sekuntia ja työnnä se tukevasti toimivaan pistorasiaan.
HDMI (ARC) -liitäntään liittyvät ongelmat	Varmista, että järjestelmän HDMI™-kaapeli on yhdistetty television ARC -tai Audio Return Channel -liitäntään. Jos televisiossa ei ole HDMI ARC -liitäntää, paina kaukosäätimen SETUP -painiketta ja valitse UNIFY-valikosta TV-äänien lisäasetukset (ks. sivu 15).

Ongelma	Ratkaisu
CEC-asetukseen liittyvät ongelmat	<p>Jos konsoli on yhdistetty television HDMI ARC -liitäntään, varmista, että television järjestelmävalikossa on valittu Consumer Electronics Control (CEC). Televisiossa CEC-asetuksesta saatetaan käyttää jotakin toista nimitystä.</p> <p>Lisätietoja saat television käyttöohjeesta tai painamalla kaukosäätimen SETUP-painiketta ja valitsemalla UNIFY®-valikosta CEC-asetukset (ks. sivu 15).</p>
Yhdistetty laite käynnistyy itsestään.	<p>Paina kaukosäätimen SETUP-painiketta ja valitse UNIFY®-valikon CEC-asetuksista Vaihtoehtoisesti käytössä (ks. sivu 15).</p>
Järjestelmästä ei kuulu ääntä.	<ul style="list-style-type: none"> • Lisää äänenvoimakkuutta. • Paina kaukosäätimen Mute-painiketta  sen varmistamiseksi, että järjestelmää ei ole mykistetty. • Varmista, että on valittu oikea lähde. • Vaihda lähteiden välillä ja varmista, että ne ovat käytössä. • Varmista, että HDMI™-johto television ARC- tai Audio Return Channel-merkittyyn liitäntään. Jos televisiossasi ei ole HDMI ARC -liitäntää, käytä HDMI-johdon lisäksi toissijaista äänijohtoa. • Jos käytössä on toissijainen äänijohto, yhdistä sen liitin television Output- tai OUT-liitäntään. • Irrota konsolin pistoke pistorasiasta, odota 30 sekuntia ja työnnä se tukevasti toimivaan pistorasiaan.
Verkon asetusten määrittäminen ei onnistu.	<ul style="list-style-type: none"> • Valitse oikea verkon nimi ja kirjoita salasana (kirjainkoko on merkitsevä). • Käynnistä modeemi ja reititin uudelleen. • Yhdistä verkkoon Ethernet-johdolla.
SoundTouch®-asetusten määrittäminen ei onnistu.	<ul style="list-style-type: none"> • Yhdistä mobiililaitte ja järjestelmä samaan Wi-Fi-verkkoon. • Jos olet jo lisännyt järjestelmän Wi-Fi-verkkoon, valitse sovelluksessa JÄRJESTELMÄ ON JO VERKOSSA, kun kehote tulee näkyviin. • Ota Wi-Fi-yhteys käyttöön mobiililaitteessa, jonka avulla asetukset määritetään. • Testaa Internet-yhteys. • Käynnistä mobiililaitte uudelleen. • Käynnistä modeemi ja reititin uudelleen. • Poista sovelluksen asennus, asenna sovellus uudelleen, palauta järjestelmään tehdasasetukset ja aloita asetusten määrittäminen alusta.
Langattoman Acoustimass®-bassoyksikön LED-merkkivalo palaa oranssina.	<ul style="list-style-type: none"> • Noudata näytössä näkyviä ongelmanratkaisuoheja. • Määritä asetukset uudelleen painamalla ohjauskonsolin tai kaukosäätimen SETUP-painiketta ja valitsemalla Kaiuttimien hallinta (ks. sivu 15). • Yhdistä bassoyksikkö 3,5 mm:n stereojohdolla. Jos sinulla ei ole 3,5 mm:n stereojohtoa, katso sivu 44. • Irrota Acoustimass-bassoyksikön pistoke pistorasiasta, odota 30 sekuntia ja työnnä se tukevasti toimivaan pistorasiaan.
Bassoäännet kuuluvat liian voimakkaina.	<ul style="list-style-type: none"> • Säädä järjestelmän bassoääniä (ks. sivu 19). • Suorita ADAPTIQ®-äänenkalibrointi (ks. sivu 16). • Siirrä bassoyksikkö kauemmas seinistä ja nurkista.



Ongelma	Ratkaisu
Langattoman vastaanottimen LED-merkkivalo palaa oranssina.	<ul style="list-style-type: none"> Noudata näytössä näkyviä ongelmanratkaisuehdotuksia. Paina ohjauskonsolin tai kaukosäätimen SETUP-painiketta ja määritä UNIFY®-asetukset uudelleen (ks. sivu 16). Irrota vastaanottimien pistokkeet pistorasioista, odota 30 sekuntia ja työnnä ne tukevasti toimiviin pistorasioihin. Yhdistä takakaiuttimet johdolla (ks. sivu 44).
Äänessä on häiriöitä.	<ul style="list-style-type: none"> Vaihda lähteiden välillä ja varmista, että ne ovat käytössä. Vähennä ohjauskonsoliin kytkettyjen laitteiden lähtötasoa. Varmista, että lähteestä tuleva äänen tulojohto on yhdistetty kunnolla ja että se ei ole vaurioitunut. Jos et ole suorittanut ADAPTIQ®-toimintoa, valitse ADAPTIQ® UNIFY®-valikosta (ks. sivu 15). Irrota konsolin pistoke pistorasiasta, odota 30 sekuntia ja työnnä se tukevasti toimivaan pistorasiaan.
Yhdistetystä laitteesta ei tule ääntä	<ul style="list-style-type: none"> Kytke laitteeseen virta. Vaihda lähteiden välillä ja varmista, että ne ovat käytössä. Lisätietoja on laitteen käyttöohjeessa.
Televisiossa ei näy kuvaa, mutta ääni kuuluu.	Varmista, että videokuvalähteeksi on valittu televisio.
Yhdistetty laite ei reagoi kaukosäätimen komentoihin oikein.	<ul style="list-style-type: none"> Varmista, että konsolista on näköyhteys laitteeseen. Yritä yhdistää laite uudestaan. Paina ohjauskonsolin SETUP-painiketta. Valitse laitevaihtoehdot. Määritä laitteen asetukset uudelleen noudattamalla näyttöön tulevia ohjeita. Vaihda kaukosäätimen paristot (ks. sivu 43). Määritä infrapunalähtetimen asetukset (ks. sivu 33).
Ääni katkeilee käytettäessä digitaalista koaksiaalijohtotuloa.	<ul style="list-style-type: none"> Varmista, että äänijohto on yhdistetty tukevasti konsoliin ja äänilaitteen koaksiaaliseen digitaaliiliitännään. Vaihda lähteiden välillä ja varmista, että ne ovat käytössä. Yritä yhdistää laite uudestaan. Paina ohjauskonsolin SETUP-painiketta. Määritä digitaalisen koaksiaaliliitännän avulla yhdistettävän äänilaitteen asetukset uudelleen noudattamalla näyttöön tulevia ohjeita. Irrota konsolin pistoke pistorasiasta, odota 30 sekuntia ja työnnä se tukevasti toimivaan pistorasiaan.
Kaikki kaukosäätimen painikkeet eivät toimi halutulla tavalla televisiota tai lähdelaitetta ohjattaessa.	Paina kaukosäätimen SETUP -painiketta ja valitse Television kaukosäätimen asetukset > Lisäasetukset .
Yhdistäminen uuteen tai erilaiseen verkkoon	<ul style="list-style-type: none"> Paina SETUP-painiketta ja valitse Verkkoasetukset. Jos verkon tiedot ovat muuttuneet tai yhdistät järjestelmän toiseen verkkoon, katso lisätietoja SoundTouch®-sovelluksen ohjeesta. Jos langattoman yhteyden muodostaminen ei onnistu, yhdistä verkkoon Ethernet-johdolla.

Ongelma	Ratkaisu
Bluetooth-ääntä ei voi toistaa.	<p>Järjestelmässä:</p> <ul style="list-style-type: none"> • Muodosta mobiililaitteesta laitepari Bluetooth SOURCE -ruudussa. • Tyhjennä järjestelmän laitepariluettelo kaukosäätimellä. <ul style="list-style-type: none"> - Jos käytössä on Bluetooth-lähde, paina kaukosäätimen MORE-painiketta . - Valitse Tyhjennä laitepariluettelo. • Kokeile muodostaa toinen mobiililaitte laitepariksi. <p>Mobiililaitteessa:</p> <ul style="list-style-type: none"> • Poista Bluetooth-toiminto käytöstä ja ota se käyttöön uudelleen. • Poista järjestelmä Bluetooth-valikosta. Muodosta laitepari uudelleen. • Lisätietoja on laitteen ohjeessa. • Katso "Järjestelmästä ei kuulu ääntä." sivulla 31.

Infrapunälähettimen asetusten määrittäminen

Jos ohjattaessa yhdistettyjä laitteita kaukosäätimellä esiintyy ongelmia, Bose® suosittelee mukana toimitetun infrapunälähettimen käyttämistä.

Huomautus: Käytä infrapunälähetintä vain, jos ohjattaessa kolmannen osapuolen laitetta kaukosäätimellä esiintyy ongelmia.

1. Poista infrapunälähetin laatikosta  .
2. Yhdistä lähetin konsolin takana näkyvään IR-liitäntään.

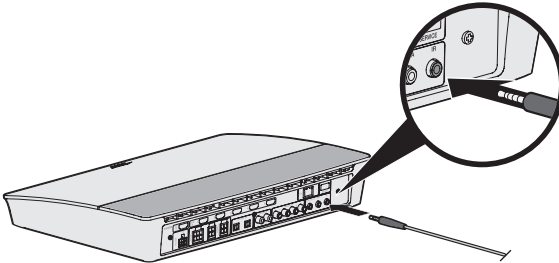

3. Irrota lähettimen mukana toimitetusta muoviarokista kolme tarratyynyä. Kiinnitä ne kolmen lähettinpään litteisiin pohjiin.

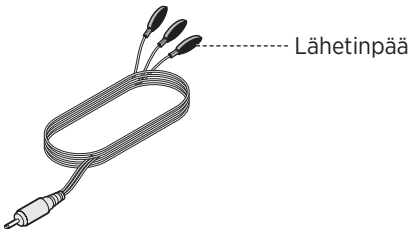

4. Irrota tarratyynyistä päällysmuovit.

5. Aseta kolme infrapunalähetinpäätä laitteen sijaintipaikkaan tai suoraan laitteen eteen.
6. Kokeile, voiko laitetta ohjata kaukosäätimellä. Jos ongelma ei korjaantunut, siirrä infrapunalähetinpäät toiseen paikkaan ja yritä uudelleen.

Äänen tarkistaminen

1. Käynnistä televisio.
2. Jos käytössä on kaapeli-/satelliittivastaanotin tai muu toissijainen lähde:
 - Käynnistä lähde-laite.
 - Jos televisioon on yhdistetty toissijainen lähde, valitse oikea television tuloliitäntä.
3. Käynnistä konsoli.
Bassoyksiköstä pitäisi kuulua ääntä.
Huomautus: Jos bassoyksiköstä ei kuulu ääntä, katso ”Ongelmanratkaisu” sivulla 31.

Konsolin etupaneeli

Konsolin etuosassa on seuraavat tuloliitännät:

- Kuulokkeet
- HDMI™-tulo

Nämä tuloliitännät näkyvät **SOURCE**-valikossa muodossa AUX IN ja HDMI (etuosa), kun niihin on yhdistetty laite. Niihin voidaan yhdistää digitaalikameroita, videokameroita, mediasoittimia ja mobiililaitteita.



Kuuloke-/AUX-tulo edessä

Tähän 3,5 mm:n tuloliitännään voidaan yhdistää kuulokkeet tai mobiililaitte äänen kuuntelua varten. Oletusasetus on kuulokkeet.

Voit käyttää tätä tuloliitännää AUX IN -liitännänä painamalla kaukosäätimen **SETUP**-painiketta ja valitsemalla **Kuulokeliitäntä**-vaihtoehdon. Valitse **SOURCE**-valikosta **AUX IN**, kun laite on yhdistetty.

Etuosan HDMI™-tuloliitäntä

Tähän liitäntään voi yhdistää HDMI-lähtöliitännällä varustetun laitteen.

Huomautus: Bose-kaukosäädin ei ohjaa etuosan HDMI™-tuloon yhdistettyjen laitteiden toimintaa.

Konsolin takapaneeli

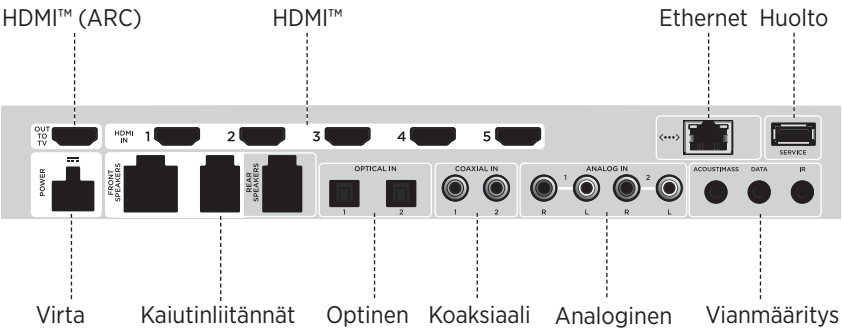

OmniJewel™-jalustan liittäminen

1. Löysää jalustojen johdinliitännät kiertämällä ruuveja vasemmalle (vastapäivään) ruuvimeisselillä.
2. **Etukaiuttimet:** Työnnä nelinastaisen johdon paljaat päät OmniJewel™-jalustaan seuraavasti: punainen, **L+** - tai **R+**-merkitty johdin punaiseen liitännään (**+**) ja merkitsemätön johdin merkitsemättömään hopeanväriseen liitännään (**-**).
Takakaiuttimet: Työnnä kaksinastaisen johdon paljaat päät OmniJewel™-jalustaan seuraavasti: punainen, **+**-merkitty johdin punaiseen liitännään (**+**) ja merkitsemätön johdin merkitsemättömään hopeanväriseen liitännään (**-**).

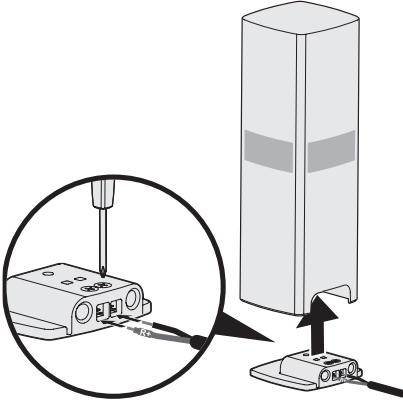

3. Kiinnitä johtimet liitännöihin kiertämällä jalustan yläosan ruuveja ristipääruuvimeisselillä oikealle (myötäpäivään).
4. Pitele OmniJewel™-kaiutinta ja aseta jalusta sen pohjaan.
Jalustan pitäisi sopia tiiviisti kaiuttimeen siten, että liitännät osoittavat taaksepäin.
5. Kiinnitä jalusta kaiuttimeen työntämällä ristipääruuvimeisseli pyöreästä aukosta ja kiertämällä ruuvia oikealle (myötäpäivään), kunnes se on kiristetty.

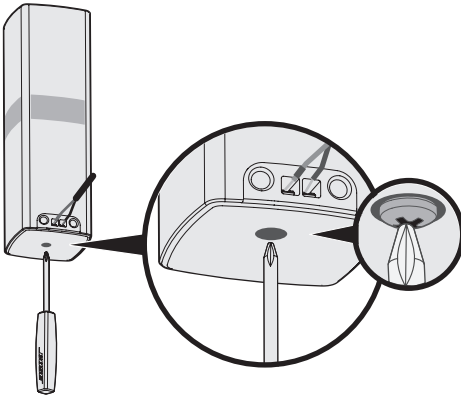

Etukaiuttimien asentaminen

UNIFY®-asennus opastaa yhdistämään etukaiuttimet Johdolla varustetut kaiuttimet -vaiheessa (ks. sivu 16).

Jos siirrät jo asennetun järjestelmän, pura kodin viihdejärjestelmän takaosa noudattamalla seuraavia ohjeita.

HUOMIO: Älä yhdistä kaiuttimia, kun konsolin pistoke on yhdistetty sähköpistorasiaan.

Tarvikkeet:

Laatikosta  :



OmniJewel™-
kaiuttimet (2)

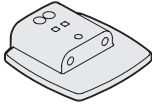

OmniJewel™-
jalustat (2)



Etukaiuttimenjohto (1)

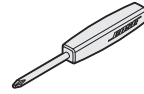

Ruuvitaltta (1)

Laatikosta  :

Laatikosta :

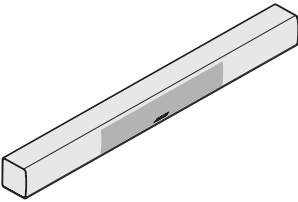

OmniJewel™-keskikaiutin (1)

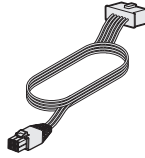

Keskikaiuttimen johto (1)



Tarrajalat (4)

Etukaiuttimien yhdistäminen konsoliin

1. Sijoita kaiuttimet kohdassa “Paikan valitseminen” sivulla 13 kuvatulla tavalla.
2. Liitä ja kiinnitä OmniJewel™-jalustat OmniJewel™-kaiuttimiin (ks. sivu 36).
3. Yhdistä nelinastaisen johdon muotoiltu pistoke konsolin takana näkyvään nelinastaiseen **FRONT SPEAKERS** -liitäntään.

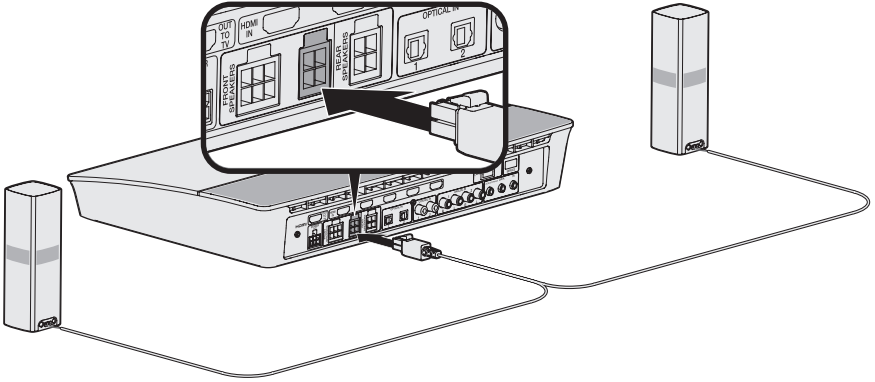

Kumijalkojen kiinnittäminen keskikaiuttimeen

1. Poista kumijalat laatikosta .
2. Sijoita keskikaiutin ylösalaisin pehmeälle, suojatulle alustalle.
3. Irrota jakojen suojakalvo.
4. Kiinnitä kumijalat keskikaiuttimen pohjaan molempiin päihin.

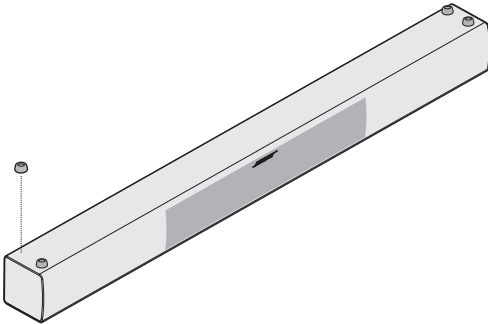

Keskikaiuttimen yhdistäminen konsoliin

1. Poista keskikaiuttimen johto laatikosta .
2. Sijoita keskikaiutin kohdassa "Paikan valitseminen" sivulla 13 kuvatulla tavalla.
3. Liitä keskikaiuttimen johto keskikaiuttimen takaosaan.

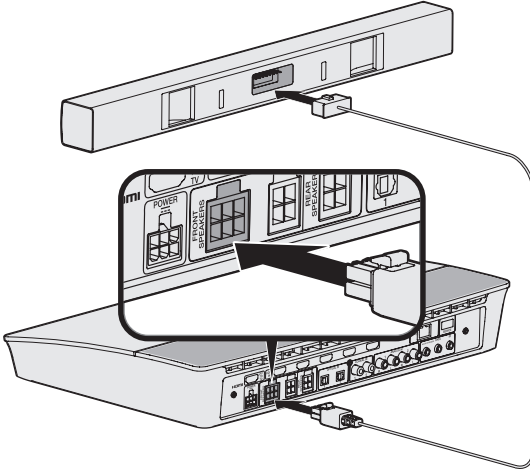

4. Yhdistä kuusinastaisen johdon muotoiltu pistoke konsolin takana näkyvään kuusinastaiseen **FRONT SPEAKERS** -liitäntään.

Takakaiuttimien asentaminen

UNIFY®-asennus opastaa yhdistämään takakaiuttimet Johdolla varustetut kaiuttimet -vaiheessa (ks. sivu 16).

Jos siirrät jo asennetun järjestelmän, pura kodin viihdejärjestelmän takaosa noudattamalla seuraavia ohjeita.

Huomautus: Jos et voi muodostaa takakaiuttimista laiteparia konsolin kanssa, voit myös liittää ne suoraan järjestelmään erityisellä kaiutinjohdolla (ei sisälly toimitukseen).

Lisätietoja, ks. sivu 44.

Tarvikkeet:

Laatikosta  :



OmniJewel™-kaiuttimet (2)

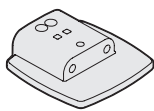

OmniJewel™-jalustat (2)



Takakaiuttimien johdot (2)

Laatikosta :

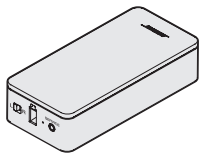

Langattomat vastaanottimet (2)

Laatikosta  :

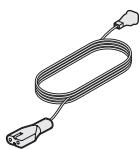

Virtajohdot (2)

Laatikosta  :

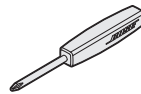

Ruuvitaltta (1)

Oikeat kytkinasetukset langattomissa vastaanottimissa

Kaiuttimet muodostavat yhteyden konsoliin langattomien vastaanottimien välityksellä. Vastaanottimet on esiasetettu vasenta ja oikeaa kanavaa varten tehtaalla. Voit muuttaa kanava-asetusta vastaanottimen etuosan kytkimellä.

1. Tarkista, että yhden langattoman vastaanottimen kytkin on **L**-asennossa (vasen).
2. Tarkista, että toisen langattoman vastaanottimen kytkin on **R**-asennossa (oikea).

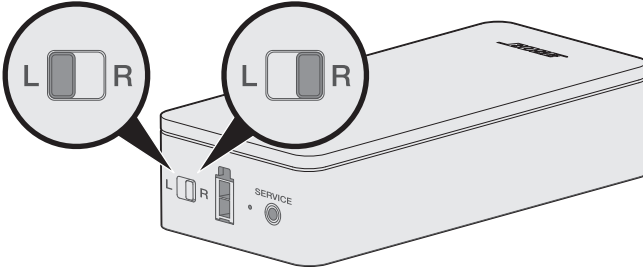

Huomautus: Varmista, että yksi langaton vastaanotin on aina kytketty **L** (vasen) -asentoon ja toinen **R** (oikea) -asentoon.

Takakaiuttimien yhdistäminen

1. Sijoita kaiutin kohdassa "Paikan valitseminen" sivulla 13 kuvatulla tavalla.
2. Liitä ja kiinnitä OmniJewel™-jalusta OmniJewel™-kaiuttimeen (ks. sivu 36).
3. Työnnä kaksinaistaisen johdon toinen pää langattomaan vastaanottimeen. Kuuluu tai tuntuu naksahdus.

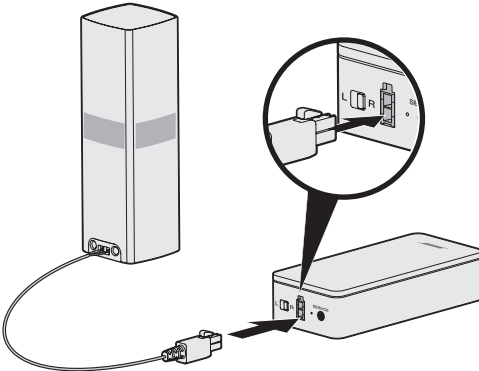

4. Yhdistä toinen kaiutin toistamalla vaiheet 1–3.

Takakaiuttimien yhdistäminen virransyöttöön

1. Liitä virtajohdon toinen pää langattomaan vastaanottimeen.
2. Työnnä virtapistoke sähköpistorasiaan.

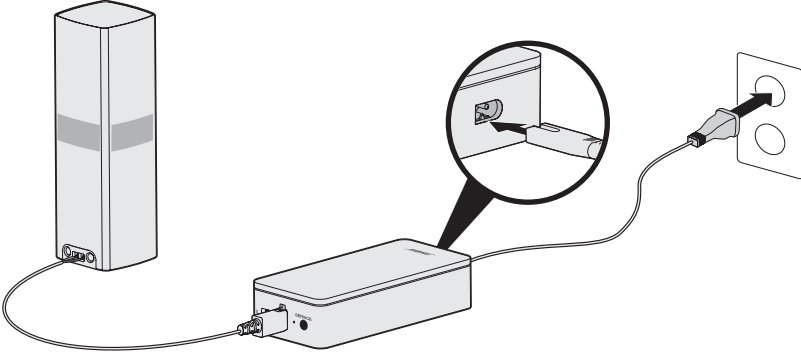

3. Asenna toinen kaiutin toistamalla vaiheet 1 ja 2.

Kaiuttimien kiinnittäminen

Kaiuttimet voidaan kiinnittää seinätelineisiin tai lattia- tai pöytäjalustoihin. Voit ostaa näitä tarvikkeita ottamalla yhteyden Bose®-jälleenmyyjään tai osoitteesta www.Bose.com

HUOMIO:

- Käytä kaiuttimien kiinnittämiseen vain Bose-tarvikkeita. Muiden kuin hyväksytyjen kiinnitysvälineiden käyttö voi vahingoittaa Bose-järjestelmää ja sen komponentteja.
- Tämän järjestelmän kaiutin- ja liitosjohtoja ei ole hyväksytty asennettaviksi seinän sisään. Tarkista paikallisista rakennusmääräyksistä, millaisia johtoja ja kaapeleita on käytettävä, kun ne asennetaan seinän sisään.

Kaukosäätimen paristojen vaihtaminen

Vaihda kaikki neljä paristoa, kun kantoalue pienenee huomattavasti.

1. Työnnä kaukosäätimen takaosassa näkyvä paristokotelon kansi auki.
2. Asenna neljä 1,5 voltin AA-paristoa (IEC LR6). Kohdista paristojen **plus**- ja **miinussymbolit** koteloon merkittyihin **plus**- ja **miinussymboleihin**.

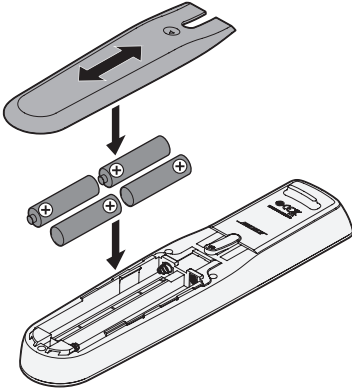

3. Aseta paristokotelon kansi takaisin paikoilleen.

Langattomasta bassoyksiköstä ja konsolista ei voi muodostaa laiteparia.

Jos bassoyksikön liittäminen konsoliin langattomasti ei onnistu, voit liittää sen myös 3,5 mm:n stereojohdolla (ei sisälly toimitukseen).

Huomautus: Jos sinulla ei ole 3,5 mm:n stereojohdtoa, ota yhteyttä valtuutettuun Bose®-jälleenmyyjään tai Bosen asiakaspalveluun.

3,5 mm:n stereojohdon asentaminen:

1. Paina kaukosäätimen **SETUP**-painiketta.
2. Valitse **Kaiuttimien hallinta**.
3. Noudata näytön ohjeita, kunnes näkyviin tulee ilmoitus ”Seuraavissa ohjeissa kuvataan bassoyksikön asennus”.
4. Paina  ja suorita asennus loppuun noudattamalla näytössä näkyviä ohjeita.

Langattomista vastaanottimista ei voi muodostaa laiteparia konsolin kanssa (takakaiuttimet)

Jos et voi muodostaa takakaiuttimista laiteparia konsolin kanssa, voit myös liittää ne suoraan järjestelmään erityisellä kaiutinjohdolla (ei sisälly toimitukseen). Käytä tätä menetelmää vain, jos takakaiuttimien ja konsolin välisessä langattomassa yhteydessä esiintyy ongelmia.

Huomautus: Tilaa kaiutinjohto valtuutetulta Bose®-jälleenmyyjältä tai Bosen asiakaspalvelusta.

Kaiutinjohton asentaminen:

1. Paina kaukosäätimen **SETUP**-painiketta.
2. Valitse **Kaiuttimien hallinta**.
3. Noudata näytön ohjeita, kunnes näkyviin tulee ilmoitus ”Seuraavissa ohjeissa kuvataan takakaiuttimien asennus”.
4. Paina  ja suorita asennus loppuun noudattamalla näytössä näkyviä ohjeita.

HUOMIO: Älä liitä kaiuttimia Bose-järjestelmään millään muulla tavoin. Muiden kuin hyväksytyjen johtojen käyttö voi vahingoittaa Bose-järjestelmää ja sen komponentteja.



global.bose.com/Support/LS650



global.bose.com/warranty



799906-0030