

LIFESTYLE[®] DVD

HOME ENTERTAINMENT SYSTEMS
with VS-2 Video Enhancer

Installation Guide

Guía de instalación

Notice d'installation



SAFETY INFORMATION

Please read this guide

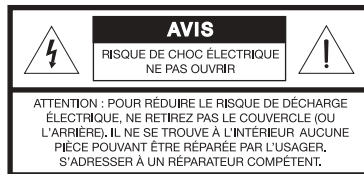
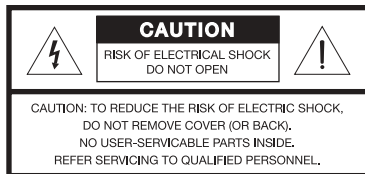
Please take the time to follow the instructions in this guide carefully. It will help you set up and operate your system properly and enjoy all of its advanced features. Please save this guide for future reference.

Additional safety information

See the additional instructions on the *Important Safety Information* sheet enclosed in the shipping carton.

⚠️ WARNINGS:

- To reduce the risk of fire or electrical shock, do not expose the product to rain or moisture.
- The apparatus shall not be exposed to dripping or splashing, and objects filled with liquids, such as vases, shall not be placed on the apparatus. As with any electronic products, use care not to spill liquids into any part of the system. Liquids can cause a failure and/or a fire hazard.
- No naked flame sources, such as lighted candles, should be placed on the apparatus.



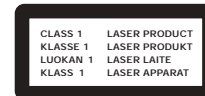
The lightning flash with arrowhead symbol within an equilateral triangle alerts the user to the presence of uninsulated, dangerous voltage within the system enclosure that may be of sufficient magnitude to constitute a risk of electrical shock.



The exclamation point within an equilateral triangle, as marked on the system, is intended to alert the user to the presence of important operating and maintenance instructions in this owner's guide.

Class 1 laser product

This CD/DVD player is classified as a CLASS 1 LASER PRODUCT according to EN 60825-1:1994+A1+A2, IEC60825-1:1993+A1+A2.



⚠️ CAUTIONS:

- Use of controls or adjustments or performance of procedures other than those specified herein may result in hazardous radiation exposure. The compact disc player should not be adjusted or repaired by anyone except properly qualified service personnel.
- Make no modifications to the system or accessories. Unauthorized alterations may compromise safety, regulatory compliance, and system performance, and may void the warranty.

Notes:

- Where the mains plug or appliance coupler is used as the disconnect device, such disconnect device shall remain readily operable.
- The product must be used indoors. It is neither designed nor tested for use outdoors, in recreation vehicles, or on boats.
- This product is intended to be used only with the power supply provided.

Class B emissions

- This Class B digital apparatus meets all requirements of the Canadian Interference-Causing Equipment Regulations (Canada only).
- If applicable, the radio communication device incorporated into this apparatus meets all requirements of the Industry Canada standard RSS-310 (Canada only).



This product conforms to the EMC Directive 89/336/EEC and to the Low Voltage Directive 73/23/EEC. The remote control conforms to the RTTE Directive 99/5/EC. The complete Declaration of Conformity can be found at www.Bose.com/static/compliance/index.html.



Please dispose of used batteries properly, following any local regulations. Do not incinerate.

INTRODUCTION	5
SYSTEM PLACEMENT	8
BASIC SYSTEM CONNECTIONS	12
FIRST TIME OPERATION	23
OPTIONAL CONNECTIONS AND ADDITIONS	27
REFERENCE	34

INTRODUCTION **5**

Welcome	5
Purpose of this guide	5
Additional setup help	5
Unpacking the carton	6

SYSTEM PLACEMENT **8**

Placement guidelines	8
Media center placement	8
VS-2 video enhancer	8
Front and rear speaker placement	9
Acoustimass® module placement	10
Hearing the results of proper placement	11

BASIC SYSTEM CONNECTIONS **12**

1 Connect the speaker cables to the speakers	13
2 Connect the speaker cables to the module	14
3 Connect the media center to the module	15
4 Connect the VS-2 video enhancer to the media center	16
5 Connect your TV to the VS-2	17
6 Connect video source outputs to VS-2 video inputs	18
7 Connect audio source outputs to media center audio inputs	19
8 Connect AM and FM antennas to the media center	20
9 Connect the system to power	21
10 Install the remote control batteries	22

FIRST-TIME OPERATION **23**

1 Prepare your TV	24
2 Open the ADAPTiQ® audio calibration system carton	24
3 Play Disc 1	25
4 Play Disc 2 – ADAPTiQ® audio calibration system	25
5 Disconnect the ADAPTiQ® headset.	26

OPTIONAL CONNECTIONS AND ADDITIONS	27
Using digital audio connections	27
Making coaxial digital audio connections	27
Making optical digital audio connections	27
Activating an optical connection	27
Using the TV on/off sensor	28
Using the IR emitter	29
Using a remote control antenna extender	29
Using a SCART adapter	30
Making connections for program recording	31
Adding audio record/playback equipment	32
REFERENCE	34
Mounting the VS-2 video enhancer	34
Enjoying your system in other rooms	35
Adding other products	35
Making them all work together	36
Accessories	36
Contacting customer service	37
Limited warranty	37
Technical information	37

IMPORTANT! – Please register your product right away!

Registering your product entitles you to receive free system upgrades to keep your product performing optimally. It also allows us to send you information about new products and special offers from Bose.

Follow the instructions on your Product Registration card to register by mail, on the Internet, or by phone. It's quick and easy! Failure to register will not affect your limited warranty rights.

For Your Records

Record your system serial numbers here and on your Product Registration Card. Serial numbers are located on the bottom of the media center and the VS-2, and on the connection panel of the Acoustimass® module.

System model number (on the carton): LIFESTYLE _____ Series (if applicable) _____

Media center SN: _____ VS-2 SN: _____ Acoustimass module SN: _____

Dealer name: _____ Dealer phone: _____ Purchase date: _____

Bose recommends that you keep your sales receipt and a copy of your Product Registration card together with this guide.

Welcome

Thank you for purchasing a Bose® LIFESTYLE® DVD home entertainment system with HDMI™ connectivity and automatic video switching. Through proprietary Bose technologies and innovative LIFESTYLE® system design, this elegant and easy-to-use system delivers superior performance for both music and video program content.

Your system features:

- HDMI connectivity
- Automatic video switching provided by the VS-2 video enhancer
- Proprietary ADAPTiQ® audio calibration system, which tailors system performance so it is optimal in the location you choose
- Capability of expanding your system in up to 14 other rooms

Purpose of this guide

The detailed instructions in the following sections of this guide help you to set up your system, connect everything together, and turn it on for the first time.

System Placement	Explains how to place the parts of the system in a room to create a home theater atmosphere (page 8).
Basic System Connections	Shows how to connect the parts of the system together using the included cables (page 12).
First-Time Operation	Helps you turn on the system for the first time and play the two included discs – one that helps you check for correct cable connections and another that performs a custom sound calibration for the system (page 23).
Optional Connections and Additions	Provides information on using alternate connections and adding other equipment to your system (page 27).

Additional setup help

If you need more help setting up your system, refer to:

- Quick Setup Guide – A visual guide that provides simple, graphic instructions in color.
- Online help – An interactive setup guide available at www.owners.Bose.com. This is designed to help you with specific setup questions. At this time, the website is provided in English only.

For specific questions or help in assessing a problem, be sure to contact Bose directly. Refer to the contact list provided in the carton.

Unpacking the carton

Carefully unpack your system and save all of the packing materials, which provide the safest means for shipping or transporting.

If any product part appears damaged, do not attempt to use it. Notify Bose or your authorized Bose® dealer immediately. For Bose contact information, refer to the address sheet included in the carton.

Note: Now is a good time to locate the serial numbers for your system, on the bottom of the media center and VS-2, and near the connection panel on the Acoustimass® module. For future reference, we suggest that you record those numbers in the space provided on page 4.

Parts list

As you unpack your system verify that you have the following parts.

Media center



Power supply



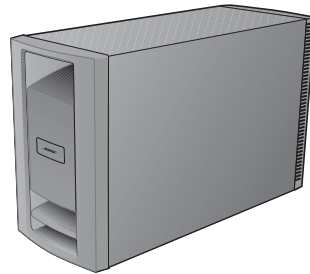
LIFESTYLE® remote control



Remote control batteries



Acoustimass® module



AC power cords (2)



Audio input cable

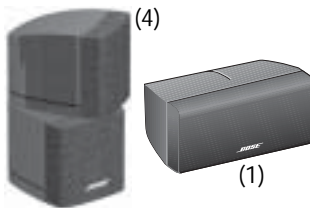


Acoustimass module rubber feet



One set of 5 speakers:

LIFESTYLE® 28 or 38 system double cube speakers

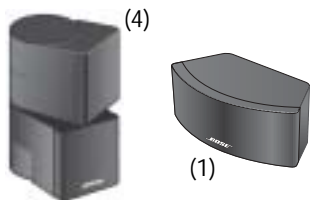


Front speaker cables



OR

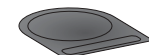
LIFESTYLE 35 or 48 system Jewel Cube® speakers



Center speaker rubber feet



Center Jewel Cube® speaker rubber feet



VS-2 video enhancer



VS-2 cable



HDMI™ cable



S-Video cable



Composite video cable



Stereo audio cable



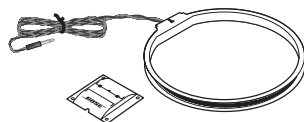
Optical audio cable



SCART adapter



AM antenna



FM antenna



TV on/off sensor



IR emitter cable



ADAPTiQ® audio calibration system



SYSTEM PLACEMENT

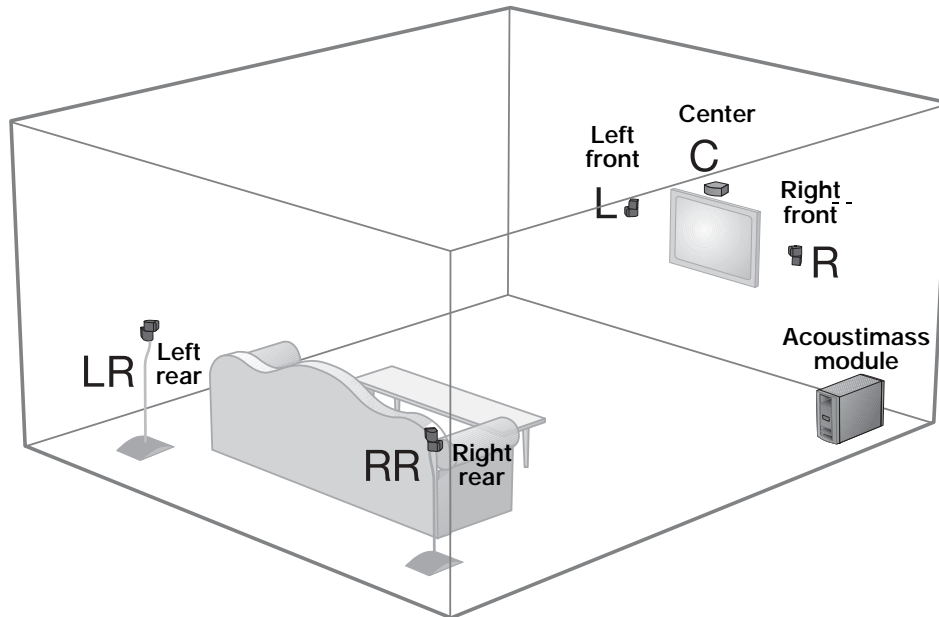
Placement guidelines

The information in this section shows you how to place your system in a room to create a home theater atmosphere (Figure 1). You should try to arrange your system as close to this as possible.

Placing your speakers and Acoustimass® module properly is the first step to getting the full, rich Bose® quality sound this system is designed to provide.

Figure 1

System placement example



Media center placement

Place the media center on a flat, stable surface. Until your system is completely installed, it's a good idea to keep the media center positioned for easy access to its rear connection panel.

- Do not block the front of the media center. Make sure you can see the display window on the right side and allow enough room to lift up the front door and open the CD/DVD tray.
- Make sure there is space within 6 feet (1.8 m) behind it to place the VS-2 video enhancer.
- Make sure the audio cables from your sound sources (cable/satellite box, DVR, VCR, or other) can reach the media center connection panel.
- Make sure the 30 ft (9.1 m) audio input cable can reach from the media center connection panel to the Acoustimass module.

VS-2 video enhancer

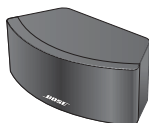
You can place the VS-2 video enhancer directly behind the media center or on the floor, or mount it on a wall. See "Mounting the VS-2 video enhancer" on page 34.

- Make sure the 6 ft (1.8 m) VS-2 cable can reach from the VS-2 to the media center.
- Make sure video cables from your video sources (cable/satellite box, DVR, VCR, or other) can reach the VS-2 connection panel.

Front and rear speaker placement

Bose offers a variety of speaker mounting accessories, including stands and wall brackets. For more information, or to purchase accessories, contact your local Bose® dealer or visit www.Bose.com. To contact Bose directly, refer to the contact list provided in the carton.

⚠ CAUTION: Choose a stable and level surface for each speaker. Vibration can cause speakers to move, particularly on smooth surfaces like marble, glass, or highly polished wood.



OR



Front center speaker

Place the center speaker in an upright position on a stable and level surface directly above or below the center of the TV screen or as close to that as possible.

- If possible, align the front of the speaker with the front edge of the TV screen.
- Make sure the 20 ft (6.1 m) front speaker cable can reach from the speaker to the Acoustimass® module.
- If you want to place the center speaker on the top of your TV, you can attach the supplied rubber feet (or pad) to the bottom of the speaker to protect the surface of your TV.

Front left and right speakers

Place one speaker to the left and one to the right of the TV.



OR

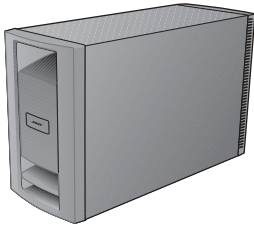


- Keep each speaker within 3 ft (1 m) of the TV screen to prevent too much separation of the sound from the picture. Vary this distance to suit your room conditions and personal preference.
- If any front speakers will be in a bookcase unit, be sure to position them at the front edge of the shelf. Placing them farther back can change the tonal quality of the sound.
- Make sure the 20 ft (6.1 m) front speaker cables will reach from the speakers to the Acoustimass module.
- Rotate the top and bottom cube of each speaker array so that they point in different directions and toward a wall or other hard surface to create reflected sound. Refer to "Hearing the results of proper placement" on page 11.

Rear left and right speakers

Place the speakers at the back of the room at ear height (when seated) or higher, if possible. The longer the path from speakers to ears, the better.

- Aim the speakers away from the listeners to prevent them from pinpointing the exact location of the sound source, which is ideal.
- Make sure the 50 ft (15.2 m) rear speaker cables will reach from the speakers to the Acoustimass module.
- Rotate the top and bottom cube of each speaker array so that they point in different directions and toward a wall or other hard surface to create reflected sound. Refer to "Hearing the results of proper placement" on page 11.



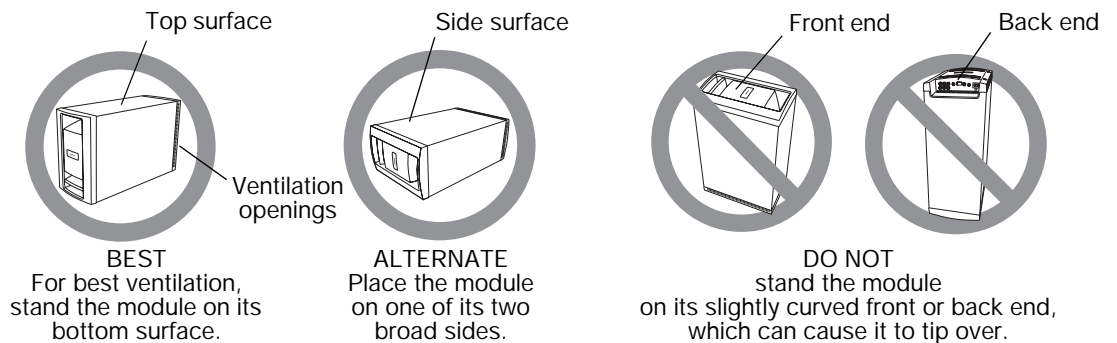
Acoustimass® module placement

Place the module along the same wall as the TV or at the same end of the room as the front speakers. You can place it under a table or behind a cabinet, for convenience. However, do not put it where furniture or drapes block any openings on the module.

- Set it on its side, top, or bottom, but NOT standing on either end (Figure 2).
- Point the front end of the module into the room or place the module perpendicular to the closest wall. This prevents the wall from blocking sound output or boosting the bass.
- Do not center the module between two walls or between a floor and ceiling.
- Keep the module at least 18 in (45 cm) from the TV to avoid magnetically interfering with the TV image. Move it farther away if you still notice interference.
- Make sure the audio input cable and all speaker cables reach the connection panel of the module.
- Make sure the AC power cord can reach from the module to a live AC mains outlet.
- For stability and to protect bare floors, you can attach the four supplied self-adhesive rubber feet to the bottom surface of the module.

Figure 2

Proper and improper positioning of an Acoustimass module



⚠ CAUTION: Do not block the ventilation openings on the module.

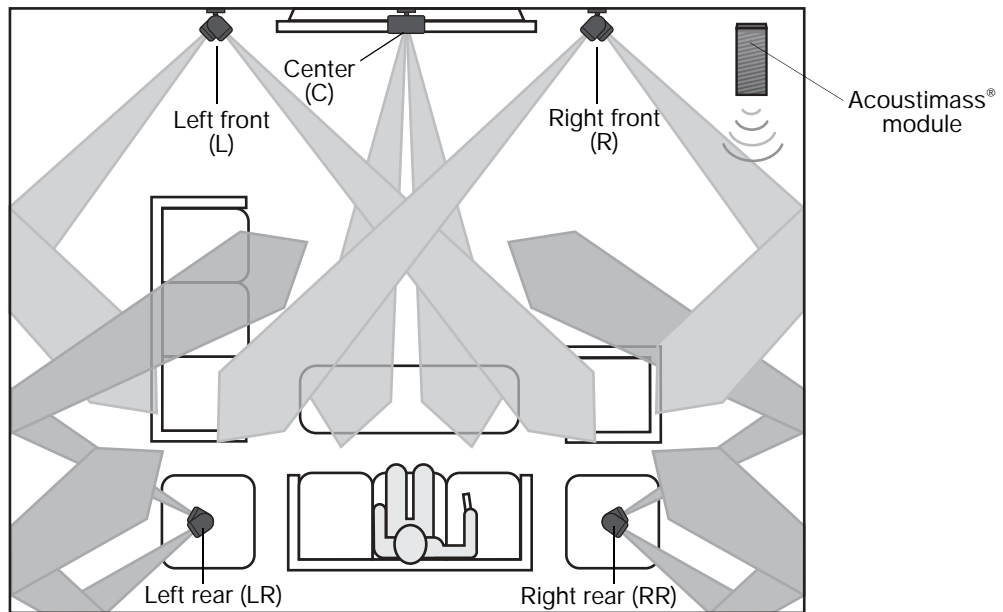
⚠ CAUTION: Do not put electronic media, such as video or audio tapes on or next to the module for long periods of time. The magnetic field surrounding the module may erase some or all of the recorded material.

Hearing the results of proper placement

Properly placing the system speakers and Acoustimass® module leads to getting the full, rich Bose® quality sound this system is designed to provide. The diagram in Figure 3 illustrates the sound distribution you are attempting to achieve.

Figure 3

Results of proper speaker placement



Note: If after placing the system you discover that you need additional cables, they are available from your local Bose dealer. Or, to contact Bose directly, refer to the contact list provided in the carton. If you prefer, you can order cables from our website: www.Bose.com.

Next

After placing the parts of the system in the best locations for your room, go to

“Basic System Connections” on page 12.

BASIC SYSTEM CONNECTIONS

This section provides a step-by-step approach to connecting the parts of the system together using the included cables. Performing the steps in order helps to ensure that all the basic connections are properly made.

Be sure to complete "System Placement" on page 8 before starting these steps:

	Page
1 Connect the speaker cables to the speakers	13
2 Connect the speaker cables to the module	14
3 Connect the media center to the module	15
4 Connect the VS-2 video enhancer to the media center	16
5 Connect your TV to the VS-2	17
6 Connect video source outputs to VS-2 video inputs.....	18
7 Connect audio source outputs to media center audio inputs.....	19
8 Connect AM and FM antennas to the media center	20
9 Connect the system to power.....	21
10 Install the remote control batteries	22

After completing these steps, go to "First-Time Operation" on page 23.

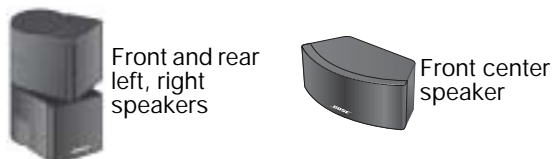
1 Connect the speaker cables to the speakers

The speakers you have are one of the two types shown here. They differ in how the cables connect to them.

Before you start, route the cables around your room. To make the rear speaker cables reach each of the rear speakers, you can unzip the cables by simply pulling them apart.

Follow the instructions for the type of speakers you have.

Connecting Jewel Cube® speakers

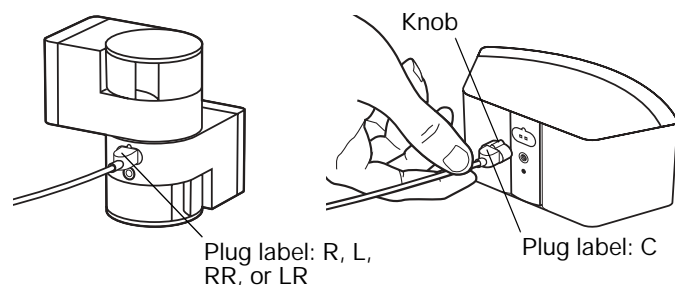


The cables for these speakers have a customized plug that fits into the connector only one way (Figure 4).

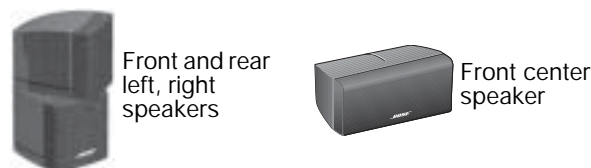
- A. Notice the marking on each cable plug and match it to the speaker in that location:
 - *Front speaker cable plugs* are marked L (left), R (right), and C (center).
 - *Rear speaker cable plugs* are marked LR (left rear) and RR (right rear).
- B. Orient the plug with its small knob up, so the plug slips easily into a notch on top of the connector (Figure 4).
- C. Insert the plug fully into the connector on the rear of its respective speaker. For example, the plug marked L connects to the speaker at the left front of your room.

Figure 4

Jewel Cube speaker connections



Connecting array speakers

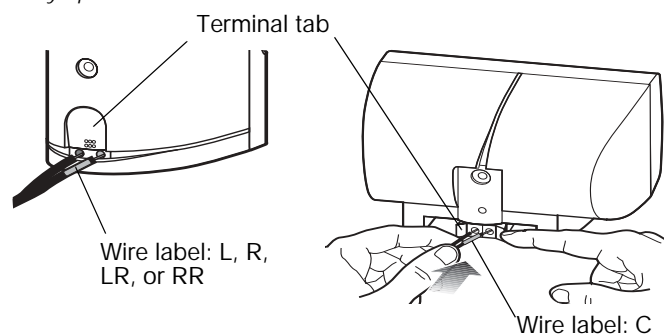


The cables for these speakers have wire ends that connect to red and white connection terminals (Figure 5).

- A. Notice the marking on the red collar on the speaker cable and match it to the speaker in that location:
 - *Front speaker cables* are marked L (left), R (right), and C (center).
 - *Rear speaker cables* are marked LR (left rear) and RR (right rear).
- B. Press the terminal tab to insert each wire into the proper connector. Be sure to match the red-collared wire to the red speaker connection terminal to maintain proper + and – polarity.

Figure 5

Array speaker connections



2 Connect the speaker cables to the module

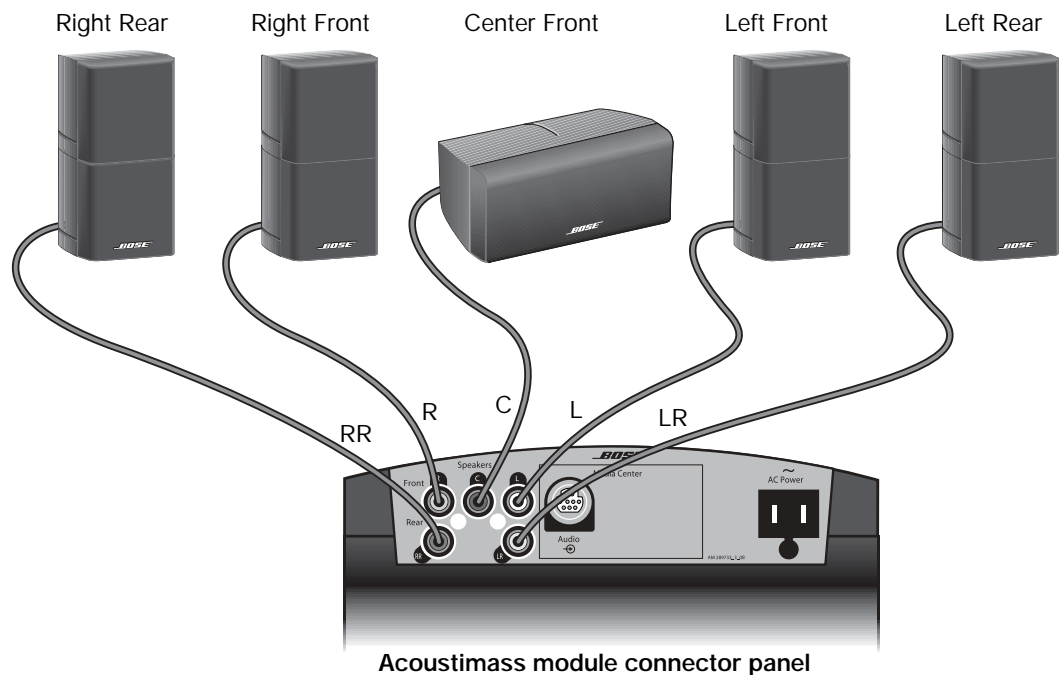
You may find it convenient to temporarily turn the module upside down while making these connections. Then, be sure to place the module on its side or bottom surface when the connections are completed.

⚠ CAUTION: Before you make these connections, be sure that the media center and the Acoustimass® module are NOT yet connected to an AC (mains) power outlet.

The RCA plugs on the free end of the speaker cables are colored to match the colored speaker connectors on the Acoustimass connection panel. For a color reference, you may want to use the *Quick Setup Guide* provided in the carton.

- A. Connect the front speaker cables to the Acoustimass module (Figure 6):
 - Plug the white front left (L) cable into the white **Front L** connector.
 - Plug the light blue front right (R) cable into the light blue **Front R** connector.
 - Plug the brown front center (C) cable into the brown **Front C** connector.
- B. Connect the rear speaker cables to the Acoustimass module (Figure 6):
 - Plug the light green left rear (LR) cable into the light green **Rear LR** connector.
 - Plug the purple right rear (RR) cable into the purple **Rear RR** connector.

Figure 6
Speaker connections to the Acoustimass® module



If you need longer cables:

To lengthen speaker cables, as needed, you can splice in 18-gauge or thicker cord (connecting + to + and - to -). Or, you can order heavy-duty speaker extension cables from Bose. To contact Bose directly, refer to the contact list provided in the carton.

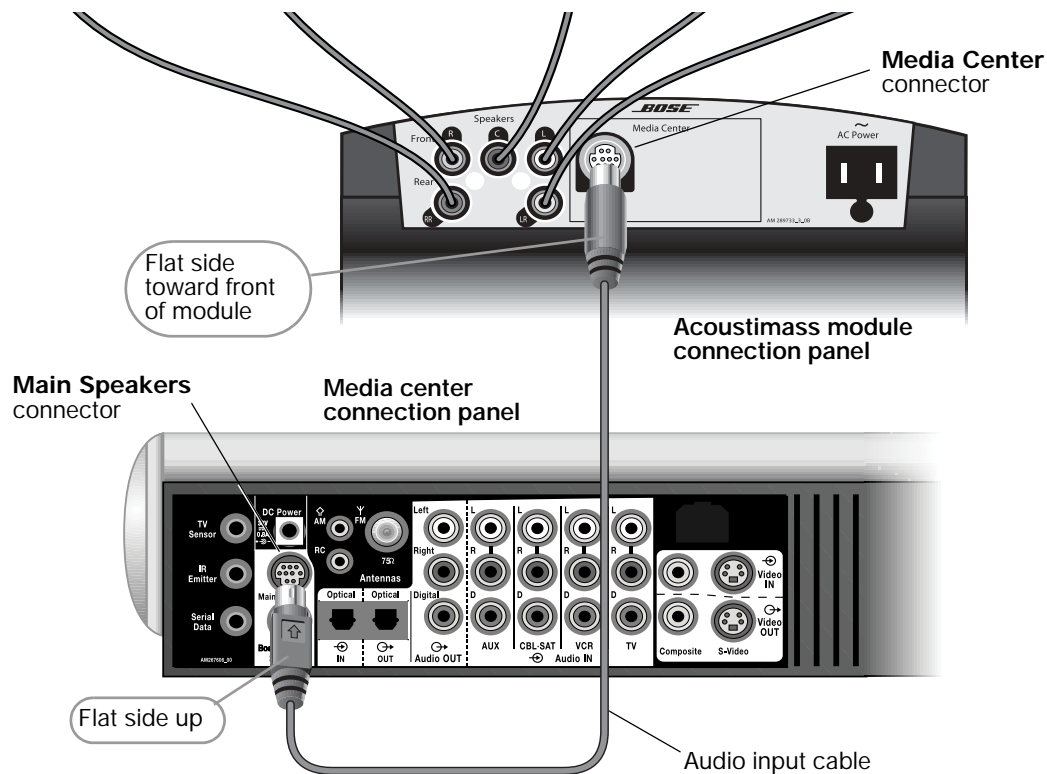
3 Connect the media center to the module

Use the audio input cable, which has a multi-pin connector at each end, to connect the Acoustimass® module to the media center.

- With the flat side of the multi-pin connector facing toward the front of the module, plug one end of the audio input cable into the **Media Center** connector on the Acoustimass module connection panel (Figure 7).
- Plug the other end of the cable (flat side of plug facing up) into the **Main Speakers** connector on the media center connection panel.
- Make sure that each connector is fully inserted into the jack.

Figure 7

Acoustimass connection to the media center



CAUTION: Do not put strain on the audio input cable where it connects to the module and media center. Excessive strain, caused by pulling directly on the cable or by compressing it, can cause damage.

4 Connect the VS-2 video enhancer to the media center

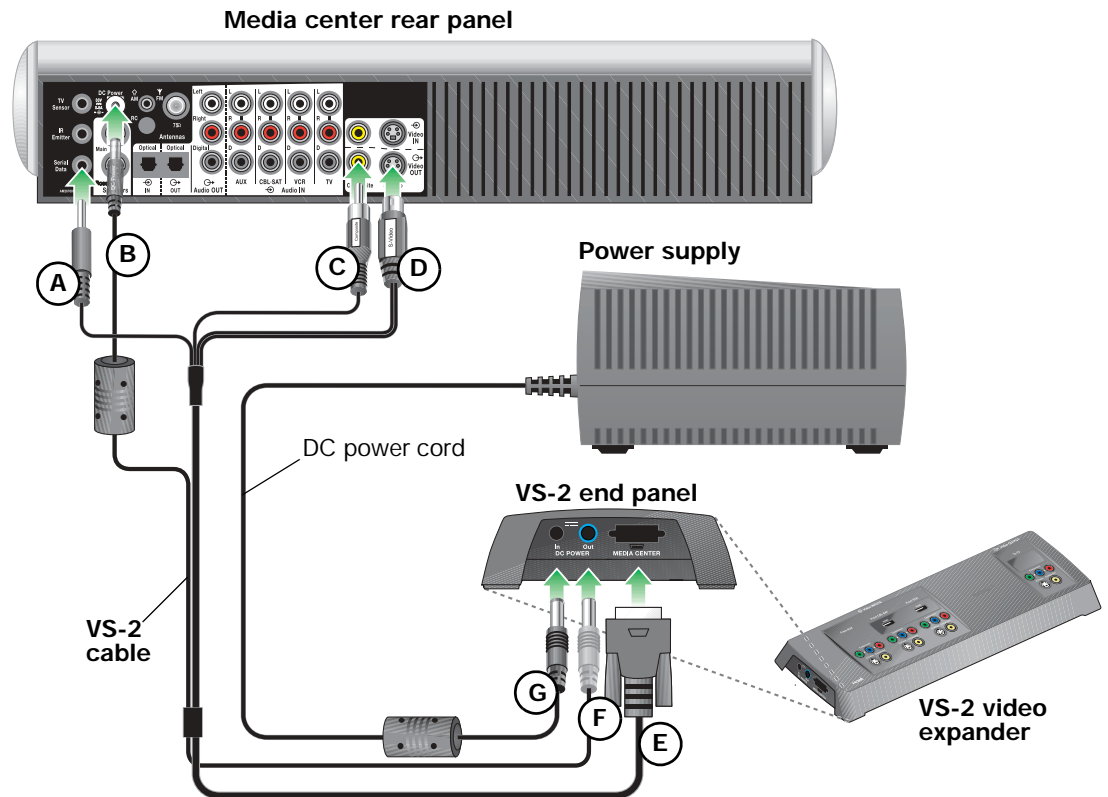
To complete this connection, you need the power supply and the VS-2 cable.

- A. Insert the **Serial Data** plug into the **Serial Data** connector.
- B. Insert the **DC Power** plug into the **DC Power** connector.
- C. Insert the **Composite** plug into the **Composite Video OUT** connector.
- D. Insert the **S-Video** plug into the **S-Video OUT** connector.
- E. Insert multi-pin plug into the **Media Center** connector.
- F. Insert the **DC Power** plug into the **DC POWER Out** connector.
- G. Insert the DC power cord from the power supply into the DC POWER In connector on the VS-2.

Note: Straighten the DC power cord from the power supply to the VS-2 and from the VS-2 to the media center as much as possible. This cord is used as the antenna for your LIFESTYLE® system remote control.









Figure 8

VS-2 connections to the media center



5 Connect your TV to the VS-2

If possible, use an HDMI™ connection. This provides the highest video image quality. If your TV does not have an HDMI connector, use the type of connection that gives you the highest image quality possible.

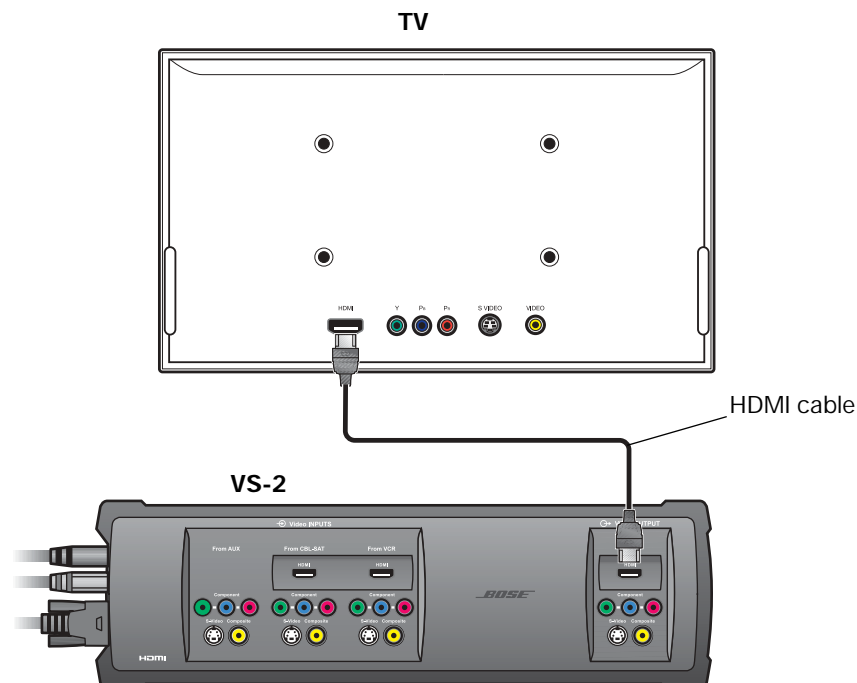
Video Quality	TV Input Video Connector	Cable Type
Best ★★★★	HDMI* 	 Supplied
Better ★★★★	Component Y Pb Pr 	 Not supplied
Good ★★	S-Video 	 Supplied with your LIFESTYLE® system
Standard ★	Composite 	 Supplied with your LIFESTYLE® system

Connect your TV to the VS-2 using the supplied HDMI cable:

- Plug one end of the HDMI cable into the HDMI connector on the rear of your TV.
- Plug the other end into the **HDMI Video OUTPUT** connector on the VS-2.

Figure 9

TV HDMI connection to the VS-2



*Instead of an HDMI connector, your TV may have a DVI connector. In this case, you still can use an HDMI connection by using a DVI-to-HDMI cable adapter or a DVI-to-HDMI cable. You can find this adapter at your local electronics dealer.



6 Connect video source outputs to VS-2 video inputs

The VS-2 has video input connectors for a cable/satellite box (CBL-SAT), a VCR, and one other source (AUX). The type of video connection used for your TV determines the type of connection you can use for a video source:

If the connection you made to your TV is:

HDMI™ use any type of connection for your sources.

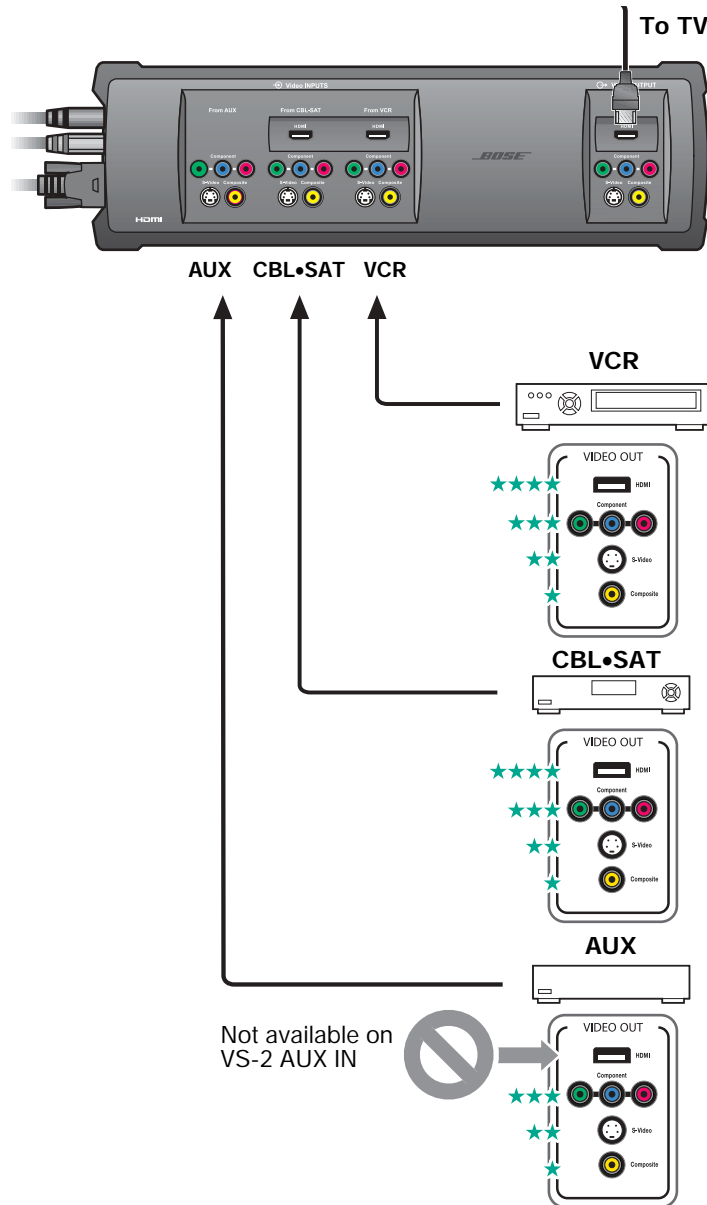
Component use a component, S-Video, or composite video source connection.

S-Video use either an S-Video or composite video source connection.

Composite use either an S-Video or composite video source connection.

Figure 10

VS-2 input connections



Note: If after turning on your system you can't view cable/satellite programs through an HDMI connection, you may need to change the video output setting in your cable/satellite box. To do this, use another type of video connection so you can view the onscreen menu from your cable/satellite box. Then change the connection back to HDMI.

7 Connect audio source outputs to media center audio inputs

The media center has analog and digital audio inputs for your cable/satellite box, VCR, TV, and one other source. This step explains how to connect your sources using the analog audio input connections (Figure 11).

Note: To make higher-quality audio connections, refer to "Using digital audio connections" on page 27.

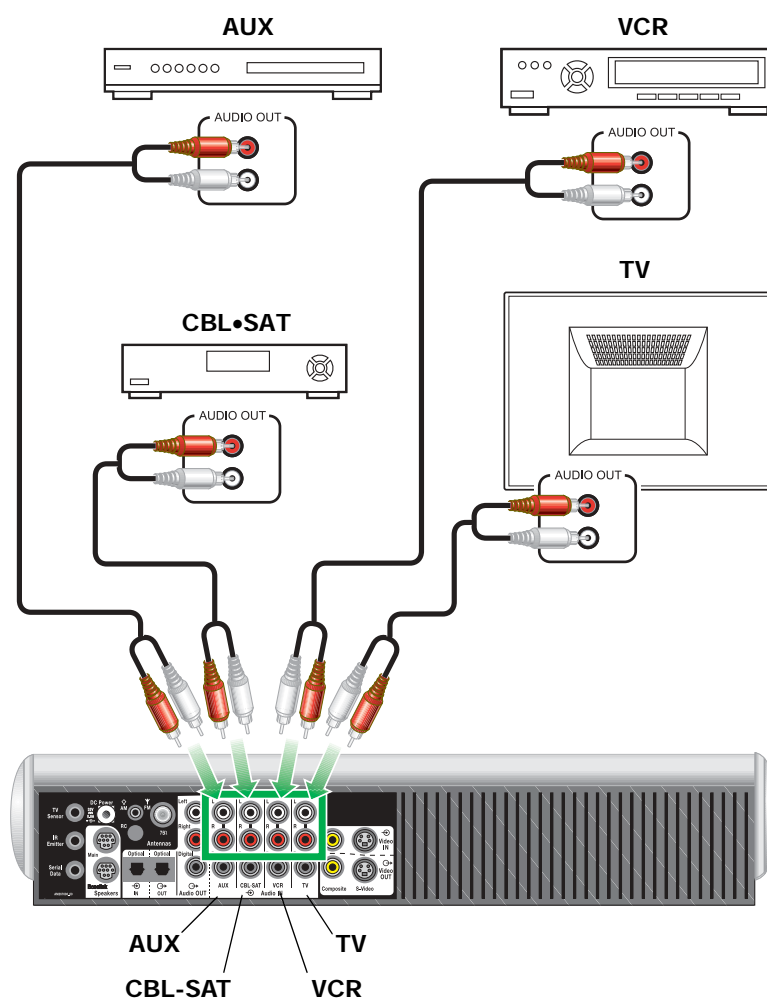
You need an RCA stereo audio cable for each source to complete this step. One stereo audio cable with red and white RCA plugs is supplied with your system.

Note: Make sure the VCR, CBL-SAT, and AUX audio input connections on the media center match the corresponding VCR, CBL-SAT, and AUX video input connections on the VS-2.

- A. Plug one end of an RCA stereo cable into the left and right audio output connectors on the audio source. Match the white plug to the left (L) output and the red plug to the right (R) output.
- B. Plug the other end of the cable into the left and right audio input connectors on the media center. Match the white plug to the left (L) output and the red plug to the right (R) output.

Figure 11

Analog audio connections



8 Connect AM and FM antennas to the media center

The supplied AM and FM antennas connect to the rear panel of the media center (Figure 12).

⚠ CAUTION: *DO NOT connect your television antenna cable to the FM antenna jack.*

To connect the FM antenna

- Insert the plug on the FM dipole antenna lead into the **FM** antenna connector.
- Place the antenna as far from the media center and other components as possible.
- Spread out the antenna arms and change their orientation as needed to get the best FM reception.

Note: *The FM jack (75 ohm) may be used with an outdoor antenna. Before doing this, consult a qualified installer. Follow all safety instructions supplied with the antenna.*

To connect the AM antenna

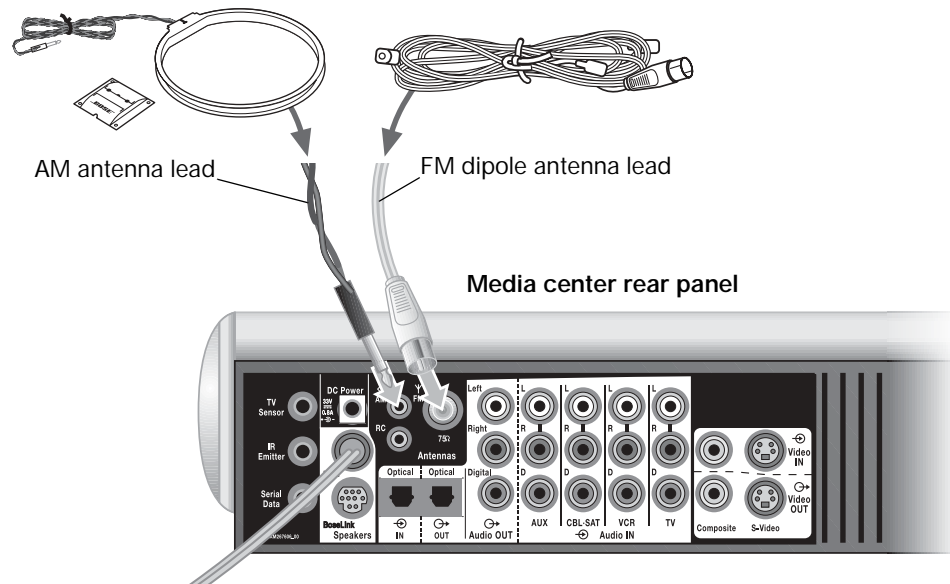
- Insert the plug on the AM antenna lead into the **AM** antenna connector.
- Stand the loop antenna on the base or mount the antenna on a wall, following the instructions enclosed with the AM antenna.
- Move the AM loop antenna at least 20 in (50 cm) from the media center and at least 2 ft (60 cm) from the Acoustimass® module.

When all connections are completed and you can turn on your system, you may need to experiment with the orientation of the loop antenna for optimum AM reception.

Note: *AM reception can be adversely affected by a nearby television when it is on. Turn off the TV for best AM reception.*

Figure 12

Media center antenna connections



To connect to cable radio

Some cable TV providers make FM radio signals available through the cable service to your home. Using a signal splitter, you may be able to feed the cable radio signals to the FM connector on your media center. Contact your cable TV provider for assistance.

9 Connect the system to power

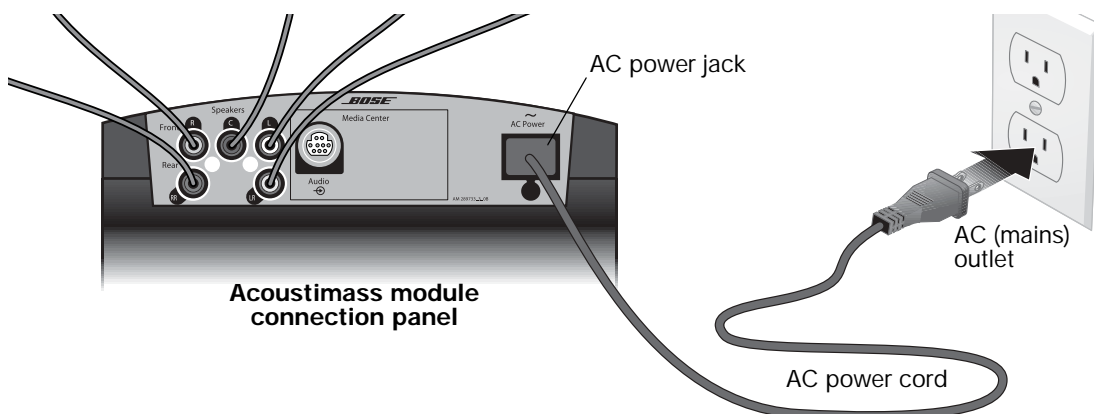
To complete this step, you need the two identical AC power cords, one for the Acoustimass® module and the other for the power supply.

To connect power to the Acoustimass module:

On the connector panel of the Acoustimass module, plug the appropriate end of one AC power cord into the AC power jack (Figure 13). Insert the other end of the power cord into an AC (mains) outlet.

Figure 13

Power connection for the Acoustimass module



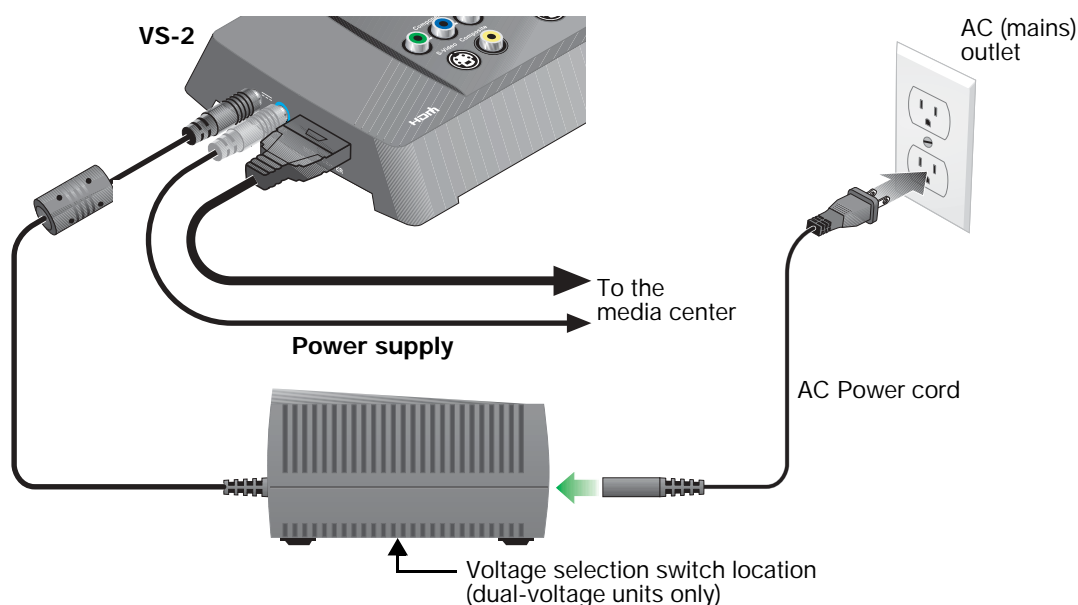
Note: Bose recommends using a high-quality surge suppressor on all electronics equipment. Voltage variations and spikes can damage electronic components in any system and the resulting damage may not be covered by the limited warranty. A quality suppressor can eliminate the vast majority of failures attributed to surges and may be purchased at electronics stores.

To connect power to the power supply:

Plug the appropriate end of the AC power cord into power supply (Figure 13). Insert the other end of the power cord into an AC (mains) outlet.

Figure 14

Power connection for the media center power supply



If you have a dual-voltage power supply:

Before connecting power to the media center power supply, MAKE SURE the voltage selection switch on the bottom of the media center power supply matches the local power rating (Figure 14). Check with local electrical authorities if you are not sure of the appropriate power rating.

10 Install the remote control batteries

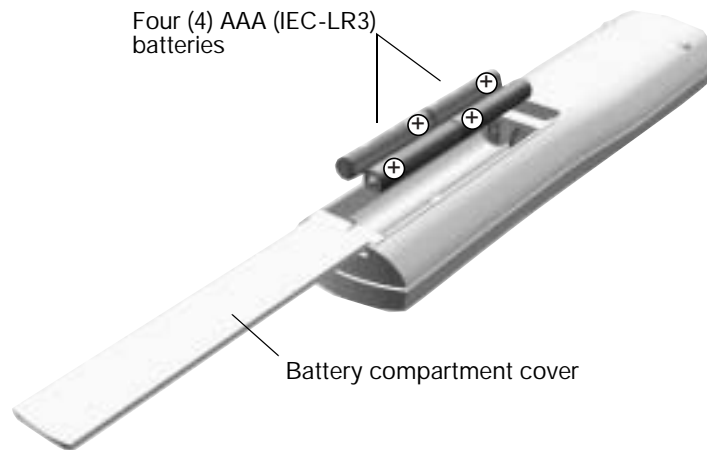
You need the four AAA (IEC-LR3) batteries to complete this step.

- A. Slide the battery compartment cover from the end of the remote (Figure 15).
- B. Insert the batteries, making sure you match the polarity of the batteries with the polarity markings (+ and -) inside the battery compartment.
- C. Slide the cover back on the remote until it snaps shut.

Note: While the battery compartment is open, be careful not to accidentally change the settings of the factory-preset miniature switches. They should be changed only as directed in the Reference section of the Operating Guide.

Figure 15

Remote control battery installation



Battery replacement:

Replace all four batteries when the remote control stops operating or its range seems reduced. Alkaline batteries are recommended.

Note: For information on how to set the LIFESTYLE® remote to control your TV, refer to your Operating Guide.

Next

Congratulations! You have placed the system in your room and connected all the parts together.

To turn on your system for the first time and start using it, go to

“First-Time Operation” on page 23.

This section guides you through turning on your system for the first time and playing the setup DVDs to validate and calibrate your system.

Be sure to complete the "Basic System Setup" on page 12 before starting these steps:

	Page
1 Prepare your TV	24
2 Open the ADAPTiQ® audio calibration system carton	24
3 Play Disc 1	25
4 Play Disc 2 - ADAPTiQ® audio calibration system.....	25
5 Disconnect the ADAPTiQ® headset.	26

1 Prepare your TV

- **Turn off your TV sound:** To allow your LIFESTYLE® system to provide the premium sound it is designed to deliver, the internal speakers in your TV should be turned off.
 OPTION A – Turn the volume down all the way. This is the easiest method.
 OPTION B – Change the speaker on/off setting in the onscreen TV setup menu. If you need help, refer to the owner's guide that came with your TV.
- **Select the right video input on your TV:** Select the video input that is connected to the VS-2 output. This is usually done in the features menu of your TV. Refer to your TV owner's guide for help.

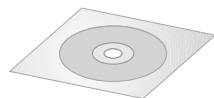
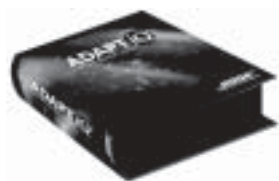
2 Open the ADAPTiQ® audio calibration system carton

Your system includes the Bose® ADAPTiQ® audio calibration system. It includes two compact discs and a special ADAPTiQ calibration headset (Figure 16).

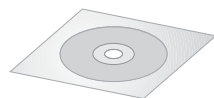
- Play both discs when all of the speakers are where you want them, your furnishings are arranged as intended, and all of the system connections are completed.
- Allow approximately 30 minutes to complete the process.
- Begin the process when you are unlikely to be disturbed and when the acoustic measurement tones are unlikely to disturb anyone else.

Figure 16

Contents of the ADAPTiQ audio calibration system carton



Disc 1 – Verifies that your speakers are connected correctly and offers information you may find useful.



Disc 2 – Includes the ADAPTiQ audio calibration system and provides instructions for using it. The ADAPTiQ calibration tailors the sound of your LIFESTYLE® system very specifically to the acoustics in your room.



ADAPTiQ calibration headset – Designed to be worn *above your ears*, this special headset takes acoustic measurements for you during the calibration process. Put on the headset only when prompted by Disc 2.

You can play Disc 2 and calibrate your system again if you need to move any of the speakers or move the system to another room.

3 Play Disc 1

- Lift up the media center front cover and press **Open/Close** on the control panel.
- Insert Disc 1 into the tray (label side up) and press **Open/Close** again.
- Press **CD/DVD** on the LIFESTYLE[®] remote.
- Listen carefully as the disc begins to play and follow the simple instructions until Disc 1 tells you it is time to play Disc 2.

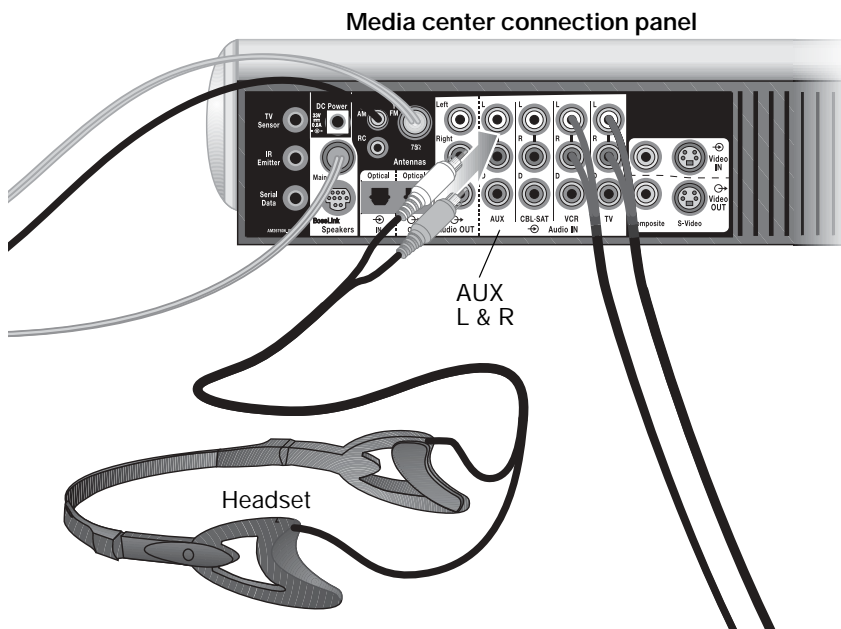
4 Play Disc 2 – ADAPTiQ[®] audio calibration system

- Replace Disc 1 with Disc 2 in the disc tray.
- Connect the ADAPTiQ[®] calibration headset to the **AUX** connectors on the media center connection panel (Figure 17).

Note: You may need to temporarily disconnect a previously connected device.
- Put on the headset so it rests *above your ears*. In this position, it can listen (as you would) and take sampling measurements in your room during the ADAPTiQ audio calibration process.
- Follow the calibration process as directed by Disc 2.

Figure 17

Connecting the ADAPTiQ calibration headset



5 Disconnect the ADAPTiQ® headset.

Be sure to put the discs and headset back in the ADAPTiQ® carton and store it in a safe place. If you move the system to another room or significantly change the arrangement of speakers or room furnishings, you can play Disc 2 again and calibrate your system in the new room environment.

Next

Congratulations! You have completed the basic system setup.

To start using your system and learning more about it, refer to your home entertainment system's *Operating Guide*.

To add other accessories or equipment to your system, refer to "Optional Connections and Additions" on page 27. This section provides information on:

- Using digital audio connections
- Using the TV on/off sensor
- Using the IR emitter
- Using a remote control antenna extender
- Using a SCART adapter
- Making connections for program recording
- Adding audio record/playback equipment

OPTIONAL CONNECTIONS AND ADDITIONS

Using digital audio connections

The media center provides two types of digital audio input connections (Figure 18):

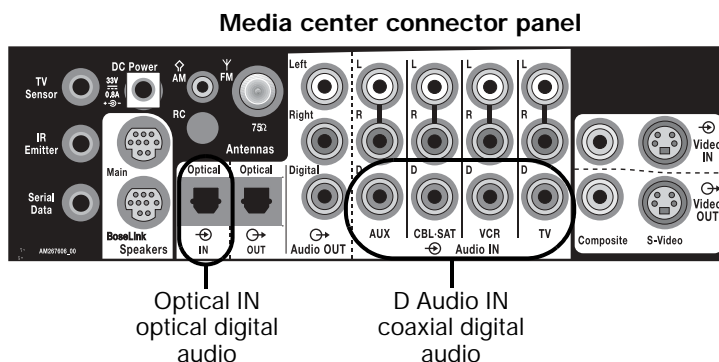
- Coaxial digital (D) audio connection – requires a 75Ω coaxial cable with RCA connectors.
- Optical digital audio connection – requires an optical digital cable (included).



If you need cables, you can find these in consumer electronics retail stores.

Figure 18

Digital audio connections



Note: When using a digital audio connection, be sure to maintain your analog connection, too. In this way, you ensure continuous sound when a digital signal is absent or interrupted. It also supports the use of a Bose® link connection for expansion into other rooms.

Making coaxial digital audio connections

Using a 75Ω coaxial cable with RCA connectors, connect the digital (D) audio output of each source to its respective digital (D) audio input on the media center.

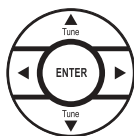
Note: To make digital recordings from a connected optical component, connect another optical cable to the Optical OUT jacks on the media center rear panel.

Making optical digital audio connections

Only one audio source output can be connected to the media center using an optical cable. Connect the optical output of your selected source to the **Optical IN** connector on the media center. After turning on the system, you need to activate this connection in the system menu.

Activating an optical connection

1. Turn on your TV and LIFESTYLE® system.
2. Press the **System** button on the LIFESTYLE® system remote.
3. Press the right arrow key and highlight the **Media Center** tab. Press **Enter**.
4. Press the down arrow key and highlight **Optical Source**. Press **Enter**.
5. Select the component that is connected to the **Optical IN** connector. Press **Enter**.
6. Press **Exit** to leave the System menu.



Note: You also may need to activate the optical output in the audio source.

Using the TV on/off sensor



The TV on/off sensor works with the system to automatically turn on the TV, as needed, when another video source (DVD, cable/satellite box, etc.) is selected. If you choose not to use the sensor, you need to turn on your TV separately.

Note: For information on how to set the LIFESTYLE® remote to control your TV and work with the sensor, refer to your Operating Guide.

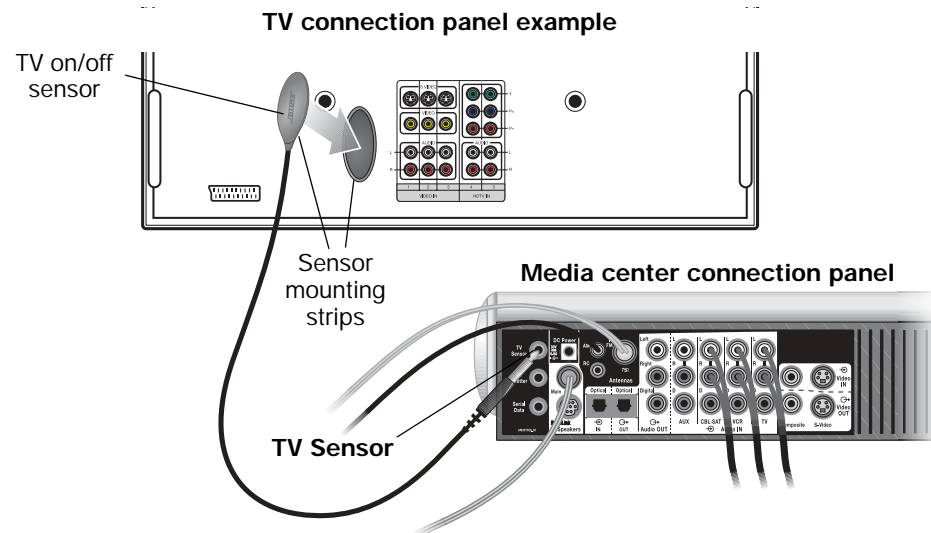
When installing the sensor on large TVs, you may need the help of another person so you can position the sensor while someone else watches the TV screen.

1. Plug the sensor cord connector into the **TV Sensor** connector on the media center. If you are using a SCART adapter, plug the sensor directly into the pass-through connector provided on the adapter (Figure 21 on page 30).
2. Temporarily position the TV on/off sensor on the back of your TV.

Note: DO NOT attach the supplied mounting strip until you have tested and activated the automatic feature as explained starting with Step 3.

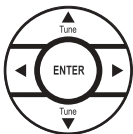
Figure 19

TV on/off sensor installed on your TV



Note: Mount the sensor on the bottom rear of a projection TV chassis. Front projectors with a separate screen may not work with the sensor.

3. Turn on your TV to test the sensor and activate the feature.
4. Press the **System** button on the LIFESTYLE® system remote.
5. Press the right arrow key to highlight the **Video** tab. Press **Enter**.
6. Move the sensor around on the back of the TV and watch the **TV Power Status** line in the onscreen display. Find a location for the sensor where the status changes from **TV not detected** to **TV ON**.
7. At this location, attach one of the included mounting strips.
8. Attach the other mounting strip to the sensor and mount it to the TV.
9. Using the up/down arrow keys, highlight **TV Power** and press **Enter**.
10. If you want your TV to turn on automatically when you turn on your LIFESTYLE® system, make no change (default is Automatic) and press **Exit** to leave the System menu.



If you used a SCART adapter for the TV connection, choose **EURO** and press **Enter**. Press **Exit** to leave the System menu.

Using the IR emitter



If a component does not respond to the LIFESTYLE® system remote control commands, the IR (infrared) signals may not be reaching it. Try moving the component or media center slightly to see if that improves the response.

If there is still a problem, connect the supplied IR emitter to establish a solid response while setting your LIFESTYLE® remote to control this component. You may not need to use the emitter after that. Or keep it connected, as needed, for use with one component.

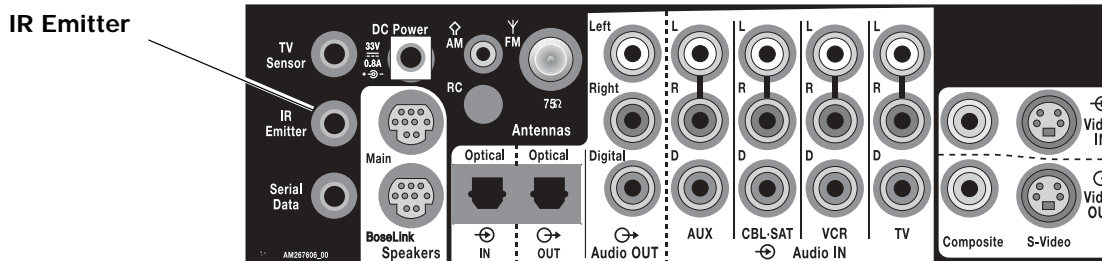
Note: For information on how to set the LIFESTYLE® remote to control the TV, refer to your Operating Guide.

To connect the IR emitter:

1. Insert the plug into the **IR Emitter** connector on the media center connection panel (Figure 20).
2. Place the other end of the cable near the component with the rounded surface of the emitter facing the component.
3. Operate the component to see if it responds to remote commands. Move the emitter around, if necessary, to find the best position.
4. Use the double-sided tape enclosed with the emitter to affix it in position near the component.

Figure 20

IR emitter connector location



Note: To purchase an add-on IR emitter for use with up to three components, or for replacement of the supplied emitter, contact Bose® Customer Service. Refer to the address list included in the carton.

Using a remote control antenna extender

If your system does not respond to remote control commands, but you know the remote batteries are good, you may need to add an antenna extender to help the remote work within its specified range. To contact Bose to purchase an extender, refer to the address list included in the carton.

Using a SCART adapter

The SCART adapter can be used to connect European TVs to your system (Figure 21).

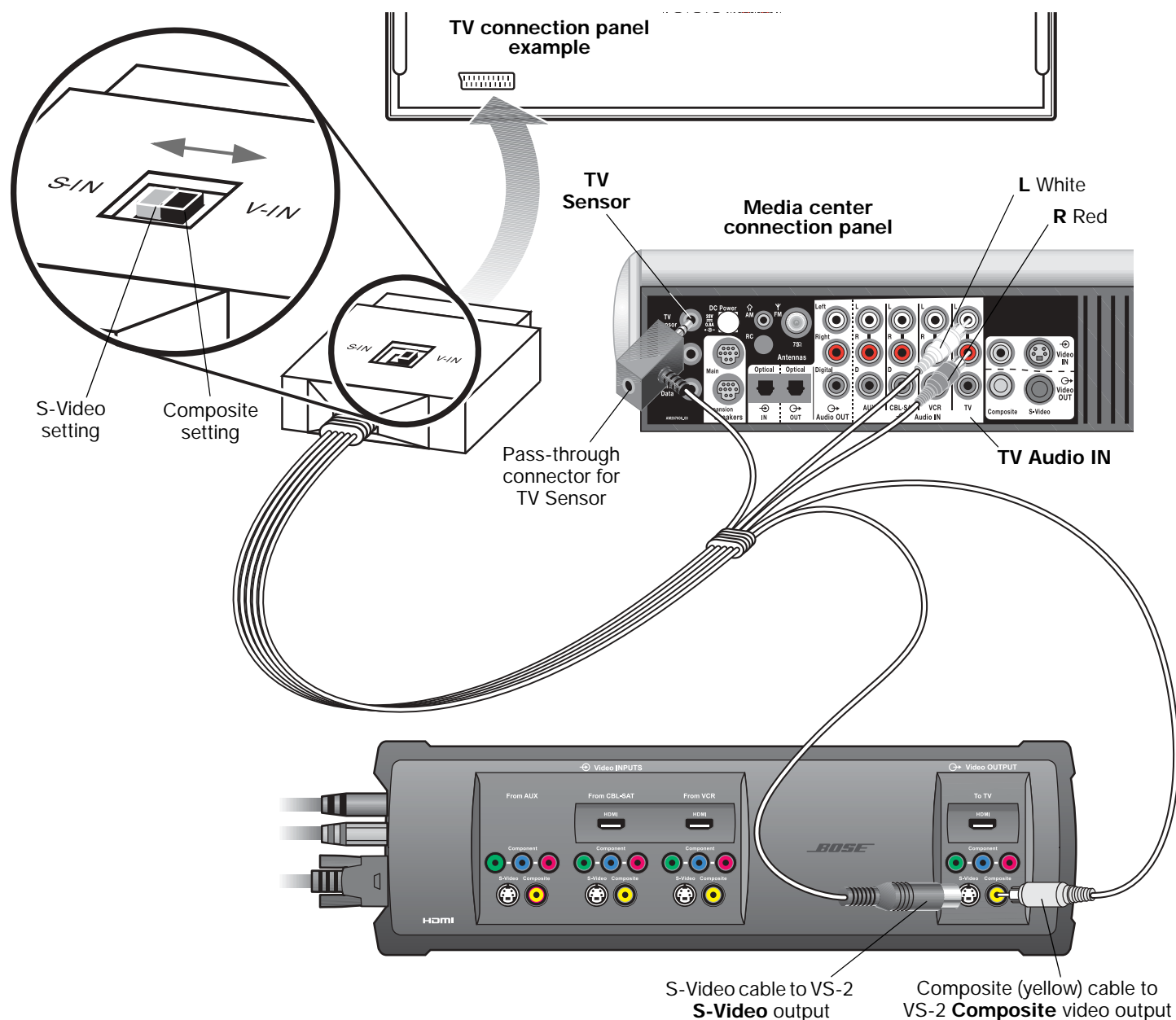
Use the appropriate adapter setting for the type of video signal your TV accepts:

- **V-IN** for a composite video input signal
- **S-IN** for an S-Video (higher-quality image) input signal

Note: If you see only black and white on your TV screen after setting the SCART connector for S-Video, set the connector back to Composite video (V-IN).

Figure 21

SCART adapter connections



Note: Because of the short cables from the SCART adapter, using extension cables can make it easier to reach the VS-2.

Making connections for program recording

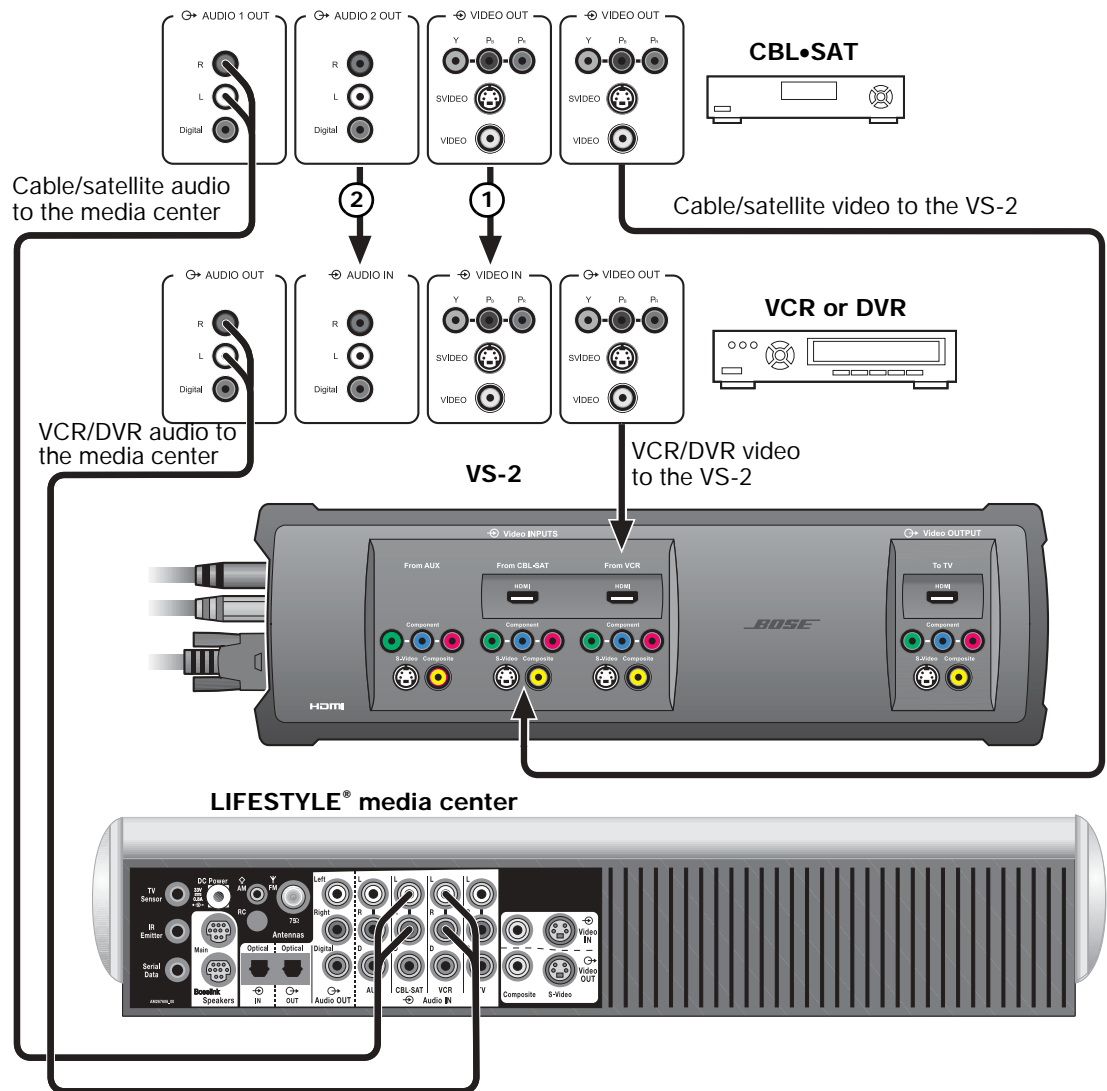
To record programs from your cable or satellite service, connect your cable/satellite box to your VCR or DVR. Before you start, make sure that your cable/satellite box and VCR/DVR have the necessary input and output connectors available.

1. Connect an unused video output on your cable/satellite box to an unused video input on your VCR/DVR (Figure 22). Choose the connection type that provides the highest level of image quality.
2. Connect an unused audio output on your cable/satellite box to an unused audio input on your VCR/DVR.

Using the connection method in the example diagram, you do not need to select the CBL•SAT source in order to record the program. If you wish, you can listen to another source while recording.

Figure 22

Connection example for recording programs



Adding audio record/playback equipment

Using a standard RCA stereo audio cable, you can connect external playback and recording equipment such as CD players and tape recorders to the rear panel of the media center.

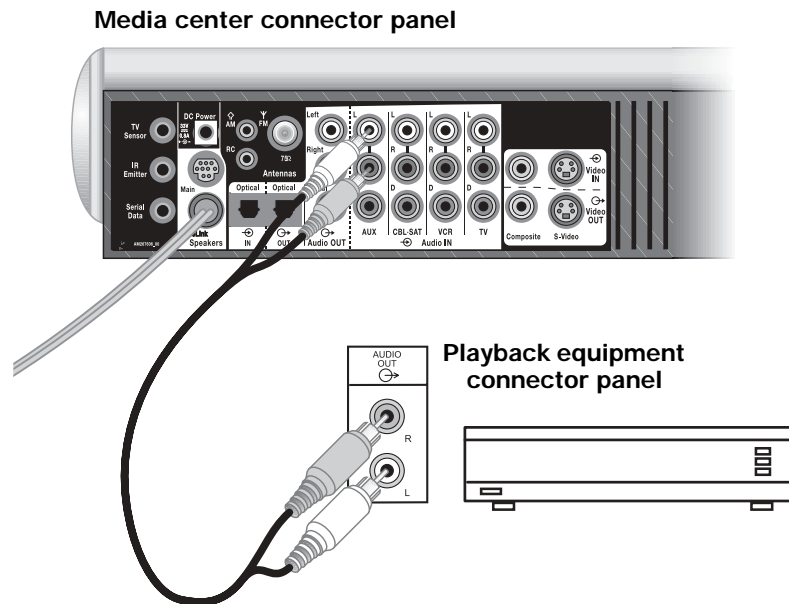
- If the equipment does not have right and left output connectors, use a Y adapter to connect it to the media center. Appropriate cables and adapters are available at most electronics stores.
- If the component has digital audio connectors (coaxial or optical), you can make digital audio connections to the media center. Refer to “Using digital audio connections” on page 27. With either type of digital connection, be sure to use an analog connection, too.

To connect playback equipment

Connect the AUDIO OUT on the playback equipment to the AUX Audio IN connectors on the media center. Insert the white plug into the L (left) Audio IN connector and the red plug into the R (right) connector (Figure 23).

Figure 23

AUX input connections



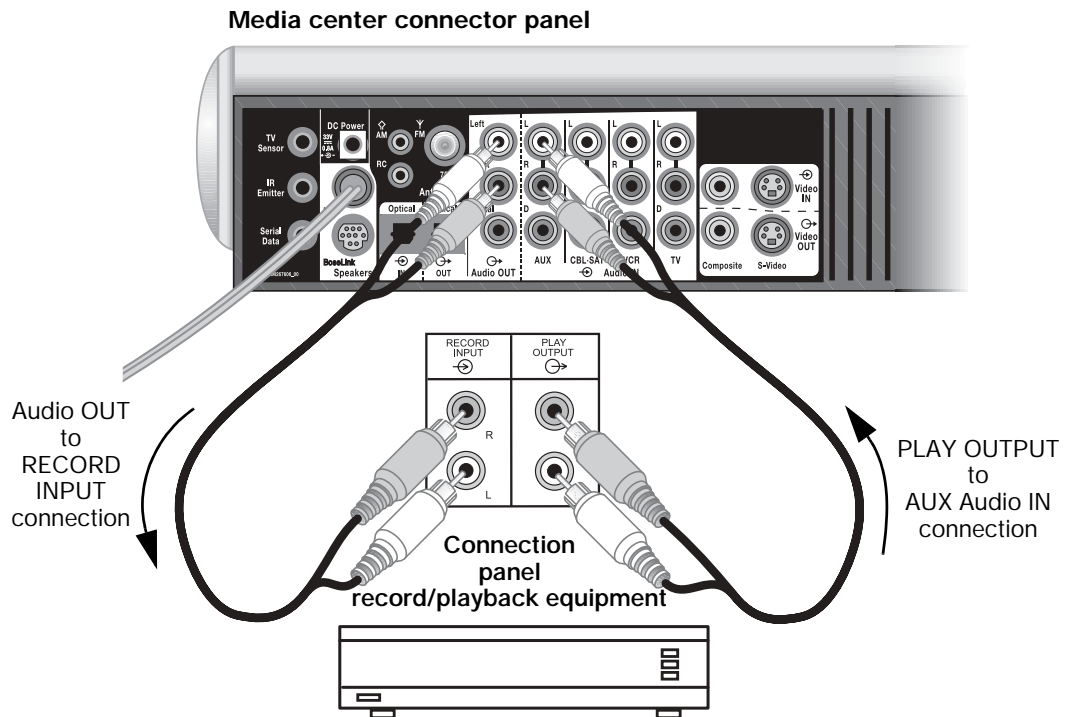
To connect record/playback equipment

Connect the Audio OUT connectors on the media center to the RECORD INPUT connectors on the recording equipment (Figure 24).

- Connect the PLAY OUTPUT on the playback equipment to the AUX Audio IN connectors on the media center.
- Be sure to insert the white plug into the L (left) Audio IN connector and the red plug into the R (right) connector (Figure 23).

Figure 24

Record/playback connections

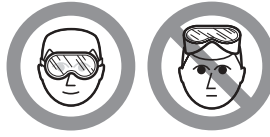
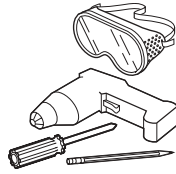


REFERENCE

Mounting the VS-2 video enhancer

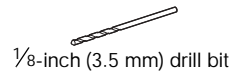
For convenience, the VS-2 video enhancer can be mounted on a wall.

Required tools

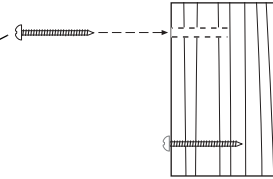


Required hardware

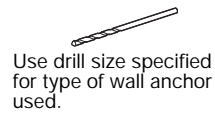
For solid wood



No. 8 x 1½-inch
(S6 x 36 mm)
wood screws

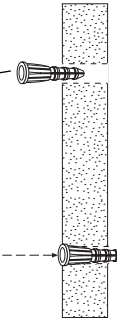


For wallboard



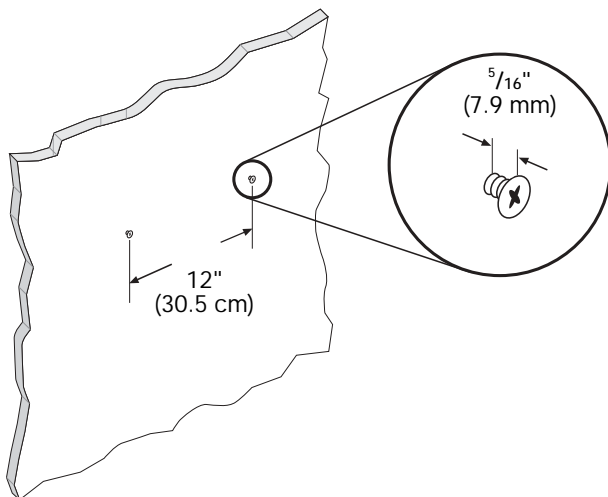
No. 8 (S6)
wall anchor

No. 8 x 1½-inch (S6 x 36 mm)
wood or machine screws
(depends on type of wall anchor)

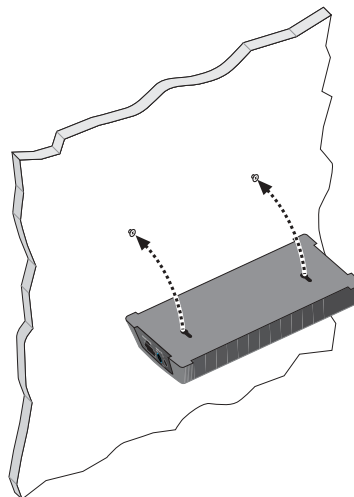


Wall mounting

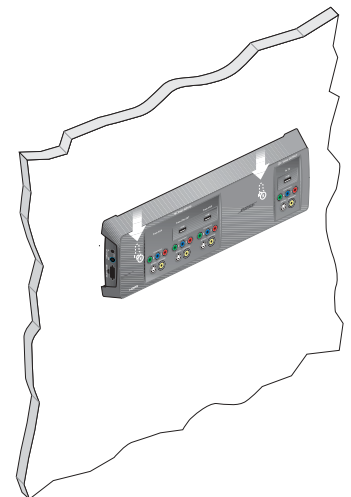
- ① Install two screws 12 inches apart. Leave $\frac{5}{16}$ inch (7.9 mm) between wall surface and screw head.



- ② Position the VS-2 mounting holes over the screws so that it is flush with the wall.



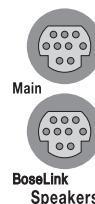
- ③ Lower the VS-2 onto the screws to lock it in place.



Enjoying your system in other rooms

Your media center connection panel provides two speaker output connectors identified by the label **Speakers**.

- **Main** sends audio to the Acoustimass® module and speakers in the main room.
- **Bose® link** is used to send audio to speakers in other rooms.



By using the Bose link option, you can add a variety of other Bose systems, speakers, and amplifiers (some designed specifically for this use) in up to 15 rooms total. However, much more than simply extending the reach of your system, it adds another level of choice. From this one system, you can play two different sources in different areas of your house at the same time, indoors and out.

For this purpose, Bose offers you the AL8 homewide wireless audio link or two types of cables that connect to the Bose link jack:

- Bose link A cable, which is designed for use with a LIFESTYLE® SA-2 or SA-3 amplifier for passive Bose speakers (and included in the carton with either amplifier).
- Bose link B cable, designed for adding other Bose link-compatible systems and to be purchased at the same time. Your choice of systems includes:
 - Wave® music system
 - 3•2•1® Series II, 3•2•1 GS Series II, or 3•2•1 GSX systems
 - LIFESTYLE® RoomMate® speakers

In addition to the above specialized cables, our Bose link-compatible product line includes:

- Remote controls for use outside the main room where your LIFESTYLE® system is installed
- Expansion/extension cables for long runs into other rooms or adding multiple other rooms
- Cable adapters that may be required by your particular product for this purpose

Adding other products

Besides having the Bose link-compatible product line to choose from, you may prefer to use a Bose product you already own with your LIFESTYLE® system. Products that pre-date Bose link product engineering are referred to as legacy products and require special consideration when added to the product mix.

To adapt a legacy product

The tips below apply to products that pre-date Bose link-compatible products:

- Powered Acoustimass® 5 or Acoustimass 20 speakers require a variable DIN adapter (Bose PN278894-103)
- Model SA-1 LIFESTYLE® stereo amplifier, for use with passive Bose speakers, restricts to one pair the number of speakers you can add
- Any Wave® radio or other legacy Bose system (a 3•2•1 Series I system, for example) requires use of a variable DIN adapter (Bose PN278894-103)

For a Bose remote control to work with the above products, you must set its Room Code to O.

Note: For information on setting a Room Code for the RC18S remote control or the PERSONAL® music center II, refer to the owner's guide for the accessory.

To properly connect and control additional speakers, you need:

- Another LIFESTYLE® system remote control to adjust the volume and select a sound source for the room where additional speakers are in use. One option for this is the advanced PERSONAL® music center II, a combination remote control and system monitor.
- Appropriate LIFESTYLE® system cables to connect the added speaker system.

For further information, or to purchase compatible equipment, see your Bose® authorized dealer. Or, to contact Bose directly, refer to the address list provided with the system.

Making them all work together

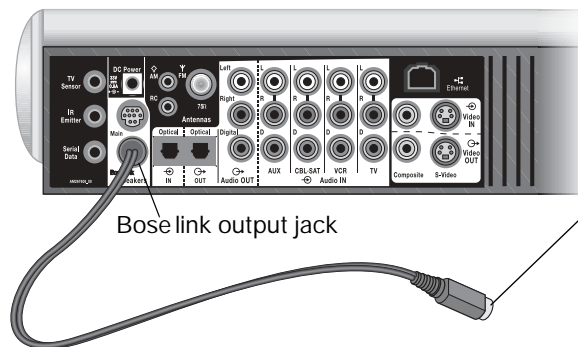
- Use an AL8 homewide wireless audio link, which includes the two cables needed for connecting the transmitter and receiver. Instructions are included in the carton.

OR

- Connect a Bose® link speaker cable from the media center jack labeled Bose link to the audio input of the additional equipment (Figure 25).

Figure 25

Media center output connection for Bose link speakers



Connector marked:

Bose link A cable

Use it to connect your LIFESTYLE® system to a Bose SA-2 or SA-3 amplifier, which includes the cable.

or

Bose link B cable

Use it to connect the LIFESTYLE® system to a 3•2•1® Series II, 3•2•1 GS Series II, or 3•2•1 GSX system, or Wave® music system (cable to be purchased separately).

Accessories

Contact your Bose dealer, call Bose Customer Service, or visit www.Bose.com to order the following:

- A Bose link AL8 homewide wireless audio link
This combination Wi-Fi signal transmitter and receiver enables you to enjoy your LIFESTYLE® system sound on other audio equipment in other rooms, without the bother of running wires there. You can add up to seven additional receivers, available as the Bose link AR-1 wireless audio receiver.
- Speaker mounting brackets and stands
- Additional remote controls

Contacting customer service

To contact Bose® Customer Service for help in solving problems, see the address list provided in the carton.

Limited warranty

Your LIFESTYLE® home entertainment system is covered by a transferable limited warranty. See your Product Registration Card for details.

Please register your product – Registering your product entitles you to receive free system upgrades to keep your product performing optimally. It also allows us to send you information about new products and special offers from Bose.

Follow the instructions on your Product Registration card to register by mail, on the Internet, or by phone. It's quick and easy! Failure to register will not affect your limited warranty rights.

Technical information

Media center power pack power rating

USA/Canada: 120V~ 0.55A 50/60 Hz 33VDC--- 1.1A

International: 220-240V~ 0.30A 50/60 Hz 33VDC--- 1.1A

Dual voltage: 115/230V~ 0.55A 50/60 Hz 33VDC--- 1.1A

Speaker system power rating

USA/Canada: 100-120V~ 50/60 Hz 350W

International: 220-240V~ 50/60 Hz 350W

Dual voltage: 100-120/220-240V~ 50/60 Hz 350W

VS-2 power rating

9 W

Frequency

U.S./Canada: 27.145 MHz

EU/Other: 40.685 MHz

RF field strength

<80dBµV/m@ 3 meters (average)

Media center inputs

AUX: 2Vrms, maximum

CBL-SAT: 2Vrms, maximum

VCR: 2Vrms, maximum

TV: 2Vrms, maximum

DIGITAL: SPDIF (1 each for TV, VCR, TAPE, and AUX)

COMPOSITE VIDEO: NTSC or PAL format $1V_{p-p}$ with sync 75Ω

S-VIDEO: Luminance $1V_{p-p}$ Chrominance $0.3V_{p-p}$

COMPONENT VIDEO: NTSC or PAL $1V_{p-p}$ with sync on Y

OPTICAL INPUT: SPDIF digital, mapped to input

FM ANTENNA: 75Ω

AM ANTENNA: 12µH

TV SENSOR: Scan frequency sensing

Media center outputs

SPEAKERS, MAIN and BOSE® LINK: Variable audio, user selectable

AUDIO OUT L and R, fixed audio, 2 Vrms maximum

DIGITAL AUDIO OUT: SPDIF

OPTICAL OUTPUT: SPDIF, -15 to -21 dbm

COMPOSITE VIDEO: NTSC or PAL 1V_{p-p} with sync 75Ω

S-VIDEO: Luminance 1V_{p-p} Chrominance 0.3V_{p-p}

COMPONENT VIDEO: NTSC or PAL 1V_{p-p} with sync on Y

VS-2 inputs

(2) HDMI (CBL-SAT and VCR)

(3) Component video

(3) S-Video

(3) Composite video

VS-2 output

HDMI

Component video

S-Video

Composite video

Remote control range

65 ft (20 m)

Dimensions/weights

Media center:	15.8"W x 11.0"D x 3.5"H (40.1 cm x 27.9 cm x 8.9 cm)	8.2 lb (3.7 kg)
Array speakers:	3.1"W x 4.0"D x 6.2"H (7.9 cm x 10.2 cm x 15.7 cm)	2.4 lb (1.1 kg)
Jewel Cube® speakers:	2.2"W x 3.2"D x 4.4"H (5.6 cm x 8.1 cm x 11.2 cm)	1.0 lb (0.5 kg)
Acoustimass® module:	8.0"W x 21.7"D x 13.0"H (20.7 cm x 55.2 cm x 33.2 cm)	26.2 lb (11.9 kg)
VS-2:	15.6"W x 4.8"D x 1.6"H (39.6 cm x 12.1 cm x 4.0 cm)	2.5 lb (1.13 kg)

Finish

Media center: Brushed aluminum

Jewel Cube® and array speakers: Polymer painted

Acoustimass® module: Vinyl veneer, Polymer

VS-2: Diecast aluminum

INFORMACIÓN DE SEGURIDAD

Lea esta guía del usuario

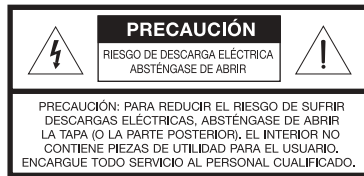
Dedique el tiempo que sea necesario para seguir atentamente las instrucciones de esta guía, que le ayudará a configurar y utilizar correctamente el sistema y a disfrutar de todas sus funciones avanzadas. Guarde esta guía para utilizarla como material de referencia en el futuro.

Información de seguridad adicional

Consulte las instrucciones adicionales de la hoja *Información de seguridad importante* que se incluyen en el embalaje de envío.

⚠️ ADVERTENCIAS:

- Con el fin de reducir el riesgo de descarga eléctrica, no exponga el producto a la lluvia o humedad.
- El aparato no debe recibir salpicaduras ni mojarse, por lo que cualquier objeto que contenga líquido, como jarrones, etc., no debe colocarse sobre éste. Al igual que con cualquier producto electrónico, evite que se derramen líquidos sobre los componentes del sistema. Los líquidos pueden provocar averías o incendios.
- No coloque sobre el aparato llamas vivas como, por ejemplo, velas.



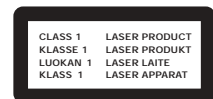
El símbolo de relámpago con una flecha dentro de un triángulo equilátero indica al usuario que la caja del sistema puede contener una tensión sin aislar de magnitud suficiente para constituir un riesgo de descarga eléctrica.



El signo de exclamación dentro de un triángulo equilátero, tal como aparece marcado en el sistema, avisa al usuario de que existen instrucciones de operación y mantenimiento importantes en esta guía del usuario.

Producto láser clase 1

Este reproductor de CD/DVD está clasificado como PRODUCTO LÁSER CLASE 1 de acuerdo con la norma EN 60825-1:1994+A1+A2, IEC60825-1:1993+A1+A2.



⚠️ PRECAUCIÓN:

- El uso de controles o ajustes o la realización de procedimientos distintos de los especificados en este documento pueden ocasionar la exposición a radiaciones peligrosas. Sólo técnicos convenientemente cualificados deberán ajustar y reparar el reproductor de discos compactos.
- No realice modificaciones en el sistema o los accesorios. Las alteraciones no autorizadas pueden comprometer aspectos de seguridad, cumplimiento normativo y rendimiento del sistema, y pueden anular la garantía.

Notas:

- Si se utiliza el enchufe de red o el conector del aparato como dispositivo de desconexión, deberá poder accionarse fácilmente.
- Este producto debe utilizarse en espacios interiores. No está diseñado ni se ha probado para uso al aire libre o en embarcaciones.
- Este producto sólo se debe utilizar con la fuente de alimentación proporcionada.

Emisiones de clase B

- Este aparato digital de clase B cumple todos los requisitos de las leyes de Canadá sobre equipos que causan interferencias (sólo Canadá).
- El dispositivo de comunicaciones por radio que incorpora este aparato cumple todos los requisitos de la norma canadiense RSS-310 (sólo Canadá).

CE Este producto cumple con la Directiva sobre compatibilidad electromagnética (EMC) 89/336/EEC y la Directiva sobre límites de tensión 73/23/EEC. El control remoto cumple la Directiva RTTE 99/5/EC. Encontrará la declaración de conformidad completa en www.Bose.com/static/compliance/index.html.



Deseche correctamente las pilas usadas siguiendo las disposiciones locales. No las quemé.

	INTRODUCCIÓN	5
	UBICACIÓN DEL SISTEMA	8
	CONEXIONES BÁSICAS DEL SISTEMA	12
	PUESTA EN MARCHA INICIAL	23
	CONEXIONES Y OPCIONES ADICIONALES	27
	REFERENCIA	34
INTRODUCCIÓN		5
Bienvenido		5
Objetivo de esta guía		5
Ayuda adicional para la instalación		5
Desembalaje del sistema		6
UBICACIÓN DEL SISTEMA		8
Orientaciones de ubicación		8
Ubicación del centro multimedia		8
Optimizador de vídeo VS-2		8
Ubicación de los altavoces frontales y posteriores		9
Ubicación del módulo Acoustimass®		10
Resultados de una correcta ubicación		11
CONEXIONES BÁSICAS DEL SISTEMA		12
1 Conecte los cables a los altavoces		13
2 Conecte los cables de altavoz al módulo		14
3 Conecte el centro multimedia al módulo		15
4 Conecte el optimizador de vídeo VS-2 al centro multimedia		16
5 Conecte el televisor al VS-2		17
6 Conecte las salidas de la fuente de vídeo a las entradas de vídeo del VS-2		18
7 Conecte las salidas de la fuente de vídeo a las entradas de audio del centro multimedia		19
8 Conecte las antenas de AM y FM al centro multimedia		20
9 Conecte el sistema		21
10 Instale las pilas del control remoto		22
PUESTA EN MARCHA INICIAL		23
1 Prepare el televisor		24
2 Abra la caja del sistema de calibración de audio ADAPTiQ®		24
3 Reproduzca el Disco 1		25
4 Reproduzca el Disco 2 – Sistema de calibración de audio ADAPTiQ®		25
5 Desconecte los auriculares ADAPTiQ®		26

CONEXIONES Y OPCIONES ADICIONALES	27
Uso de conexiones de audio digital	27
Conexiones coaxiales de audio digital	27
Conexiones ópticas de audio digital	27
Activación de una conexión óptica	27
Uso del sensor de encendido/apagado del televisor	28
Uso del emisor de infrarrojos	29
Uso de un extensor de antena para el control remoto	29
Uso de un adaptador SCART	30
Conexiones para la grabación de programas	31
Conexión de equipos de grabación/reproducción de audio	32
REFERENCIA	34
Montaje del optimizador de vídeo VS-2	34
Uso del sistema en otras habitaciones	35
Añadir otros productos	35
Funcionamiento integrado	36
Accesorios	36
Servicio de atención al cliente	37
Garantía limitada	37
Información técnica	37

IMPORTANTE Registre su producto inmediatamente.

Al registrar su producto tendrá derecho a recibir actualizaciones gratuitas del sistema para mantener un funcionamiento óptimo del mismo. Asimismo, podremos enviarle información sobre nuevos productos y ofertas especiales de Bose.

Siga las instrucciones de la tarjeta de registro del producto para registrarse por correo electrónico, Internet o por teléfono. Es fácil y rápido. En caso de no registrarse, la garantía limitada no se verá afectada.

Para conservar como referencia

Anote los números de serie del sistema aquí y en la tarjeta de registro del producto. Hay números de serie impresos en la parte inferior del centro multimedia y el VS-2, y en el panel de conexión del módulo Acoustimass®.

Número de modelo del sistema (en la caja): LIFESTYLE _____ Serie (en su caso) _____

N/S del centro multimedia: _____ N/S del VS-2: _____ N/S del módulo Acoustimass: _____

Nombre del distribuidor: _____ Teléfono del distribuidor: _____ Fecha de compra: _____

Bose le recomienda que conserve el recibo de compra y una copia de la tarjeta de registro del producto junto con esta guía.

Bienvenido

Gracias por adquirir un sistema de entretenimiento de DVD para el hogar Bose® LIFESTYLE® con conectividad HDMI™ y conmutación automática de vídeo. Las tecnologías propietarias de Bose y el diseño innovador del sistema LIFESTYLE® brindan un rendimiento superior en el contenido de los programas de música y vídeo con un equipo elegante y de fácil manejo.

El sistema ofrece:

- Conectividad HDMI.
- Conmutación automática de vídeo suministrada por el optimizador de vídeo VS-2.
- El sistema propietario de calibración de audio ADAPTiQ®, que consigue un rendimiento óptimo del sistema en la ubicación que usted elija.
- Posibilidad de ampliar el sistema a otras 14 habitaciones.

Objetivo de esta guía

Las instrucciones detalladas de las secciones siguientes de la guía le ayudarán a instalar su sistema, conectar todos sus componentes y ponerlo en marcha por primera vez.

Ubicación del sistema	Explica cómo ubicar los componentes del sistema en una habitación para crear un ambiente de cine en casa (página 8).
Conexiones básicas del sistema	Muestra cómo conectar entre sí los componentes del sistema utilizando los cables incluidos (página 12).
Puesta en marcha inicial	Ayuda a poner en marcha el sistema por primera vez y a reproducir los dos discos incluidos: uno para comprobar que los cables están correctamente conectados y otro para llevar a cabo una calibración personalizada del sonido del sistema (página 23).
Conexiones y opciones adicionales	Proporciona información sobre el uso de conexiones alternativas y la incorporación de otros equipos al sistema (página 27).

Ayuda adicional para la instalación

Si necesita más ayuda para instalar el sistema, consulte:

- Guía de instalación rápida. Una guía visual que proporciona instrucciones gráficas y sencillas en color.
- Ayuda en línea. Una guía de instalación interactiva disponible en www.owners.Bose.com. Está diseñada para ayudarle con aspectos específicos sobre la instalación. Actualmente, el sitio Web sólo se encuentra en inglés.

Si tiene dudas específicas o necesita ayuda para valorar un problema, póngase directamente en contacto con Bose. Consulte la lista de contactos incluida en la caja.

Desembalaje del sistema

Desembale cuidadosamente el sistema y guarde todos los materiales de embalaje, que permiten transportarlo de la forma más segura.

Si algún componente del producto parece estar dañado, no lo utilice. Comuníquese de inmediato a Bose® o a su distribuidor Bose autorizado. Encontrará los datos de contacto de Bose en la página de direcciones que se incluye con el sistema.

Nota: Este es un buen momento para anotar los números de serie del sistema, que se encuentran en la parte inferior del centro multimedia y del VS-2 y cerca del panel de conexión del módulo Acoustimass®. Le recomendamos que anote estos números en el espacio suministrado en la página 4 por si necesita consultarlos en el futuro.

Lista de piezas

Cuando desembale el sistema, compruebe que incluye los componentes siguientes.

Centro multimedia



Fuente de alimentación



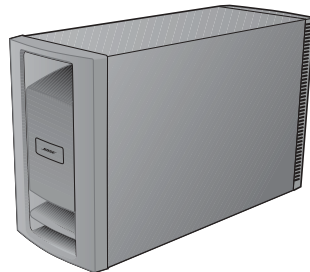
Control remoto LIFESTYLE®



Pilas del control remoto



Módulo Acoustimass®



Cables de alimentación (2)



Cable de entrada de audio

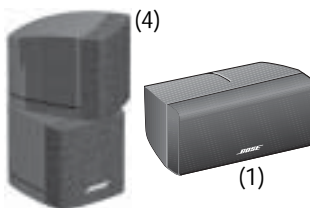


Patas de goma del módulo Acoustimass



Un juego de 5 altavoces:

Altavoces de doble cubo del sistema LIFESTYLE® 28 o 38

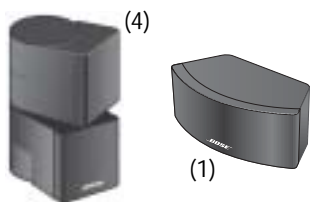


Cables de los altavoces frontales



O BIEN

Altavoces Jewel Cube® del sistema LIFESTYLE 35 o 48



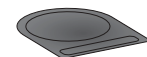
Cables de los altavoces posteriores



Patas de goma del altavoz central



Patas de goma del altavoz Jewel Cube® central



Optimizador de vídeo VS-2



Cable del VS-2



Cable de HDMI™



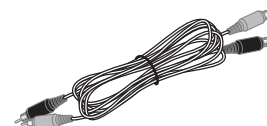
Cable de S-Video



Cable de vídeo compuesto



Cable de audio estéreo



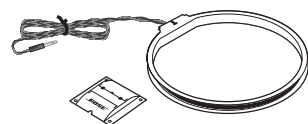
Cable óptico de audio



Adaptador SCART



Antena de AM



Antena de FM



Sensor de encendido/apagado del televisor



Cable emisor de infrarrojos



Sistema de calibración de audio ADAPTiQ®



UBICACIÓN DEL SISTEMA

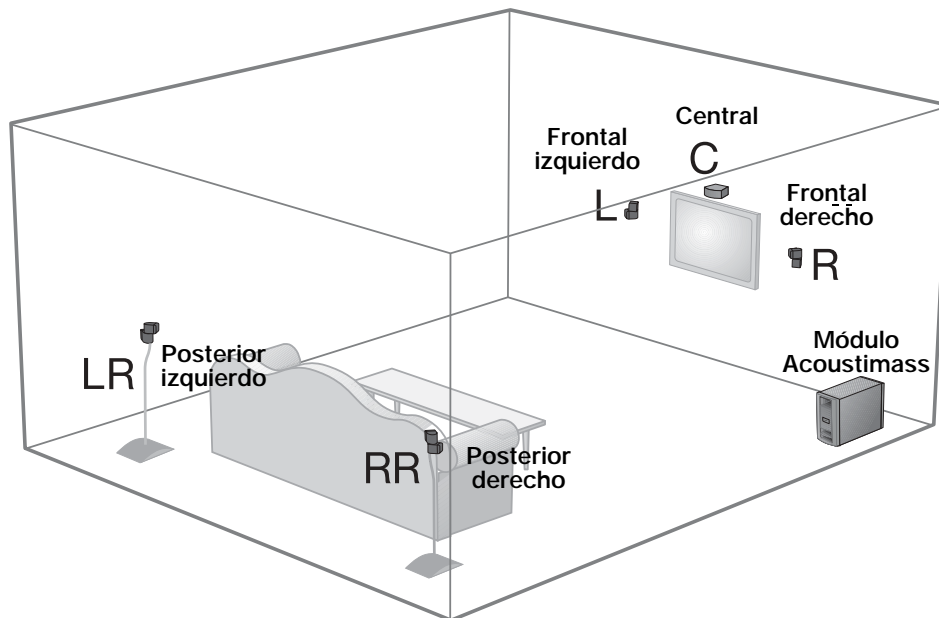
Orientaciones de ubicación

La información de esta sección indica cómo colocar el sistema en una habitación para crear un ambiente de cine en casa (Figura 1). Intente ubicar el sistema de la forma más parecida posible a la indicada.

La correcta ubicación de los altavoces y del módulo Acoustimass® es el primer paso para obtener el sonido completo y rico en matices de calidad Bose® para el que se ha diseñado este sistema.

Figura 1

Ejemplo de ubicación del sistema



Ubicación del centro multimedia

Coloque el centro multimedia sobre una superficie plana y estable. Puede colocar el centro multimedia en un sitio que permita acceder fácilmente al panel de conexión posterior hasta que el sistema esté totalmente instalado.

- No bloquee la parte frontal del centro multimedia. Compruebe que puede ver la pantalla de la derecha y deje espacio suficiente para levantar la puerta frontal y abrir la bandeja de CD/DVD.
- Asegúrese de que hay espacio a 1,8 m (6 pies) como máximo detrás del centro multimedia para colocar el optimizador de vídeo VS-2.
- Compruebe que los cables de audio de las fuentes de sonido (receptor de cable/satélite, DVR, reproductor de vídeo, etc.) llegan al panel de conexión del centro multimedia.
- Asegúrese de que el cable de entrada de audio de 9,1 m (30 pies) llegan desde el panel de conexión del centro multimedia al módulo Acoustimass.

Optimizador de vídeo VS-2

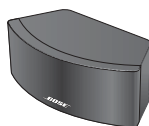
Puede situar el optimizador de vídeo VS-2 directamente por detrás del centro multimedia, en el suelo o montado en una pared. Consulte "Montaje del optimizador de vídeo VS-2" en la página 34.

- Asegúrese de que el cable de 1,8 m (6 pies) del VS-2 llega desde el VS-2 hasta el centro multimedia.
- Compruebe que los cables de vídeo de las fuentes de vídeo (receptor de cable/satélite, DVR, reproductor de vídeo, etc.) llegan al panel de conexión del VS-2.

Ubicación de los altavoces frontales y posteriores

Bose ofrece una gama de accesorios para la colocación de altavoces, como soportes y enganches para la pared. Si desea obtener más información o comprar accesorios, póngase en contacto con el distribuidor de Bose® más cercano o visite www.Bose.com. Para ponerse en contacto directamente con Bose, consulte la lista de contactos incluida con el sistema.

⚠ PRECAUCIÓN: *Seleccione una superficie estable y nivelada para los altavoces. La vibración puede causar el movimiento de los altavoces, en particular sobre superficies lisas, tales como mármol, vidrio o madera muy pulida.*



O BIEN



Altavoz frontal central

Coloque el altavoz central en posición vertical sobre una superficie estable y plana, justo encima o debajo del centro de la pantalla del televisor o lo más cerca posible.

- Si es posible, alinee el frente del altavoz con el frente de la pantalla del televisor.
- Asegúrese de que el cable de 6,1 m (20 pies) del altavoz frontal llega desde el altavoz hasta el módulo Acoustimass®.
- Si desea colocar el altavoz central sobre el televisor, puede colocar las patas de goma suministradas (o la almohadilla) en la parte inferior del altavoz para proteger la superficie del televisor.

altavoces frontales izquierdo y derecho

Sitúe un altavoz a la izquierda del televisor y otro a la derecha.



O BIEN

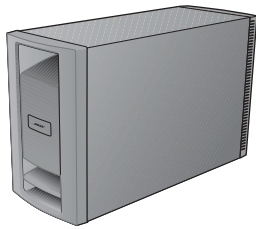


- Mantenga los altavoces a una distancia máxima de 1 m (3 pies) de la pantalla del televisor para evitar que el sonido se separe demasiado de la imagen. Puede modificar esta distancia según las condiciones ambientales y sus gustos personales.
- Si coloca alguno de los altavoces frontales en una estantería, deberán quedar en el borde frontal de dicha estantería. En caso contrario, es posible que cambie la calidad tonal del sonido.
- Asegúrese de que los cables de 6,1 m (20 pies) del altavoz frontal llegan desde los altavoces hasta el módulo Acoustimass.
- Gire los cubos superior e inferior de cada conjunto de altavoces de modo que queden orientados en direcciones diferentes y mirando a una pared u otra superficie dura para crear sonido reflejado. Consulte "Resultados de una correcta ubicación" en la página 11.

Altavoces posteriores izquierdo y derecho

Coloque los altavoces en el otro extremo de la habitación al nivel del oído (de un oyente sentado) o más altos si es posible. El resultado será mejor cuanto más distancia haya entre los altavoces y el oído del oyente.

- No oriente los altavoces hacia los oyentes, a fin de evitar que puedan identificar la ubicación exacta de la fuente de sonido, obteniendo un efecto ideal.
- Asegúrese de que los cables de 15,2 m (50 pies) del altavoz frontal llegan desde los altavoces hasta el módulo Acoustimass.
- Gire los cubos superior e inferior de cada conjunto de altavoces de modo que queden orientados en direcciones diferentes y mirando a una pared u otra superficie dura para crear sonido reflejado. Consulte "Resultados de una correcta ubicación" en la página 11.



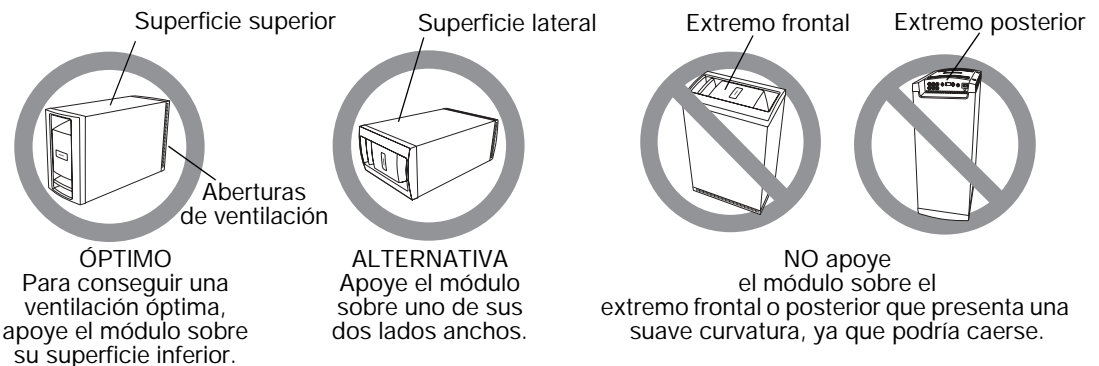
Ubicación del módulo Acoustimass®

Sitúe el módulo en la misma pared que el televisor o en el mismo punto de la habitación que los altavoces frontales. Puede colocarlo bajo una mesa o detrás de un armario, por comodidad. Sin embargo, no lo coloque donde las aberturas de ventilación del módulo puedan quedar bloqueadas por muebles o cortinas.

- Apóyelo sobre un lado, la parte superior, la parte inferior, pero NO de pie sobre uno de los extremos (Figura 2).
- Oriente el extremo frontal del módulo hacia la habitación o sitúe el módulo en perpendicular a la pared más próxima. De este modo evitará que la pared bloquee la salida de sonido o refuerce los graves.
- No centre el módulo entre dos paredes o entre el suelo y el techo.
- Mantenga el módulo a un mínimo de 45 cm (18 pulg.) del televisor para evitar interferencias magnéticas en la imagen de televisión. Aléjelo más si todavía se perciben interferencias.
- Compruebe que el cable de entrada de audio y todos los cables de los altavoces llegan al panel de conexión del módulo.
- Asegúrese de que el cable de alimentación de CA llega desde el módulo hasta una toma de red de CA.
- Para dar estabilidad y proteger el suelo, puede colocar las patas de goma autoadhesivas suministradas a la superficie inferior del módulo.

Figura 2

Colocación correcta e incorrecta de un módulo Acoustimass



⚠ PRECAUCIÓN: No bloquee las aberturas de ventilación del módulo.

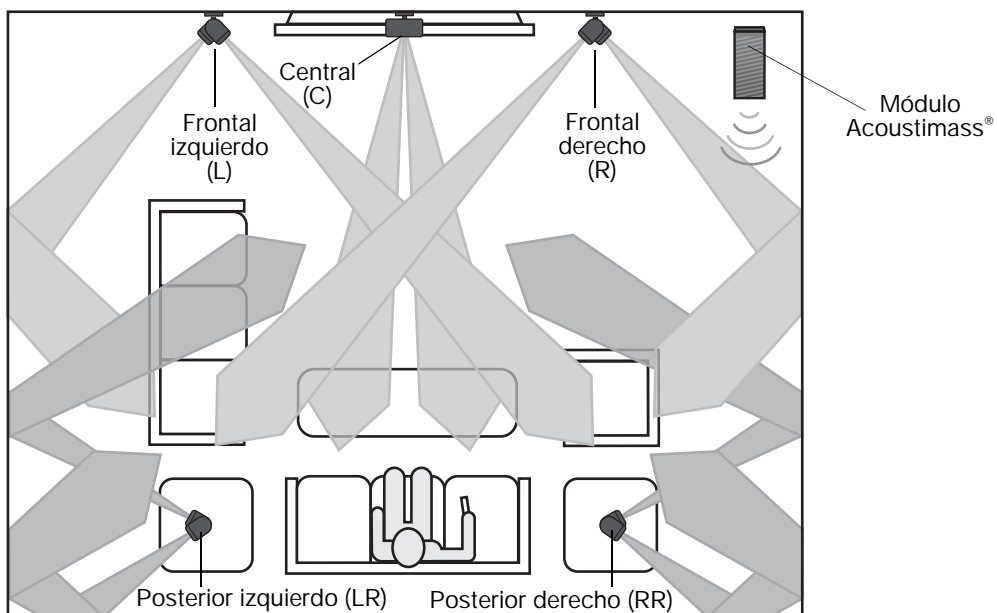
⚠ PRECAUCIÓN: No coloque soportes electrónicos, como cintas de vídeo o audio sobre el módulo o cerca durante periodos de tiempo prolongados. El campo magnético que rodea al módulo puede borrar todo o parte del material grabado.

Resultados de una correcta ubicación

La correcta ubicación de los altavoces del sistema y del módulo Acoustimass® permite obtener el sonido completo y rico en matices de calidad Bose® para el que se ha diseñado este sistema. El diagrama de la Figura 3 ilustra la distribución de sonido que se intenta conseguir.

Figura 3

Resultados de una correcta ubicación de los altavoces



Nota: Si, después de ubicar el sistema, descubre que necesita cables adicionales, puede adquirirlos a través de su distribuidor Bose o directamente a través de Bose. Para ello, consulte la lista de contactos incluida con el sistema. Si lo prefiere, puede comprar los cables en nuestro sitio Web: www.Bose.com.

A continuación

Después de ubicar los componentes del sistemas en los lugares más adecuados para su habitación, continúe con "**Conexiones básicas del sistema**" en la página 12.

CONEXIONES BÁSICAS DEL SISTEMA

En esta sección se ofrecen instrucciones paso a paso para conectar entre sí los componentes del sistema utilizando los cables incluidos. Siga estos pasos en orden para asegurarse de que realiza correctamente todas las conexiones básicas.

Antes de dar estos pasos, siga las instrucciones de "Ubicación del sistema" en la página 8:

	Página
1 Conecte los cables a los altavoces.....	13
2 Conecte los cables de altavoz al módulo.....	14
3 Conecte el centro multimedia al módulo.....	15
4 Conecte el optimizador de vídeo VS-2 al centro multimedia.....	16
5 Conecte el televisor al VS-2.....	17
6 Conecte las salidas de la fuente de vídeo a las entradas de vídeo del VS-2...	18
7 Conecte las salidas de la fuente de vídeo a las entradas de audio del centro multimedia.....	19
8 Conecte las antenas de AM y FM al centro multimedia.....	20
9 Conecte el sistema.....	21
10 Instale las pilas del control remoto.....	22

Después de dar estos pasos, continúe con "Puesta en marcha inicial" en la página 23.

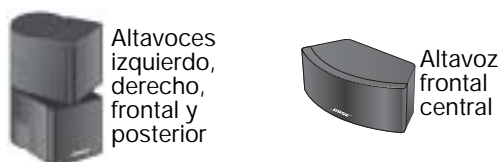
1 Conecte los cables a los altavoces

Los altavoces que tiene son de uno de los dos tipos mostrados aquí. Se diferencian en cómo se conectan los cables.

Antes de comenzar, extienda los cables por la habitación. Para conseguir que los cables lleguen a los altavoces posteriores, puede separarlos tirando de ellos simplemente.

Siga las instrucciones correspondientes al tipo de altavoces que tenga.

Conexión de altavoces Jewel Cube®

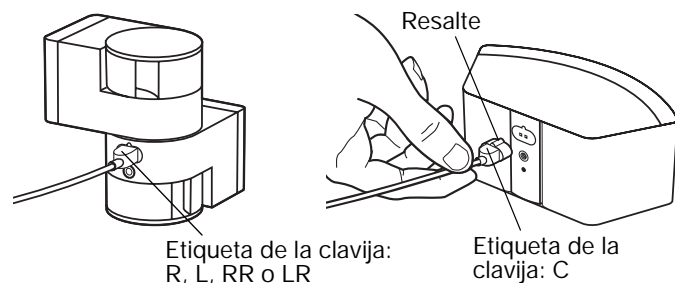


Los cables de estos altavoces tienen una clavija personalizada que se ajusta al conector sólo en un sentido (Figura 4).

- A. Observe las marcas en las clavijas de los cables y hágalas coincidir con el altavoz correspondiente:
 - Las clavijas de los cables de los altavoces frontales llevan las marcas L (izquierdo), R (derecho) y C (centro).
 - Las clavijas de los cables de los altavoces posteriores llevan las marcas LR (posterior izquierda) y RR (posterior derecho).
- B. Oriente la clavija con el pequeño resalte hacia arriba, de modo que encaje fácilmente en una muesca en la parte superior del conector (Figura 4).
- C. Inserte por completo la clavija en el conector de la parte posterior de su altavoz correspondiente. Por ejemplo, la clavija con la marca L se conecta con el altavoz de la parte frontal izquierda de la habitación.

Figura 4

Conexiones de los altavoces Jewel Cube



Conexión de los altavoces en matriz

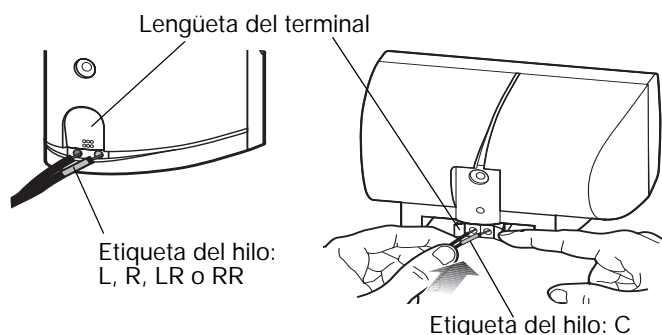


Los extremos de los cables de estos altavoces se conectan a los terminales de conexión rojo y blanco (Figura 5).

- A. Observe la marca del collarín rojo del cable de altavoz y conéctelo al altavoz de esa ubicación:
 - Los cables de los altavoces frontales llevan las marcas L (izquierdo), R (derecho) y C (centro).
 - Los cables de los altavoces posteriores llevan las marcas LR (posterior izquierda) y RR (posterior derecho).
- B. Presione la lengüeta del terminal para insertar cada hilo en el conector correspondiente. Compruebe que conecta el hilo de collarín rojo con el terminal de conexión rojo del altavoz para mantener la polaridad + y - adecuada.

Figura 5

Conexiones de los altavoces en matriz



2 Conecte los cables de altavoz al módulo

Quizá le resulte más cómodo colocar temporalmente el módulo boca abajo mientras realiza estas conexiones. No olvide colocar el módulo sobre un lado o sobre la superficie inferior cuando termine de realizar las conexiones.

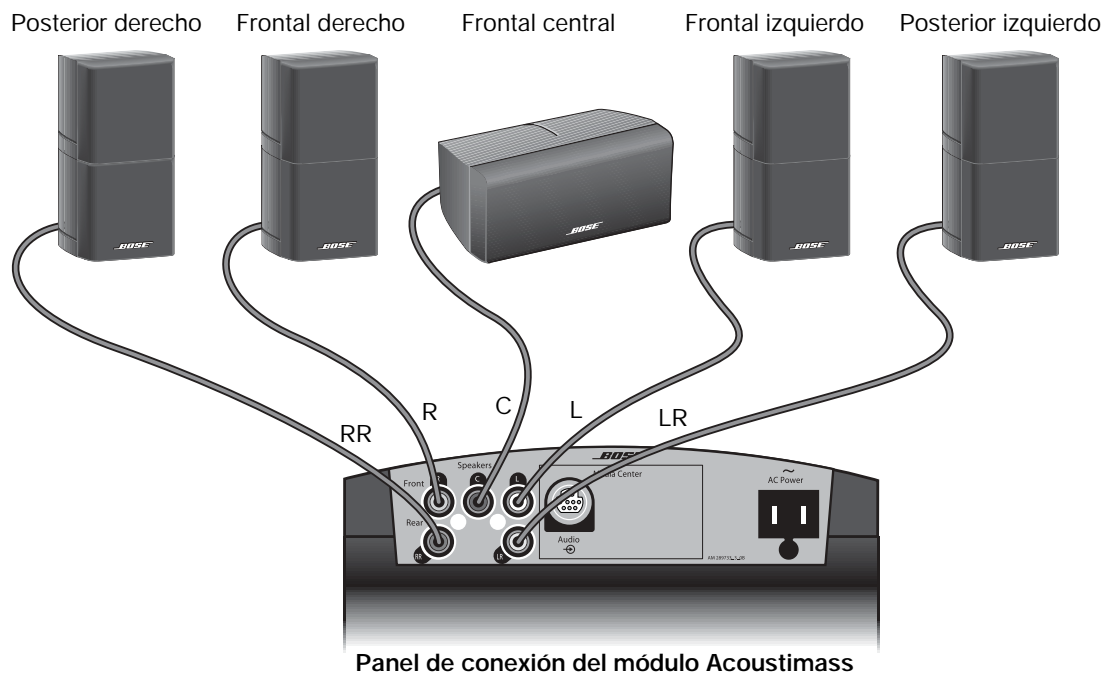
⚠ PRECAUCIÓN: Antes de realizar conexiones, compruebe que el centro multimedia y el módulo Acoustimass® NO están conectados a una toma de la red eléctrica.

Las clavijas RCA del extremo libre de los cables de altavoz presentan los mismos colores que los conectores de altavoz del panel de conexión del módulo Acoustimass. Si desea una referencia sobre los colores, puede emplear la *Guía de instalación rápida* suministrada con el sistema.

- A. Conecte los cables de los altavoces frontales al módulo Acoustimass (Figura 6):
 - Conecte el cable frontal izquierdo (L) de color blanco en el conector blanco **Front L**.
 - Conecte el cable frontal derecho (R) de color azul claro en el conector azul claro **Front R**.
 - Conecte el cable frontal central (L) de color marrón en el conector marrón **Front C**.
- B. Conecte los cables de los altavoces posteriores al módulo Acoustimass (Figura 6):
 - Conecte el cable posterior izquierdo (LR) de color verde claro en el conector verde **Rear LR**.
 - Conecte el cable posterior derecho (RR) de color morado en el conector morado **Rear RR**.

Figura 6

Conexiones de los altavoces al módulo Acoustimass®



Si necesita cables más largos:

Si es necesario prolongar los cables de los altavoces, puede unir un cable de del calibre 18 o de mayor grosor (conectando los terminales + a + y - a -). O, si lo desea, puede solicitar a Bose cables alargadores reforzados para altavoces. Para ponerse en contacto directamente con Bose, consulte la lista de contactos incluida con el sistema.

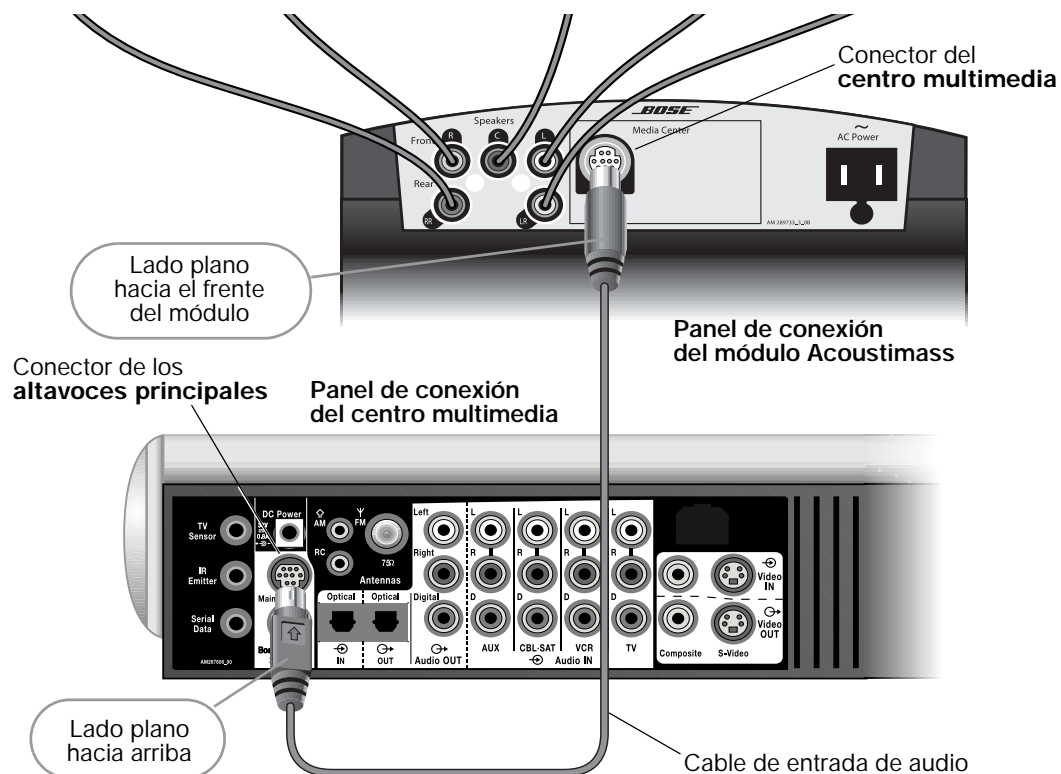
3 Conecte el centro multimedia al módulo

Utilice el cable de entrada de audio, que lleva un conector de múltiples contactos en cada extremo, para conectar el módulo Acoustimass® al centro multimedia.

- Con el lado plano del conector de múltiples contactos mirando hacia el frente del módulo, conecte un extremo del cable de entrada de audio en el conector **Media Center** del panel de conexión del módulo Acoustimass (Figura 7).
- Conecte el otro extremo del cable (lado plano de la clavija mirando hacia arriba) en el conector **Main Speakers** del panel de conexión del centro multimedia.
- Compruebe que cada conector está bien insertado en la toma.

Figura 7

Conexión de Acoustimass al centro multimedia



⚠ PRECAUCIÓN: No mantenga tenso el cable de entrada de audio en la conexión al módulo y al centro multimedia. El exceso de tensión, que puede producirse al tirar directamente del cable o al comprimirlo, puede ocasionar daños.

4 Conecte el optimizador de vídeo VS-2 al centro multimedia

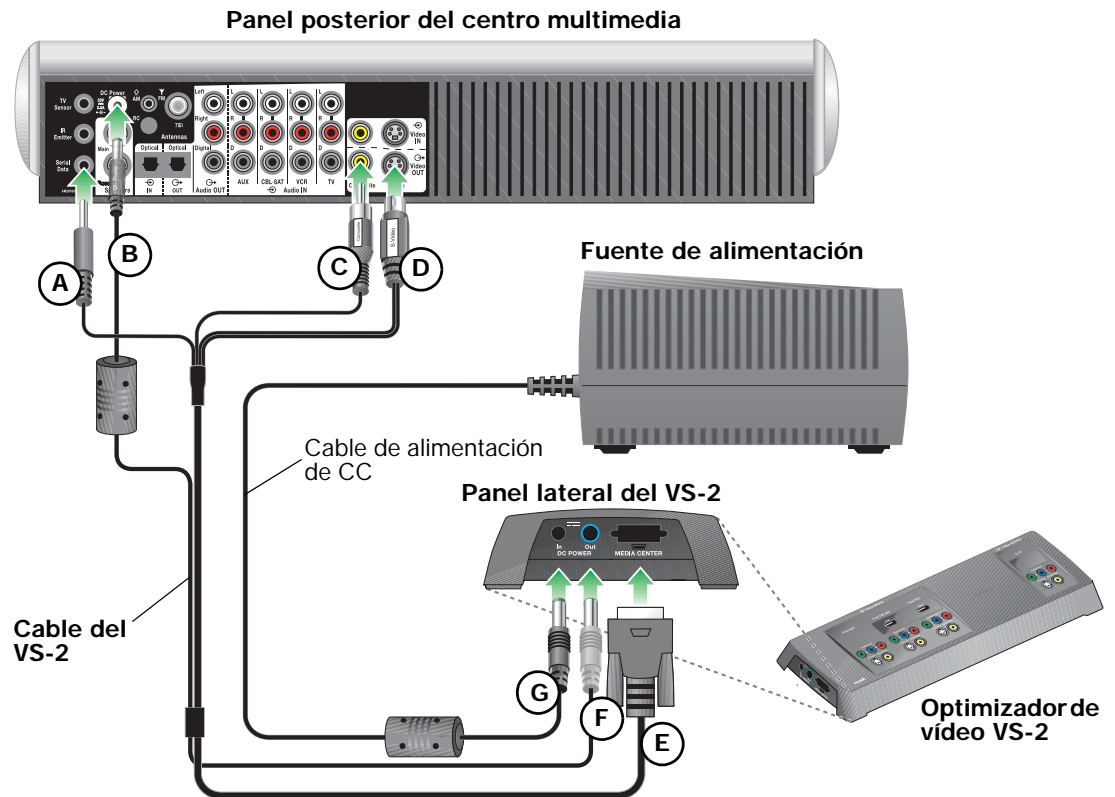
Para realizar esta conexión necesita la fuente de alimentación y el cable del VS-2.

- A. Inserte la clavija **Serial Data** en el conector **Serial Data**.
- B. Inserte la clavija **DC Power** en el conector **DC Power**.
- C. Inserte la clavija **Composite** en el conector **Composite Video OUT**.
- D. Inserte la clavija **S-Video** en el conector **S-Video OUT**.
- E. Inserte la clavija de múltiples contactos en el conector **Media Center**.
- F. Inserte la clavija **DC Power** en el conector **DC POWER Out**.
- G. Inserte el cable de alimentación de CC de la fuente de alimentación en el conector **DC POWER In** del VS-2.

Nota: Enderece todo lo posible el cable de alimentación de CC desde la fuente de alimentación hasta el VS-2 y desde el VS-2 hasta el centro multimedia. Este cable sirve de antena para el control remoto del sistema LIFESTYLE®.









Figura 8

Conexiones del VS-2 al centro multimedia



5 Conecte el televisor al VS-2

Si es posible, utilice una conexión HDMI™, que proporciona la calidad de imagen de vídeo más alta. Si su televisor no tiene un conector HDMI, utilice el tipo de conexión que le proporcione la más alta calidad de imagen posible.

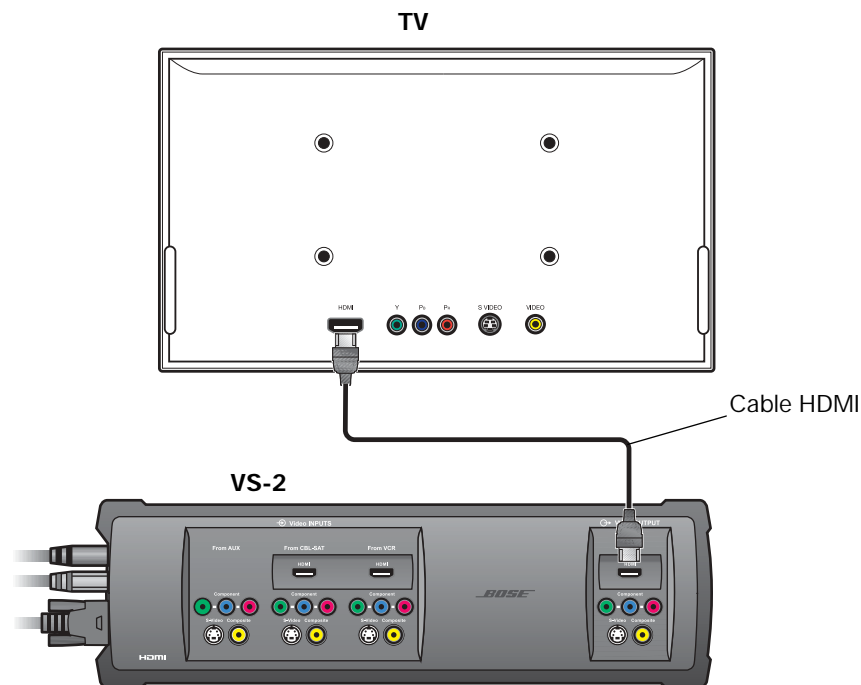
Calidad de vídeo	Conector de vídeo de entrada de televisor	Tipo de cable
Óptima ★★★★★	HDMI* 	 Sumistrado
Excelente ★★★★	Por componentes 	 No suministrado
Buena ★★★	S-Video 	 Suministrado o con el sistema LIFESTYLE®
Estándar ★	Compuesto 	 Suministrado o con el sistema LIFESTYLE®

Conecte su televisor al VS-2 utilizando el cable HDMI suministrado:

- Conecte un extremo del cable HDMI al conector HDMI situado en la parte posterior del televisor.
- Conecte el otro extremo en el conector **HDMI Video OUTPUT** del VS-2.

Figura 9

Conexión HDMI del televisor al VS-2



*En lugar de un conector HDMI, es posible que su televisor disponga de un conector DVI. En este caso podrá utilizar la conexión HDMI empleando un cable adaptador de DVI a HDMI o un cable de DVI a HDMI. Puede encontrar este adaptador en una tienda de electrónica.



6 Conecte las salidas de la fuente de vídeo a las entradas de vídeo del VS-2

El VS-2 tiene conectores de entrada de vídeo para un receptor de cable/satélite (CBL-SAT), un reproductor de vídeo (VCR) y otra fuente (AUX). El tipo de conexión de vídeo utilizado para el televisor determina el tipo de conexión que puede emplear para una fuente de vídeo:

Si la conexión que ha establecido con el televisor es:

HDMI™ utilice cualquier tipo de conexión para las fuentes.

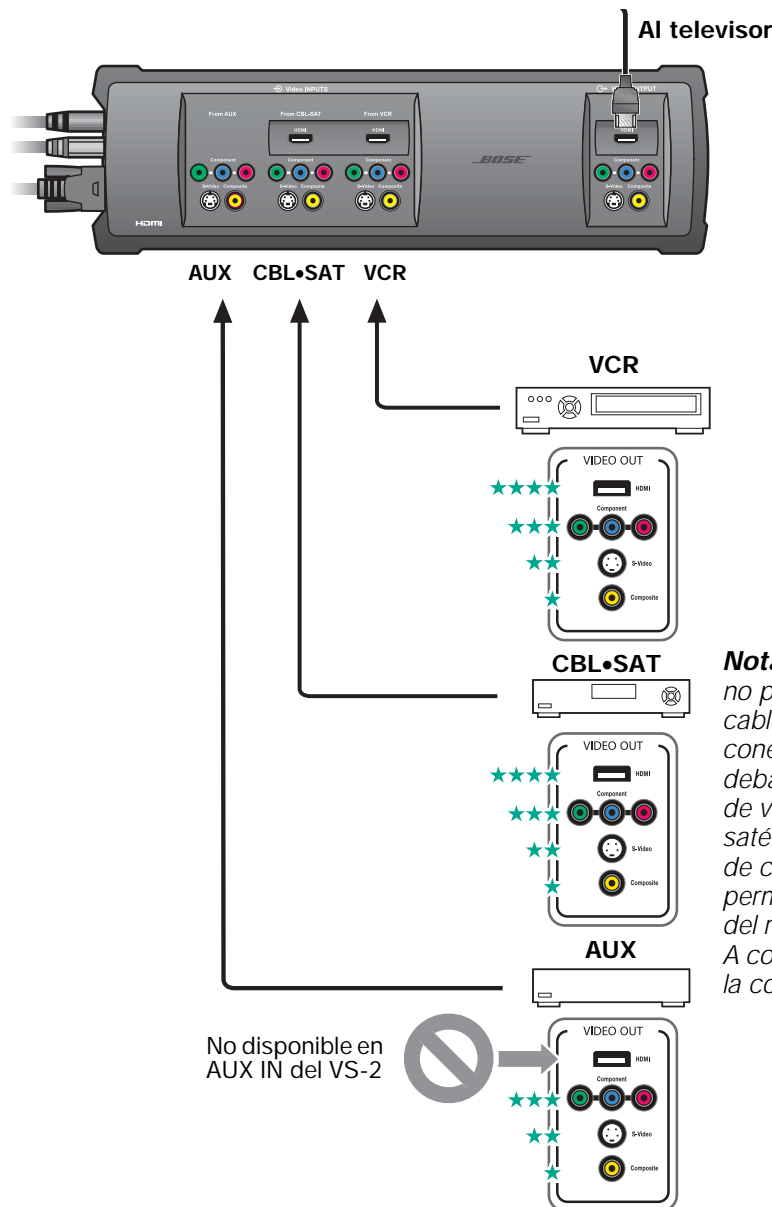
Por componentes utilice una conexión de fuente de vídeo por componentes, S-Video o compuesto.

S-Video utilice una conexión de fuente de vídeo compuesto o S-Video.

Compuesto utilice una conexión de fuente de vídeo compuesto o S-Video.

Figura 10

Conexiones de entrada del VS-2



Nota: Si al encender el sistema no puede ver programas de cable/satélite a través de una conexión HDMI, es posible que deba cambiar el ajuste de salida de vídeo en el receptor de cable/satélite. Para ello, utilice otro tipo de conexión de vídeo que le permita ver el menú en pantalla del receptor de cable/satélite. A continuación, vuelva a cambiar la conexión a HDMI.

7 Conecte las salidas de la fuente de vídeo a las entradas de audio del centro multimedia

El centro multimedia dispone de entradas de audio analógico y digital para un receptor de cable/satélite, un reproductor de vídeo (VCR), un televisor y otra fuente. En este paso se explica cómo conectar las fuentes empleando las conexiones de entrada de audio analógico (Figura 11).

Nota: Para realizar conexiones de audio de mayor calidad, consulte "Uso de conexiones de audio digital" en la página 27.

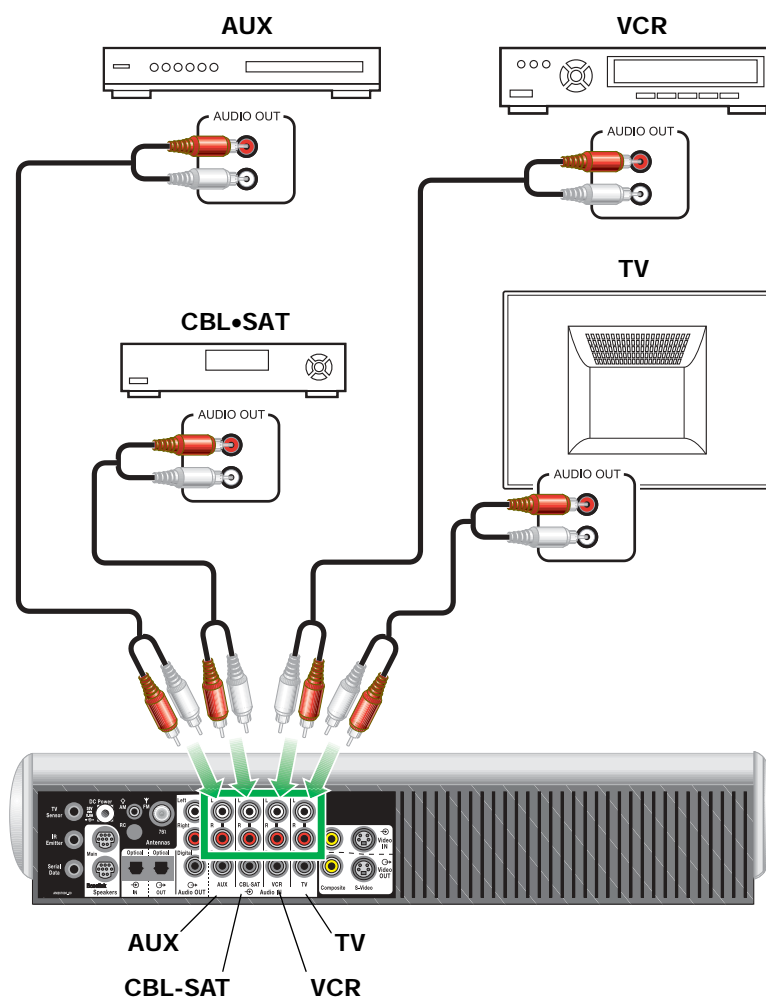
Para dar este paso necesita un cable de audio estéreo RCA para cada fuente. Con el sistema se suministra un cable de audio estéreo con clavijas RCA roja y blanca.

Nota: Compruebe que las conexiones de entrada de audio VCR, CBL-SAT y AUX del centro multimedia coinciden con las correspondientes conexiones de entrada de vídeo VCR, CBL-SAT y AUX del VS-2.

- Conecte un extremo del cable estéreo RCA en los conectores de salida de audio izquierdo y derecho de la fuente de audio. Conecte la clavija blanca en la salida izquierda (L) y la clavija roja, en la salida derecha (R).
- Conecte el otro extremo del cable en los conectores de entrada de audio izquierdo y derecho del centro multimedia. Conecte la clavija blanca en la salida izquierda (L) y la clavija roja, en la salida derecha (R).

Figura 11

Conexiones de audio analógico



8 Conecte las antenas de AM y FM al centro multimedia

Las antenas de AM y FM suministradas se conectan al panel posterior del centro multimedia (Figura 12).

⚠ PRECAUCIÓN: NO conecte un cable de antena de televisión a la toma de la antena de FM.

Para conectar la antena de FM

- Enchufe la clavija del cable de antena dipolo de FM en el conector de antena de **FM**.
- Aleje la antena todo lo posible del centro multimedia y de otros componentes.
- Despliegue los brazos de la antena y cambie su orientación si es necesario para conseguir una recepción de FM óptima.

Nota: En la toma de FM (75 ohmios) puede conectarse una antena exterior. Antes de realizar esta operación, consulte a un instalador cualificado. Siga todas las instrucciones de seguridad que se incluyen con la antena.

Para conectar la antena de AM

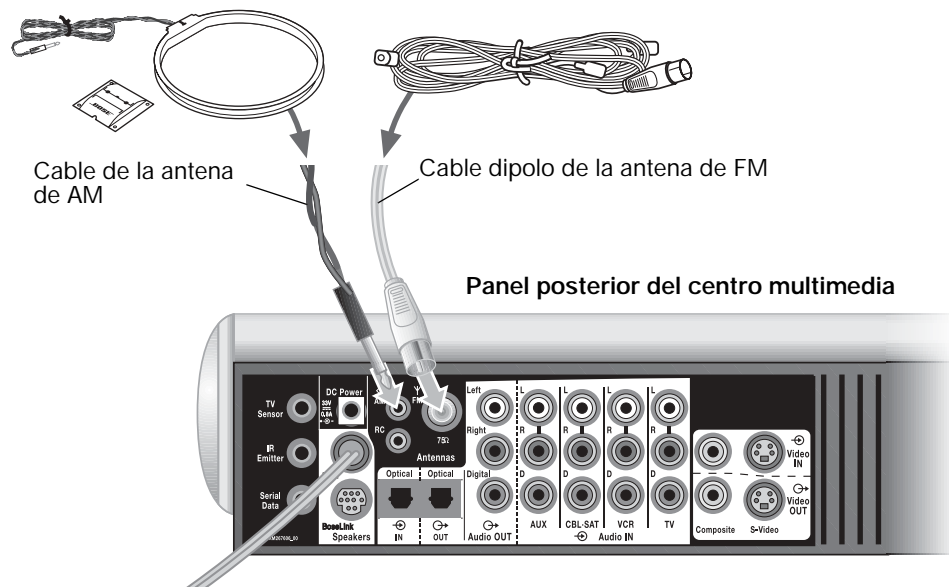
- Enchufe la clavija del cable de antena de AM en el conector de antena de **AM**.
- Coloque la antena de cuadro sobre la base o monte la antena sobre una pared siguiendo las instrucciones suministradas con la antena de AM.
- Aleje la antena de AM un mínimo de 50 cm (20 pulg.) del centro multimedia y un mínimo de 60 cm (2 pies) del módulo Acoustimass®.

Cuando termine de realizar todas las conexiones y pueda encender el sistema, experimente con la orientación de la antena de cuadro hasta conseguir una recepción óptima de AM.

Nota: La recepción de AM puede verse afectada por la presencia de un televisor encendido en las proximidades. Apague el televisor para conseguir una recepción óptima de AM.

Figura 12

Conexiones de antena del centro multimedia



Para conectar la radio por cable

Algunos proveedores de televisión por cable ofrecen señales de radio FM por medio del servicio de cable. Utilizando un divisor de señales es posible que pueda enviar las señales de radio por cable al conector FM del centro multimedia. Póngase en contacto con su proveedor de televisión por cable si necesita ayuda.

9 Conecte el sistema

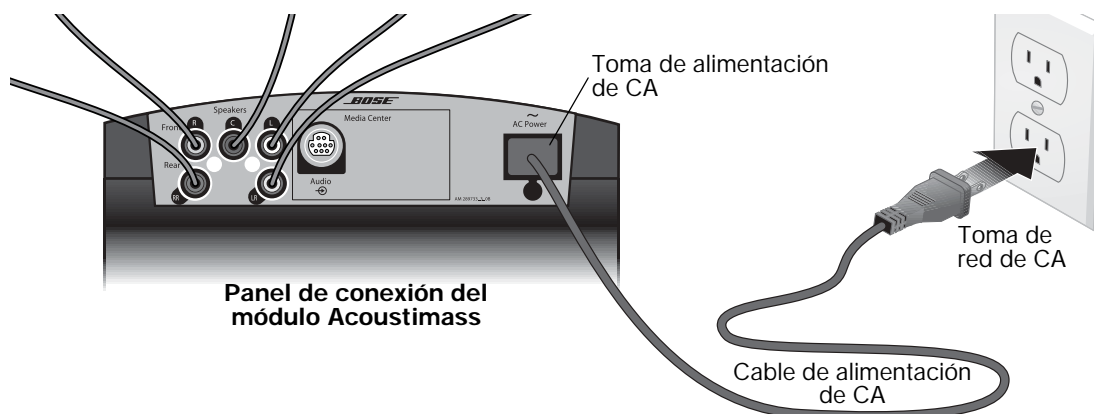
Para dar este paso necesita dos cables de alimentación de CA idénticos, uno para el módulo Acoustimass® y el otro para la fuente de alimentación.

Para conectar el módulo Acoustimass:

En el panel de conexión del módulo Acoustimass, conecte el extremo correspondiente del cable de alimentación de CA en la toma de alimentación de CA (Figura 13). Inserte el otro extremo del cable de alimentación en una toma de red de CA.

Figura 13

Conexión del módulo Acoustimass



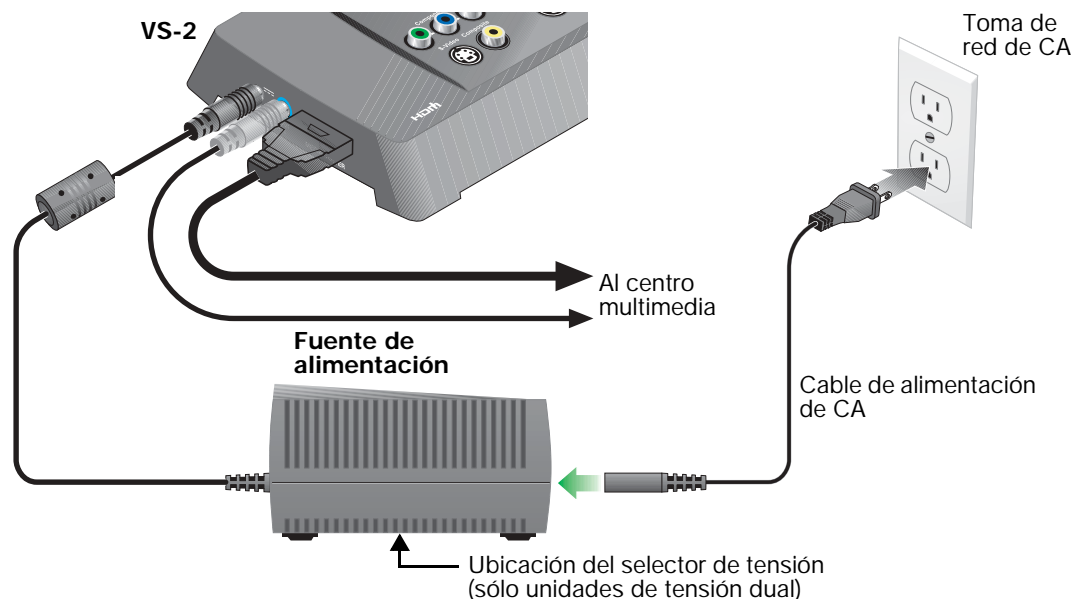
Nota: Bose le recomienda utilizar supresores de sobretensiones de alta calidad en todos los equipos electrónicos. Las variaciones y picos de tensión pueden dañar los componentes electrónicos de cualquier sistema y es posible que los daños resultantes no estén cubiertos por la garantía limitada. Los supresores de calidad pueden evitar la inmensa mayoría de las averías atribuibles a las sobretensiones y pueden adquirirse en cualquier tienda de electrónica.

Para conectar la fuente de alimentación:

Conecte el extremo adecuado del cable de alimentación de CA en la fuente de alimentación (Figura 13). Inserte el otro extremo del cable de alimentación en la toma de red de CA.

Figura 14

Conexión de la fuente de alimentación del centro multimedia



Si tiene una fuente de alimentación de tensión dual:

Antes de conectar la fuente de alimentación del centro multimedia, **COMPRUEBE** que la posición del selector de tensión situado en la parte inferior de la fuente de alimentación del centro multimedia coincide con la tensión local (Figura 14). Si tiene dudas sobre cuál es la tensión correcta, consulte al servicio eléctrico local.

10 Instale las pilas del control remoto

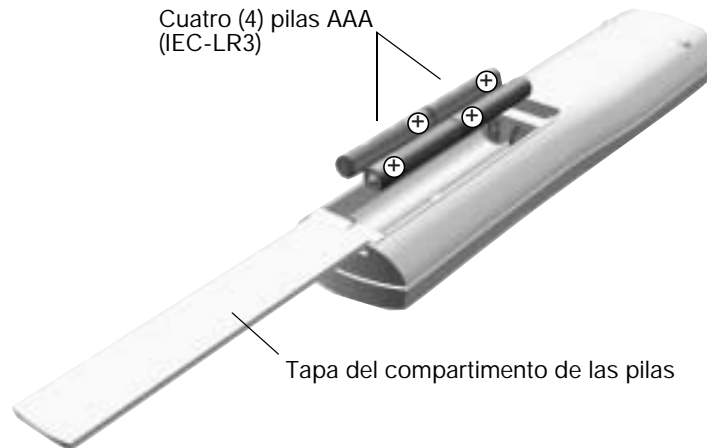
Necesita las cuatro pilas AAA (IEC-LR3) para seguir este paso.

- Retire la tapa del compartimento de pilas desde el extremo del control remoto (Figura 15).
- Inserte las pilas, asegurándose de que coincide la polaridad de las pilas con las marcas de polaridad (+ y -) del compartimento.
- Vuelva a colocar la tapa en el control remoto y presione para cerrarla.

Nota: Mientras el compartimento de las pilas está abierto, procure no cambiar accidentalmente los ajustes de los interruptores en miniatura preconfigurados de fábrica. Sólo deberán cambiarse siguiendo las instrucciones de la sección Referencia de la Guía de uso.

Figura 15

Instalación de las pilas del control remoto



Cambio de las pilas:

Cambie las cuatro pilas cuando el control remoto deje de funcionar o cuando parezca que se ha reducido su alcance. Se recomienda utilizar pilas alcalinas.

Nota: Si desea obtener información sobre la configuración del control remoto LIFESTYLE® para utilizarlo con el televisor, consulte la Guía de uso.

A continuación

¡Enhorabuena! Ha colocado el sistema en la habitación y ha conectado todos sus componentes.

Para poner en marcha el sistema por primera vez y comenzar a utilizarlo, continúe con **“Puesta en marcha inicial” en la página 23.**

En esta sección se explica cómo encender el sistema por primera vez y reproducir los DVD de configuración para validar y calibrar el sistema.

Antes de dar estos pasos, siga las instrucciones de "Basic System Setup" on page 12:

	Página
1 Prepare el televisor	24
2 Abra la caja del sistema de calibración de audio ADAPTiQ®	24
3 Reproduzca el Disco 1	25
4 Reproduzca el Disco 2 - Sistema de calibración de audio ADAPTiQ®	25
5 Desconecte los auriculares ADAPTiQ®	26

1 Prepare el televisor

- **Apague el sonido del televisor:** Para permitir que el sistema LIFESTYLE® suministre el sonido de alta calidad que le caracteriza, los altavoces internos del televisor deben estar apagados.

OPCIÓN A – Baje el volumen al máximo. Éste es el método más fácil.

OPCIÓN B – Cambie el ajuste de encendido/apagado de los altavoces en el menú de configuración de televisión en pantalla. Si necesita ayuda, consulte la guía del usuario suministrada con el televisor.

- **Seleccione la entrada de vídeo apropiada en el televisor:** Seleccione la entrada de vídeo que está conectada a la salida VS-2. Esto suele llevarse a cabo en el menú de funciones del televisor. Si necesita ayuda, consulte la guía del usuario del televisor.

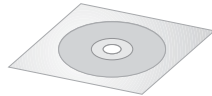
2 Abra la caja del sistema de calibración de audio ADAPTiQ®

El sistema incluye el sistema de calibración de audio Bose® ADAPTiQ®. Incluye dos discos compactos y unos auriculares de calibración ADAPTiQ especiales (Figura 16).

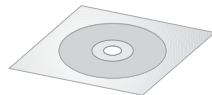
- Utilice estos discos cuando termine de instalar todos los altavoces, de colocar en el lugar deseado los muebles y de realizar todas las conexiones del sistema.
- Completar el proceso le llevará unos 30 minutos.
- Comience el proceso cuando crea que no va a tener interrupciones o cuando los tonos de medida acústica no puedan molestar a otras personas.

Figura 16

Contenido de la caja del sistema de calibración de audio ADAPTiQ



Disco 1. Verifica que los altavoces están conectados correctamente y ofrece información que le puede resultar útil.



Disco 2. Incluye el sistema de calibración de audio ADAPTiQ y proporciona instrucciones para utilizarlo. La calibración ADAPTiQ adapta el sonido del sistema LIFESTYLE® de forma muy específica a la acústica de la habitación.



Auriculares de calibración ADAPTiQ. Estos auriculares especiales se han diseñado para colocar *sobre los oídos* y toman mediciones acústicas durante el proceso de calibración. Colóquese los auriculares sólo cuando se lo indique el Disco 2.

Puede reproducir el Disco 2 y calibrar el sistema de nuevo si necesita mover a otra habitación el sistema o alguno de los altavoces.

3 Reproduzca el Disco 1

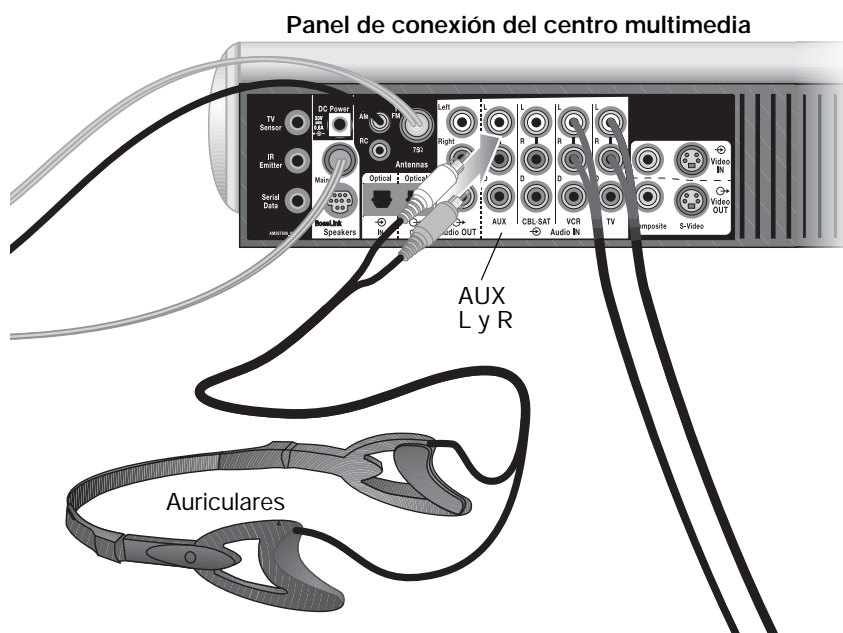
- Levante la tapa frontal del centro multimedia y pulse el botón **Open/Close** del panel de control.
- Inserte el Disco 1 en la bandeja (con la etiqueta hacia arriba) y vuelva a pulsar el botón **Open/Close**.
- Pulse **CD/DVD** en el control remoto del LIFESTYLE®.
- Escuche atentamente cuando el disco comience a reproducirse y siga las sencillas instrucciones hasta que el Disco 1 le indique que inserte el Disco 2.

4 Reproduzca el Disco 2 – Sistema de calibración de audio ADAPTiQ®

- Sustituya el Disco 1 por el Disco 2 en la bandeja de discos.
 - Conecte los auriculares de calibración ADAPTiQ® a los conectores **AUX** del panel de conexión del centro multimedia (Figura 17).
- Nota:** Quizá deba desconectar temporalmente un dispositivo conectado previamente.
- Coloque los auriculares de modo que se apoyen sobre las orejas. En esta posición podrá escuchar y tomar medidas de muestreo en la habitación durante el proceso de calibración de audio ADAPTiQ.
 - Siga el proceso de calibración que le indique el Disco 2.

Figura 17

Conexión de los auriculares de calibración ADAPTiQ



5 Desconecte los auriculares ADAPTiQ®.

No olvide devolver los discos y los auriculares a la caja ADAPTiQ® y guardarlos en un lugar seguro. Si mueve el sistema a otra habitación o cambia significativamente la disposición de los altavoces o de los muebles de la habitación, puede reproducir otra vez el Disco 2 y calibrar el sistema en el nuevo entorno.

A continuación

¡Enhorabuena! Ha realizado la configuración básica del sistema.

Para comenzar a utilizar el sistema y conocerlo mejor, consulte la *Guía de uso* del sistema de entretenimiento en el hogar.

Para añadir otros accesorios o equipos al sistema, consulte "Conexiones y opciones adicionales" en la página 27. En esta sección se suministra información sobre:

- Uso de conexiones de audio digital
- Uso del sensor de encendido/apagado del televisor
- Uso del emisor de infrarrojos
- Uso de un extensor de antena para el control remoto
- Uso de un adaptador SCART
- Conexiones para la grabación de programas
- Conexión de equipos de grabación/reproducción de audio

Uso de conexiones de audio digital

El centro multimedia proporciona dos tipos de conexiones de entrada de audio digital (Figura 18):

- Conexión coaxial de audio digital (D) – requiere un cable coaxial de 75Ω con conectores RCA.
- Conexión óptica de audio digital – requiere un cable óptico digital (incluido).



Cable coaxial RCA

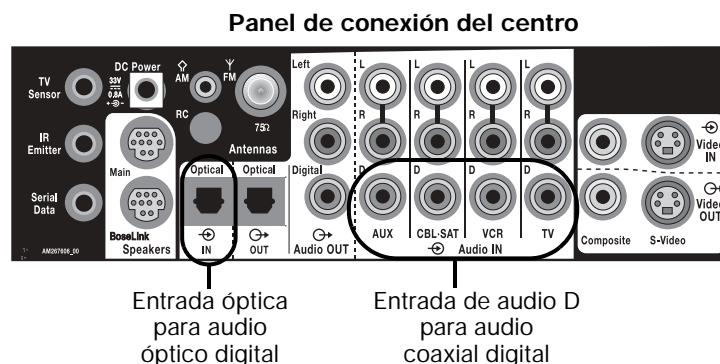


Cable óptico digital

Si necesita cables, cómprelos en una tienda especializada en componentes electrónicos.

Figura 18

Conexiones de audio digital



Nota: Cuando utilice una conexión de audio digital, asegúrese de mantener también la conexión analógica. Esto le permitirá disfrutar de sonido continuo cuando falte o se interrumpa la señal digital. También permite el uso de una conexión Bose® link para expansión a otras habitaciones.

Conexiones coaxiales de audio digital

Empleando un cable coaxial de 75Ω con conectores RCA, conecte la salida de audio digital (D) de cada fuente a su correspondiente entrada de audio digital (D) en el centro multimedia.

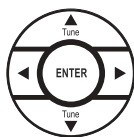
Nota: Para realizar grabaciones digitales desde un componente óptico conectado, conecte otro cable óptico a las salidas ópticas del panel posterior del centro multimedia.

Conexiones ópticas de audio digital

Utilizando un cable óptico sólo se puede conectar una salida de fuente de audio al centro multimedia. Conecte la salida óptica de la fuente seleccionada al conector **Optical IN** del centro multimedia. Después de encender el sistema, deberá activar esta conexión en el menú Sistema.

Activación de una conexión óptica

1. Encienda el televisor y el sistema LIFESTYLE®.
2. Pulse el botón **System** en el control remoto del sistema LIFESTYLE®.
3. Pulse la tecla de flecha derecha y resalte la ficha **Centro medios**. Pulse **Enter**.
4. Pulse la tecla de flecha abajo y resalte **Fuente óptica**. Pulse **Enter**.
5. Seleccione el componente que está conectado al conector **Optical IN**. Pulse **Enter**.
6. Pulse **Exit** para salir del menú Sistema.



Nota: Es posible que también deba activar la salida óptica en la fuente de audio.

Uso del sensor de encendido/apagado del televisor



El sensor de encendido/apagado del televisor funciona con el sistema para encender el televisor de manera automática, cuando se selecciona otra fuente de vídeo (DVD, receptor de cable o satélite, etc.). Si decide no utilizar el sensor, deberá apagar el televisor por separado.

Nota: Si desea obtener información sobre la configuración del control remoto LIFESTYLE® para utilizarlo con el televisor y para que funcione con el sensor, consulte la Guía de uso.

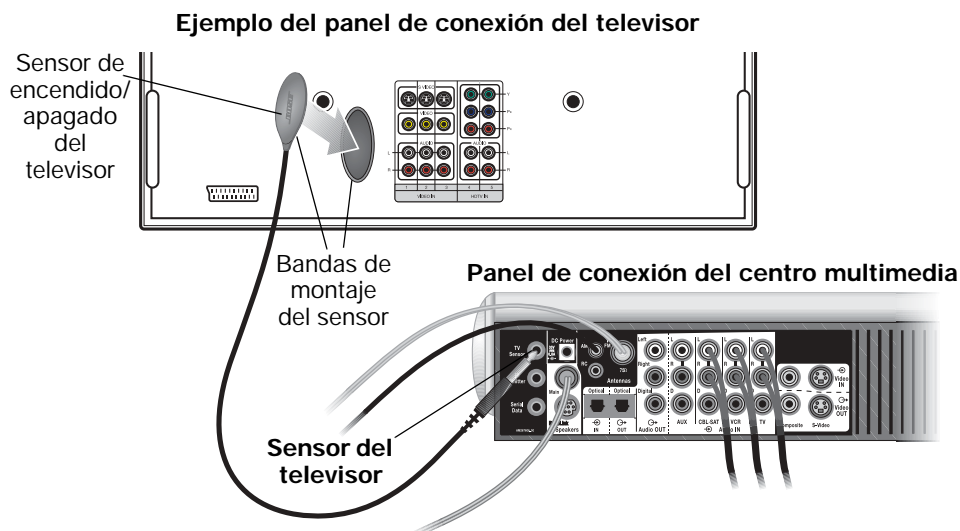
Si instala el sensor en un televisor grande, es posible que necesite la ayuda de otra persona para que usted pueda colocar el sensor mientras ella mira la pantalla de televisión.

1. Enchufe el conector del cable del sensor en el conector **TV SENSOR** del centro multimedia. Si utiliza un adaptador SCART, conecte el sensor directamente al conector de paso suministrado en el adaptador (Figura 21 en la página 30).
2. Coloque temporalmente el sensor de encendido/apagado del televisor en la parte posterior del televisor.

Nota: NO fije la banda de montaje suministrada hasta que haya probado y activado la función automática como se explica a partir del Paso 3.

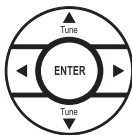
Figura 19

Sensor de encendido/apagado del televisor instalado en el televisor



Nota: Monte el sensor en la parte posterior e inferior de una caja de televisión de proyección. Es posible que los proyectores frontales con pantalla independiente no funcionen con el sensor.

3. Encienda el televisor para probar el sensor y activar la función.
4. Pulse el botón **System** en el control remoto del sistema LIFESTYLE®.
5. Pulse la tecla de flecha derecha para resaltar la ficha **Vídeo**. Pulse **Enter**.
6. Mueva el sensor por la parte posterior del televisor y observe la línea **Estado del encendido TV** en la pantalla. Busque una ubicación para el sensor donde el estado cambie de **TV no detectado** a **TV encendido**.
7. En esta ubicación, fije una de las bandas de montaje incluidas.
8. Fije la otra banda de montaje al sensor y móntelo en el televisor.
9. Utilizando las teclas de flecha arriba/abajo, resalte **Encendido TV** y pulse **Enter**.
10. Si desea que el televisor se encienda automáticamente cuando encienda el sistema LIFESTYLE®, no realice ningún cambio (el valor predeterminado es Automático) y pulse **Exit** para salir del menú Sistema.



Si ha utilizado un adaptador SCART para la conexión de televisión, elija **EURO** y pulse **Enter**. Pulse **Exit** para salir del menú Sistema.

Uso del emisor de infrarrojos



Si un componente no responde a las órdenes del control remoto del sistema LIFESTYLE®, es posible que no reciba las señales de infrarrojos. Mueva un poco el componente o el centro multimedia para comprobar si mejora la respuesta.

Si el problema persiste, conecte el emisor de infrarrojos suministrado para establecer una respuesta sólida mientras configura el control remoto LIFESTYLE® para controlar este componente. Es posible que posteriormente no necesite utilizar el emisor. Si es necesario, también puede mantenerlo conectado para utilizarlo con un componente.

Nota: Si desea obtener información sobre la configuración del control remoto LIFESTYLE® para utilizarlo con el televisor, consulte la Guía de uso.

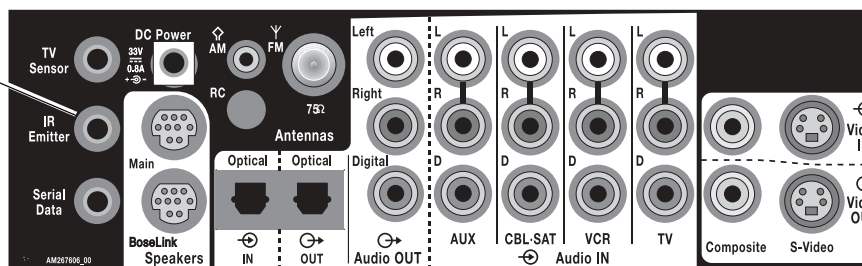
Para conectar el emisor de infrarrojos:

1. Inserte la clavija en el conector **IR Emitter** del panel de conexión del centro multimedia (Figura 20).
2. Sitúe el otro extremo del cable cerca del componente con la superficie redondeada del emisor mirando al componente.
3. Ponga en marcha el componente para comprobar si responde a las órdenes del control remoto. Mueva el emisor si es necesario para buscar la mejor posición.
4. Utilice la cinta de doble cara que acompaña al emisor para fijarlo en la posición correcta cerca del componente.

Figura 20

Ubicación del conector del emisor de infrarrojos

Emisor de infrarrojos



Nota: Si desea adquirir un emisor de infrarrojos adicional para utilizarlo con un máximo de tres componentes o para sustituir el emisor suministrado, póngase en contacto con el Servicio de atención al cliente de Bose®. Consulte la lista de direcciones incluida con el sistema.

Uso de un extensor de antena para el control remoto

Si el sistema no responde a las órdenes del control remoto y sabe que las pilas del control remoto están cargadas, quizá necesite añadir un extensor de antena para que éste pueda funcionar dentro de su rango especificado. Si desea ponerse en contacto con Bose para adquirir un extensor, consulte la lista de direcciones incluida con el sistema.

Uso de un adaptador SCART

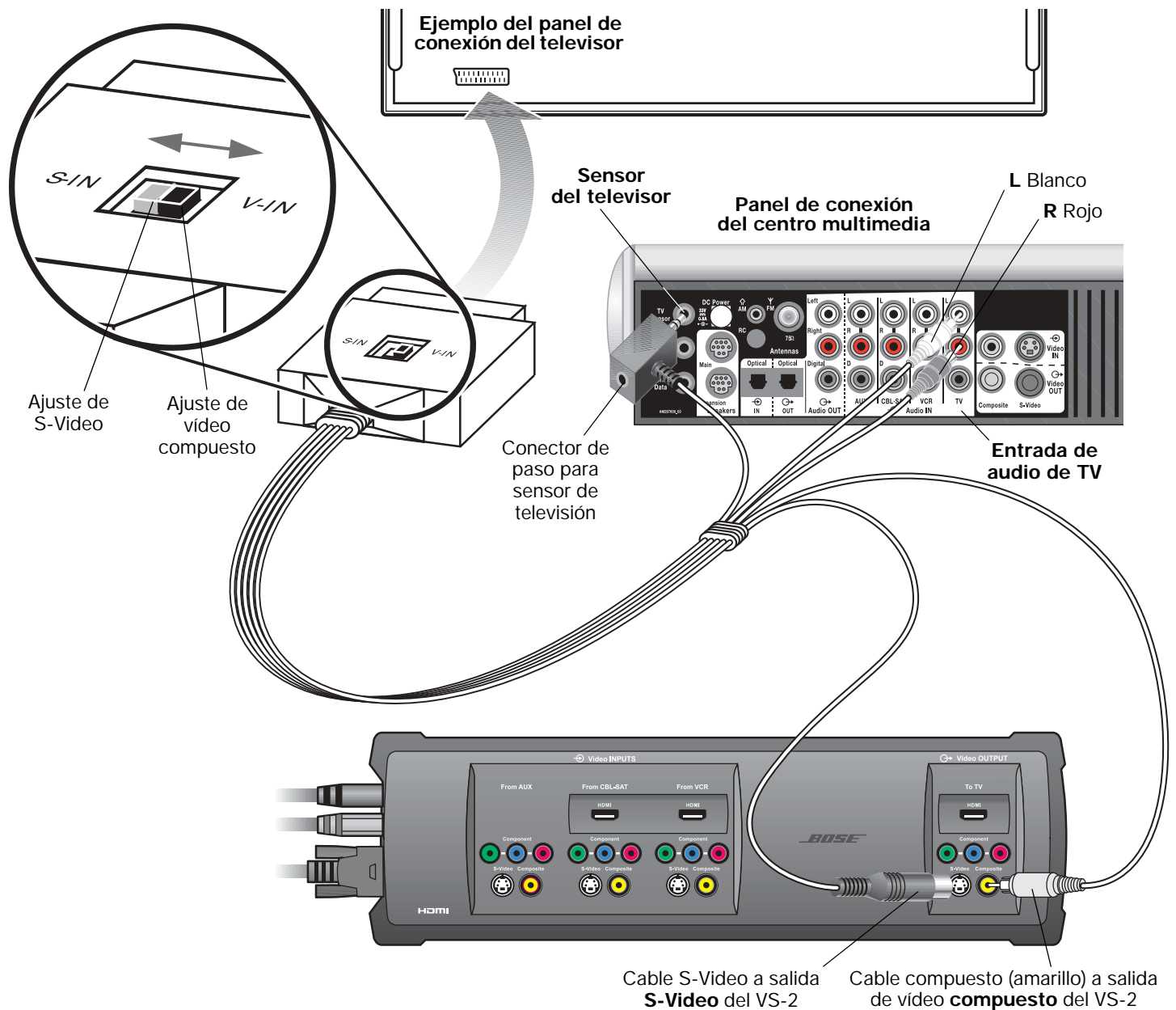
El adaptador SCART puede servir para conectar televisores europeos al sistema (Figura 21). Utilice el ajuste adecuado del adaptador para el tipo de señal de vídeo que admita el televisor:

- **V-IN** para una señal de entrada de vídeo compuesto
- **S-IN** para una señal de entrada de S-Video (imagen de mayor calidad)

Nota: Si sólo ve blanco y negro en la pantalla del televisor después de ajustar el conector SCART para S-Video, vuelva a ajustar el conector como vídeo compuesto (V-IN).

Figura 21

Conexiones del adaptador SCART



Nota: Debido a que los cables del adaptador SCART son cortos, el uso de cables alargadores puede permitirle llegar al VS-2.

Conexiones para la grabación de programas

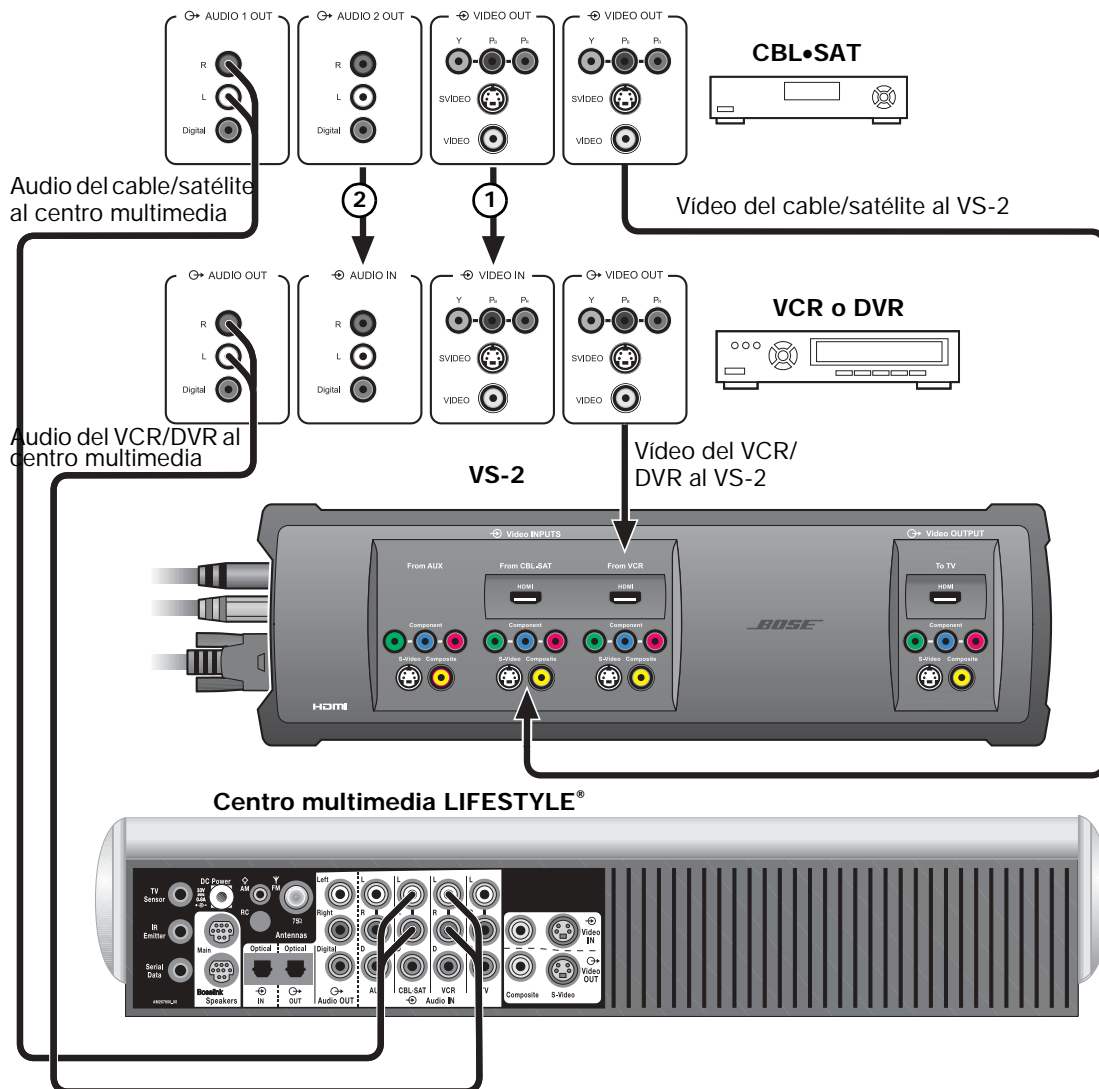
Para grabar programas del servicio de cable o satélite, conecte el receptor de cable/satélite al reproductor de vídeo (VCR) o al DVR. Antes de comenzar, compruebe que el receptor de cable/satélite y el reproductor de vídeo/DVR disponen de los conectores de entrada y salida necesarios.

1. Conecte una salida de vídeo no utilizada desde el receptor de cable/satélite hasta una entrada de vídeo no utilizada en el reproductor de vídeo/DVR (Figura 22). Elija el tipo de conexión que proporcione el nivel más alto de calidad de imagen.
2. Conecte una salida de audio no utilizada desde el receptor de cable/satélite hasta una entrada de audio no utilizada en el reproductor de vídeo/DVR.

Si utiliza el método de conexión ilustrado en el diagrama de ejemplo no necesitará seleccionar la fuente CBL•SAT para grabar el programa. Si lo desea, puede escuchar otra fuente mientras se realiza la grabación.

Figura 22

Ejemplo de conexión para grabar programas



Conexión de equipos de grabación/reproducción de audio

Utilizando un cable de audio estéreo RCA estándar, puede conectar equipos externos de reproducción y grabación, como reproductores de CA y grabadoras de cintas, al panel posterior del centro multimedia.

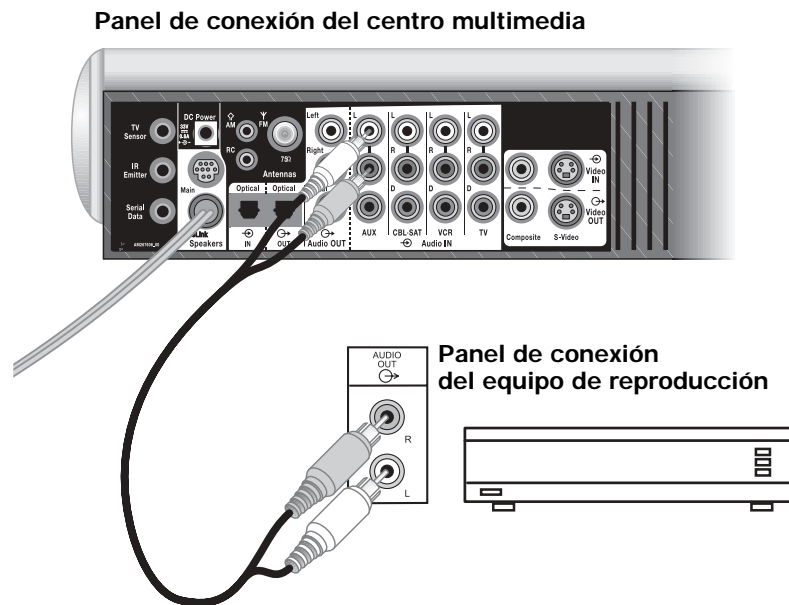
- Si el equipo no dispone de conectores derecho e izquierdo, utilice un adaptador en Y para conectarlo al centro multimedia. Podrá adquirir los cables y adaptadores adecuados en la mayoría de las tiendas de electrónica.
- Si el componente tiene conectores de audio digital (coaxiales u ópticos), puede realizar conexiones de audio digital al centro multimedia. Consulte "Uso de conexiones de audio digital" en la página 27. Con cualquiera de los dos tipos de conexión digital, utilice también una conexión analógica.

Para conectar equipos de reproducción

Conecte la salida AUDIO OUT del equipo de reproducción a los conectores AUX Audio IN del centro multimedia. Inserte la clavija blanca en el conector L (izquierdo) Audio IN y la clavija roja en el conector R (derecho) (Figura 23).

Figura 23

Conexiones de entrada AUX



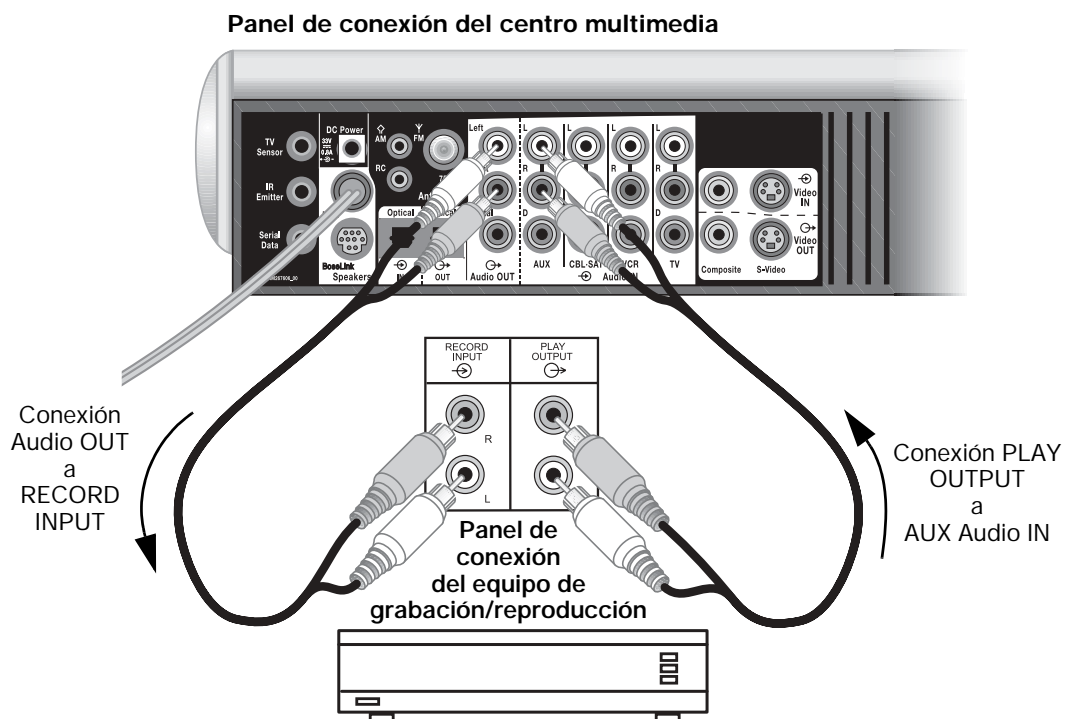
Para conectar equipos de grabación/reproducción

Conecte los conectores Audio OUT del centro multimedia a los conectores RECORD INPUT del equipo de grabación (Figura 24).

- Conecte la salida PLAY OUTPUT del equipo de reproducción a los conectores AUX Audio IN del centro multimedia.
- Inserte la clavija blanca en el conector L (izquierdo) Audio IN y la clavija roja en el conector R (derecho) (Figura 23).

Figura 24

Conexiones para grabación/reproducción

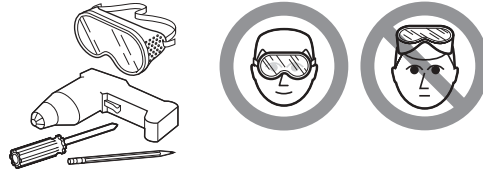


REFERENCIA

Montaje del optimizador de vídeo VS-2

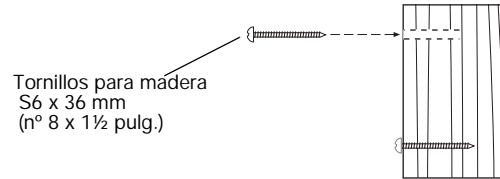
Para mayor comodidad, el optimizador de vídeo VS-2 se puede montar en una pared.

Herramientas necesarias

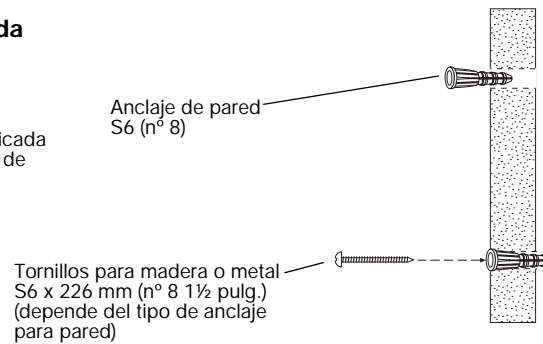
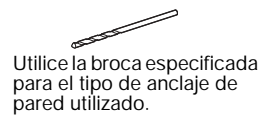


Equipo necesario

Para madera sólida

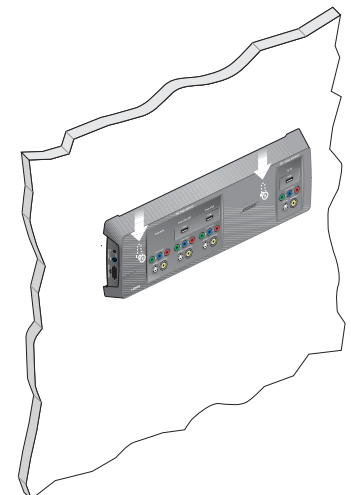
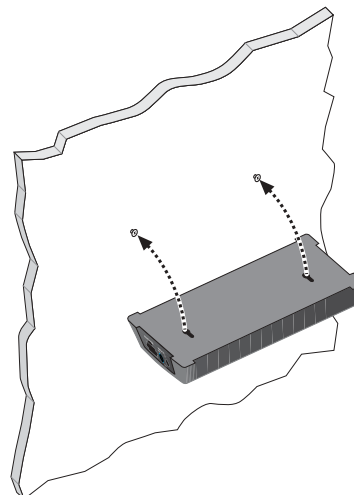
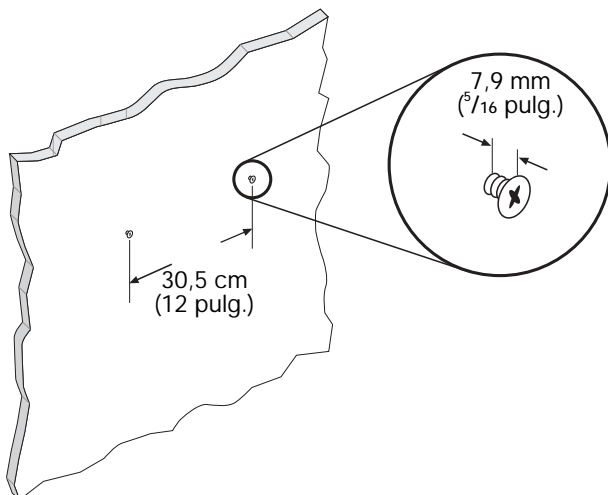


Para madera laminada



Montaje contra la pared

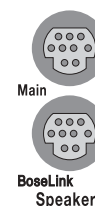
- ① Instale dos tornillos separados por una distancia de unos 30 cm. Deje 7,9 mm (5/16 pulg.) entre la superficie de la pared y la cabeza del tornillo.
- ② Sitúe los agujeros de montaje del VS-2 sobre los tornillos de modo que éste quede alineado con la pared.
- ③ Baje el VS-2 sobre los tornillos para fijarlo.



Uso del sistema en otras habitaciones

El panel de conexión del centro multimedia incorpora dos conectores de salida para altavoces identificados por medio de la etiqueta **Speakers**.

- **Main** envía audio al módulo Acoustimass® y los altavoces de la habitación principal.
- **Bose® link** sirve para enviar audio a los altavoces de otras habitaciones.



Si utiliza la opción Bose link, podrá añadir otros sistemas, altavoces y amplificadores Bose (algunos diseñados específicamente para este uso) en un total de 15 habitaciones. Sin embargo, en lugar de ampliar el alcance del sistema puede simplemente añadir otro nivel de opciones. Desde este sistema puede reproducir dos fuentes distintas en lugares diferentes de la casa al mismo tiempo, tanto en el interior como en el exterior.

Con este fin, Bose le ofrece el enlace de audio inalámbrico para todo el hogar AL8 o dos tipos de cables que se conectan a la toma Bose link:

- El cable Bose link A, diseñado para utilizar con un amplificador LIFESTYLE® SA-2 o SA-3 para altavoces pasivos Bose (y que se incluye en la caja con otro amplificador).
- El cable Bose link B, diseñado para añadir otros sistemas compatibles con Bose link y para comprar al mismo tiempo. Puede utilizar los siguientes sistemas opcionales:
 - Sistema de música Wave®
 - Sistemas 3•2•1® Serie II, 3•2•1 GS Serie II o 3•2•1 GSX
 - Altavoces LIFESTYLE® RoomMate®

Además de los cables especializados anteriores, nuestra gama de productos compatibles con Bose link incluye:

- Controles remotos para uso fuera de la habitación principal donde se encuentre instalado el sistema LIFESTYLE®
- Cables de extensión/expansión para grandes longitudes en otras salas o para añadir habitaciones adicionales
- Adaptadores de cable que pueden requerir determinados productos con este fin

Añadir otros productos

Además de disponer de una gama completa de productos compatibles con Bose link, puede optar por utilizar con el sistema LIFESTYLE® un producto Bose que ya posea. Los productos anteriores a la gama Bose link se consideran antiguos y requieren una consideración especial cuando se combinan con los nuevos.

Para adaptar un producto antiguo

Los consejos siguientes se aplican a productos anteriores a la gama de productos compatibles con Bose link:

- Los altavoces autoamplificados Acoustimass® 5 o Acoustimass 20 necesitan un adaptador DIN variable (Bose PN278894-103).
- El amplificador estéreo LIFESTYLE® modelo SA-1, utilizado con altavoces pasivos Bose, limita a un par el número de altavoces que se pueden añadir.
- Cualquier radio Wave® o sistema antiguo de Bose (sistema 3•2•1 Serie I, por ejemplo) requiere el uso de un adaptador DIN variable (Bose PN278894-103).

Para que un control remoto Bose funcione con los productos mencionados, deberá definir su código de habitación como 0.

Nota: Para obtener información sobre la definición de un código de habitación para el control remoto RC18S o el centro de música PERSONAL® II, consulte la guía del usuario del accesorio.

Para conectar y controlar convenientemente los altavoces adicionales, necesitará:

- Otro control remoto del sistema LIFESTYLE® para ajustar el volumen y seleccionar una fuente de sonido para la habitación donde se utilicen los altavoces adicionales. Una opción para esto es el avanzado centro de música PERSONAL® II, una combinación de control remoto y monitor del sistema.
- Cables del sistema LIFESTYLE® adecuados para conectar el sistema de altavoces que se haya añadido.

Si desea obtener más información, o comprar un equipo compatible, consulte a un proveedor Bose® autorizado. O bien, para ponerse en contacto directamente con Bose, consulte la hoja de direcciones incluida con el sistema.

Funcionamiento integrado

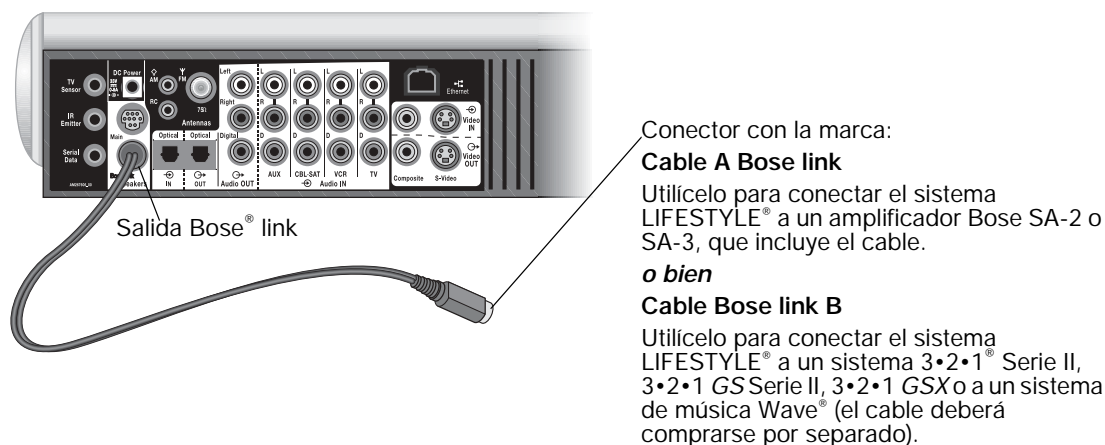
- Utilice un enlace de audio inalámbrico para todo el hogar AL8, que incluye los dos cables necesarios para conectar el transmisor y el receptor. Las instrucciones se incluyen en la caja.

O BIEN

- Conecte un cable de altavoz Bose® link desde la toma con la etiqueta Bose link del centro multimedia hasta la entrada de audio del equipo adicional (Figura 25).

Figura 25

Conexión de salida del centro multimedia para altavoces Bose link

**Accesorios**

Póngase en contacto con su distribuidor Bose, llame al Departamento de atención al cliente Bose o visite www.Bose.com si desea adquirir lo siguiente:

- Un enlace de audio inalámbrico para todo el hogar Bose link AL8
Este transmisor y receptor combinados de señales wi-fi le permite disfrutar del sonido del sistema LIFESTYLE® en otros equipos de audio situados en otras habitaciones, sin necesidad de extender cables hasta ellas. Puede añadir hasta siete receptores adicionales, disponibles como el receptor de audio inalámbrico Bose link AR-1.
- Abrazaderas y soportes de montaje de altavoces
- Controles remotos adicionales

Servicio de atención al cliente

Póngase en contacto con el Servicio de atención al cliente de Bose® para obtener ayuda sobre la resolución de problemas. Consulte la lista de direcciones suministrada con el sistema.

Garantía limitada

Su sistema de entretenimiento doméstico LIFESTYLE® está cubierto por una garantía limitada transferible. Consulte la tarjeta de registro del producto si desea más detalles.

Registre su producto. Al registrar su producto tendrá derecho a recibir actualizaciones gratuitas del sistema para mantener un funcionamiento óptimo del mismo. Asimismo, nos permite enviarle información sobre nuevos productos y ofertas especiales de Bose.

Siga las instrucciones de la tarjeta de registro del producto para registrarse por correo electrónico, Internet o por teléfono. Es fácil y rápido. En caso de no registrarse, la garantía limitada no se verá afectada.

Información técnica

Potencia nominal de la fuente de alimentación del centro multimedia

EE.UU./Canadá: 120 V \sim 0,55 A 50/60 Hz 33 VCC \equiv 1,1 A

Modelos internacionales: 220-240 V \sim 0,30 A 50/60 Hz 33 VCC \equiv 1,1 A

Tensión dual: 115/230 V \sim 0,55 A 50/60 Hz 33 VCC \equiv 1,1 A

Potencia nominal del sistema de altavoces

EE.UU./Canadá: 100-120 V \sim 50/60 Hz 350 W

Modelos internacionales: 220-240 V \sim 50/60 Hz 350 W

Tensión dual: 100-120/220-240 V \sim 50/60 Hz 350 W

Potencia nominal del VS-2

9 W

Frecuencia

EE.UU./Canadá: 27,145 MHz

UE/otros: 40,685 MHz

Intensidad del campo de radiofrecuencia

<80 dB μ V/m a 3 metros (media)

Entradas del centro multimedia

AUX: 2 Vrms, máximo

CBL-SAT: 2 Vrms, máximo

VCR: 2 Vrms, máximo

TV: 2 Vrms, máximo

DIGITAL: SPDIF (1 para TV, VCR, TAPE, y AUX)

VÍDEO COMPUESTO: Formato NTSC o PAL 1 V_{p-p} con sinc 75 Ω

S-VIDEO: Luminancia 1 V_{p-p}, Crominancia 0,3 V_{p-p}

VÍDEO POR COMPONENTES: NTSC o PAL 1 V_{p-p} con sinc en Y

ENTRADA ÓPTICA: SPDIF digital, con correspondencia a la entrada

ANTENA DE FM: 75 Ω

ANTENA DE AM: 12 μ H

SENSOR DE TV: Detección de la frecuencia de barrido

Salidas del centro multimedia

ALTAVOCES, PRINCIPAL y BOSE® LINK: Audio variable, selección del usuario

SALIDA DE AUDIO L y R, audio fijo, 2 Vrms máximo

SALIDA DE AUDIO DIGITAL: SPDIF

SALIDA ÓPTICA: SPDIF, de -15 a -21 dbm

VÍDEO COMPUESTO: NTSC o PAL 1V_{p-p} con sinc 75 Ω

S-VIDEO: Luminancia 1 V_{p-p}, Crominancia 0,3 V_{p-p}

VÍDEO POR COMPONENTES: NTSC o PAL 1 V_{p-p} con sinc en Y

Entradas del VS-2

(2) HDMI (CBL-SAT y VCR)

(3) Video por componentes

(3) S-Video

(3) Video compuesto

Salida del VS-2

HDMI

Video por componentes

S-Video

Video compuesto

Alcance del control remoto

20 m (65 pies)

Dimensiones/peso

Centro multimedia:	40,1 x 27,9 x 8,9 cm (15,8 x 11,0 x 3,5 pulg.) (ancho x fondo x alto)	3,7 kg (8,2 libras)
Altavoces en matriz:	7,9 x 10,2 x 15,7 cm (3,1 x 4,0 x 6,2 pulg.) (ancho x fondo x alto)	1,1 kg (2,4 libras)
Altavoces Jewel Cube®:	5,6 x 8,1 x 11,2 cm (2,2 x 3,2 x 4,4 pulg.) (ancho x fondo x alto)	0,5 kg (1,0 libras)
Módulo Acoustimass®:	20,7 x 55,2 x 33,2 cm (8,0 x 21,7 x 13,0 pulg.) (ancho x fondo x alto)	11,9 kg (26,2 libras)
VS-2:	39,6 x 12,1 x 4,0 cm (15,6 x 4,8 x 1,6 pulg.) (ancho x fondo x alto)	1,13 kg (2,5 libras)

Acabado

Centro multimedia: aluminio pulido

Altavoces Jewel Cube® y altavoces en matriz: pintura polimérica

Módulo Acoustimass®: barniz vinílico, polímero

VS-2: aluminio troquelado

INFORMATIONS RELATIVES À LA SÉCURITÉ

Veillez lire ce guide

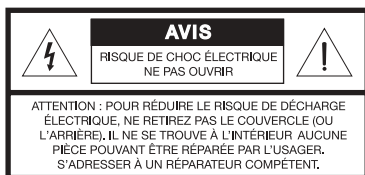
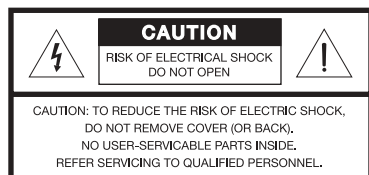
Prenez le temps de lire attentivement les instructions de cette notice d'utilisation. Elles vous seront précieuses pour installer et utiliser correctement votre système et vous aideront à tirer le meilleur parti de sa technologie. Conservez cette notice d'utilisation pour référence ultérieure.

Informations de sécurité complémentaires

Vous trouverez des instructions complémentaires dans le document intitulé *Informations de sécurité importantes* joint au carton d'expédition.

AVERTISSEMENTS :

- Afin de limiter les risques d'incendie ou d'électrocution, n'exposez pas l'appareil à la pluie ou à l'humidité.
- Protégez-le de tout risque de ruissellement ou d'éclaboussure. Ne placez pas d'objets contenant des liquides, tels que des vases, sur l'appareil. Comme avec tout appareil électronique, veillez à ne pas renverser de liquides sur aucune partie de l'appareil. Les liquides peuvent provoquer des pannes et/ou un risque d'incendie.
- Ne placez jamais d'objets enflammés, tels que des bougies allumées, sur l'appareil.



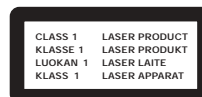
Le symbole représentant un éclair avec une flèche à l'intérieur d'un triangle équilatéral est utilisé pour prévenir l'utilisateur de la présence d'une tension électrique dangereuse non isolée à l'intérieur de l'appareil. Cette tension est d'un niveau suffisamment élevé pour représenter un risque d'électrocution.



Le symbole représentant un point d'exclamation à l'intérieur d'un triangle équilatéral, tel qu'il figure sur le système, signale à l'utilisateur la présence d'instructions importantes relatives au fonctionnement et à l'entretien de l'appareil dans cette notice d'installation.

Produit laser de classe 1

Ce lecteur de CD est classé CLASS 1 LASER PRODUCT selon la norme EN 60825-1:1994+A1+A2, IEC60825-1:1993+A1+A2.



MISES EN GARDE :

- L'utilisation de commandes, réglages ou procédures autres que ceux spécifiés dans le présent document peuvent provoquer une exposition dangereuse aux rayonnements. Le lecteur compact disque ne doit être réglé ou réparé que par une personne qualifiée.
- N'apportez aucune modification au système ou aux accessoires. Toute modification non autorisée peut compromettre votre sécurité, le respect des réglementations et les performances, et invalidera la garantie.

Remarques :

- Lorsque la fiche d'alimentation ou la prise multiple est utilisée comme dispositif de débranchement de l'appareil, elle doit rester facilement accessible.
- Ce produit doit être utilisé en intérieur. Il n'a pas été conçu ni testé pour une utilisation en extérieur, dans des véhicules ou sur des bateaux.
- Utilisez exclusivement le cordon fourni avec ce produit.

Émissions de classe B

- Cet appareil numérique de classe B est entièrement conforme à la réglementation canadienne sur les équipements pouvant causer des interférences (Canada uniquement).
- Le cas échéant, l'équipement de communications radio incorporé à cet appareil est conforme aux exigences de Industry Canada, standard RSS-310 (Canada uniquement).

CE Ce produit est conforme à la directive sur les ondes électromagnétiques 89/336/EEC et à la directive sur les basses tensions 73/23/EEC. La télécommande est conforme à la Directive RTTE 99/5/EC. L'attestation complète de conformité est disponible à l'adresse www.bose.com/static/compliance/index.html.



Veillez à vous débarrasser de vos piles usagées conformément aux réglementations locales. Ne l'incinerez pas.

TABLE DES MATIÈRES

	INTRODUCTION	5
	MISE EN PLACE DU SYSTÈME	8
	CONNEXIONS DE BASE	12
	PREMIÈRE UTILISATION	23
	CONNEXIONS FACULTATIVES ET AUTRES AJOUTS	27
	RÉFÉRENCE	34
INTRODUCTION		5
Bienvenue		5
Objectif de ce guide		5
Aide supplémentaire pour l'installation		5
Déballage		6
MISE EN PLACE DU SYSTÈME		8
Conseils de positionnement		8
Positionnement du media center		8
Expansur vidéo VS-2		8
Positionnement des enceintes centrale et arrière		9
Positionnement du module Acoustimass		10
Une bonne disposition des enceintes se mesure à l'oreille		11
CONNEXIONS DE BASE		12
T1 Raccordez les câbles aux enceintes		13
T2 Raccordez les câbles au module		14
T3 Connectez le media center au module		15
T4 Connectez l'expansur vidéo VS-2 au media center		16
T5 Connectez le téléviseur au VS-2		17
T6 Connectez les sorties vidéo des sources aux entrées vidéo du VS-2		18
T7 Connectez les sorties audio des sources aux entrées audio du media center		19
T8 Connectez les antennes AM et FM au media center		20
T9 Branchez le système sur le secteur		21
T10 Installez les piles de la télécommande		22
PREMIÈRE UTILISATION		23
T1 Préparez le téléviseur		24
T2 Ouvrez le carton du système de calibrage audio ADAPTIQ®		24
T3 Mettez en lecture le disque 1		25
T4 Mettez en lecture le disque 2 – système de calibrage audio ADAPTIQ®		25
T5 Débranchez le casque ADAPTIQ®		26

CONNEXIONS FACULTATIVES ET AUTRES AJOUTS	27
Utilisation de connexions audio numériques	27
Connexions audio numériques par liaison coaxiale	27
Réalisation des branchements audio numériques optiques	27
Activation d'une connexion optique	27
Utilisation du capteur TV	28
Utilisation de l'émetteur infrarouge	29
Utilisation d'un prolongateur pour la télécommande	29
Utilisation d'une prise Péritel	30
Connexions pour l'enregistrement de programmes	31
Ajout d'un appareil d'enregistrement/lecture	32
RÉFÉRENCES	34
Montage de l'expandeur vidéo VS-2	34
Expansion de votre système à d'autres pièces	35
Ajout d'autres produits	35
Pour un bon fonctionnement du système	36
Accessoires	36
Comment contacter le service client	37
Garantie limitée	37
Caractéristiques techniques	37

IMPORTANT ! – Enregistrez votre produit dès maintenant !

Pour recevoir les futures mises à jour d'optimisation de votre système, n'oubliez pas d'enregistrer celui-ci. Vous recevrez aussi des informations sur les nouveaux produits et des offres spéciales de Bose.

Suivez les instructions de votre carte d'enregistrement pour vous enregistrer par courrier, sur l'Internet ou par téléphone. L'enregistrement est rapide et facile ! En cas d'oubli, les droits que vous confère cette garantie limitée ne s'en trouveront pas affectés.

Renseignements à conserver

Notez le numéro de série de votre système ici même et sur votre carte d'enregistrement. Les numéros de série se trouvent à la base du media center et du VS-2, ainsi que sur le panneau de connexion du module Acoustimass®.

Modèle (voir sur le carton) : LIFESTYLE _____ Series (le cs échéant) _____

N° série Media center : _____ N° série VS-2 : _____ N° série module Acoustimass : _____

Nom du revendeur : _____ Téléphone du revendeur : _____ Date d'achat : _____

Bose conseille de conserver votre facture ainsi qu'une copie de la carte d'enregistrement de votre produit avec cette notice.

Bienvenue

Nous vous remercions d'avoir acheté un système home cinéma Bose® LIFESTYLE® avec connectivité HDMI™ et commutation vidéo automatique. Grâce aux technologies déposées de Bose et à la conception novatrice des systèmes LIFESTYLE®, cet équipement, à la fois élégant et simple d'utilisation, vous permettra d'obtenir la meilleure des qualités en termes de son et d'image.

Caractéristiques du système :

- Connectivité HDMI
- Commutation vidéo automatique assurée par l'expandeur vidéo VS-2
- Technologie exclusive de calibrage audio ADAPTiQ®, qui optimise les performances du système en fonction de l'emplacement choisi.
- Extension de votre système jusqu'à 14 autres pièces

Objectif de ce guide

Les instructions détaillées des sections de ce guide vous aideront à configurer votre système, à le connecter correctement et à le mettre en service pour la première fois.

Mise en place du système	Explique comment placer les composants du système dans une pièce afin de créer l'atmosphère d'une salle de cinéma (page 8).
Connexions de base	Explique comment connecter les composants du système à l'aide des câbles fournis (page 12).
Première utilisation	Explique comment mettre le système en service et utiliser les deux disques fournis pour vérifier que les connexions des câbles sont correctes, puis pour effectuer un étalonnage sur mesure de votre installation (page 23).
Connexions facultatives et autres ajouts	Décrit les autres possibilités de connexion et l'ajout d'autres appareils à votre système (page 27).

Aide supplémentaire pour l'installation

Si vous avez besoin d'une aide supplémentaire, consultez les documents suivants :

- Guide d'installation rapide – Aide visuelle comportant des instructions simples en couleur.
- Aide en ligne – Guide d'installation interactif disponible sur le site Web www.owners.Bose.com. Il répond à des questions spécifiques concernant l'installation. Le site Web n'est actuellement disponible qu'en anglais.

Pour toute question spécifique, ou pour toute aide sur l'évaluation d'un problème, contactez Bose directement. Consultez la liste d'adresses incluse dans le carton d'emballage.

Déballage

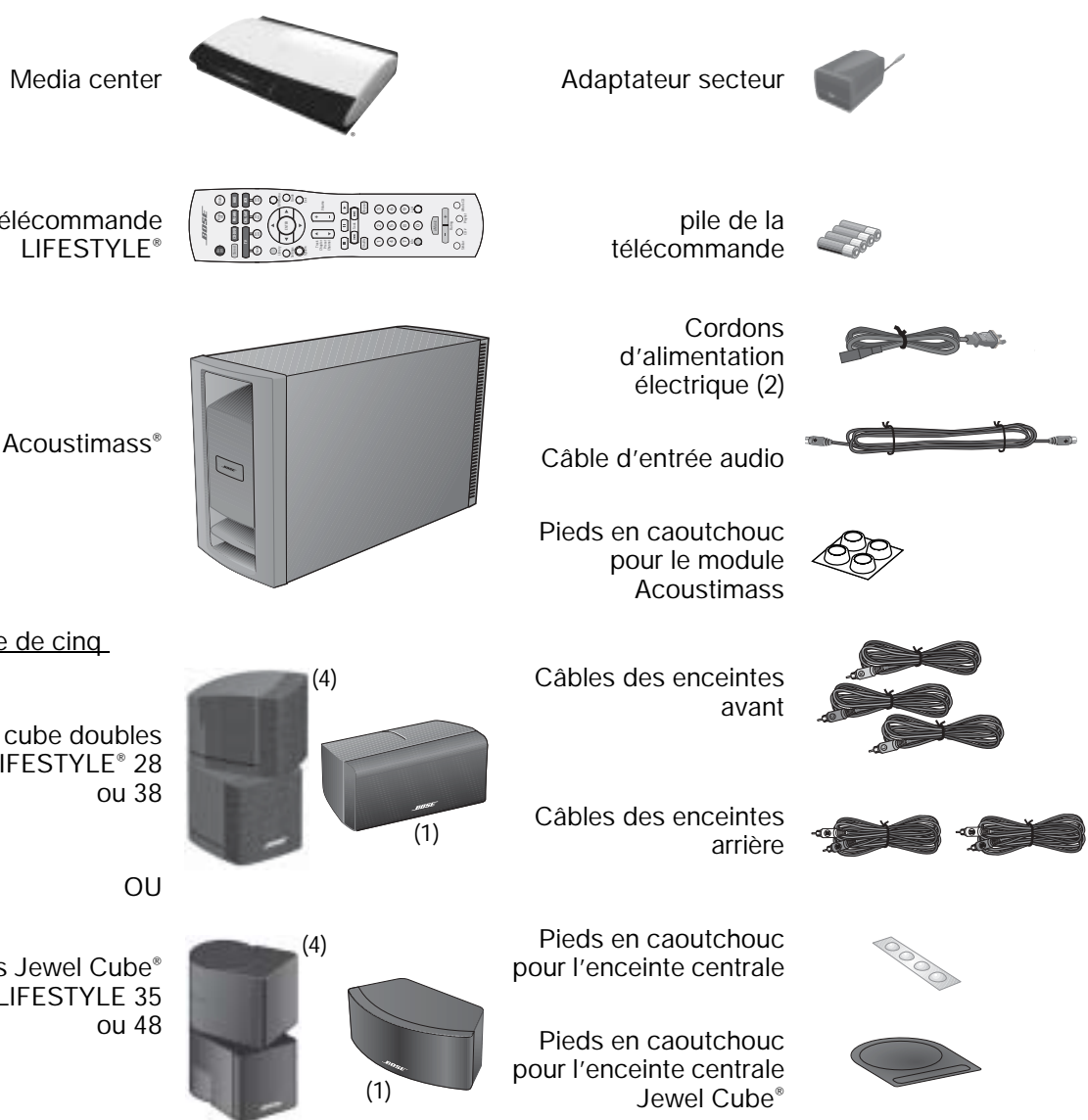
Déballer les éléments avec précaution et conserver tous les emballages, car ils constituent, en cas de besoin, la façon la plus sûre de transporter le système.

Si vous remarquez que l'un des éléments du système semble endommagé, n'essayez pas de l'utiliser. Avertissez immédiatement Bose ou un revendeur Bose® agréé. Pour contacter Bose, consultez la liste d'adresses incluse dans le carton d'emballage.

Remarque : C'est le moment de relever les numéros de série indiqués à la base du media center et du VS-2, ainsi que sur le panneau de connexion du module Acoustimass®. Conservez ces numéros pour référence ultérieure, en les copiant dans le formulaire page 4.

Nomenclature

Vérifiez que votre système comporte bien les éléments suivants.



Expandeur vidéo VS-2



Câble VS-2



Câble HDMI™



Câble S-video



Câble vidéo composite



Câble audio stéréo



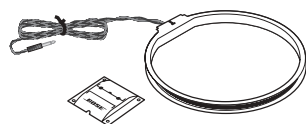
Câble audio optique



Adapteur PériTel



Antenne AM



Antenne FM



Capteur TV



Câble émetteur IR



Système de calibrage audio ADAPTiQ®



MISE EN PLACE DU SYSTÈME

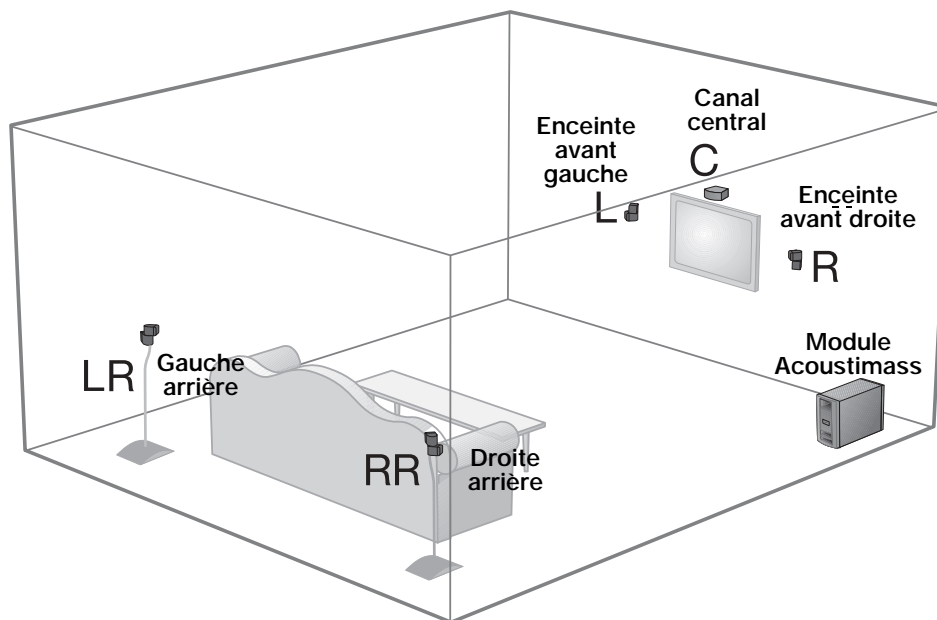
Conseils de positionnement

Cette section explique comment placer les composants du système dans une pièce afin de créer l'atmosphère d'une salle de cinéma (Figure 1). Essayez de disposer votre système de la façon la plus semblable possible.

Pour être sûr d'entendre toute la richesse du son Bose® que ce système est destiné à vous offrir, la première étape consiste à placer les enceintes et le module Acoustimass® convenablement.

Figure 1

Exemple de disposition



Positionnement du media center

Placez le media center sur une surface plane et stable. Dans un premier temps, il est conseillé de placer le media center de manière à pouvoir accéder rapidement au panneau de connexion arrière tant que l'installation de votre système n'est pas totalement terminée.

- Ne bloquez pas l'avant du media center. Vous devez être en mesure de voir la fenêtre d'affichage sur le côté droit. Laissez suffisamment d'espace pour pouvoir soulever le capot avant et ouvrir le tiroir du lecteur de CD/DVD.
- Laissez de la place derrière à moins de 1,8 m pour placer l'expasseur vidéo VS-2.
- Vérifiez que les câbles audio de vos sources sonores (récepteur câble/satellite, magnétoscope, enregistreur numérique) peuvent arriver jusqu'au panneau de connexion du media center.
- Vérifiez que le câble d'entrée audio (long de 9,10 m) peut relier le panneau de connexion du media center au module Acoustimass.

Expasseur vidéo VS-2

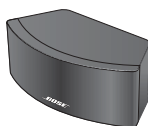
Vous pouvez placer l'expasseur vidéo VS-2 directement derrière le media center ou au sol, ou encore le monter sur un mur. Reportez-vous à la section « Montage de l'expasseur vidéo VS-2 » page 34.

- Vérifiez que le câble du VS-2 (long de 1,80 m) peut relier le panneau de connexion du media center au VS-2.
- Vérifiez que les câbles vidéo de vos sources vidéo (récepteur câble/satellite, magnétoscope, enregistreur numérique, etc.) peuvent arriver jusqu'au panneau de connexion du VS-2.

Positionnement des enceintes centrale et arrière

Bose propose une grande variété d'accessoires de fixation, notamment des pieds et des supports muraux. Pour plus d'informations, ou pour commander des accessoires, contactez votre revendeur Bose® ou visitez le site www.bose.com. Pour contacter Bose, consultez la liste des adresses fournie avec votre système.

ATTENTION : La surface sur laquelle reposent les enceintes doit être stable et plane. Les enceintes risquent de bouger sous l'effet des vibrations, en particulier si elles sont positionnées sur des surfaces lisses, telles que le marbre, le verre ou le bois bien ciré.



OU



Enceinte avant centrale

Positionnez l'enceinte centrale à l'endroit sur une surface plane stable, directement au-dessus ou en dessous de l'écran du téléviseur, ou à l'endroit le plus proche qui vous convient le mieux.

- Si possible, alignez la face avant de l'enceinte parallèlement à la façade du téléviseur.
- Vérifiez que le câble d'enceinte (long de 6,10 cm) peut relier l'enceinte au module Acoustimass®.
- Si vous souhaitez placer l'enceinte centrale sur votre téléviseur, vous pouvez fixer les coussinets en caoutchouc fournis à la base de l'enceinte afin de protéger la surface du téléviseur.

Enceintes avant droite et gauche

Placez une enceinte de part et d'autre du téléviseur.



OU

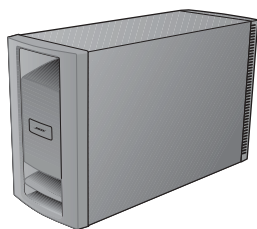


- Placez chaque enceinte à une distance maximale de 1 mètre du téléviseur, afin d'éviter une séparation trop importante du son et de l'image. Vous pouvez toutefois modifier la distance séparant les enceintes de l'écran en fonction des conditions spécifiques de la pièce et de vos préférences personnelles.
- Si vous décidez de positionner les enceintes dans une bibliothèque, veillez à bien les placer sur le bord extérieur de l'étagère. Si vous les placez dans un espace clos, la qualité du son risque d'être altérée.
- Vérifiez que les câbles des enceintes (longs de 6,10 cm) peuvent relier les enceintes au module Acoustimass.
- Orientez le cube supérieur et inférieur de chaque enceinte «Speaker Array» dans des directions différentes, vers un mur ou une surface plane afin de créer un son réfléchi. Reportez-vous à la section « Une bonne disposition des enceintes se mesure à l'oreille » page 11.

Enceintes arrière droite et gauche

Positionnez les enceintes dans le fond de la pièce, à hauteur d'oreille (lorsque l'auditeur est en position assise) ou plus haut si vous le pouvez. Plus le trajet du son entre l'enceinte et l'oreille de l'auditeur est long, plus la qualité acoustique est élevée.

- Ne dirigez pas les enceintes directement vers les auditeurs, de façon à ce que ces derniers ne puissent pas déterminer l'origine exacte de la source sonore.
- Vérifiez que les câbles des enceintes arrière (longs de 15,20 cm) peuvent relier les enceintes au module Acoustimass.
- Orientez le cube supérieur et inférieur de chaque enceinte «Speaker Array» dans des directions différentes, vers un mur ou une surface plane afin de créer un son réfléchi. Reportez-vous à la section « Une bonne disposition des enceintes se mesure à l'oreille » page 11.



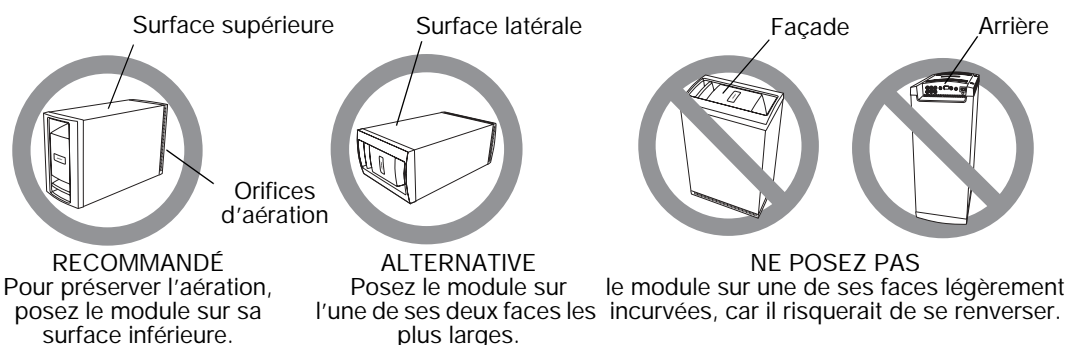
Positionnement du module Acoustimass®

Placez le module le long du même mur que le téléviseur, ou dans la même partie de la pièce que les enceintes avant. Pour des raisons pratiques, vous pouvez le placer sous une table ou derrière une commode, mais pas en un point où des parois ou des rideaux bloqueraient une ouverture du module.

- Orientez-le sur l'un des côtés, sur le dessus ou sur la base, mais PAS sur l'une des extrémités (Figure 2).
- Pointez la face avant du module vers le centre de la pièce ou placez le module perpendiculaire au mur le plus proche. Cette orientation évite que le mur ne bloque le son ou n'augmente les basses.
- Évitez de centrer le module entre deux murs ou entre le sol et le plafond.
- Placez le module à au moins 45 cm du téléviseur pour éviter les interférences. Éloignez-le du téléviseur si l'image subit des parasites.
- Vérifiez que le câble d'entrée audio et tous les câbles des enceintes peuvent atteindre le panneau de connexion du module.
- Vérifiez que l'emplacement choisi permet de raccorder le cordon secteur du module à une prise électrique.
- Pour améliorer la stabilité et protéger le sol, vous pouvez fixer les quatre pieds auto-adhésifs en caoutchouc à la surface de la base du module.

Figure 2

Positionnement correct et incorrect d'un module Acoustimass



⚠ ATTENTION : Veillez à ne PAS recouvrir les orifices d'aération du module.

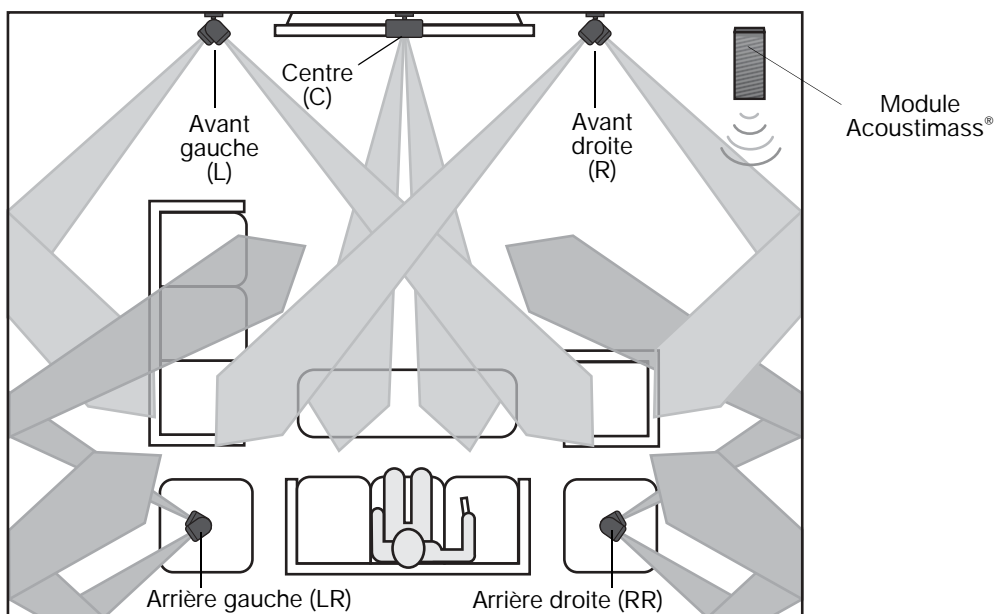
⚠ ATTENTION : Ne placez pas des supports magnétiques (cassettes vidéo ou audio) à proximité du module pendant longtemps. Le champ magnétique émis par le module pourrait altérer les enregistrements.

Une bonne disposition des enceintes se mesure à l'oreille

Pour être sûr d'entendre toute la richesse du son Bose® que ce système est destiné à vous offrir, il est important de placer les enceintes et le module Acoustimass® convenablement. Le diagramme de la Figure 3 illustre la distribution sonore à obtenir.

Figure 3

Résultats d'une mise en place correcte des enceintes



Remarque : Après la mise en place du système, si vous découvrez que vous avez besoin de câbles supplémentaires, vous pouvez vous en procurer auprès de votre revendeur local Bose. Vous pouvez également contacter Bose directement (consultez la liste des adresses figurant dans le carton d'emballage). Si vous le préférez, vous pouvez aussi commander des câbles sur notre site Web, www.bose.com

Suite

Après avoir placé au mieux les composants du système dans la pièce, passez à la section « **Connexions de base** » page 12.

CONNEXIONS DE BASE

Cette section explique comment connecter les composants du système à l'aide des câbles fournis. Suivez les étapes dans l'ordre indiqué pour être sûr que toutes les connexions sont correctes.

Veillez à terminer la « Mise en place du système » page 8 avant de débiter les étapes suivantes :

	Page
1 Raccordez les câbles aux enceintes.....	13
2 Raccordez les câbles au module	14
3 Connectez le media center au module	15
4 Connectez l'expansur vidéo VS-2 au media center	16
5 Connectez le téléviseur au VS-2.....	17
6 Connectez les sorties vidéo des sources aux entrées vidéo du VS-2.....	18
7 Connectez les sorties audio des sources aux entrées audio du media center.....	19
8 Connectez les antennes AM et FM au media center	20
9 Branchez le système sur le secteur	21
10 Installez les piles de la télécommande.....	22

Après avoir terminé ces étapes, passez à la section « Première utilisation » page 23.

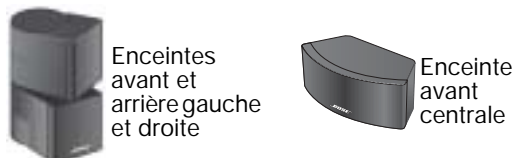
1 Raccordez les câbles aux enceintes

Il existe deux types d'enceintes, représentés ici. Les enceintes diffèrent en fonction du mode de connexion des câbles.

Avant de commencer, posez les câbles le long du chemin qu'ils suivront dans la pièce. Pour permettre aux câbles des enceintes arrière d'atteindre celles-ci, vous pouvez dérouler les câbles en les séparant.

Suivez les instructions appropriées, en fonction du type d'enceintes que vous possédez.

Connexion d'enceinte Jewel Cube®



Les câbles de ces enceintes ont un connecteur spécial qui ne peut se raccorder que dans un sens (Figure 4).

A. Notez le marquage de chaque connecteur et branchez-le en conséquence à l'enceinte appropriée :

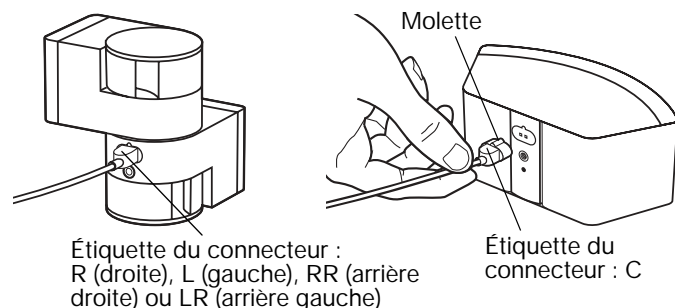
- Les câbles des enceintes avant comportent les marques L (gauche), R (droite), et C (centre).
- Les câbles des enceintes arrières comportent les marques LR (arrière gauche) et RR (arrière droite).

B. Orientez la fiche avec le relief vers le haut, de sorte qu'elle s'insère aisément dans l'encoche située au sommet du connecteur (Figure 4).

C. Insérez entièrement le connecteur d'enceinte de chaque câble dans la fiche située à l'arrière de l'enceinte appropriée. Par exemple, le connecteur marqué L se connecte à l'enceinte placée à l'avant gauche de la pièce.

Figure 4

Connexion des enceintes Jewel Cube



Raccordement des enceintes cubes



Les câbles de ces enceintes ont des extrémités nues qui se connectent aux bornes rouges et blanches (Figure 5).

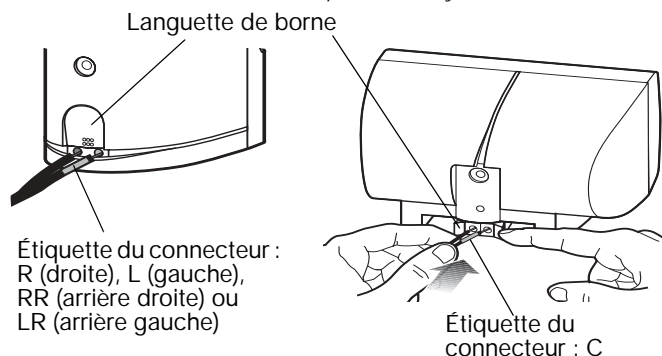
A. Notez le marquage sur la bague rouge du câble et branchez-le en conséquence à l'enceinte appropriée :

- Les câbles des enceintes avant comportent les marques L (gauche), R (droite), et C (centre).
- Les câbles des enceintes arrières comportent les marques LR (arrière gauche) et RR (arrière droite).

B. Appuyez sur la languette de chaque borne pour insérer le câble approprié. Pour préserver la polarité des connexions (+ au +), veillez à brancher le fil à bague rouge sur la borne rouge.

Figure 5

Raccordement des enceintes Speaker Array



2 Raccordez les câbles au module

Il peut être plus pratique de placer le module Acoustimass à l'envers lorsque vous réalisez les connexions. Mais n'oubliez pas ensuite de placer le module sur sa face latérale ou inférieure lorsque les connexions sont terminées.

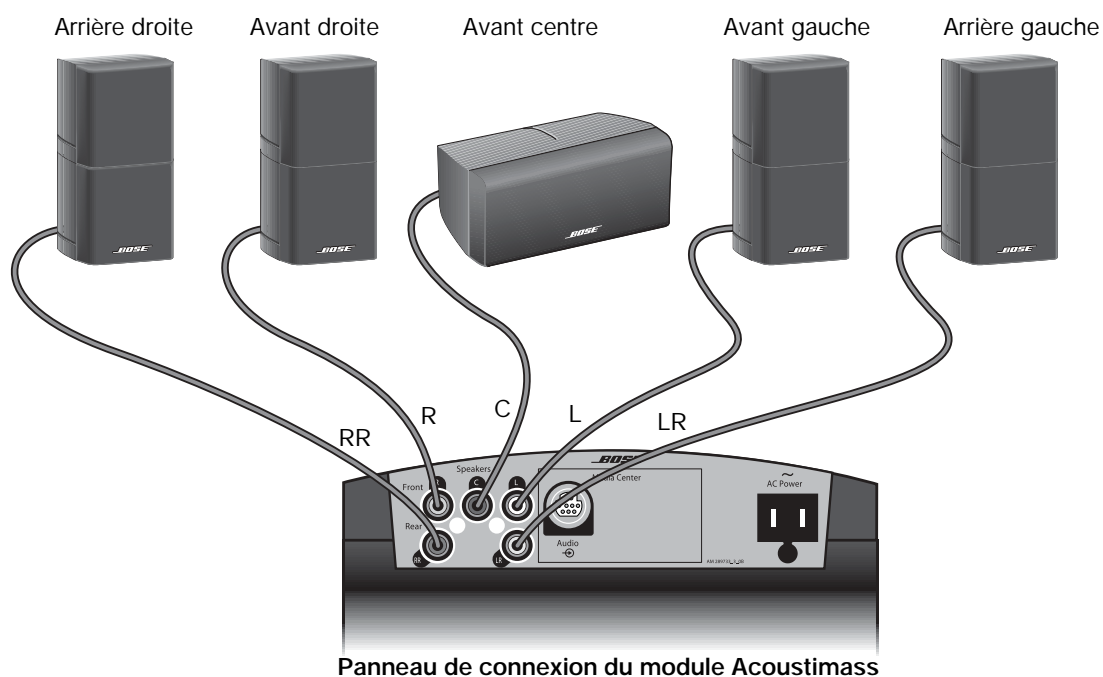
ATTENTION : Avant de commencer à effectuer les branchements du système, assurez-vous que le media center et le module Acoustimass® ne sont PAS encore branchés sur le secteur.

Les connecteurs RCA à l'extrémité libre des câbles doivent être raccordés aux fiches ayant la même couleur sur le panneau de connexion de l'Acoustimass. Le *Guide d'installation rapide* que vous trouverez dans l'emballage comporte un tableau de référence des couleurs.

- A. Raccordement des enceintes avant au module Acoustimass (Figure 6) :
 - Raccordez le câble avant gauche (L) blanc au connecteur **Front L** blanc.
 - Raccordez le câble avant droit (R) bleu clair au connecteur **Front R** bleu clair.
 - Raccordez le câble avant central (C) marron au connecteur **Front C** marron.
- B. Raccordez les câbles des enceintes arrière au module Acoustimass (Figure 6) :
 - Raccordez le câble arrière gauche (L) vert clair au connecteur **Rear LR** vert clair.
 - Raccordez le câble arrière droit (R) violet au connecteur **Rear RR** violet.

Figure 6

Connexion des enceintes au module Acoustimass® module



Si vous avez besoin de câbles plus longs :

Pour rallonger les câbles des enceintes si nécessaire, faites une épissure avec des fils de 0,75 mm² ou plus (en interconnectant les pôles + et + et les pôles - et -). Vous pouvez aussi commander auprès de Bose des câbles prolongateurs résistants. Pour contacter Bose directement, consultez la liste des adresses figurant dans l'emballage.

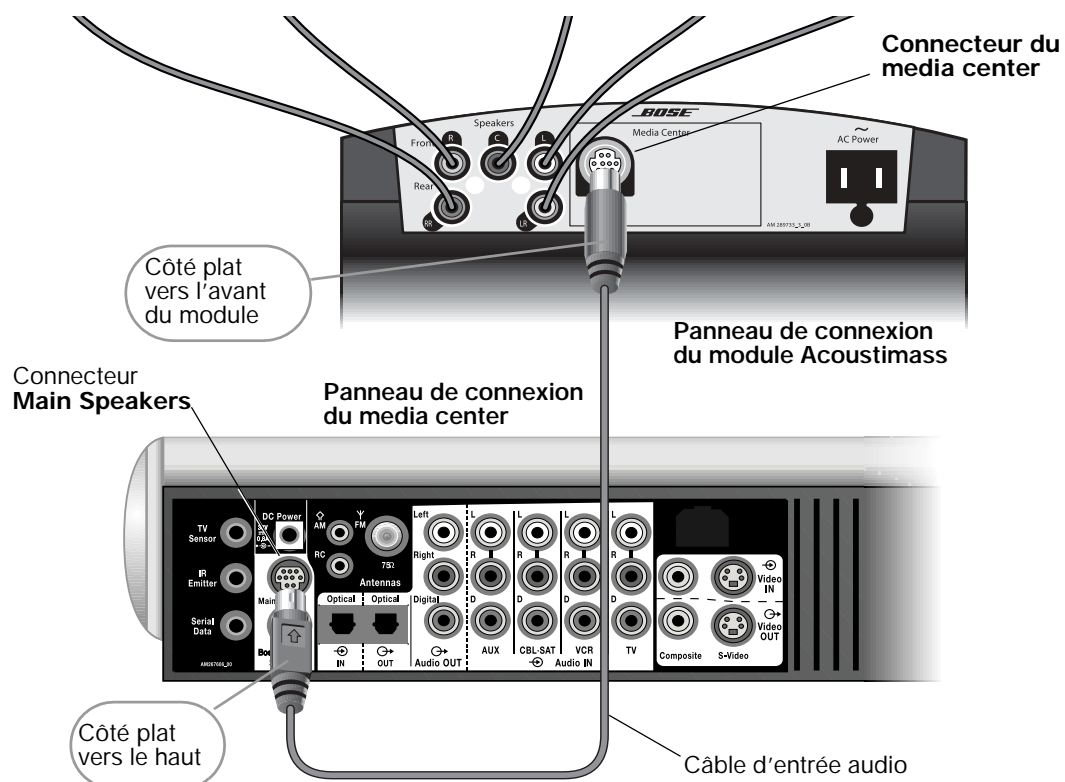
3 Connectez le media center au module

Connectez le module Acoustimass® au media center à l'aide du câble d'entrée audio, identifiable à ses connecteurs multibroches à chaque extrémité.

- Orientez la face plate du connecteur multibroches vers l'avant du module, et insérez-le dans la fiche marquée **Media Center** sur le panneau de connexion du module Acoustimass (Figure 7).
- Branchez l'autre extrémité du câble (côté plat orienté vers le haut) dans la fiche **Main Speakers** du panneau de connexion du media center.
- Assurez-vous que chacun des connecteurs est entièrement inséré dans la fiche correspondante.

Figure 7

Connexion du module Acoustimass au media center



⚠ ATTENTION : N'exercez pas de tension sur le câble d'entrée audio, en particulier lors du branchement au module et au media center. Une tension excessive, par exemple en tirant directement sur le câble ou en le comprimant, pourrait l'endommager.

4 Connectez l'expandeur vidéo VS-2 au media center

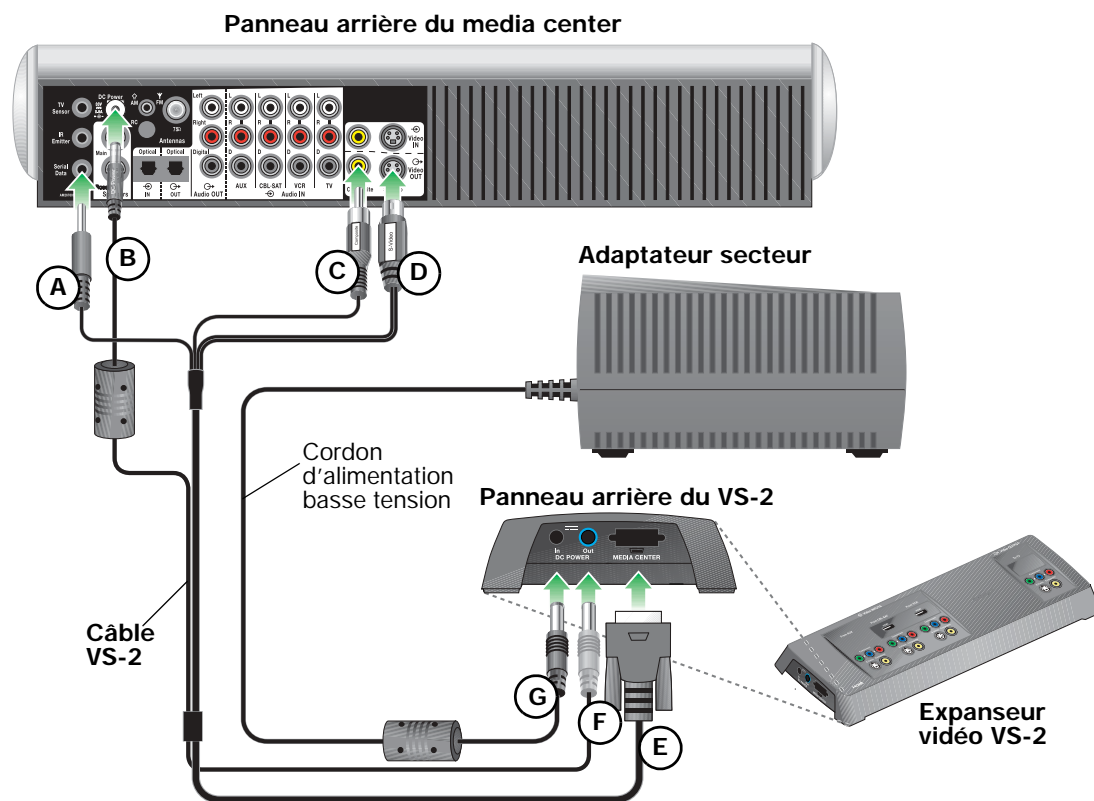
Pour réaliser cette connexion, l'alimentation électrique et le câble du VS-2 sont nécessaires.

- Insérez la fiche **Serial Data** dans le connecteur **Serial Data**.
- Insérez la fiche **DC Power** dans le connecteur **DC Power**.
- Insérez la fiche **Composite** dans le connecteur **Composite Video OUT**.
- Insérez la fiche **S-Video** dans le connecteur **S-Video OUT**.
- Insérez la fiche multi-broches dans le connecteur **Media Center**.
- Insérez la fiche **DC Power** dans le connecteur **DC POWER Out**.
- Insérez la fiche DC Power de l'alimentation secteur du media center dans le connecteur DC POWER In du VS-2.

Remarque : Le cordon d'alimentation entre l'alimentation et le VS-2, puis entre celui-ci et le media center, doit être le plus droit possible. En effet, il fait office d'antenne pour la télécommande du système LIFESTYLE®.



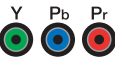





Figure 8

Connexions du VS-2 au media center



5 Connectez le téléviseur au VS-2

Si possible, utilisez une connexion HDMI™. Ce type de signal offre la meilleure qualité vidéo possible. Si votre téléviseur ne possède pas de connecteur HDMI, utilisez le type de connexion offrant la meilleure qualité d'image possible.

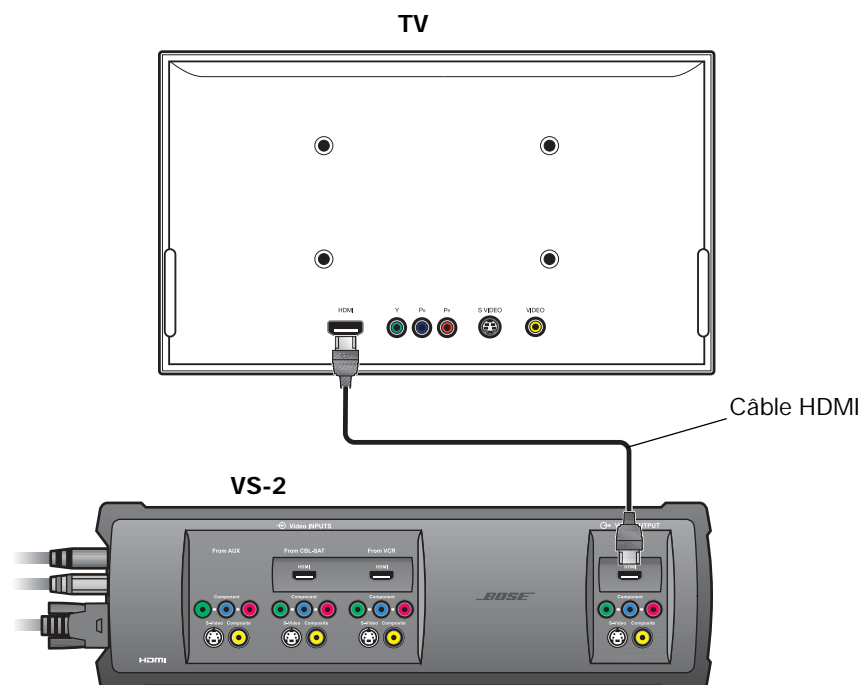
Qualité vidéo	Connecteur vidéo d'entrée TV	Type de câble
Excellente ★★★★★	HDMI* 	 Fourni
Très bonne ★★★★	Composantes 	 Non fourni
Bonne ★★★	S-Video 	 Fourni avec le système LIFESTYLE®
Standard ★	Composite 	 Fourni avec le système LIFESTYLE®

Connectez votre téléviseur au VS-2 à l'aide du câble HDMI fourni :

- A. Branchez une extrémité du câble HDMI au connecteur HDMI à l'arrière du téléviseur.
- B. Insérez l'autre extrémité du câble HDMI dans la fiche **HDMI Video OUTPUT** du VS-2.

Figure 9

Connexion du téléviseur au VS-2 en HDMI



*Il est possible que votre téléviseur soit équipé d'un connecteur DVI au lieu d'un connecteur HDMI. Dans ce cas, il est quand même possible d'utiliser une connexion HDMI à l'aide d'un adaptateur DVI-HDMI ou d'un câble DVI-HDMI. Procurez-vous ce type d'adaptateur dans un magasin d'électronique grand public.



6 Connectez les sorties vidéo des sources aux entrées vidéo du VS-2

Le VS-2 comporte des connecteurs d'entrée vidéo pour un récepteur câble/satellite (CBL-SAT), un magnétoscope (VCR) et une autre source (AUX). Le type de connexion vidéo utilisé avec votre téléviseur détermine le type de connexion utilisable pour une source vidéo.

Si votre télévision est connectée à l'entrée :

HDMI™ utilisez n'importe quel type de connexion pour vos sources.

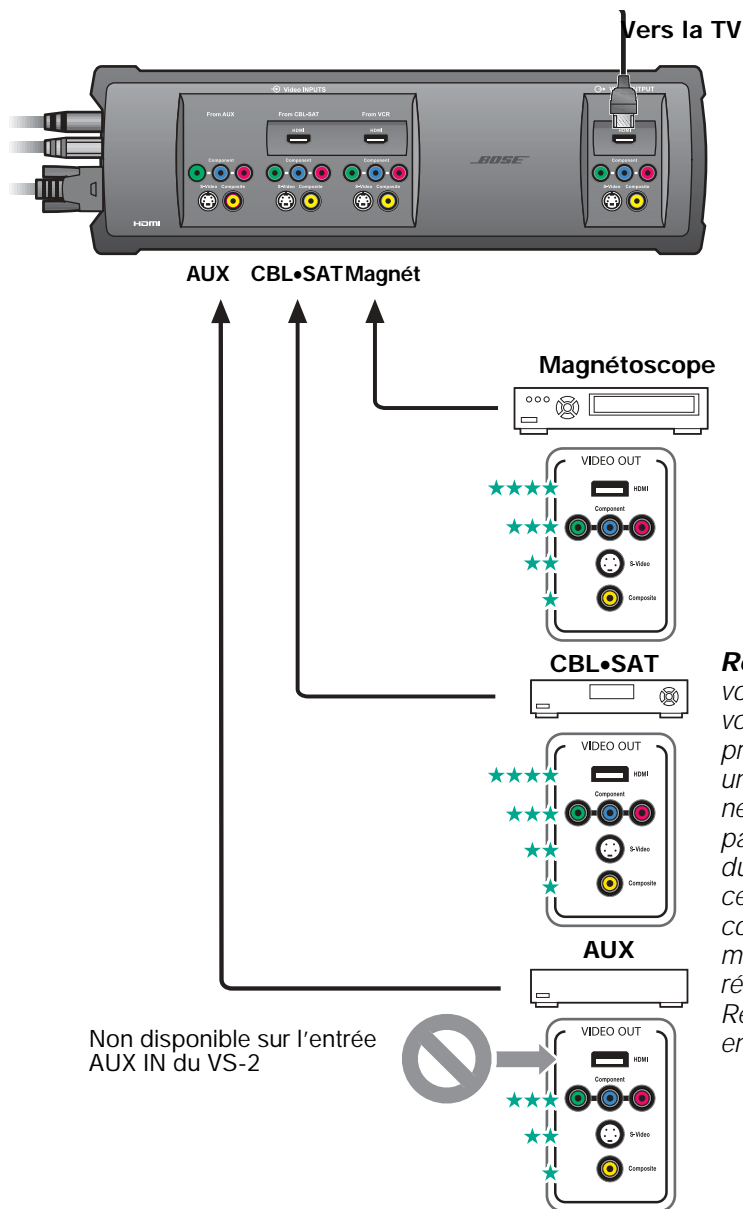
Component utilisez une connexion en composantes, S-Video ou vidéo composite.

S-Video utilisez une connexion S-Video ou vidéo composite.

Composite utilisez une connexion S-Video ou vidéo composite.

Figure 10

Connexions d'entrée du VS-2



Remarque : Après avoir mis votre système en marche, si vous ne pouvez pas voir les programmes câble/satellite via une connexion HDMI, il peut être nécessaire de modifier le paramétrage de la sortie vidéo du récepteur câble/satellite. Pour ce faire, utilisez un autre type de connexion vidéo afin de voir le menu affiché à l'écran par votre récepteur câble/satellite. Remettez ensuite la connexion en HDMI.

7 Connectez les sorties audio des sources aux entrées audio du media center

Le media center est doté d'entrées analogiques et numériques pour un magnétoscope, un récepteur câble/satellite, un téléviseur et une autre source vidéo. Cette section explique comment connecter les sources avec des entrées audio analogiques (Figure 11).

Remarque : Pour réaliser des liaisons audio de meilleure qualité, consultez la section « Utilisation de connexions audio numériques » page 27.

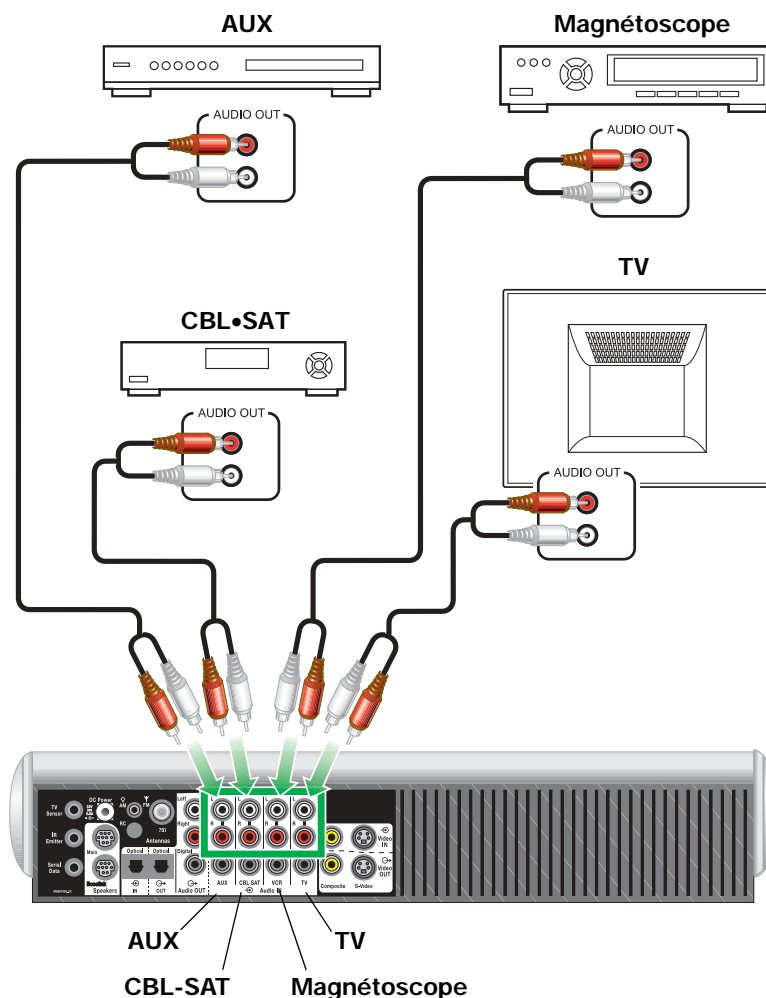
Un câble stéréo RCA est nécessaire pour chaque source. Un câble audio stéréo doté de connecteurs RCA rouges et blancs est fourni avec votre système.

Remarque : Les connexions des entrées audio VCR, CBL-SAT et AUX du media center doivent correspondre à celles des entrées vidéo VCR, CBL-SAT et AUX sur le VS-2.

- Raccordez un câble stéréo RCA aux sorties audio gauche et droite de la source audio. Reliez le connecteur rouge au canal droit (R) et le connecteur blanc au canal gauche (L).
- Raccordez l'autre extrémité du câble aux entrées audio gauche et droite du media center. Reliez le connecteur rouge au canal droit (R) et le connecteur blanc au canal gauche (L).

Figure 11

Connexions audio analogiques



8 Connectez les antennes AM et FM au media center

Les antennes AM et FM fournies avec votre système doivent être connectées au panneau arrière du media center (Figure 12).

ATTENTION : N'essayez PAS de connecter un câble de télévision à la fiche d'antenne FM.

Connexion de l'antenne FM :

- Branchez le connecteur du câble d'antenne dipôle FM à la fiche d'antenne **FM**.
- Positionnez l'antenne aussi loin que possible des autres appareils et du media center.
- Dépliez les branches de l'antenne et orientez-les jusqu'à obtenir une réception FM optimale.

Remarque : La prise FM (75ohms) peut être utilisée avec une antenne extérieure. Pour ce faire, consultez un installateur qualifié. Suivez les consignes de sécurité fournies avec l'antenne.

Connexion de l'antenne AM :

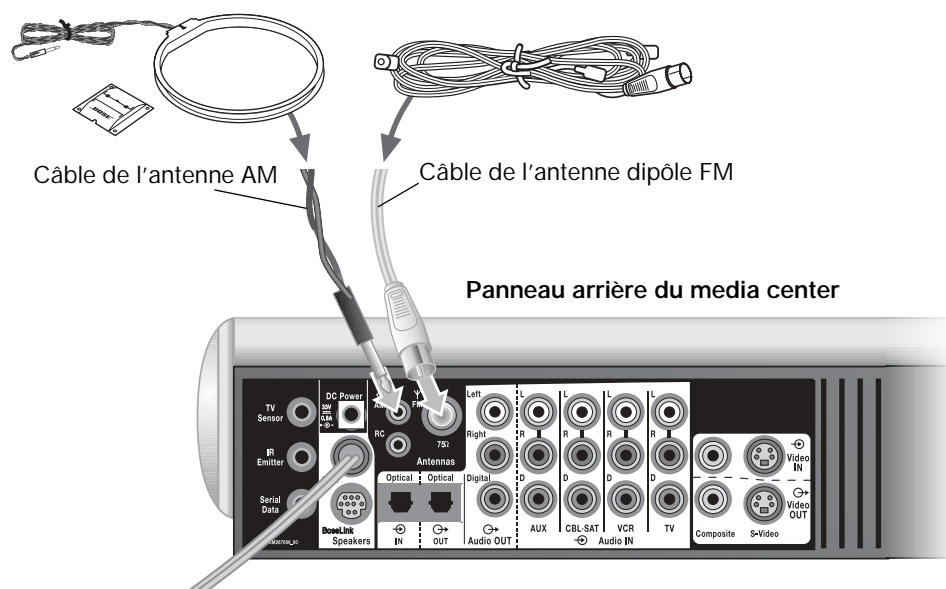
- Branchez le connecteur du câble d'antenne AM à la fiche d'antenne **AM**.
- Placez l'antenne cadre AM sur son pied ou montez-la sur un mur, selon les instructions fournies avec l'antenne.
- Placez l'antenne cadre AM à une distance d'au moins 50 cm du media center et 60 cm du module Acoustimass®.

Lorsque vous aurez terminé toutes les connexions et allumé votre système, il sera peut-être nécessaire de modifier l'orientation de l'antenne cadre pour obtenir une réception AM optimale.

Remarque : La réception des ondes AM peut être difficile à côté d'un téléviseur allumé. Éteignez votre téléviseur si nécessaire pour améliorer la réception AM.

Figure 12

Connexions d'antennes du media center



Connexion à la radio par câble

Certains opérateurs de télévision par câble peuvent également transmettre des signaux radio FM par l'intermédiaire du câble. Un diviseur de signal est nécessaire pour envoyer les signaux de la radio par câble au connecteur FM du media center. Contactez votre opérateur de télévision par câble.

9 Branchez le système sur le secteur

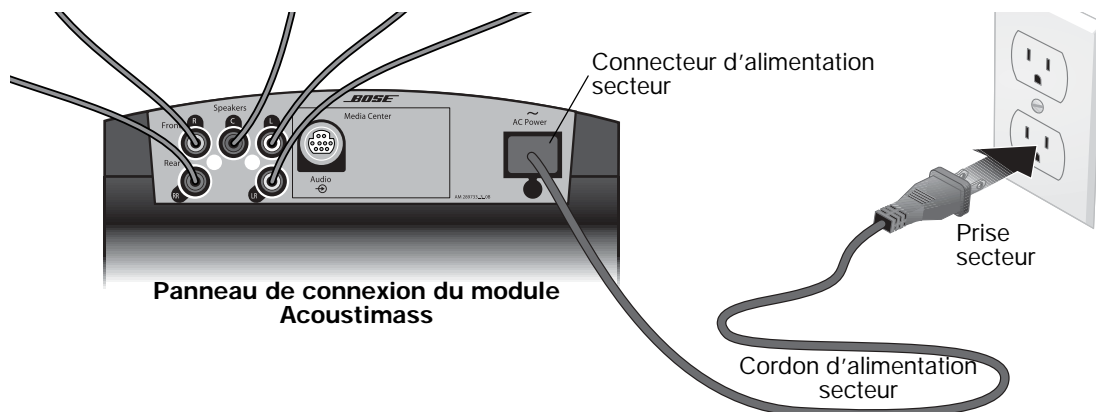
Les deux cordons secteur identiques sont nécessaires : l'un pour le module Acoustimass® et l'autre pour l'alimentation secteur.

Raccordement au secteur du module Acoustimass :

Sur le panneau de connexion du module Acoustimass, raccordez l'extrémité appropriée d'un des cordons d'alimentation au connecteur d'alimentation du module (Figure 13). Branchez l'autre extrémité du cordon à une prise secteur.

Figure 13

Mise sous tension du module Acoustimass



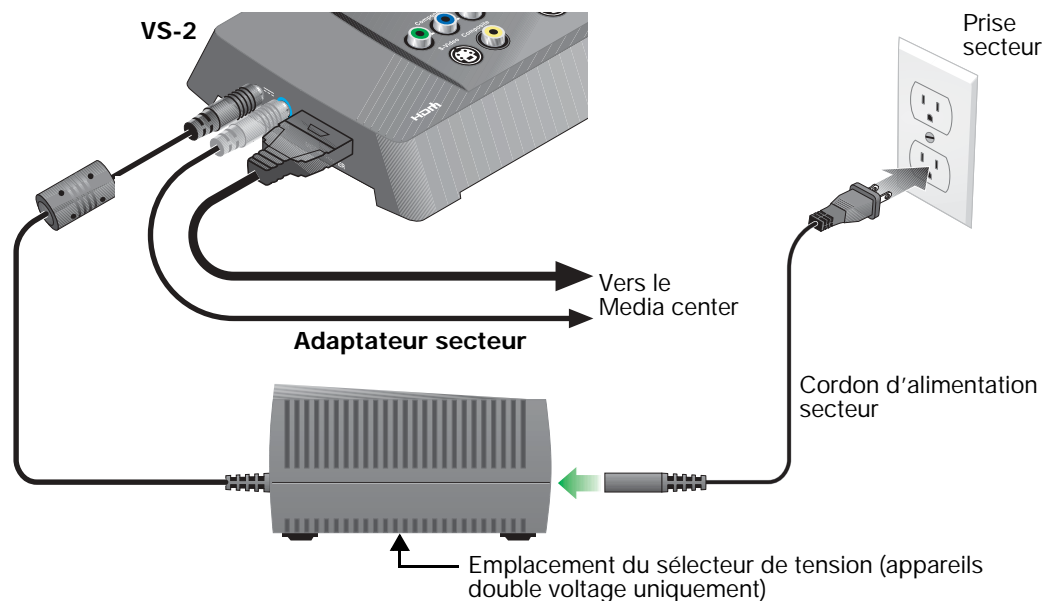
Remarque : Bose recommande d'utiliser un dispositif de protection contre les surtensions pour protéger tous les équipements électroniques. Les variations de tension et les surcharges transitoires peuvent endommager les composants de n'importe quel système, et ces dégâts peuvent ne pas être couverts par la garantie limitée. Une protection contre les surtensions (disponible dans les magasins spécialisés) peut éliminer la majeure partie des surtensions.

Raccordement au secteur de l'alimentation :

Branchez la petite extrémité du cordon secteur à l'adaptateur secteur (Figure 13). Branchez l'autre extrémité du cordon à une prise secteur.

Figure 14

Branchement du media center au secteur



Si votre appareil est à double voltage :

Avant de brancher l'alimentation du media center, assurez-vous que le réglage de la tension (à la base de l'alimentation du media center) correspond bien à la tension électrique locale (Figure 14). En cas de doute, renseignez-vous auprès de votre service de distribution d'électricité.

10 Installez les piles de la télécommande

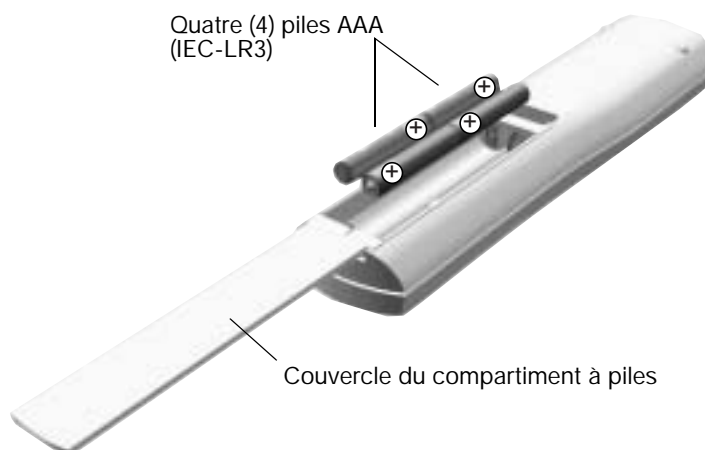
Vous avez besoin de quatre piles AAA (IEC-LR3).

- Ouvrez le compartiment des piles, à l'arrière de la télécommande, en le faisant glisser (Figure 15).
- Localisez les repères de polarité (+ et-) situés à l'intérieur du compartiment, et insérez les quatre piles en conséquence.
- Remettez le couvercle en place. Un déclic signale qu'il est fermé correctement.

Remarque : Ne modifiez pas les pré-réglages d'usine des interrupteurs miniatures qui se trouvent dans le fond de ce compartiment. La position de ces interrupteurs ne doit être modifiée qu'en consultant la section Référence du guide d'utilisation.

Figure 15

Mise en place des piles de la télécommande



Remplacement des piles

Remplacez les quatre piles dès que la télécommande cesse de fonctionner ou que son rayon d'action semble avoir diminué. Il est conseillé d'utiliser des piles alcalines.

Remarque : Pour toutes informations sur la manière de configurer votre télécommande LIFESTYLE® pour contrôler votre téléviseur, reportez-vous à votre notice d'utilisation.

Suite

Félicitations ! Le système est maintenant installé dans votre pièce, et tous ses composants sont connectés.

Pour la première mise en service de votre appareil, passez à la section « **Première utilisation** » page 23.

Cette section vous guide pour la première mise en service de votre système et l'utilisation des DVD de configuration pour valider et étalonner votre installation.

Vous devez avoir achevé les opérations décrites dans la section "Basic System Setup" on page 12 avant de débuter les étapes suivantes :

	Page
1 Préparez le téléviseur.....	24
2 Ouvrez le carton du système de calibrage audio ADAPTiQ®	24
3 Mettez en lecture le disque 1	25
4 Mettez en lecture le disque 2 – système de calibrage audio ADAPTiQ®	25
5 Débranchez le casque ADAPTiQ®.	26

1 Préparez le téléviseur

- **Éteignez le son de la TV** : Pour permettre à votre système LIFESTYLE® d'offrir toute la qualité sonore dont il est capable, vous devez couper le son interne de votre téléviseur.
 OPTION A – Mettez le volume à zéro. C'est la méthode la plus facile.
 OPTION B – Coupez le son des haut-parleurs incorporés dans le menu à l'écran de configuration du téléviseur. Pour plus d'instructions, reportez-vous à la notice d'utilisation de votre téléviseur.
- **Sélection de l'entrée vidéo appropriée sur le téléviseur** Sélectionnez l'entrée vidéo qui est connectée à la sortie du VS-2. Pour ce faire, utilisez le menu de configuration de votre TV. Reportez-vous à sa notice d'utilisation en cas de besoin.

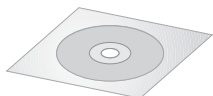
2 Ouvrez le carton du système de calibrage audio ADAPTiQ®

Votre appareil est fourni avec le système d'étalonnage audio Bose® ADAPTiQ®. Il est composé de deux CD et d'un casque d'étalonnage spécial ADAPTiQ (Figure 16).

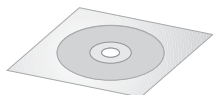
- Avant de mettre ces deux disques en œuvre, vous devez avoir placé toutes les enceintes à l'endroit désiré, disposé vos meubles à votre convenance et avoir effectué toutes les connexions.
- La durée de lecture des disques est de 30 minutes environ.
- Débutez ce processus à un moment où vous ne risquez pas d'être dérangé et où les sons des mesures acoustiques ne risquent pas de déranger votre entourage.

Figure 16

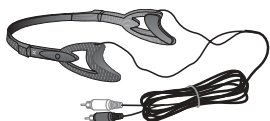
Contenu du carton du système de calibrage audio ADAPTiQ



Disque 1 – Utilisez le disque 1 pour vérifier que vos enceintes sont connectées correctement et découvrir divers conseils utiles.



Disque 2 – Ce disque contient le système de calibrage audio ADAPTiQ et ses instructions d'utilisation. L'étalonnage audio ADAPTiQ adapte le son de votre système LIFESTYLE® en fonction de l'acoustique de la pièce.



Casque d'étalonnage ADAPTiQ – Conçu pour être porté *au-dessus des oreilles*, ce casque spécial permet de réaliser des mesures acoustiques lors de ce processus. Mettez-le uniquement lorsque le disque d'installation 2 vous y invite.

Si par la suite vous modifiez ou déplacez votre installation, vous pourrez utiliser ce disque à nouveau pour ré-étalonner votre système.

3 Mettez en lecture le disque 1

- Soulevez le couvercle avant du media center et appuyez sur le bouton **Open/Close** (Ouvrir/Fermer) du panneau de commande.
- Placez le disque 1 dans le tiroir (étiquette dirigée vers le haut) et appuyez à nouveau sur le bouton **Open/Close**.
- Appuyez sur la touche **CD/DVD** de la télécommande LIFESTYLE®.
- Écoutez attentivement le contenu du disque et suivez les instructions jusqu'à ce qu'il vous soit demandé d'insérer le disque 2.

4 Mettez en lecture le disque 2 – système de calibration audio ADAPTiQ®

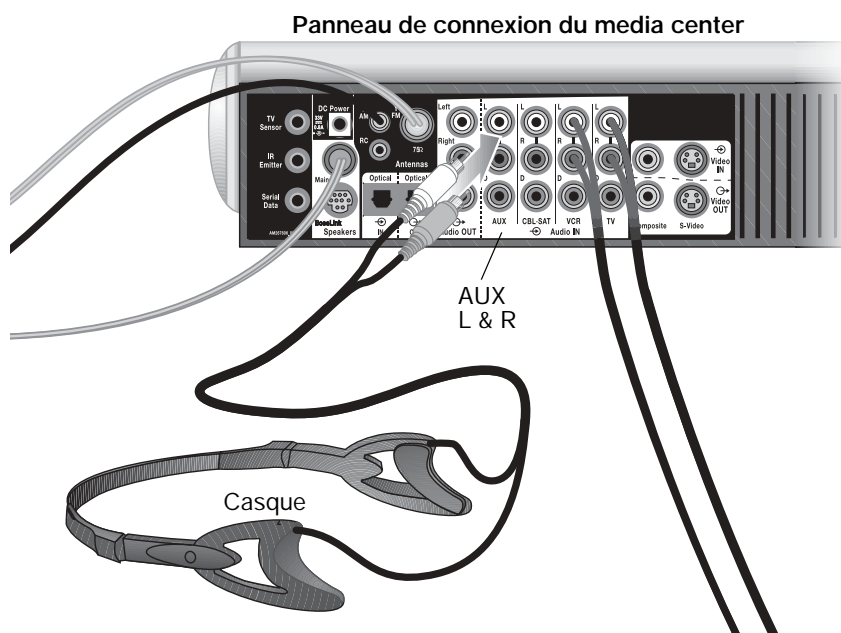
- Dans le tiroir du lecteur, remplacez le disque 1 par le disque 2.
- Connectez le casque de calibration ADAPTiQ® aux prises **AUX** situées sur le panneau de connexion du media center (Figure 17).

Remarque : Il peut être nécessaire de débrancher provisoirement un appareil déjà connecté.

- Placez le casque de façon à le faire reposer *au-dessus de vos oreilles*. Dans cette position, il peut écouter (tout comme vous) et procéder à des mesures d'échantillonnage dans votre pièce pendant tout le processus de calibration audio ADAPTiQ.
- Suivez les instructions du processus de calibration audio du disque 2.

Figure 17

Connexion du casque de calibration AdaptiQ



5 Débranchez le casque ADAPTiQ®.

Remettez les disques et le casque dans le carton ADAPTiQ® et rangez celui-ci en lieu sûr. Si vous déplacez votre installation dans une autre pièce, ou si vous modifiez la disposition des enceintes ou l'ameublement, vous pourrez utiliser à nouveau le disque 2 pour adapter votre système au nouvel environnement.

Suite

Félicitations ! L'installation de base est terminée.

Pour commencer à utiliser votre système et en découvrir toutes les possibilités, consultez sa *notice d'utilisation*.

Pour ajouter des accessoires ou d'autres appareils à votre système, consultez la section « Connexions facultatives et autres ajouts » page 27. Cette section décrit les opérations suivantes :

- Utilisation de connexions audio numériques
- Utilisation du capteur TV
- Utilisation de l'émetteur infrarouge
- Utilisation d'un prolongateur pour la télécommande
- Utilisation d'une prise PériTel
- Connexions pour l'enregistrement de programmes
- Ajout d'un appareil d'enregistrement/lecture

CONNEXIONS FACULTATIVES ET AUTRES AJOUTS

Utilisation de connexions audio numériques

Le media center comporte deux types de connexions audio en entrée (Figure 18) :

- Connexion audio numérique par câble coaxial – nécessite un câble coaxial 75Ω avec connecteurs RCA.
- Connexion audio numérique par câble optique – nécessite un câble numérique optique (fourni).



Câble coaxial RCA

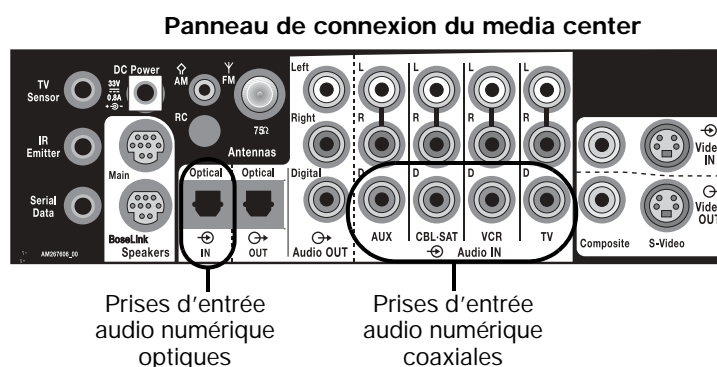


Câble numérique optique

Si vous avez besoin d'autres câbles, vous en trouverez dans les magasins de matériel Hi-Fi.

Figure 18

Fiches de connexion audio numérique



Remarque : Si vous utilisez une connexion audio numérique, conservez également la connexion analogique. Vous aurez alors la certitude d'avoir un son en continu, même en cas d'interruption du signal numérique. De plus, les connexions analogiques prennent en charge les connexions Bose® Link qui permettent d'étendre votre installation à d'autres pièces.

Connexions audio numériques par liaison coaxiale

Utilisez un câble coaxial 75Ω avec connecteurs RCA pour connecter la sortie audio numérique (D) de chaque source aux entrées audio numériques (D) correspondantes du media center.

Remarque : Pour réaliser un enregistrement numérique à partir d'un appareil à liaison optique, connectez un autre câble optique aux fiches Optical OUT du media center.

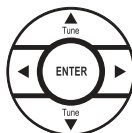
Réalisation des branchements audio numériques optiques

Une seule source audio peut être connectée au media center à l'aide d'un câble optique. Connectez la sortie optique de la source choisie à l'entrée **Optical IN** du media center. Après avoir mis le système en route, vous devez activer cette connexion dans le menu du système.

Activation d'une connexion optique

1. Allumez votre téléviseur et le système LIFESTYLE®
2. Appuyez sur le bouton **System** de la télécommande LIFESTYLE®.
3. Appuyez sur la touche fléchée vers la droite et sélectionnez l'onglet **Media Center**. Appuyez sur **Enter**.
4. Appuyez sur la touche fléchée vers le bas et sélectionnez **Optical Source**. Appuyez sur **Enter**.
5. Sélectionnez le composant connecté à l'entrée **Optical IN** du media center. Appuyez sur **Enter**.
6. Appuyez sur **Exit** pour quitter le menu de configuration.

Remarque : Il peut être nécessaire d'activer aussi la sortie optique de la source audio.



Utilisation du capteur TV



Le capteur TV permet au système de mettre automatiquement le téléviseur en marche lorsqu'une autre source vidéo (DVD, récepteur câble/satellite, etc.) est sélectionnée. Si vous choisissez de ne pas utiliser le capteur, vous devrez mettre votre téléviseur sous tension manuellement.

Remarque : Pour toutes informations sur la manière de configurer votre télécommande LIFESTYLE® pour contrôler votre téléviseur et utiliser le capteur, reportez-vous à votre notice d'utilisation.

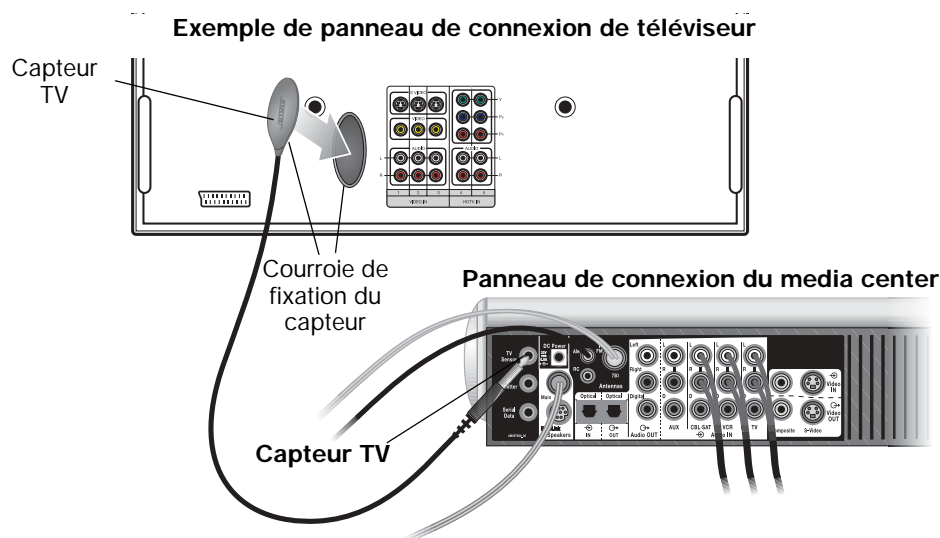
Pour l'installation du capteur sur un téléviseur de grande taille, il peut être nécessaire de se faire aider par une autre personne qui observera l'écran pendant que vous positionnez le capteur.

1. Branchez le connecteur du cordon du capteur sur la fiche **TV SENSOR** du media center. Si vous utilisez une prise PériTel, branchez le capteur directement au connecteur dédoublé fourni avec l'adaptateur (Figure 21 page 30).
2. Positionnez provisoirement le capteur TV à l'arrière du téléviseur.

Remarque : Ne fixez PAS la courroie de fixation du capteur avant d'avoir testé et activé la fonction automatique décrite dans l'étape 3.

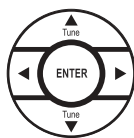
Figure 19

Installation du capteur TV sur votre téléviseur



Remarque : Pour un téléprojecteur, montez le capteur en bas de la face arrière du châssis. Les projecteurs frontaux équipés d'un écran séparé peuvent ne pas fonctionner avec le capteur.

3. Allumez le téléviseur pour tester le capteur et activer cette fonctionnalité.
4. Appuyez sur le bouton **System** de la télécommande LIFESTYLE®.
5. Appuyez sur la touche fléchée vers la droite et sélectionnez l'onglet **Video**. Appuyez sur **Enter**.
6. Déplacez le capteur à l'arrière du téléviseur en observant la ligne **TV Power Status** affichée à l'écran. Vous devez trouver une position dans laquelle cette ligne passe de **TV not detected** à **TV ON**.
7. Fixez à cet emplacement l'une des bandes de fixation fournies.
8. Fixez l'autre bande de fixation au capteur et montez celui-ci sur le téléviseur.
9. Servez-vous des touches fléchées pour sélectionner l'option **TV Power** et appuyez sur la touche **Enter**.
10. Si vous souhaitez que votre téléviseur s'allume automatiquement lorsque vous mettez votre système LIFESTYLE® sous tension, ne procédez à aucun changement (cette option est activée par défaut) et appuyez sur la touche **Exit** pour quitter ce menu. Si vous avez établi la connexion au téléviseur avec un adaptateur PériTel, choisissez **EURO** et appuyez sur la touche **Enter**. Appuyez sur **Exit** pour quitter le menu de configuration.



Utilisation de l'émetteur infrarouge



Si un composant particulier ne répond pas aux signaux de la télécommande LIFESTYLE[®], il est possible que le signal infrarouge ne l'atteigne pas. Essayez de déplacer l'appareil externe ou le media center pour voir si la réponse est améliorée.

Si le problème persiste, connectez l'émetteur infrarouge fourni pour établir une réponse claire pendant que vous configurez votre télécommande LIFESTYLE[®] pour contrôler cet appareil. Par la suite, il ne sera probablement pas nécessaire d'utiliser l'émetteur, mais vous pouvez le laisser connecté pour faciliter le contrôle d'un appareil si nécessaire.

Remarque : Pour toutes informations sur la manière de configurer votre télécommande LIFESTYLE[®] pour contrôler votre téléviseur, reportez-vous à votre notice d'utilisation.

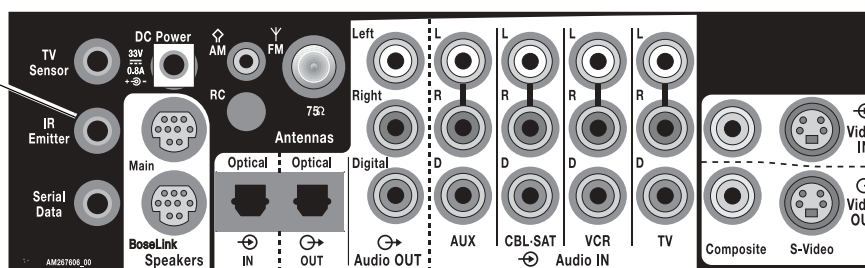
Pour connecter l'émetteur infrarouge :

1. Insérez le connecteur dans la fiche **IR Emitter** située sur le panneau arrière du media center (Figure 20).
2. Placez l'autre extrémité du câble à proximité de l'appareil, en orientant la surface circulaire de l'émetteur face à l'appareil.
3. Vérifiez que l'appareil répond aux signaux de la télécommande. Le cas échéant, tournez l'émetteur de façon à ce qu'il soit positionné au mieux.
4. Utilisez le ruban adhésif double-face fourni avec l'émetteur pour le fixer dans la position adéquate.

Figure 20

Emplacement du connecteur de l'émetteur IR

Émetteur infrarouge



Remarque : Si vous souhaitez acquérir un émetteur infrarouge supplémentaire pour contrôler jusqu'à trois appareils ou pour remplacer l'émetteur fourni, contactez le service clients de Bose[®]. Consultez la liste d'adresses incluse dans le carton d'emballage.

Utilisation d'un prolongateur pour la télécommande

Si votre système ne réagit pas aux signaux de la télécommande, et si vous êtes certain que les piles de la télécommande sont en bon état, il peut être nécessaire d'ajouter un prolongateur d'antenne pour augmenter la portée de la télécommande. Pour contacter Bose afin d'acquérir un prolongateur d'antenne, consultez la liste des adresses figurant dans le carton d'emballage.

Utilisation d'une prise Péritel

La prise Péritel permet de connecter des téléviseurs aux normes européennes (Figure 21).

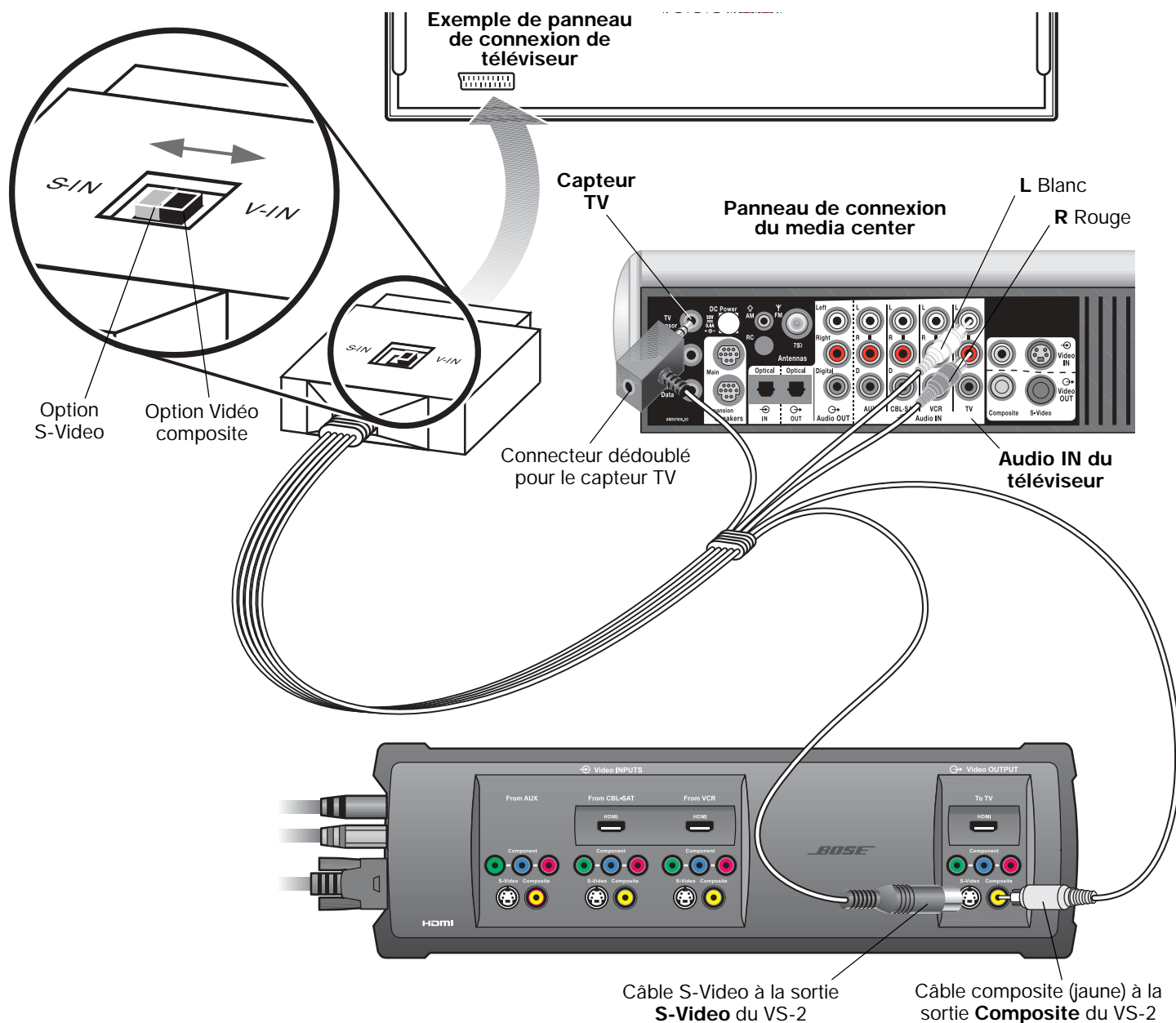
Utilisez le réglage approprié pour le type de signal vidéo accepté par votre téléviseur :

- **V-IN** pour un signal d'entrée en vidéo composite
- **S-IN** pour un signal d'entrée en S-Video (meilleure qualité d'image)

Remarque : Si l'image apparaît en noir et blanc sur votre téléviseur après avoir réglé le connecteur SCART sur S-Video, remettez celui-ci sur Composite video (V-IN).

Figure 21

Connexion de l'adaptateur Péritel



Remarque : Les câbles de l'adaptateur Péritel étant courts, il peut être utile de prévoir des câbles d'extension pour atteindre

Connexions pour l'enregistrement de programmes

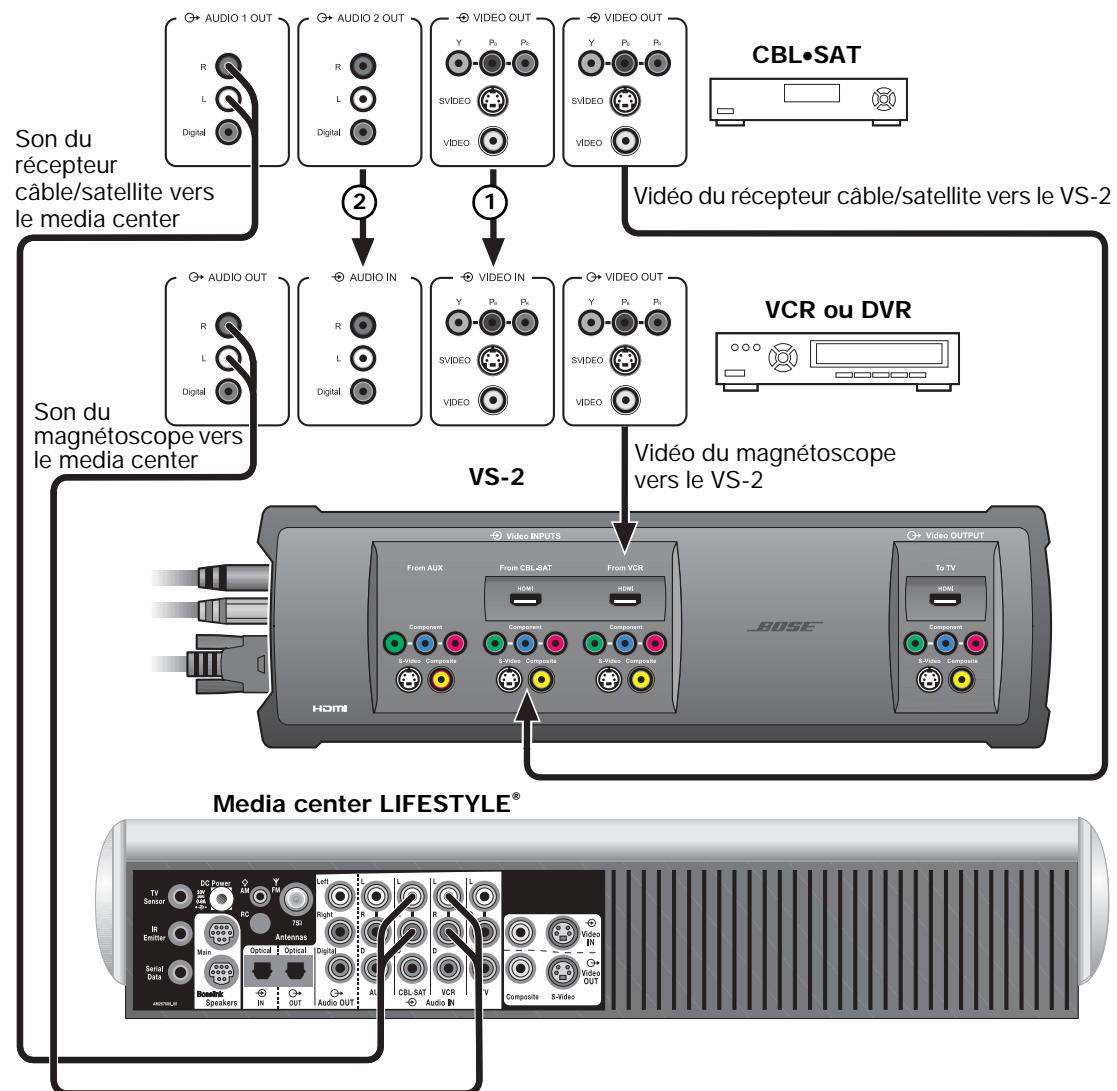
Pour enregistrer des programmes à partir d'un récepteur câble ou satellite, connectez votre décodeur câble/satellite au magnétoscope. Avant de commencer, vérifiez que votre récepteur câble/satellite et votre magnétoscope sont dotés des connecteurs d'entrée et sortie nécessaires.

1. Connectez une sortie vidéo non utilisée de votre récepteur câble/satellite à une entrée vidéo non utilisée de votre magnétoscope (Figure 22). Choisissez le type de connexion qui assure la meilleure qualité d'image.
2. Connectez une sortie audio non utilisée de votre récepteur câble/satellite à une entrée audio non utilisée de votre magnétoscope.

Si vous utilisez la méthode de connexion représentée dans l'exemple, il n'est pas nécessaire de sélectionner la source CBL•SAT pour enregistrer le programme. Si vous le souhaitez, vous pouvez écouter une autre source pendant l'enregistrement.

Figure 22

Exemple de connexions pour l'enregistrement de programmes



Ajout d'un appareil d'enregistrement/lecture

Vous pouvez utiliser un câble stéréo RCA standard pour connecter un appareil externe, par exemple un lecteur de CD ou un magnétophone, au panneau arrière du media center.

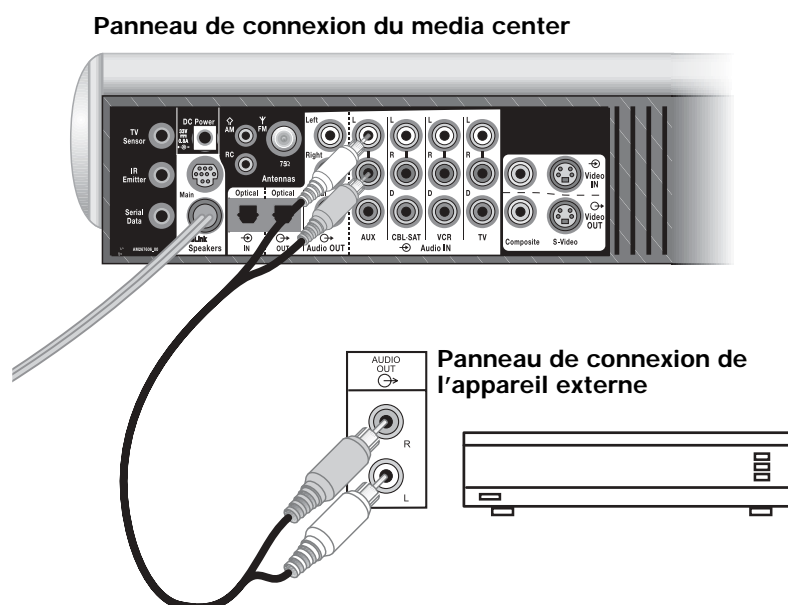
- Si l'appareil diffuse un son mono, utilisez un adaptateur en Y pour le connecter au media center. Les câbles et les adaptateurs adéquats sont disponibles dans la plupart des magasins d'articles électroniques.
- Si l'appareil est équipé de connecteurs audio numérique (coaxial ou optique), vous pouvez établir une connexion audio numérique avec le media center. Reportez-vous à la section « Utilisation de connexions audio numériques » page 27. Avec ces deux type de connexion numérique, veillez à prévoir également une connexion analogique.

Branchement d'un appareil de lecture externe

Raccordez les fiches AUDIO OUT de l'appareil externe aux connecteurs AUX Audio IN du media center. Reliez le connecteur rouge au connecteur Audio IN droit (R) et le connecteur blanc au connecteur gauche (L) (Figure 23).

Figure 23

Connexion d'appareils aux entrées AUX



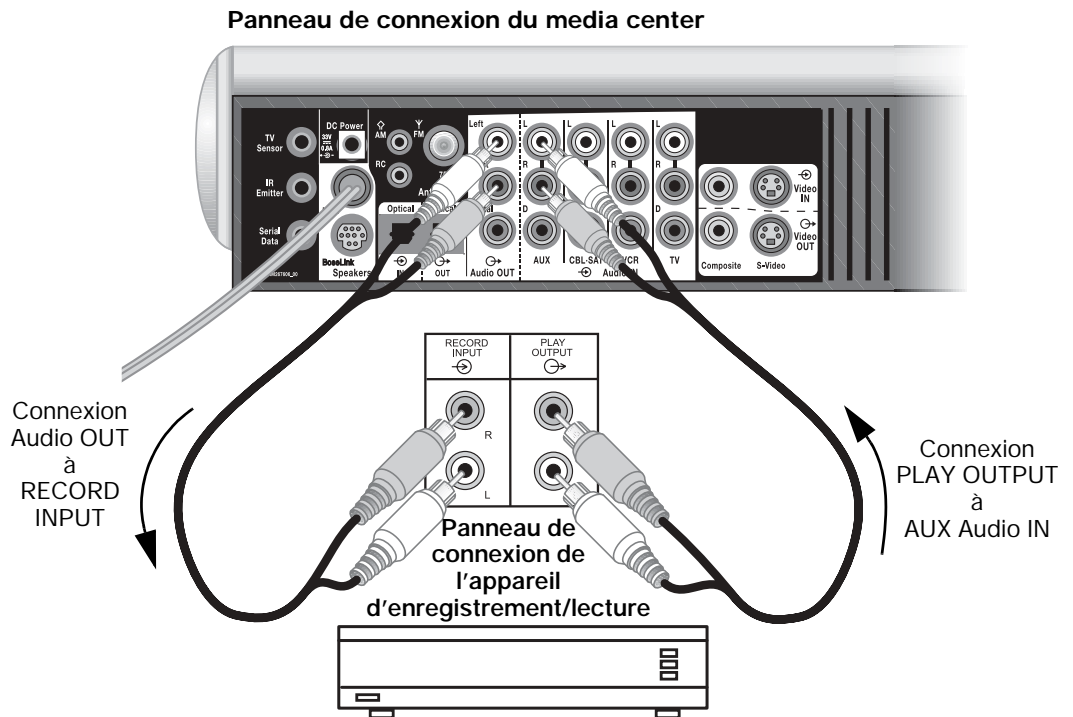
Branchement d'un appareil de lecture externe

Raccordez les fiches AUDIO OUT du media center aux connecteurs RECORD INPUT de l'appareil externe (Figure 24).

- Raccordez les fiches PLAY OUTPUT de l'appareil externe aux connecteurs AUX Audio IN du media center.
- Reliez le connecteur rouge au connecteur Audio IN droit (R) et le connecteur blanc au connecteur gauche (L) (Figure 23).

Figure 24

Connexion d'un appareil d'enregistrement/lecture

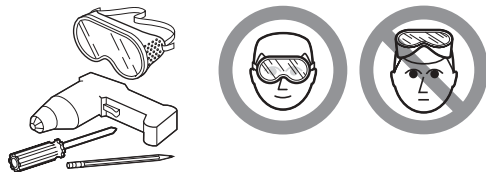


RÉFÉRENCES

Montage de l'expandeur vidéo VS-2

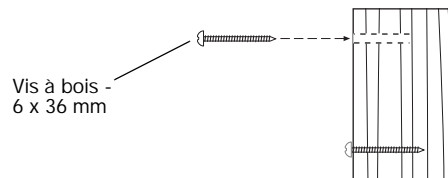
Il est possible de monter l'expandeur vidéo VS-2 sur un mur.

Outils nécessaires

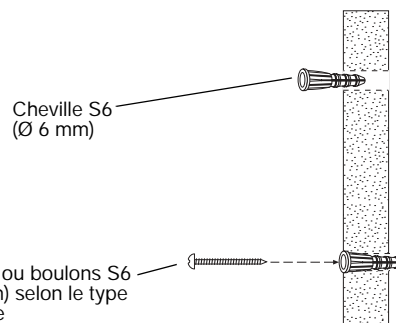
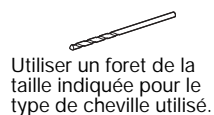


Accessoires nécessaires

Pour du bois dur

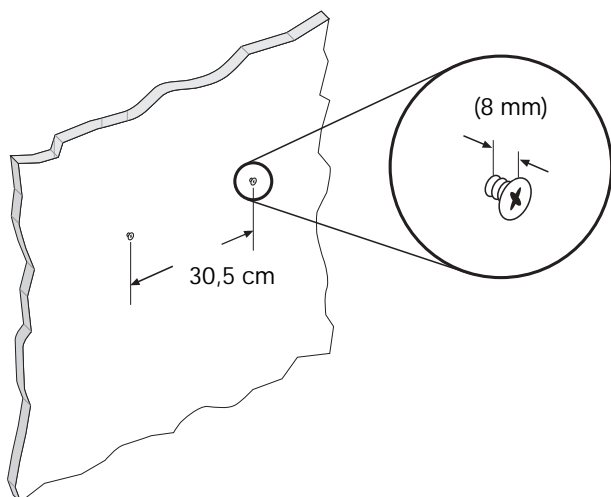


Pour les cloisons en plâtre

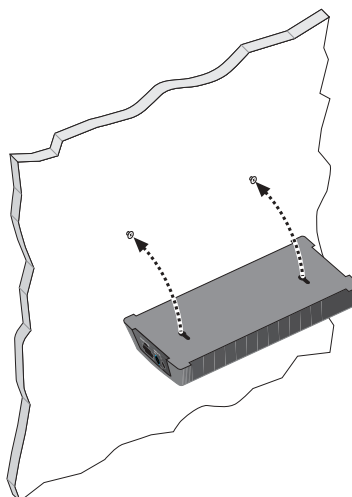


Montage mural

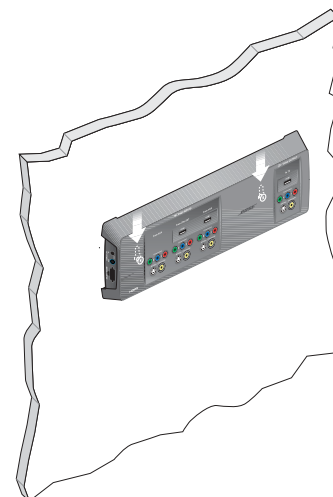
- ① Installez deux vis à 30,5 cm de distance. Laissez un espace de 8 mm entre la surface du mur et la tête de chaque vis.



- ② Positionnez le VS-2 au-dessus des vis, bien parallèle au mur.



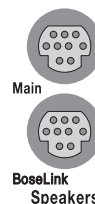
- ③ Abaissez le VS-2 sur les vis pour le fixer en place.



Expansion de votre système à d'autres pièces

Votre media center comporte deux fiches de sortie audio identifiées par l'inscription **Speakers**.

- La fiche **Main** envoie un signal audio au module Acoustimass® et aux enceintes situées dans la pièce principale.
- La fiche **Bose® link** permet d'envoyer le son dans d'autres pièces.



En utilisant l'option « Bose link », vous pouvez ajouter divers autres systèmes, enceintes et amplificateurs Bose (dont certains conçus spécialement dans ce but) répartis dans 15 pièces en tout. Toutefois, il ne s'agit pas simplement d'étendre la portée de votre système, mais aussi d'ajouter une palette de choix complémentaires. Un système étendu de ce type permet d'écouter deux sources différentes dans diverses parties de la maison, en intérieur ou en extérieur.

C'est pour ce type de configuration que Bose propose le réseau audio domestique sans fil Bose® Link AL8, ainsi que deux câbles différents à connecter à la fiche Bose® Link :

- le câble Bose Link A, qui est conçu pour être utilisé avec l'amplificateur LIFESTYLE® SA-2 ou SA-3 (pour enceintes passives Bose). Ce câble est fourni avec ces deux amplificateurs.
- le câble Bose Link B, destiné à l'ajout d'autres systèmes compatibles Bose Link, doit être acheté avec ces derniers. Les systèmes disponibles sont les suivants :
 - Système Wave®
 - 3•2•1® Série II, 3•2•1 GS Série II ou 3•2•1 GSX
 - Enceintes LIFESTYLE® RoomMate®

Outre ces câbles spéciaux, il existe d'autres produits compatibles Bose Link :

- télécommandes destinées à être utilisées hors de la pièce principale dans laquelle le système LIFESTYLE® est installé
- câbles d'expansion/extension pour raccordement à longues distances (vers d'autres pièces) ou pour ajouter plusieurs autres pièces
- adaptateurs nécessaires pour un produit particulier

Ajout d'autres produits

Parallèlement à la gamme de produits compatibles Bose Link, vous pouvez aussi utiliser un produit Bose que vous possédez déjà avec votre système LIFESTYLE®. Les produits qui ont été conçus avant la technologie Bose Link sont appelés ici « produits anciens », et leur ajout à la gamme Bose Link nécessite quelques précautions.

Pour adapter un produit ancien :

Les conseils suivants s'appliquent à des produits antérieurs à la gamme de produits compatibles Bose Link :

- Les enceintes amplifiées Acoustimass® 5 ou Acoustimass 20 nécessitent un adaptateur variable RCA-DIN (référence Bose PN278894-103).
- L'amplificateur stéréo Lifestyle®, modèle SA-1, destinés à être utilisés avec des enceintes Bose passives, limite à une paire le nombre d'enceintes que vous pouvez ajouter.
- Tout système Wave® radio ou tout autre système stéréo Bose existant (système 3•2•1 série I, par exemple) nécessite l'utilisation d'un câble adaptateur variable RCA-DIN (référence Bose 278894-103).

Pour qu'une télécommande Bose puisse fonctionner avec l'un de ces produits, son code de salle doit être 0.

Remarque : Pour toutes informations sur la configuration d'un code de salle pour la télécommande RC-18S ou pour le music center PERSONAL® II, consultez le mode d'emploi de cet appareil.

Pour connecter et contrôler les enceintes supplémentaires de façon appropriée :

- Vous devez disposer d'une autre télécommande pour le système LIFESTYLE®, afin de régler le volume et activer et désactiver le jeu d'enceintes supplémentaires. Une option consiste à utiliser le music center PERSONAL® II, une télécommande combinée et un moniteur système.
- Vous devez disposer de câbles appropriés pour le système LIFESTYLE® afin de connecter le jeu d'enceintes supplémentaires.

Pour plus d'informations ou pour acheter du matériel compatible, contactez votre revendeur Bose® agréé. Vous pouvez également contacter Bose directement. Pour ce faire, consultez la liste d'adresses fournie avec le système.

Pour un bon fonctionnement du système

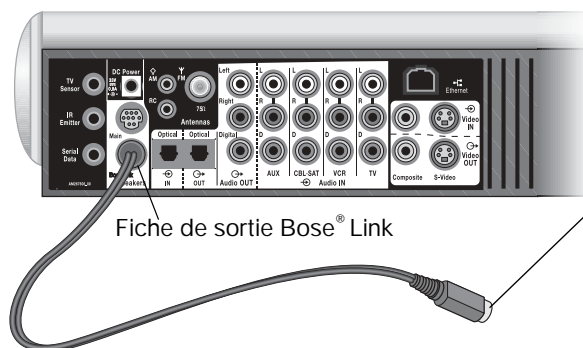
- Utilisez un réseau audio domestique sans fil Bose® Link AL8, qui comporte les deux câbles nécessaires pour connecter l'émetteur et le récepteur. Reportez-vous aux instructions fournies.

OU

- Connectez un câble d'enceintes Bose® Link de la fiche Bose Link du media center à l'entrée audio du composant supplémentaire (Figure 25).

Figure 25

Connexion de sortie du media center pour les enceintes Bose Link



Connecteur marqué :

Câble Bose Link A

Permet de connecter le système LIFESTYLE® à un amplificateur Bose SA-2 ou SA-3 (avec lequel le câble est fourni).

ou

Câble Bose LinkB

Permet de connecter le système LIFESTYLE® à un système musical 3•2•1® Série II, 3•2•1 GS Série II, 3•2•1 GSX ou Wave® (le câble doit être acheté séparément).

Accessoires

Contactez votre revendeur Bose, appelez le service client de Bose ou visitez la page www.bose.com pour toutes informations sur :

- Un réseau audio domestique sans fil Bose Link AL8
Ce combiné émetteur/récepteur de signaux Wi-Fi permet de profiter de la qualité sonore du système LIFESTYLE® avec d'autres appareils audio situés dans d'autres pièces, sans devoir tirer des câbles entre eux. Vous pouvez ajouter jusqu'à sept récepteurs supplémentaires, disponibles sous le nom de récepteurs audio sans fil Bose Link AR-1.
- Les supports de montage et pieds pour enceintes
- Les télécommandes supplémentaires

Comment contacter le service client

Vous pouvez contacter directement le service client de Bose® (voir la liste des adresses figurant dans le carton d'emballage).

Garantie limitée

Votre système home cinéma LIFESTYLE® est couvert par une garantie limitée transférable. Reportez-vous à la carte d'enregistrement de votre produit pour en savoir plus.

Enregistrez votre produit – Pour recevoir les futures mises à jour d'optimisation de votre système, n'oubliez pas d'enregistrer celui-ci. Vous recevrez aussi des informations sur les nouveaux produits et des offres spéciales de Bose.

Suivez les instructions de votre carte d'enregistrement pour vous enregistrer par courrier, sur l'Internet ou par téléphone. L'enregistrement est rapide et facile ! En cas d'oubli, les droits que vous confère cette garantie limitée ne s'en trouveront pas affectés.

Caractéristiques techniques

Puissance nominale du media center

États-Unis/Canada : 120 V \sim 0,55 A, 50/60 Hz, 33 Vcc --- , 1,1 A

International : 220-240 V \sim 0,30 A 50/60 Hz 33 Vcc --- 1,1 A

Bi-tension : 115/230 V \sim , 0,55 A, 50/60 Hz, 33 Vcc --- , 1,1 A

Puissance nominale du système d'enceintes

États-Unis/Canada : 100-120 V \sim 50/60 Hz 350 W

International : 220-240 V \sim 50/60 Hz 350 W

Bi-tension : 100-120/220-240 V \sim 50/60 Hz 350 W

Consommation électrique du VS-2

9 W

Fréquence

États-Unis/Canada : 27,145 MHz

Europe/autres pays : 40,685 MHz

Intensité radio

<80dB μ V/m à 3 mètres (en moyenne)

Entrées du media center

AUX : 2 Vrms, maximum

CBL-SAT : 2 Vrms, maximum

VCR : 2 Vrms, maximum

TV : 2 Vrms, maximum

NUMÉRIQUE : SPDIF (1 de chaque pour TV, VCR, TAPE et AUX)

VIDÉO COMPOSITE : format NTSC ou PAL 1 V $_{\text{crête à crête}}$ avec synchro, 75 Ω

S-VIDEO : Luminance 1 V $_{\text{crête à crête}}$, Chrominance 0,3 V $_{\text{crête à crête}}$

VIDÉO EN COMPOSANTES : NTSC ou PAL 1 V $_{\text{crête à crête}}$ avec synchro sur Y

ENTRÉE OPTIQUE : SPDIF numérique, assignable

ANTENNE FM : 75 Ω

ANTENNE AM : 12 μ H

CAPTEUR TV : détection de la fréquence de balayage

Sorties du media center

ENCEINTES, Principales et BOSE® Link : audio variable, pouvant être sélectionné par l'utilisateur

SORTIES AUDIO G et D, audio fixe, 2 Vrms maximum

SORTIE AUDIO NUMÉRIQUE : SPDIF

SORTIE OPTIQUE : SPDIF, -15 à -21 dbm

VIDÉO COMPOSITE : NTSC ou PAL 1 V_{crête à crête} avec synchro, 75 Ω

S-VIDEO : Luminance 1 V_{crête à crête}, Chrominance 0,3 V_{crête à crête}

VIDÉO EN COMPOSANTES : NTSC ou PAL 1 V_{crête à crête} avec synchro sur Y

Entrées VS-2

(2) HDMI (CBL-SAT et VCR)

(3) Vidéo en composantes

(3) S-Video

(3) Connexion vidéo composite

Sorties VS-2

HDMI

Vidéo en composantes

S-Video

Connexion par vidéo composite

Portée de la télécommande

20 m

Dimensions/Poids

Media center :	40,1 cm x 27,9 cm x 8,9 cm	3,7 kg
Enceinte cube « Speaker Array » :	7,9 cm x 10,2 cm x 15,7 cm	1,1 kg
Enceinte Jewel Cube® :	5,6 cm x 8,1 cm x 11,2 cm	0,45 kg
Module Acoustimass® :	20,7 cm x 55,2 cm x 33,2 cm	11,9 kg
VS-2 :	39,6 cm x 12,1 cm x 4,0 cm	1,13 kg

Finition

Media center : Aluminium brossé

Enceinte Jewel Cube® : peinture polymères

Module Acoustimass® : placage en vinyle, polymères

VS-2 : Aluminum moulé



305446

BOSE[®]
Better sound through research[®]

©2007 Bose Corporation, The Mountain,
Framingham, MA 01701-9168 USA
305446 AM Rev.00 Y2N